

Flymo

EasiCut 420/EasiCut 450/ EasiCut 510 EasiCut 600XT

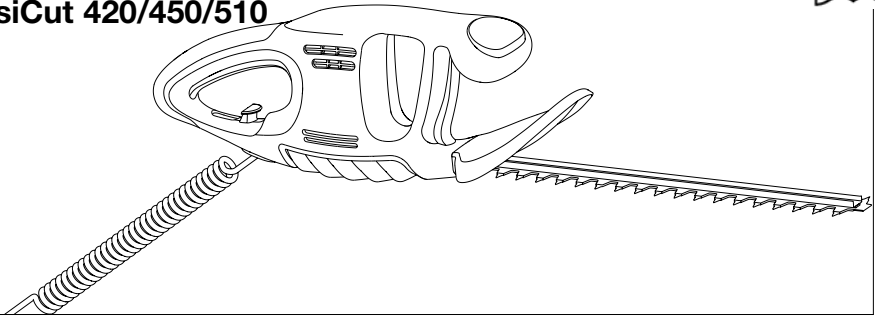

EasiCut 420/450/510



EasiCut 600XT

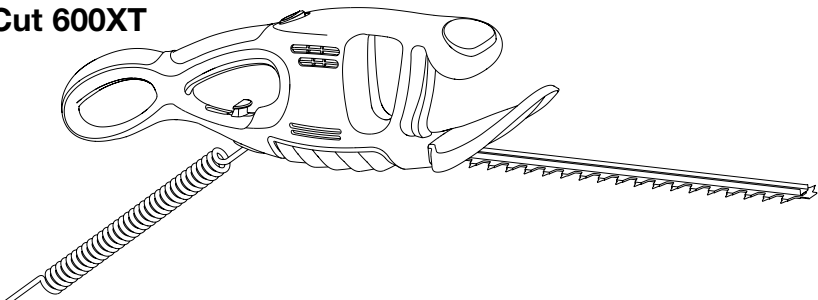

GB Original Instructions

DE Originalanleitung

FR Instructions d'origine

NL Oorspronkelijke instructies

NO Originalinstrukser

FI Alkuperäiset ohjeet

SE Originalinstruktioner

DK Originale instruktioner

ES Instrucciones originales

PT Instruções Originais

IT Istruzioni originali

HU Eredeti Utasítás

PL Oryginalne Instrukcje

CZ Originální pokyny

SK Pôvodné pokyny

SI Originalna navodila

HR Originalne upute

LT Pagrindinės instrukcijos

RU Исходные инструкции

EE Algsed juhised

LV Sākotnējās instrukcijas

RO Instrucțiuni originale

GR Αρχικές οδηγίες

TR Orijinal Talimatlar

GB **IMPORTANT INFORMATION**
Read before use and retain for future reference

DE **WICHTIGE INFORMATION**
Bitte vor dem Benutzen des Gerätes durchlesen und gut aufbewahren

FR **RENSEIGNEMENTS IMPORTANTS**
A lire avant usage et à conserver pour référence ultérieure

NL **BELANGRIJKE INFORMATIE**
Leest u deze informatie voor het gebruik en bewaar ze voor toekomstige raadpleging

NO **VIKTIG INFORMASJON**
Les bruksanvisningen nøye før bruk og oppbevar den for senere bruk

FI **TÄRKEÄÄ TIETOA**
Lue tämä ennen käyttöä ja säilytä myöhempää tarvetta varten

SE **VIKTIG INFORMATION**
Läs anvisningarna före användningen och spara dem för framtida behov

DK **VIGTIGE OPLYSNINGER**
Du bør læse brugsanvisningen før brug og gemme til senere henvisning

ES **INFORMACIÓN IMPORTANTE**
Léase antes de utilizar y consérvela como referencia en el futuro

PT **INFORMAÇÕES IMPORTANTES**
Leia antes de utilizar e guarde para consulta futura

IT **INFORMAZIONI IMPORTANTI**
Leggere prima dell'uso e conservare per ulteriore consultazione

HU **FONTOS INFORMÁCIÓ**
Használat előtt olvassa el, és tartsa meg későbbi felhasználásra

PL **UWAGA** Zapoznać się z treścią niniejszej instrukcji przed użyciem i zachować ją do dalszego użytkowania urządzenia

CZ **DŮLEŽITÁ INFORMACE**
Než začnete stroj používat, přečtěte si pozorně tento návod a uschovejte jej pro další použití v budoucnu

SK **DÔLEŽITÉ INFORMÁCIE**
Pred použitím si prečítajte nasledovné informácie a odložte si ich pre budúcu potrebu

SI **POMEMBNA INFORMACIJA**
Preberite pred uporabo in shranite za prihodnjo uporabo

HR **VAŽNE INFORMACIJE**
Pročitati prije upotrebe i sačuvati za buduće osvrte

LT **Operatoriaus instrukcijų rinkinys**
Perskaitykite šį instrukcijų rinkinį labai atidžiai, kad pilnai suprastumėte turinį, prieš pradėdami naudoti vejos/ žolės pjovėją.

RU **ВАЖНАЯ ИНФОРМАЦИЯ**
Прочитайте перед тем, как включить триммер, и сохраните для дальнейшего использования.

EE **OLULINE TEAVE**
Enne seadme kasutuselevõtmist lugege kasutusjuhend läbi ning säilitage see tuleviku tarbeks.

LV **SVARĪGA INFORMĀCIJA**
Pirms lietošanas izlasiet un saglabāiet turpmākām uzzīņām

RO **Manual de instrucțiuni**
Înainte să folosiți mașina de tuns pentru prima oară, citiți cu atenție manualul de instrucțiuni pentru a-i înțelege conținutul.

GR **ΣΗΜΑΝΤΙΚΕΣ ΠΛΗΡΟΦΟΡΙΕΣ**
Διαβάστε αυτό το φυλλάδιο πριν από τη χρήση της συσκευής και φυλάξτε το για μελλοντική αναφορά

TR **ÖNEMLİ BİLGİLER**
Kullanmadan önce okuyunuz ve ileride başvurmak üzere saklayınız.

EasiCut 420/450/510

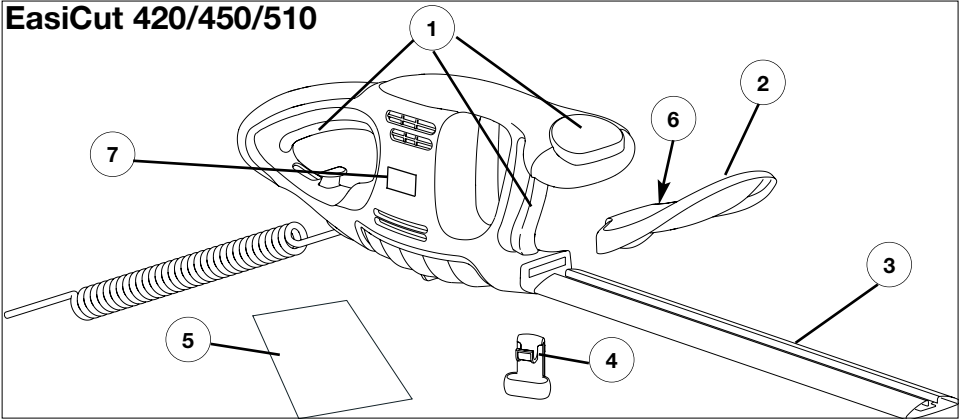

EasiCut 600XT

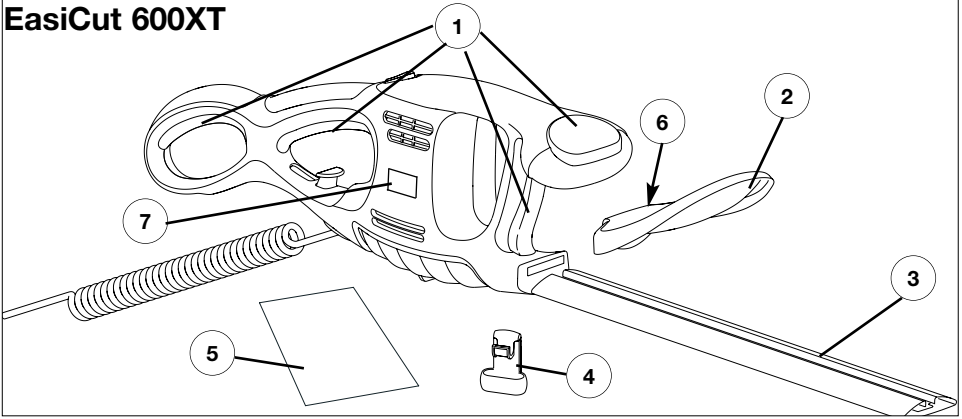

GB - CONTENTS

1. Switch levers
2. Handguard
3. Blade cover
4. Belt Clip
5. Instruction Manual
6. Warning Label
7. Product Rating Label

DE - INHALT

1. Ein/Aus-Schalter
2. Schnittschutz
3. Klingenschutz
4. Gürtelklammer
5. Bedienungsanweisung
6. Warnetikett
7. Produkttypenschild

FR - TABLE DES MATIÈRES

1. Poignée à double commande
2. Ecran protecteur
3. Fourreau protège-lames
4. Attache-sangle
5. Manuel d'instructions
6. Etiquette d'avertissement
7. Plaque de Caractéristiques du Produit

NL - INHOUD

1. Schakelhendels
2. Handbescherming
3. Messchede
4. Riemklem
5. Handleiding
6. Waarschuwingsetiket
7. Product-informatielabel

NO - INNHOLD

1. Bryterhåndtak
2. Beskyttelsesskjerm/handbeskytter
3. Bladbeskytter
4. Belteklips
5. Bruksanvisning
6. Advarselsetiket
7. Produktmerking

FI - SISÄLTÖ

1. Käynnistysvivut
2. Kädensuoja
3. Teränsuoja
4. Vyöpidike
5. Käyttöopas
6. Varoituskilike
7. Ruohonleikkurin arvokilpi

SE - INNEHÅLL

1. Strömbrytare
2. Handskydd
3. Bladskydd
4. Bältesklämma
5. Bruksanvisning
6. Varningsetikett
7. Produktmärkning

DK - INDHOLD

1. Håndgreb
2. Håndbeskyttelse
3. Klingeskede
4. Remlås
5. Brugsvejledning
6. Advarselmærkat
7. Produktets mærkeskilt

ES - CONTENIDO

1. Interruptores
2. Defensa
3. Cubierta de la Cuchilla
4. Pinza de la correa
5. Manual de Instrucciones
6. Etiqueta de Advertencia
7. Placa de Características del Producto

PT - LEGENDA

1. Interruptores de alavanca
2. Resguardo para a mão
3. Cobertura
4. Presilha para o cinto
5. Manual de Instruções
6. Etiqueta de Aviso
7. Rótulo de Avaliação do Produto

IT - NOMENCLATURA

1. Leve di avviamento
2. Schermo di protezione delle mani
3. Coprilama
4. Fermaglio
5. Manuale di istruzioni
6. Etichetta di pericolo
7. Etichetta dati del prodotto

HU - TARTALOMJEGYZÉK

1. Kapcsolókarok
2. Kézvédő
3. Késcok
4. Heveder rögzítő
5. Kezelési útmutató
6. Figgelmeztető címke
7. Termékmínősítő címke

PL - ZAWARTOSC KARTONU

1. Dźwignienki włączające
2. Osłona dłoni
3. Osłona ostrzy
4. Zacisk taśmowy
5. Instrukcja Obsługi
6. Znaki bezpieczeństwa
7. Tabliczka znamionowa

CZ - OBSAH KARTONU

1. Páky spínače
2. Ochrana rukou
3. Kryt nože
4. Spona na opasek
5. Návod k obsluze
6. Výstražný štítek
7. Typový štítek výrobku

SK - OBSAH

1. Zapínacie páky
2. Chránič ruky
3. Kryt čepele
4. Pracka na popruhu
5. Príručka
6. Varovný štítok
7. Prístrojový štítok

SI - VSEBINA

1. Štikalne ročke
2. Ščitnik za roke
3. Pokrival rezila
4. Zaponka za pas
5. Priručnik
6. Opozorilna Oznaka
7. Napisna Tablica

HR- SADRŽAJ

1. Poluge sklopke
2. Štitnik za ruku
3. Poklopac noža
4. Kopča za pojas
5. Priručnik s uputama
6. Najlepnicza za upozorenje
7. Etiketa s ocjenom proizvodza

LT - SUDEDAMOSIOS DALYS

1. Perjungimo rankenos
2. Rankų apsauga
3. Geležėtis dangalas
4. Diržo segtukas
5. Instrukcija
6. Įspėjimo etiketė
7. Gaminio klasės etiketė

RU - СОДЕРЖИМОЕ

1. Рычаги переключателей
2. Предохранитель руки
3. Чехол для лезвия
4. Зажим для ремня
5. Руководство по использованию
6. Предупреждающая этикетка
7. Этикетка с характеристиками изделия

EE - SISU

1. Lülituskäepidemed
2. Käekaitse
3. Lõiketera kate
4. Rihma klamber
5. Kasutusjuhend
6. Hoiatusmärgis
7. Toote nimiamdesilit

LV - SATURS

1. Pārslēgi
2. Roku aizsargs
3. Asmeņa pārsegis
4. Jostas klipsis
5. Instrukciju rokasgrāmata
6. Etiķete ar brīdinājumu
7. Produkta kategorijas etiķete

RO - COMPONENTELE

1. Levier de comutare
2. Dispozitiv de protecție a mâinilor
3. Capac al lamei
4. Agățătoare la centură
5. Manual de instrucțiuni
6. Etichetă de avertizare
7. Plăcuța de identificare a produsului

GR - ΠΕΡΙΕΧΟΜΕΝΑ

1. Μοχλοδιακόπτες
2. Προφυλακτήρας χεριού
3. Κάλυμμα λεπίδας
4. Κλιπ ζώνης
5. Εγχειρίδιο Οδηγίας
6. Προειδοποιητική ετικέτα
7. Ετικέτα Κατάταξης Προϊόντος

TR - İÇİNDEKİLER

1. Anahtar kolları
2. El Siperliği
3. Bıçak kapağı
4. Kayış Klipsi
5. Talimat Elkitabı
6. Uyarı etiketi
7. Ürün Sınıflandırma Etiketleri

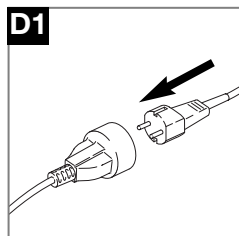
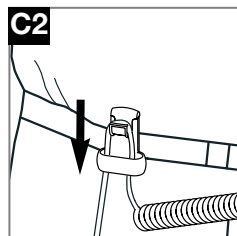
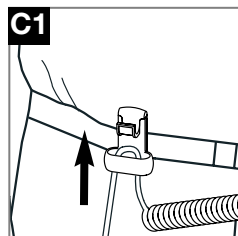
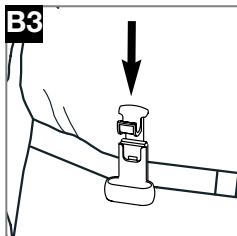
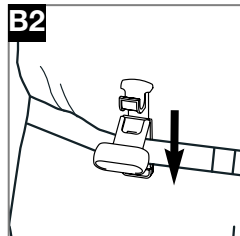
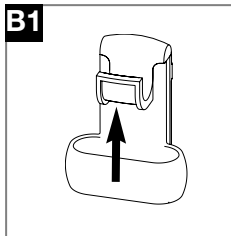
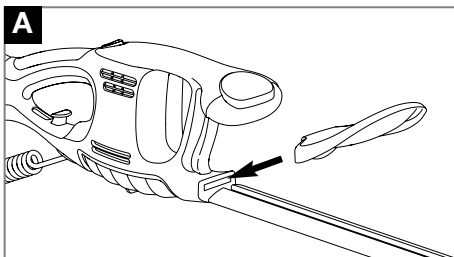

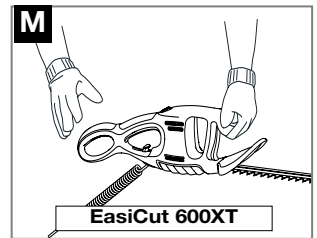
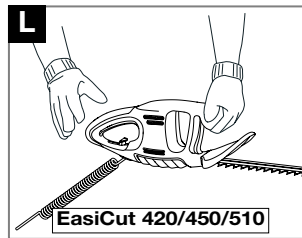
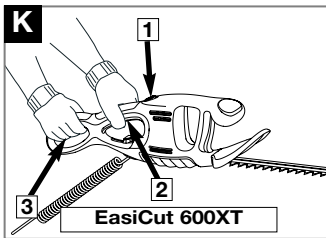
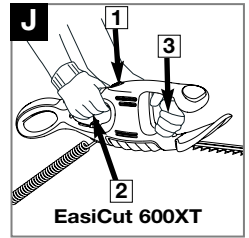
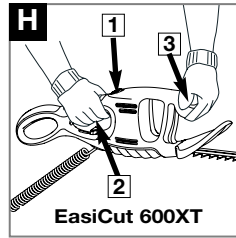
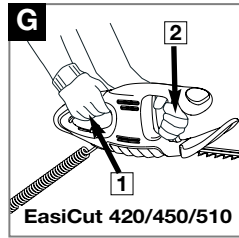
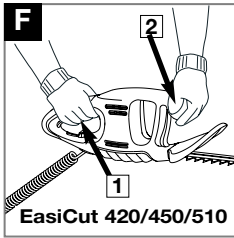
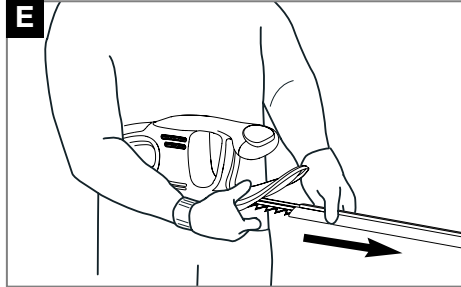
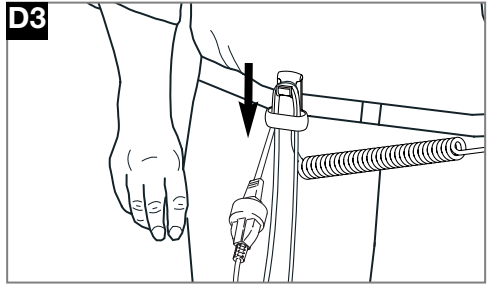
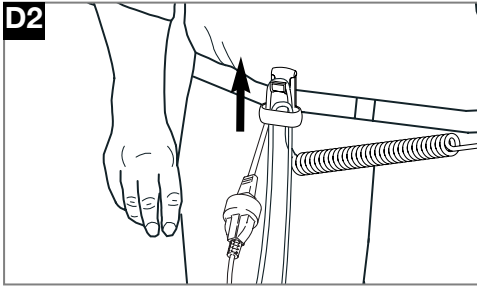

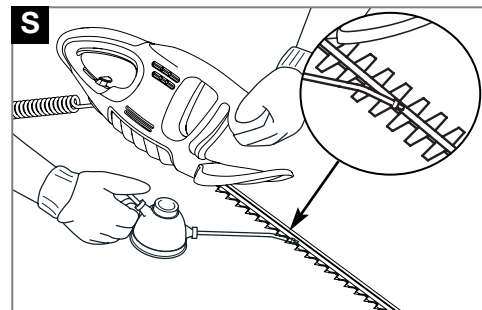
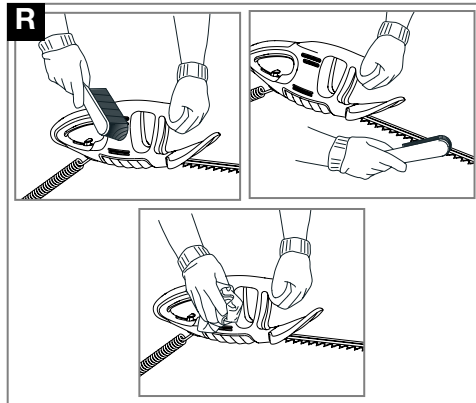
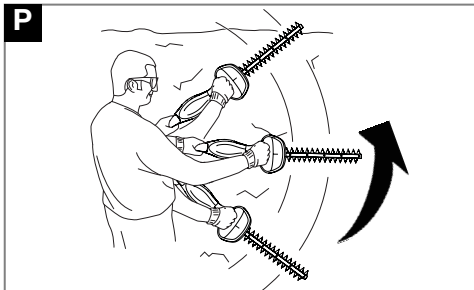
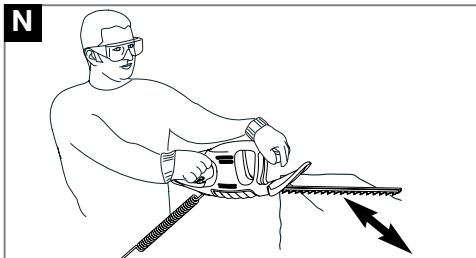

GB **DO NOT** use liquids for cleaning.

DE Zur Reinigung **KEINE** Flüssigkeiten verwenden.

FR **NE PAS** utiliser de produit liquide pour le nettoyage.

NL Voor het reinigen **NOOIT** vloeistoffen gebruiken.

NO Flytende midler **MÅ IKKE** brukes til rengjøring.

FI **ÄLÄ** käyttää nesteitä puhdistamiseen.

SE **ANVÄND INTE** vätskor för rengöring.

DK **BRUG IKKE** væske til rengøring.

ES **NO** utilice líquidos para la limpieza.

PT **NÃO** use líquidos para limpar.

IT **NON** usare liquidi per la pulizia.

HU **NE** használjon folyadékokat tisztításra.

PL **NIE** używać płynów do czyszczenia.

CZ K čištění **NEPOUŽÍVEJTE** kapaliny.

SK **NEPOUŽÍVAJTE** na čistenie tekuté materiály.

SI **NE** uporabljajte raznih tekočin za čiščenje.

HR **NEMOJTE** koristiti tekućine za čišćenje.

LT Nenaudokite skysčių valymui.

RU **НЕ** используйте жидкости для очистки.

EE **ÄRGE** kasutage puhastamiseks vedelikke.

LV Tīršanai **NEIZMANTOJĒT** šķidrumus.

RON utilizati pentru curățire lichide.

TR Temizleme için sıvılar **KULLANMAYIN.**

GR **ΜΗΝ** καθαρίζετε με υγρά.

GB For further advice or repairs, contact your local dealer.

DE Für weitere Empfehlungen oder Reparaturarbeiten setzen Sie sich bitte mit Ihrem örtlichen Händler in Verbindung.

FR Pour en savoir plus ou pour toute réparation, contactez votre revendeur local.

NL Voor nadere informatie over reparaties kunt u contact opnemen met uw plaatselijke leverancier.

NO Ta kontakt med din lokale forhandler angående ytterligere opplysninger eller reparasjoner.

FI Tarkempia ohjeita tai tieto korjauksista saat paikalliselta jälleenmyyjältä.

SE För ytterligare rådgivning eller reparationer, kontakta din lokala återförsäljare.

DK For yderligere vejledning eller reparation skal du kontakte din lokale forhandler.

ES Si desea consejos adicionales o reparación, contacte con su distribuidor local.

PT Para orientação adicional ou reparações, contacte o seu agente local.

IT Per ulteriori consigli o riparazioni contattare il rivenditore locale.

HU További tanácsért vagy javítás szükségessége esetén forduljon a helyi forgalmazóhoz.

PL W sprawie porad lub napraw skontaktować się z miejscowym przedstawicielem.

CZ O radu nebo opravu požádejte svého místního prodejce.

SK Další informace a opravy zabezpečí váš lokálny predajca.

SI Za nadaljnja navodila ali popravila kontaktirajte vasega lokalnega prodajalca.

HR Za daljnje savjete ili popravke, obratite se svom prodavaču.

LT Norint sužinoti daugiau patarimų dėl remonto, susisiekite su vietiniu prekiautoju.

RU Для получения дальнейших консультаций или для ремонта свяжитесь с Вашим местным авторизованным дилером.

EE Edasisteks nõuanneteks või hoolduseks pöörduge kohaliku edasimüüja poole.

LV Lai uzzinātu vairāk par remontdarbu veikšanu, sazinieties ar savu vietējo izplatītāju.

RO Pentru mai multe sfaturi sau reparații, contactați reprezentantul local.

TR Ayrıntılı bilgi veya onarımlar için, yerel satıcınızla temas kurunuz.

GR Για περαιτέρω συμβουλές ή επισκευές, επικοινωνήστε με τον τοπικό σας αντιπρόσωπο.

SAFETY PRECAUTIONS



If not used properly this product can be dangerous. The warnings and safety instructions must be followed to ensure reasonable safety and efficiency in using this product. The operator is responsible for following the warnings and instructions in this manual and on the product. Never use the product unless the guards provided by the manufacturer are in the correct position.

Explanation of Symbols on your product



Warning.



Read the user instructions carefully to make sure you understand all the controls and what they do.



Remove plug from the mains immediately if the cable is damaged or cut.



Do not expose to rain.
Do not leave the product outdoors while it is raining.



The use of eye protection is recommended.

General Power Tool Safety Warnings

WARNING Read all safety warnings and all instructions. Failure to follow the warnings and instructions may result in electric shock, fire and/or serious injury.

Save all warnings and instructions for future reference.

The term "power tool" in the warnings refers to your mains-operated (corded) power tool or battery-operated (cordless) power tool.

1) Work area safety

- Keep work area clean and well lit. Cluttered or dark areas invite accidents.
- Do not operate power tools in explosive atmospheres, such as in the presence of flammable liquids, gases or dust. Power tools create sparks which may ignite the dust or fumes.
- Keep children and bystanders away while operating a power tool. Distractions can cause you to lose control.

2) Electrical safety

- Power tool plugs must match the outlet. Never modify the plug in any way. Do not use any adaptor plugs with earthed (grounded) power tools. Unmodified plugs and matching outlets will reduce risk of electric shock.
- Avoid body contact with earthed or grounded surfaces, such as pipes, radiators, ranges and refrigerators. There is an increased risk of electric shock if your body is earthed or grounded.
- Do not expose power tools to rain or wet conditions. Water entering a power tool will increase the risk electric shock.
- Do not abuse the cord. Never use the cord for carrying, pulling or unplugging the power tool. Keep cord away from heat, oil, sharp edges or moving parts. Damaged or entangled cords increase the risk of electric shock.
- When operating a power tool outdoors, use an extension cord suitable for outdoor use. Use of a cord suitable for outdoor use reduces the risk of electric shock.
- If operating a power tool in a damp location is unavoidable, use a residual current device (RCD) protected supply. Use of an RCD reduces the risk of electric shock.

3) Personal safety

- Stay alert, watch what you are doing and use common sense when operating a power tool. Do not use a power tool while you are tired or under the influence of drugs, alcohol or medication. A moment of inattention while operating power tools may result in serious personal injury.
- Use personal protective equipment. Always wear eye protection. Protective equipment such as dust mask, non-skid safety shoes, hard hat, or hearing protection used for appropriate conditions will reduce personal injuries.

- Prevent unintentional starting. Ensure the switch is in the off-position before connecting to power source and/or battery pack, picking up or carrying the tool. Carrying power tools with your finger on the switch or energising power tools that have the switch on invites accidents.
 - Remove any adjusting key or wrench before turning the power tool on. A wrench or a key left attached to a rotating part of the power tools may result in personal injury.
 - Do not overreach. Keep proper footing and balance at all times. This enables better control of the power tool in unexpected situations.
 - Dress properly. Do not wear loose clothing or jewellery. Keep your hair, clothing and gloves away from moving parts. Loose clothes, jewellery or long hair can be caught in moving parts.
 - If devices are provided for the connection of dust extraction and collection facilities, ensure these are connected and properly used. Use of dust collection can reduce dust-related hazards.
- #### 4) Power tool use and care
- Do not force the power tool. Use the correct power tool for your application. The correct power tool will do the job better and safer at the rate for which it was designed.
 - Do not use the power tool if the switch does not turn it on and off. Any power tool that cannot be controlled with the switch is dangerous and must be repaired.
 - Disconnect the plug from the power source and/or the battery pack from the power tool before making any adjustments, changing accessories, or storing power tools. Such preventive safety measures reduce the risk of starting the power tool accidentally.
 - Store idle power tools out of the reach of children and do not allow persons unfamiliar with the power tool or these instructions to operate the power tool. Power tools are dangerous in the hands of untrained users.
 - Maintain power tools. Check for misalignment or binding of moving parts, breakage of parts and any other condition that may affect the power tool's operation. If damaged, have the power tool repaired before use. Many accidents are caused by poorly maintained power tools.
 - Keep cutting tools sharp and clean. Properly maintained cutting tools with sharp cutting edges are less likely to bind and are easier to control.
 - Use the power tool, accessories and tool bits etc. in accordance with these instructions, taking into account the working conditions and the work to be performed. Use of the power tool for operations different from those intended could result in a hazardous situation.

SAFETY PRECAUTIONS

5. Service

- a) **Have your power tool serviced by a qualified repair person using only identical replacement parts.** *This will ensure that the safety of the power tool is maintained.*

Hedge trimmer safety warnings:

- **Keep all parts of the body away from the cutter blade. Do not remove cut material or hold material to be cut when blades are moving. Make sure the switch is off when clearing jammed material.** *A moment of inattention while operating the hedge trimmer may result in serious personal injury.*
- **Carry the hedge trimmer by the handle with the cutter blade stopped. When transporting or storing the hedge trimmer always fit the cutting device cover.** *Proper handling of the hedge trimmer will reduce possible personal injury from the cutter blades.*
- **Keep cable away from the cutting area.** *During operation the cable may be hidden in shrubs and can be accidentally cut by the blade.*

Additional Safety Recommendations

Work area safety

1. Never allow children or people unfamiliar with these instructions to use the product. Local regulations may restrict the age of the operator.
2. Only use the product in the manner and for the functions described in these instructions.
3. The operator or user is responsible for accidents or hazards occurring to other people or their property.

Electrical safety

1. The British Standards Institute recommend the use of a Residual Current Device (R.C.D.) with a tripping current of not more than 30mA. Even with a R.C.D. installed 100% safety cannot be guaranteed and safe working practice must be followed at all times. Check your R.C.D. every time you use it.
2. Before use, examine cable for damage, replace it if there are signs of damage or ageing.
3. Do not use the product if the electric cables are damaged or worn.
4. Immediately disconnect from the mains electricity supply if the cable is cut, or the insulation is damaged. Do not touch the electric cable until the electrical supply has been disconnected. Do not repair a cut or damaged cable. Replace it with a new one.
5. Your electric cable must be untangled, tangled cables can overheat and reduce the efficiency of your product
6. Always switch off at the mains before disconnecting any plug, cable connector or extension cable.
7. Switch off, remove plug from mains and examine electric supply cable for damage or ageing **before** winding cable for storage. Do not repair a damaged cable, replace it with a new one. Use only

- Husqvarna Outdoor Products replacement cable.
8. Always wind cable carefully, avoiding kinking.
9. Use only on AC mains supply voltage shown on the product rating label.
10. Our products are double insulated to EN60745. Under no circumstances should an earth be connected to any part of the product.

Cables

Use only 1.00mm² size cable up to 40 metres length maximum.

Maximum rating:

- 1.00mm² size cable 10 amps 250 volts AC
1. Mains cables and extensions are available from your local Approved Service Centre.
2. Only use extension cables specifically designed for outdoor use.

Personal safety

1. Always wear suitable clothing, gloves, and stout shoes.
2. Thoroughly inspect the area where the product is to be used and remove all wires and other foreign objects.
3. Before using the machine and after any impact, check for signs of wear or damage and repair as necessary.
4. Always ensure the hand guard supplied is fitted before using the hedge trimmer. Never attempt to use an incomplete product or one with an unauthorised modification.

Power tool use and care

1. Know how to stop the product quickly in an emergency.
2. Never hold the product by the guard.
3. Never operate the product with damaged guards or without guards in place.
4. Do not use stepladders whilst operating the product.
5. Remove the plug from the mains :-
 - before leaving the product unattended for any period;
 - before clearing a blockage;
 - before checking, cleaning or working on the appliance;
 - if you hit an object. Do not use your product until you are sure that the entire product is in a safe operating condition;
 - if the product starts to vibrate abnormally. Check immediately. Excessive vibration can cause injury.
 - before passing to another person.

Maintenance and storage

1. Keep all nuts, bolts and screws secure to be sure the hedge trimmer is in safe working condition.
2. Replace worn or damaged parts for safety.
3. Be careful during adjustment of the product to prevent entrapment of the fingers between moving blades and fixed parts of the machine.

Environmental Information

- Awareness of the environment must be considered when disposing of 'end-of-life' product.
- If necessary, contact your local authority for disposal information.

The symbol  on the product or on its packaging indicates that this product may not be treated as household waste. Instead it shall be handed over to the applicable collection point for the recycling of electrical

and electronic equipment. By ensuring this product is disposed of correctly, you will help prevent potential negative consequences for the environment and human health, which could otherwise be caused by inappropriate waste handling of this product. For more detailed information about recycling of this product, please contact your local council office, your household waste disposal service or the shop where you purchased the product.

Service Recommendations

- Your product is uniquely identified by a silver and black product rating label.
- We strongly recommend that your product is serviced at least every twelve months, more often in a professional application.

Guarantee and Guarantee Policy

If any part is found to be defective due to faulty manufacture the guarantee period, Husqvarna UK Ltd., through its Authorised Service Repairers will effect the repair or replacement to the customer free of charge providing:

- (a) The fault is reported directly to the Authorised Repairer.
 - (b) Proof of purchase is provided.
 - (c) The fault is not caused by misuse, neglect or faulty adjustment by the user.
 - (d) The failure has not occurred through fair wear and tear.
 - (e) The machine has not been serviced or repaired, taken apart or tampered with by any person not authorised by Husqvarna UK Ltd..
 - (f) The machine has not been used for hire.
 - (g) The machine is owned by the original purchaser.
 - (h) The machine has not been used commercially.
- * This guarantee is additional to, and in no way diminishes the customers statutory rights.

Failures due to the following are not covered, therefore it is important that you read the instructions contained in this Operator's Manual and understand how to operate and maintain your machine:

Failures not covered by guarantee

- * Replacing Cutting Line.
- * Failures as a result of not reporting an initial fault.
- * Failures as a result of sudden impact.
- * Failures as a result of not using the product in accordance with the instructions and recommendations contained in this Operator's Manual.
- * Machines used for hire are not covered by this guarantee.
- * The following items listed are considered as wearing parts and their life is dependent on regular maintenance and are, therefore not normally subject to a valid warranty claim: Blades, Electric Mains cable,
- * **Caution!**

Husqvarna UK Ltd. does not accept liability under the warranty for defects caused in whole or part, directly or indirectly by the fitting of replacement parts or additional parts that are not either manufactured or approved by Husqvarna UK Ltd., or by the machine having been modified in any way

EC DECLARATION OF CONFORMITY

Husqvarna UK Ltd., Aycliffe Industrial Park
Newton Aycliffe, Co. Durham, DL5 6UP, England

Declare under our sole responsibility that the product(s);

Category.....**Electric HedgeTrimmer**
 Type(s)**EC420, EC450, EC510, EC600**
 Identification of Series.....**See Product Rating Label**
 Year of Construction.....**See Product Rating Label**

Conforms to the essential requirements & provisions of the following EC Directives:
98/37/EC (until 31.12.09), 2006/42/EC (from 01.01.10), 2004/108/EC, 2000/14/EC
 based on the following EU harmonized standards applied:
EN60745-1, EN60745-2-15, EN774, EN50366, EN55014-1, EN61000-3-2, EN61000-3-3

The maximum A weighted sound pressure level L_{pA} at the operator's position, recorded on a sample of the above product(s) corresponds to the **Level** given in the table.

The maximum hand / arm vibration weighted value measured according to EN ISO 5349 on a sample of the above product(s) corresponds to the **Value** given in the table.

2000/14/EC: The Measured Sound Power L_{WA} & Guaranteed Sound Power L_{WA} values are according to the tabulated figures.

Conformity Assessment Procedure.....
 Notified Body.....

Annex VI
 Intertek, Cleeve Road
 Leatherhead, Surrey
 KT22 7SB, England

Newton Aycliffe 03/01/2008
 M.Bowden
 Research & Development Director
 Husqvarna UK Ltd.



Type	EC420	EC450	EC510	EC600
Blade length (cm)	42	45	51	60
Power (W)	420	450	500	500
Measured Sound Power L_{WA} (dB(A))	97	97	99	96
Guaranteed Sound Power L_{WA} (dB(A))	99	105	106	97
Level (dB(A))	86	91	88	88
Value (m/s^2)	0.66	1.34	0.79	1.11
Weight (Kg)	2.8	2.8	2.9	3.0

Sicherheitsmaßnahmen



Ihre Maschine kann bei einem unsachgemäßen Gebrauch eine Gefahr darstellen und zu ernsthaften Verletzungen des Bedieners und anderen Personen führen! Es müssen sämtliche Warnhinweise und Sicherheitsvorschriften beachtet werden, um einen sicheren Gebrauch und eine angemessene Leistung Ihrer Maschine sicherstellen zu können. Der Bediener ist für die Einhaltung aller in diesem Handbuch und auf der Maschine angegebenen Warnhinweise und Sicherheitsvorschriften verantwortlich.

Erklärung der an der Maschine befindlichen Symbole



Achtung



Die Betriebsanleitung muß sorgfältig durchgelesen werden, um sicherstellen zu können, daß alle Steuerelemente und deren Funktion verstanden werden.



Ist das Geräteekabel beschädigt, muss der Gerätestecker sofort vom Stromnetz getrennt werden.



Das Produkt weder Regen noch anderer Feuchtigkeit aussetzen.
Das Produkt bei Regen nicht im Freien lassen.



Das Tragen eines Augenschutzes ist empfohlen.

Allgemeine Sicherheitshinweise für den Gebrauch von Elektrowerkzeugen



WARNUNG! Alle Sicherheitshinweise und anderen Anweisungen lesen. Werden die folgenden Warnungen und Anweisungen nicht befolgt, besteht die Gefahr eines Stromschlags, Brands und/oder von schweren Verletzungen.

Alle Sicherheitshinweise und anderen Anweisungen für den zukünftigen Gebrauch gut aufbewahren.

Der Begriff „Elektrowerkzeug“ in den Sicherheitshinweisen bezieht sich auf Ihr netzbetriebenes Elektrowerkzeug (mit Kabel) oder Ihr batterie- bzw. akkubetriebenes Elektrowerkzeug (ohne Kabel).

1) Sicherheit am Arbeitsplatz

- a) **Achten Sie auf ein sauberes und gut beleuchtetes Arbeitsumfeld.** In unordentlicher oder schlecht beleuchteter Umgebung besteht ein erhöhtes Unfallrisiko.
- b) **Betreiben Sie keine Elektrowerkzeuge in explosionsgefährdeten Bereichen, wie etwa in der Nähe von brennbaren Flüssigkeiten, Gasen oder Staub.** Elektrowerkzeuge erzeugen Funken, die Staub oder Rauchgase entzünden können.
- c) **Halten Sie Kinder und Zuschauer auf Abstand, wenn Sie ein Elektrowerkzeug benutzen.** Ablenkung kann zum Verlust der Kontrolle über das Werkzeug führen.
- 2) **Sicherheit von elektrischen Geräten**
 - a) **Der Netzstecker des Elektrowerkzeugs muss für die benutzte Netzsteckdose ausgelegt sein.** Nehmen Sie am Stecker keinerlei Modifikationen vor. Verwenden Sie keine Adapterstecker für geerdete Elektrowerkzeuge. Originalstecker und passende Steckdosen vermindern das Risiko eines Stromschlags.
 - b) **Vermeiden Sie Körperkontakt mit geerdeten Oberflächen, wie Rohren, Heizkörpern, Herden und Kühlschränken.** Wenn Ihr Körper geerdet ist, besteht ein erhöhtes Stromschlagrisiko.
 - c) **Elektrowerkzeuge dürfen weder Regen noch Feuchtigkeit ausgesetzt werden.** Wasser, das in ein Elektrowerkzeug eindringt, erhöht das Risiko eines Stromschlags.
 - d) **Mit dem Netzkabel sorgfältig umgehen.** Verwenden Sie das Kabel nicht, um das Elektrowerkzeug zu transportieren oder zu ziehen oder den Stecker herauszuziehen. Halten Sie das Kabel von Hitze, Öl, scharfen Kanten und beweglichen Teilen fern. Beschädigte oder verwickelte Kabel erhöhen das Risiko eines Stromschlags.
 - e) **Verwenden Sie ein geeignetes Verlängerungskabel, wenn Sie das Elektrowerkzeug im Freien betreiben.** Die Verwendung eines für den Gebrauch im Freien vorgesehenen Verlängerungskabels vermindert das Risiko eines Stromschlags.
 - f) **Ist die Benutzung eines Elektrowerkzeugs an einem feuchten Ort unvermeidbar, muss das Gerät durch einen FI-Schalter geschützt sein.** Die Verwendung eines FI-Schalters vermindert das Risiko eines Stromschlags.
- 3) **Persönliche Sicherheit**
 - a) **Bleiben Sie wachsam, achten Sie auf das, was Sie tun, und gebrauchen Sie Ihren gesunden Menschenverstand, wenn Sie ein Elektrowerkzeug benutzen.** Betreiben Sie

Elektrowerkzeuge nicht, wenn Sie müde sind oder unter dem Einfluss von Drogen, Alkohol oder Medikamenten stehen. Schon ein Moment der Unachtsamkeit beim Umgang mit Elektrowerkzeugen kann zu schweren Verletzungen führen.

- b) **Persönliche Schutzausrüstung tragen.** Tragen Sie immer eine Schutzbrille. Das Tragen von entsprechender Schutzausrüstung, wie Staubmaske, rutschfreien Sicherheitsschuhen, Schutzhelm oder Gehörschutz, vermindert das Verletzungsrisiko.
- c) **Die versehentliche Inbetriebnahme verhindern.** Vergewissern Sie sich, dass das Werkzeug ausgeschaltet ist, bevor Sie es an der Stromquelle und/oder an der Batterie anschließen, anheben oder transportieren. Der Transport des Geräts mit dem Finger auf dem Schalter und das Anschließen von eingeschalteten Elektrowerkzeugen an der Spannungsquelle können zu Unfällen führen.
- d) **Entfernen Sie alle Einstell- und sonstigen Schlüssel, bevor Sie das Elektrowerkzeug einschalten.** An einem rotierenden Teil eines Elektrowerkzeugs belassene Schlüssel können zu Verletzungen führen.
- e) **Übernehmen Sie sich nicht. Achten Sie stets auf einen festen Stand und halten Sie stets das Gleichgewicht.** Dies ermöglicht die bessere Kontrolle des Elektrowerkzeugs in unvorhergesehenen Situationen.
- f) **Tragen Sie geeignete Kleidung.** Tragen Sie keine weite Kleidung oder Schmuck. Achten Sie darauf, dass Haare, Kleidung und Handschuhe nicht in den Bereich von beweglichen Teilen gelangen. Weite Kleidung, Schmuck und langes Haar können sich in beweglichen Teilen verfangen.
- g) **Falls Vorrichtungen zum Absaugen und Sammeln von Staub vorhanden sind, schließen Sie diese an und verwenden Sie sie ordnungsgemäß.** Die Verwendung eines Staubabscheiders vermindert durch Staub verursachte Gefahren.
- 4) **Gebrauch und Pflege von Elektrowerkzeugen**
 - a) **Beim Gebrauch des Elektrowerkzeugs keine übermäßige Kraft anwenden.** Benutzen Sie das für die jeweilige Anwendung geeignete Elektrowerkzeug. Jedes Werkzeug erfüllt seine Aufgabe am besten und sichersten, wenn es für den Zweck verwendet wird, für den es vom Hersteller ausgelegt ist.
 - b) **Verwenden Sie kein Elektrowerkzeug, das sich nicht mit dem Schalter ein- und ausschalten lässt.** Jedes Elektrowerkzeug, dessen Ein-/Ausschalter nicht funktioniert, stellt eine Gefahr dar und muss repariert werden.
 - c) **Trennen Sie den Gerätestecker von der Netzdose und/oder den Akku vom Gerät, bevor Sie Einstellungen am Elektrowerkzeug vornehmen, Zubehör wechseln oder das Gerät lagern.** Diese vorbeugenden Sicherheitsmaßnahmen vermindern das Risiko, dass das Werkzeug versehentlich eingeschaltet wird.
 - d) **Lagern Sie nicht verwendete Elektrowerkzeuge außerhalb der Reichweite von Kindern.** Gestatten Sie niemandem, der mit dem Betrieb des

Sicherheitsmaßnahmen

Elektrowerkzeugs oder den vorliegenden Anweisungen nicht vertraut ist, dieses zu benutzen. *In den Händen ungeübter Benutzer sind Elektrowerkzeuge gefährlich.*

- e) **Halten Sie die Elektrowerkzeuge instand.** Überzeugen Sie sich davon, dass bewegte Teile korrekt ausgerichtet sind und sich ungehindert bewegen, dass keine Teile gebrochen sind und dass die Funktionsweise des Geräts nicht beeinträchtigt ist. Lassen Sie beschädigte Elektrowerkzeuge vor dem Gebrauch reparieren. *Zahlreiche Unfälle sind auf nicht ausreichend gewartete Elektrowerkzeuge zurückzuführen.*
- f) **Halten Sie Schneidwerkzeuge scharf und sauber.** *Ordnungsgemäß gewartete Schneidwerkzeuge mit scharfen Schneidkanten verhalten sich so schnell und sind einfacher in der Handhabung.*
- g) **Benutzen Sie das Elektrowerkzeug, dessen Zubehör, Messer usw. nur in Übereinstimmung mit diesen Anweisungen und berücksichtigen Sie dabei die Arbeitsbedingungen und die auszuführenden Arbeiten.** *Die bestimmungsfremde Verwendung von Elektrowerkzeugen kann zu einer Gefahrensituation führen.*

5. Wartung

- a) **Lassen Sie Ihr Elektrowerkzeug nur von Fachpersonal unter Verwendung von Originalersatzteilen warten.** *Dies gewährleistet die dauerhafte Sicherheit des Elektrowerkzeugs.*

Heckenschere – Sicherheitshinweise:

- **Achten Sie stets darauf, dass keine Körperteile in den Bereich der Schneidmesser geraten. Entfernen Sie das geschnittene Material oder halten Sie das zu schneidende Material nicht, wenn sich die Messer bewegen. Entfernen Sie blockiertes Material nur bei ausgeschaltetem Gerät.** *Ein Moment der Unachtsamkeit beim Umgang mit der Heckenschere kann schwere Verletzungen verursachen.*
- **Tragen Sie die Heckenschere stets am Griff und nur dann, wenn sich die Schneidmesser nicht mehr bewegen. Während des Transports oder der Lagerung der Heckenschere muss die Abdeckung am Schwert angebracht sein.** *Der richtige Umgang mit der Heckenschere vermindert das Verletzungsrisiko durch die Schneidmesser.*
- **Kabel vom Schnittbereich fernhalten.** *Während der Benutzung des Geräts ist es möglich, dass das Netzkabel in Sträuchern versteckt ist – achten Sie deshalb besonders darauf, dass das Kabel nicht versehentlich durch die Messer zerrannt wird.*

Zusätzliche Sicherheitsempfehlungen

Sicherheit am Arbeitsplatz

1. Kinder oder Personen, die nicht mit der ordnungsgemäßen Benutzung dieses Rasenmähers vertraut sind, dürfen auf keinen Fall erlaubt sein, den Rasenmäher zu benutzen. Örtliche Vorschriften enthalten ggf. Altersbeschränkungen.
2. Den Rasenmäher in der in dieser Betriebsanleitung beschriebenen Art und Weise und nur für die vorgesehenen Funktionen verwenden.
3. Der Bediener oder Benutzer ist für Unfälle anderer Personen, und für die Gefahr, der sie oder deren Eigentum ausgesetzt werden, verantwortlich.

Angaben zur Sicherheit bei der Verwendung elektrischer Teile

1. Es wird die Verwendung einer Fehlerstrom-Schutzvorrichtung mit einer Auslösung bei nicht mehr als 30mA empfohlen. Selbst mit einer solchen Schutzvorrichtung kann keine 100-prozentige Sicherheit garantiert werden. Deshalb müssen jederzeit die entsprechenden Sicherheitsvorschriften beachtet werden. Die Fehlerstrom-Schutzvorrichtung bei jeder Verwendung überprüfen.
2. Vor der Verwendung muß das Kabel auf Beschädigungen überprüft werden. Bei Anzeichen einer Beschädigung oder Alterung muß es ausgewechselt werden.
3. Den Rasenmäher nicht verwenden, wenn die elektrischen Kabel beschädigt oder abgenutzt sind.
4. Die Verbindung zur Stromversorgung sofort unterbrechen, wenn das Kabel Schnitte aufweist oder die Isolierung

- beschädigt ist. Das Kabel nicht berühren, bis die Stromversorgung unterbrochen ist. Ein Kabel, das Schnitte oder Beschädigungen aufweist, darf nicht repariert werden; es muß mit einem neuen Kabel ausgewechselt werden.
5. Ihr Verlängerungskabel darf im betrieb nicht gewickelt sein, gewickelte Kabel können sich überhitzen und das Leistungsvermögen Ihres Rasenmähers reduzieren.
 6. Immer zuerst die Stromversorgung unterbrechen, bevor ein Stecker, Kabelverbinder oder ein Verlängerungskabel entfernt wird.
 7. Den Rasenmäher ausschalten, den Stecker aus der Steckdose ziehen und das elektrische Versorgungskabel auf Beschädigungen oder Alterungsanzeichen überprüfen, bevor das Kabel zur Lagerung aufgewickelt wird. Ein beschädigtes Kabel darf nicht repariert werden; es muß mit einem neuen Kabel ausgewechselt werden.
 8. Das Kabel immer vorsichtig aufwickeln und eine Kinkenbildung vermeiden.
 9. Nur an auf dem Typenschild angegebenes Wechselspannungsnetz anschließen.
 10. Husqvarna-Produkte sind gemäß EN50144 schutzisoliert. Es darf unter keinen Umständen eine Erdleitung irgendwo am Produkt angeschlossen werden.

Kabel

Es darf nur 1,00mm² Kabel mit einer maximalen Länge von 40m verwendet werden.

Maximale Nennwerte:

- 1,00mm² Kabel: 10A, 250V Wechselstrom
1. Netz- und Verlängerungskabel sind von Ihrem örtlichen zugelassenen Husqvarna UK Ltd. Kundendienstzentrum erhältlich.
 2. Es dürfen nur Verlängerungskabel, die speziell zur Verwendung im Freien vorgesehen sind, verwendet werden.

Persönliche Sicherheit

1. Tragen Sie immer geeignete Kleidung, Handschuhe und feste Schuhe.
2. Überprüfen Sie die Bereiche, wo die Heckenschere eingesetzt werden soll, und entfernen Sie jegliche Drähte und andere Fremdoobjekte.
3. Vor der Verwendung und nach Erhalt eines kräftigen Stoßes muss die Maschine auf Anzeichen eines Verschleißes oder einer Beschädigung überprüft und bei Bedarf die entsprechenden Reparaturarbeiten ausgeführt werden.
4. Stellen Sie immer sicher, daß der mitgelieferte Handschutz angebracht ist, bevor Sie die Heckenschere benutzen. Versuchen Sie niemals mit einer unvollständigen Heckenschere oder einer, an der nicht autorisierte Modifikationen vorgenommen wurden, zu arbeiten.

Gebrauch und Pflege von Elektrowerkzeugen

1. Sie sollten wissen, wie Sie das Gerät in einem Notfall abschalten können.
2. Halten Sie die Heckenschere nie an der Schutzvorrichtung.
3. Den Rasenmäher nie verwenden, wenn die Schutzvorrichtungen beschädigt sind oder sich nicht an ihrer vorgesehenen Stelle befinden.
4. Während der Verwendung der Heckenschere darf keine Stufenleiter verwendet werden.
5. Den Stecker aus der Steckdose ziehen:
 - bevor der Rasenmäher unbeaufsichtigt bleibt;
 - bevor eine Blockierung entfernt wird;
 - bevor der Rasenmäher überprüft oder gereinigt wird oder Arbeiten daran ausgeführt werden;
 - wenn Sie einen Gegenstand treffen. Der Rasenmäher darf erst dann wieder verwendet werden, wenn absolut sichergestellt wurde, daß sich der gesamte Rasenmäher in einem sicheren Betriebszustand befindet;
 - wenn der Rasenmäher anfängt, ungewöhnlich stark zu vibrieren. In diesem Falle muß er sofort überprüft werden. Ein übermäßiges Vibrieren kann Verletzungen verursachen.
 - bevor Sie das Gerät an eine andere Person übergeben.

Wartung und Lagerung

1. Alle Muttern, Bolzen und Schrauben müssen fest angezogen sein, damit ein sicherer Betriebszustand des Rasenmähers gewährleistet ist.
2. Abgenutzte oder beschädigte Teile müssen für einen sicheren Zustand ausgewechselt werden.
3. Bei der Einstellung des Rasenmähers darauf achten, daß Sie Ihre Finger nicht zwischen den beweglichen Messern und den feststehenden Teilen der Maschine einklemmen.

Umweltinformation

- Beim Entsorgen von nicht mehr zu gebrauchenden Produkten muß die Umwelt berücksichtigt werden.
- Falls erforderlich, setzen Sie sich bitte mit Ihrer örtlichen Behörde in Verbindung. Diese kann Ihnen Einzelheiten zur Entsorgung mitteilen.

Das Symbol auf dem Produkt bzw. auf der Produktverpackung gibt an, dass dieses Produkt nicht als Hausmüll behandelt werden darf. Zur

Entsorgung ist es an einen entsprechenden Recycling-Punkt für elektrische und elektronische Geräte zu bringen. Durch die umweltgerechte Entsorgung dieses Produkts tragen Sie dazu bei, potentielle Folgeschäden an der Umwelt und Gesundheitsschäden zu verhindern. Ausführlichere Informationen über das Recycling dieses Produkts erhalten Sie auf Wunsch von Ihrem Stadt- oder Gemeinderat, den für die Hausmüllentsorgung zuständigen Behörden oder dem Geschäft, in dem Sie dieses Produkt gekauft haben.

Wartungsempfehlungen

- **Ihr Produkt ist durch ein silberfarbiges und schwarzes Produktypenschild gekennzeichnet.**
- **Ihr Gerät sollte mindestens alle 12 Monate gewartet werden; häufiger, wenn es professionell eingesetzt wird.**

Garantie & Garantiepolice

Falls sich ein Teil aufgrund eines Herstellungsfehlers innerhalb der Garantiezeit als defekt herausstellen sollte, wird Husqvarna UK Ltd. über seine autorisierten Wartungstechniker kostenlos Reparaturarbeiten ausführen oder Teile auswechseln lassen. Dies gilt unter folgenden Voraussetzungen:

- a) Der Fehler wird direkt dem autorisierten service center gemeldet.
- b) Ein Kaufnachweis kann vorgelegt werden.
- c) Der Fehler läßt sich nicht auf einen Mißbrauch, eine Vernachlässigung oder eine falsche Einstellung durch den Benutzer zurückführen.
- d) Der Fehler läßt sich nicht auf normale Abnutzung zurückführen.
- e) Die Maschine wurde nicht von einer von Husqvarna UK Ltd. nicht autorisierten Person gewartet oder repariert, auseinandergenommen oder daran herumgebastelt.
- f) Die Maschine wurde nicht vermietet.
- g) Die Maschine ist noch Eigentum des ursprünglichen Käufers.
- h) Die Maschine wurde nicht kommerziell verwendet.

* Diese Garantie stellt eine Ergänzung der gesetzlichen Rechten des Kunden dar und schränkt diese auf keine Weise ein. Nachfolgend wird aufgelistet, was nicht unter Garantie fällt oder wodurch die Garantie ungültig wird. Deshalb ist es unbedingt erforderlich, die in der Bedienungsanleitung angegebenen

Anweisungen sorgfältig durchzulesen und genau zu verstehen, wie die Maschine betrieben und gewartet wird.

Fehler, die nicht von der Garantie gedeckt sind:

- Fehler, die dadurch entstanden sind, daß ein anfänglicher Defekt nicht sofort gemeldet wurde.
- Fehler, die durch einen plötzlichen Stoß entstanden sind.
- Störungen aufgrund eines unsachgemäßen Gebrauchs der Maschine und Nichtbeachtung der in der Bedienungsanleitung angegebenen Anweisungen und Empfehlungen.
- Maschinen, die vermietet werden, werden von dieser Garantie nicht gedeckt.
- Folgende Teile werden als Verschleißteile angesehen, deren Nutzungsdauer von einer regelmäßigen Wartung abhängt. Diese Teile fallen normalerweise nicht unter die Garantie: Messer, Netzkabel.
- **Vorsicht!** Alle Garantieansprüche entfallen, wenn Fehler ganz oder teilweise, direkt oder indirekt durch den Einbau von Ersatzteilen oder zusätzlichen Teilen verursacht wurden, die nicht von Husqvarna UK Ltd. hergestellt oder zugelassen wurden. Dasselbe trifft für modifizierte Maschinen zu.

EC KONFORMITÄTSERKLÄRUNG

Husqvarna UK Ltd., Aycliffe Industrial Park
Newton Aycliffe, Co. Durham, DL5 6UP, England

erklären in alleiniger Verantwortung, dass das Produkt bzw. die Produkte

Kategorie.....**Elektrische Heckenschere**
 Typ**EC420, EC450, EC510, EC600**
 Identifizierung der reihe.....**Siehe Typenschild**
 Baujahr.....**Siehe Typenschild**

die maßgeblichen Anforderungen und Bestimmungen der folgenden EU-Richtlinien erfüllt/verfüllen: **98/37/EEC (bis 31.12.09), 2006/42/EC (ab 01.01.10), 2004/108/EC, 2000/14/EC** beruhend auf den folgenden in der EU harmonisierten, anwendbaren Standards:

EN60745-1, EN60745-2-15, EN774, EN50366, EN55014-1, EN61000-3-2, EN61000-3-3

Der maximale A-Schalldruckpegel L_{pA} an der Bedienerposition, aufgezzeichnet an einem Muster des/der obigen Produkts/Produkte, entspricht der in der Tabelle angegebenen **Stufe**.

Der maximale Vibrationswert an Hand/Arm, gemessen nach EN ISO 5349 an einem Muster des/der obigen Produkts/Produkte, entspricht dem in der Tabelle angegebenen **Wert**.

2000/14/EU: Die Werte der gemessenen Geräuschemission L_{WA} und der garantierten Geräuschemission L_{WA} entsprechen den Tabellenwerten.

Konformitätsbewertungsverfahren..... Annex VI
 Prüfbehörde..... Intertek, Cleeve Road
 Leatherhead, Surrey
 KT22 7SB, England

Newton Aycliffe 03/01/2008
 M.Bowden
 Direktor für Forschung & Entwicklung
 Husqvarna UK Ltd.



Typ	EC420	EC450	EC510	EC600
Messerlänge (cm)	42	45	51	60
Power (W)	420	450	500	500
Gemessene Geräuschemission L_{WA} (dB(A))	97	97	99	96
Garantierte Geräuschemission L_{WA} (dB(A))	99	105	106	97
Höhe (dB(A))	86	91	88	88
Wert (m/s ²)	0.66	1.34	0.79	1.11
Gewicht (Kg)	2.8	2.8	2.9	3.0

Précautions à Prendre



Mal utilisé, votre produit peut devenir dangereux! Votre produit peut occasionner de graves blessures à l'utilisateur et aux autres; les conseils d'utilisation et de sécurité doivent être scrupuleusement suivis pour un usage optimal et sûr de votre produit. L'utilisateur a la responsabilité du respect des conseils d'utilisation et de sécurité de ce manuel et concernant le produit.

Explication des symboles de votre produit



Avertissement



Lire attentivement le mode d'emploi pour vous assurer de bien comprendre toutes les commandes et leur utilisation.



Débrancher la fiche de la prise immédiatement si le câble est endommagé ou coupé.



Ne pas exposer ce produit à la pluie.
Ne pas laisser ce produit à l'extérieur lorsqu'il pleut.



Il est recommandé de porter des lunettes de protection.

Précautions générales de sécurité pour les outils électriques

AVERTISSEMENT Lire tous les avertissements de sécurité et toutes les instructions. *Tout manquement au respect des avertissements et instructions peut être la cause d'un choc électrique, d'un incendie et/ou de blessures graves.*

Conservé tous les avertissements et instructions pour référence future.

Le terme "outil électrique" dans les avertissements se rapporte à tous les outils câblés alimentés sur le secteur domestique et à tous les outils électriques sans fil alimentés par des piles.

1) Sécurité sur le lieu de travail

a) S'assurer que toutes les zones de travail soient propres et bien éclairées. Les zones encombrées ou sombres favorisent les accidents.

b) Ne pas utiliser d'outil électrique dans une atmosphère explosive, ni en présence de liquides inflammables, de gaz ou de poussière. Les outils électriques créent des étincelles qui peuvent provoquer l'inflammation de la poussière ou des vapeurs.

c) Maintenir les enfants et spectateurs à distance en utilisant un outil électrique. Les distractions peuvent être la cause d'une perte de contrôle.

2) Sécurité électrique

a) La fiche de l'outil électrique doit être adaptée à la prise de courant. Ne jamais modifier la fiche de quelque manière que ce soit. Ne jamais utiliser d'adaptateur pour le branchement d'outils électriques avec un fil de terre. Les fiches d'origine et les prises correspondantes réduisent les risques de choc électrique.

b) Éviter tout contact corporel avec les surfaces connectées à la terre, telles que tuyaux métalliques, radiateurs, cuisinières et réfrigérateurs. Si le corps de l'utilisateur de l'outil électrique est connecté à la terre, le risque de choc électrique est présent.

c) Ne pas exposer les outils électriques à la pluie ou à l'humidité. La présence d'eau à l'intérieur de l'outil électrique augmente les risques de choc électrique.

d) Ne pas maltraiter le cordon d'alimentation de l'outil. Ne jamais utiliser le cordon d'alimentation électrique pour transporter, tirer ou débrancher l'outil électrique. Maintenir le cordon à distance de toute source de chaleur, d'huile, de bords coupants ou de pièces en mouvement. Un cordon électrique endommagé ou emmêlé augmente le risque de choc électrique.

e) Lors de l'utilisation d'un outil électrique en extérieur, utiliser une rallonge appropriée pour utilisation extérieure. L'utilisation d'un câble d'alimentation électrique approprié aux conditions en extérieur réduit le risque de choc électrique.

f) Si l'utilisation d'un outil électrique dans un lieu humide est inévitable, brancher l'outil sur une alimentation électrique protégée par un disjoncteur différentiel. La présence d'un disjoncteur différentiel dans le circuit réduit le risque de choc électrique.

3) Sécurité individuelle

a) Rester concentré sur le travail en cours et utiliser l'outil électrique raisonnablement. Ne pas utiliser un outil électrique si vous êtes fatigué, sous l'influence de drogues, d'alcool ou de médicaments. Le moindre moment d'inattention

pendant l'utilisation d'un outil électrique peut être la cause de blessures graves.

b) Utiliser les équipements de protection individuelle.

Toujours porter des lunettes de protection.

L'utilisation appropriée des équipements tels que masque antipoussière, chaussures antidérapantes, casque rigide et protection acoustique sur les oreilles réduit le risque de blessures personnelles.

c) Éviter tout risque de démarrage accidentel.

S'assurer que l'interrupteur de l'outil soit sur la position arrêté avant de brancher l'alimentation électrique et/ou la batterie, de saisir l'outil ou de le transporter. Il est dangereux de porter l'outil en conservant le doigt sur la gâchette ou de le brancher alors que l'interrupteur est en position marche.

d) Retirer toute clé de réglage ou autres accessoires avant d'allumer l'alimentation de l'outil électrique.

Toute clé de mandrin ou autre accessoire attaché à une pièce de l'outil en mouvement présente un grand danger de blessure personnelle.

e) Ne pas travailler à bout de bras. Se tenir debout fermement et bien équilibré. Ceci permet de mieux contrôler l'outil électrique dans des situations inattendues.

f) S'habiller correctement. Ne pas porter de vêtements trop amples ou de bijoux. Faire attention que les cheveux, les habits et les gants soient hors de portée des pièces de l'outil en mouvement. Des vêtements trop amples, des bijoux ou des cheveux longs qui peuvent se prendre dans les pièces de l'outil en mouvement sont dangereux.

g) Si l'outil est équipé d'un dispositif d'extraction ou de collection de la poussière, s'assurer qu'il soit en place et correctement connecté avant d'utiliser l'outil. L'utilisation d'un collecteur de poussière réduit les risques inhérents à la présence de poussière.

4) Utilisation et maintenance des outils électriques

a) Ne pas forcer en utilisant l'outil électrique. Utiliser l'outil de la puissance correcte pour l'application.

L'outil approprié permettra de mieux réaliser la tâche en toute sécurité à la vitesse pour laquelle il a été conçu.

b) Ne pas utiliser l'outil électrique si l'interrupteur marche/arrêt n'est pas opérationnel. Tout outil électrique qui ne peut pas être contrôlé par son interrupteur est dangereux et doit être réparé.

c) Débrancher la fiche de la prise électrique et/ou la batterie de l'outil électrique avant d'effectuer les réglages, de changer d'accessoires, ou de ranger l'outil. De telles mesures préventives réduisent le risque de démarrage accidentel de l'outil.

d) Ranger les outils non utilisés hors de portée des enfants et ne pas autoriser une personne qui n'est pas familière avec son utilisation et ces instructions à se servir de cet outil électrique. Les outils électriques sont dangereux entre les mains de personnes qui ne sont pas habituées à s'en servir.

e) Assurer une bonne maintenance des outils électriques. Vérifier l'alignement et l'installation des pièces en mouvement, qu'il n'y a pas de pièces fracturées ou autrement endommagées qui puissent affecter le fonctionnement des outils électriques. En cas de dommages, faire réparer l'outil électrique avant de l'utiliser. Un grand

Précautions à Prendre

nombre d'accidents résultent d'une mauvaise maintenance des outils.

- f) **S'assurer que les outils de coupe sont aiguisés et propres.** Des outils de coupe bien entretenus et bien aiguisés présentent moins de risques de se coincer et sont plus faciles à contrôler.
- g) **Utiliser l'outil électrique, ses accessoires et les outils, etc. conformément à ces instructions, en tenant compte des conditions de travail et de l'application.** L'utilisation d'un outil électrique pour des applications différentes de celles pour lesquelles il a été conçu peut être la cause d'une situation dangereuse.
5. **Révisions**
- a) **Faire réviser vos outils électriques par un technicien qualifié qui n'utilise que des pièces de rechange identiques.** Ceci garantit le maintien de la sécurité de l'outil électrique.

Avertissements de sécurité pour les taille-haies :

- **Se tenir entièrement hors de portée des lames de coupe.** Ne pas repousser les coupes ou tenir le matériau à couper lorsque les lames de coupe sont en mouvement. S'assurer de mettre l'interrupteur en position arrêt avant de retirer des coupes coincées entre les lames. Il suffit d'un moment d'inattention pendant l'utilisation du taille-haie pour se blesser gravement.
- **Transporter le taille-haie par la poignée en s'assurant que les lames de coupe ne sont plus en mouvement.** Pendant son transport ou le rangement du taille-haie, toujours mettre les gardes des lames de coupe en place. La manipulation correcte du taille-haie réduit les risques de blessure personnelle pendant son utilisation.
- **Maintenir le câble d'alimentation hors de portée des lames de coupe.** Pendant les opérations, le câble peut être caché dans des buissons et peut être coupé accidentellement par les lames.

Recommandations de sécurité supplémentaires

Sécurité sur le lieu de travail

1. Il ne faut jamais permettre aux enfants ou aux personnes qui ne sont pas familiarisées avec les instructions d'emploi, d'utiliser la tondeuse. Les réglementations locales peuvent imposer une limite d'âge pour l'utilisation des tondeuses.
2. Respectez les conditions d'emploi et les fonctions décrites au manuel d'instructions.
3. L'opérateur ou utilisateur est tenu responsable des dangers ou accidents provoqués aux autres personnes ou à leurs biens.

Conditions électriques

1. Il est recommandé d'utiliser un appareil à courant résiduel (R.C.D.) avec un courant de déclenchement de 30 mA maximum. Même avec un R.C.D. installé, une sécurité de 100% n'est pas garantie et il convient de toujours observer les consignes de sécurité au travail. Vérifiez le R.C.D. à chaque utilisation.
2. Avant usage, vérifiez le câble d'alimentation électrique pour voir s'il présente des signes d'usure ou d'endommagement. Remplacez le si nécessaire.
3. Il ne faut pas utiliser la tondeuse si les câbles électriques sont endommagés ou usés.
4. Si le câble est coupé ou si l'isolation est endommagée, débranchez immédiatement la tondeuse. Il ne faut pas toucher les câbles électriques avant de couper le courant. Il ne faut pas réparer ou couper un câble endommagé, il faut le remplacer par un nouveau.
5. Votre rallonge ne doit pas être enroulée. Les câbles enroulés peuvent surchauffer et réduire l'efficacité de votre tondeuse.
6. Coupez toujours le courant d'alimentation avant de débrancher la tondeuse, de déconnecter un raccord de

câble ou d'enlever une rallonge.

7. Mettez l'appareil hors tension et débranchez le de la prise secteur puis examinez le câble d'alimentation électrique pour voir s'il présente des signes d'usure ou d'endommagement avant de l'enrouler pour le ranger. Ne tentez pas de réparer un câble endommagé. Remplacez le par un câble neuf.
8. Enroulez toujours le câble bien soigneusement, en évitant les nœuds.
9. N'utilisez l'appareil qu'en courant alternatif comme indiqué sur l'étiquette d'identification du produit.
10. Les appareils Husqvarna sont antichoc, conformément à la norme EN50144. Ne jamais mettre à la terre aucune partie de l'appareil.

Câbles

N'utilisez que des câbles d'un diamètre d'1,00 mm² et d'une longueur maximale de 40 mètres.

Valeur nominale maximale :

Câble d'une section d'1,00 mm², 10 A, 250 V CA

1. Des câbles secteur et des rallonges sont disponibles auprès de votre Centre de service après-vente produits d'extérieur agréé Husqvarna.
2. N'utilisez que des câbles secteur et des rallonges spécifiquement conçus pour l'usage à l'extérieur.

Sécurité individuelle

1. Portez toujours des vêtements appropriés, gants et chaussures robustes.
2. Inspectez soigneusement la zone dans laquelle le taille-haies doit être utilisé et enlevez fils et objets quelconques.
3. Avant de mettre l'appareil en marche et après tout choc, vérifiez qu'il ne présente aucun signe d'usure ou de dommage, et le réparer si nécessaire.
4. Stellen Sie immer sicher, daß der mitgelieferte Handschutz angebracht ist, bevor Sie die Heckenscherbe benutzen. Versuchen Sie niemals mit einer unvollständigen Heckenscherbe oder einer, an der nicht autorisierte Modifikationen vorgenommen wurden, zu arbeiten.

Utilisation et maintenance des outils électriques

1. Sachez comment arrêter le taille-haies rapidement en cas d'urgence.
2. Ne tenez jamais le taille-haies par l'écran protecteur.
3. Il ne faut jamais faire marcher une tondeuse avec des couvercles de protections endommagés ou sans protections mise en place.
4. Ne pas monter sur un escabeau en utilisant le taille-haie.
5. Enlevez la prise du secteur:
 - Avant de laisser la tondeuse sans surveillance;
 - Avant de dégager une obstruction ;
 - Avant de vérifier, de nettoyer ou d'effectuer des travaux sur l'appareil;
 - Si vous heurtez un objet. Il ne faut pas utiliser votre tondeuse avant de s'assurer qu'elle est entièrement dans les conditions sûres d'utilisation;
 - Si la tondeuse commence à vibrer anormalement. Effectuez une vérification immédiate. Des vibrations excessives peuvent être cause d'accidents.
 - avant de le passer à une autre personne.

Entretien et rangement

1. Pour assurer des conditions de sécurité optimales lors de l'utilisation de la tondeuse, il faut maintenir les écrous, les boulons et les vis bien serrés.
2. Pour assurer la sécurité, remplacez les pièces usées ou endommagées.
3. Pendant le réglage de la tondeuse, il faut prendre soin de ne pas se coincer les doigts entre les lames en rotation et les pièces fixes de la machine.

Informations Concernant L'environnement

- Prendre l'environnement en considération lors de la mise au rebut du produit à la fin de sa vie utile.
- Si nécessaire, consulter les services municipaux pour toute information concernant la mise au rebut.

Le symbole  sur le produit ou sur son emballage indique que ce produit ne doit pas être traité comme déchet ménager. Il doit obligatoirement être déposé au point de collecte prévu

pour le recyclage du matériel électrique et électronique. En vous conformant à une procédure d'enlèvement correcte du produit devenu obsolète, vous aiderez à prévenir tout effet nuisible à l'environnement et à la santé, qu'une manipulation inappropriée de celui-ci pourrait autrement provoquer. Pour de plus amples informations sur le recyclage de ce produit, veuillez contacter votre mairie ou collectivité locale, la déchetterie de votre localité ou le magasin où vous avez acheté le produit.

Recommandations de Service

- **Cet appareil n'est identifié que par une plaque de qualité de produit, argentée et noire.**
- **Nous vous recommandons vivement de faire réviser votre machine au moins tous les douze mois, plus souvent dans le cas d'un usage professionnel.**

Garantie et Police de Garantie

Si une pièce s'avère défectueuse pour cause de défaut de fabrication, au cours de la période de garantie, Husqvarna UK Ltd. d'extérieur se chargera, sans frais pour le consommateur, de la réparation ou du remplacement, via ses agents de service après-vente agréés, dès lors que :

- a) Le défaut est directement signalé au réparateur autorisé.
- b) La fourniture du justificatif d'achat
- c) Le défaut n'est pas causé par une mauvaise utilisation, une négligence ou un mauvais réglage effectué par l'utilisateur.
- d) La panne n'est pas causée par l'usure normale.
- e) La machine n'a pas été entretenue ou réparée, démontée ou manipulée par toute personne non autorisée par Husqvarna UK Ltd..
- f) La machine n'a pas été utilisée pour la location.
- g) La machine appartient au premier acheteur.
- h) La machine n'a pas été commercialement utilisée..

* Cette garantie est additionnelle à, et dans aucune circonstance elle diminue les droits statutaires des clients. Les défaillances occasionnées dans les situations ci-dessous ne sont pas couvertes. Il est donc important de lire les instructions contenues dans le manuel de l'utilisateur et de bien assimiler comment utiliser et entretenir votre outil :

Défauts non couverts par la garantie

- * Défauts causés par un défaut initial non signalé.
- * Défauts causés par un choc soudain.
- * Défaillances résultant d'une utilisation du produit dans des conditions autres que celles stipulées dans les instructions et recommandations contenues dans le manuel de l'utilisateur.
- * Les machines utilisées pour la location ne sont pas couvertes par cette garantie.
- * Les lames et le câble électriques sont considérés comme parties soumises à l'usure, leur durée d'utilisation dépend d'un entretien régulier, et par voie de conséquence, ils ne font normalement pas l'objet de réclamations dans le cadre de la garantie.
- * **ATTENTION !**

Sous la garantie, Husqvarna UK Ltd. n'accepte pas dans l'ensemble ou en partie, directement ou indirectement, la responsabilité des défauts causés par le montage de pièces de rechange ou de parties supplémentaires qui ne sont pas fabriquées ou approuvées par Husqvarna UK Ltd., ou si la machine a été modifiée de quelque façon que ce soit.

EC DÉCLARATION DE CONFORMITÉ

Husqvarna UK Ltd., Aycliffe Industrial Park
Newton Aycliffe, Co. Durham, DL5 6UP, England

Nous déclarons sous notre seule responsabilité que le(s) produit(s) :

Catégorie.....**Taille-haie électrique**
Type**EC420, EC450, EC510, EC600**
Identification de la série.....**Voir la puissance du produit sur l'étiquette**
Année de Construction.....**Voir la puissance du produit sur l'étiquette**

est/sont conforme(s) aux exigences et dispositions essentielles des Directives européennes suivantes : **98/37/EEC (jusqu'au 31.12.09), 2006/42/EC (à partir du 01.01.10), 2004/108/EC, 2000/14/EC**

Selon les normes harmonisées de l'UE applicables :

EN60745-1, EN60745-2-15, EN774, EN50366, EN55014-1, EN61000-3-2, EN61000-3-3

Le niveau de pression sonore maximum mesuré à l'oreille de l'opérateur, enregistré sur un échantillon du/des produit(s) ci-dessus correspond au **niveau** indiqué dans le tableau.

Le niveau de vibration maximum main/bras mesuré suivant la norme EN ISO 5349 sur un échantillon du/des produit(s) ci-dessus correspond à la **valeur** indiquée dans le tableau.

2000/14/CE : Les valeurs de puissance sonore mesurées et de puissance sonore garantie sont conformes aux chiffres indiqués dans le tableau.

Procédure d'évaluation de conformité.....
Organisme notifié.....

Annex VI
Intertek, Cleeve Road
Leatherhead, Surrey
KT22 7SB, England

Newton Aycliffe 03/01/2008

M.Bowden

Responsable Recherche & Développement
Husqvarna UK Ltd.



Type	EC420	EC450	EC510	EC600
Largeur de coupe (cm)	42	45	51	60
Puissance (W)	420	450	500	500
Niveau de puissance sonore mesuré L_{WA} (dB(A))	97	97	99	96
Niveau de puissance sonore mesuré L_{WA} (dB(A))	99	105	106	97
Niveau (dB(A))	86	91	88	88
Valeur (m/s ²)	0.66	1.34	0.79	1.11
Poids (Kg)	2.8	2.8	2.9	3.0

Veiligheidsvoorschriften



Bij verkeerd gebruik kan dit product gevaarlijk zijn! Het product kan de bediener en anderen ernstig verwonden. Om de veiligheid en doeltreffendheid van het product te garanderen is het derhalve belangrijk dat de waarschuwingen en veiligheidsinstructies gevolgd worden. Het is de verantwoordelijkheid van de bediener om de waarschuwingen en veiligheidsinstructies in deze handleiding en op het product te volgen.

Uitleg van symbolen op het product



Waarschuwing



Lees de handleiding voor de gebruiker aandachtig door, zodat u volledig vertrouwd bent met de verschillende bedieningselementen en de werking daarvan.



Indien het snoer beschadigd of doorgesneden is, de stekker onmiddellijk uit het stopcontact nemen.



Niet aan regen blootstellen. Het product niet buiten laten staan als het regent.



Aangeraden wordt om oogbescherming te gebruiken.

Algemene veiligheids waarschuwingen voor elektrische gereedschappen.



WAARSCHUWING Lees alle veiligheids waarschuwingen en alle instructies.

Het niet opvolgen van de waarschuwingen en instructies kan stroomschokken, brand en/of ernstig letsel tot gevolg hebben.

Bewaar alle waarschuwingen en instructies voor toekomstig gebruik.

Onder de term "elektrisch gereedschap" in de waarschuwingen wordt verstaan uw elektrisch gereedschap met netvoeding (met snoer) of uw elektrisch gereedschap met batterij (zonder snoer).

1) Veiligheid op de werkplek

- Zorg ervoor dat de werkplek schoon en goed verlicht is.** Een rommelige of donkere werkplek kan ongelukken veroorzaken.
- Gebruik het elektrisch gereedschap niet in explosieve atmosferen, bijvoorbeeld in aanwezigheid van ontvlambare vloeistoffen, gassen of stof.** Elektrische gereedschappen geven vonken af die het stof of de dampen vlam kunnen doen vatten.
- Zorg ervoor dat kinderen en omstanders op een afstand blijven wanneer u een elektrisch gereedschap gebruikt.** Als u afgeleid wordt kunt u de controle over het gereedschap verliezen.
- Elektrische veiligheid**
 - De stekker van het elektrisch gereedschap moet geschikt zijn voor het stopcontact.** Nooit een stekker modificeren. Gebruik geen adapterstekkers in combinatie met geaarde elektrische gereedschappen. Ongemodificeerde stekkers en geschikte stopcontacten reduceren het risico van stroomschokken.
 - Vermijd lichaamscontact met geaarde oppervlakken zoals pijpen, radiators, fornuizen en koelkasten.** Het risico van stroomschokken neemt toe als uw lichaam geaard wordt.
 - Stel elektrische gereedschappen niet bloot aan regen of natte condities.** Als er water in een elektrisch gereedschap komt, neemt het risico van stroomschokken toe.
 - Misbruik het snoer niet.** Gebruik het snoer niet om het elektrisch gereedschap te dragen of naar u toe te trekken, of de stekker uit het stopcontact te trekken. Houd het snoer uit de buurt van warmtebronnen, olie, scherpe randen en bewegende onderdelen. Met een beschadigd of verknoopt snoer neemt het risico van stroomschokken toe.
 - Als het elektrisch gereedschap buiten gebruikt wordt, gebruik dan een verlengsnoer dat geschikt is voor gebruik buitenshuis.** Het gebruik van een geschikt snoer vermindert het risico van stroomschokken.
 - Als gebruik van elektrisch gereedschap op een vochtige plek onvermijdelijk is, gebruik dan een door een aardeschakelaar (RCD) beschermde voedingsbron.** Een RCD vermindert het risico van stroomschokken.
- Persoonlijke veiligheid**
 - Blijf alert, let op wat u doet en gebruik uw gezond verstand bij gebruik van elektrisch gereedschap.** Gebruik elektrische gereedschappen niet als u moe of onder invloed van drugs, alcohol of geneesmiddelen bent. Zelfs als u één ogenblik niet oplet tijdens gebruik van elektrisch gereedschap, kan

- Gebruik persoonlijk letsel veroorzakende, draag altijd oogbescherming.** Beschermingsmiddelen zoals een stofmasker, slipvrije veiligheidsschoenen, een helm of oorbescherming in bepaalde condities verminderen het risico van persoonlijk letsel.
- Voorkom dat u de apparatuur per ongeluk opstart.** Controleer of de schakelaar in de uit-stand staat voordat u de stekker in het stopcontact steekt, een batterij aansluit of het gereedschap oppakt. Het dragen van elektrisch gereedschap met uw vinger op de schakelaar of het inschakelen van elektrisch gereedschap dat aanstaat kan ongelukken veroorzaken.
- Verwijder stelsleutels voordat u het elektrisch gereedschap aanzet.** Het laten zitten van een sleutel in een draaiend deel van het elektrisch gereedschap kan persoonlijk letsel veroorzaken.
- Reik niet te ver.** Zorg dat u altijd stevig staat en in balans blijft. U heeft dan beter controle over het elektrisch gereedschap in onverwachte situaties.
- Draag geschikte kleding.** Draag geen loszittende kleding of sierraden. Houd haar, kleding en handschoenen uit de buurt van bewegende onderdelen. Loszittende kleding, sierraden of lang haar kan verstrengeld raken in bewegende onderdelen.
- Als er inrichtingen zijn voor het afzuigen of verzamelen van stof, zorg er dan voor dat deze op de juiste manier aangesloten en gebruikt worden.** Het gebruik van stofverzamelingsapparatuur kan risico's in verband met stof verminderen.
- Gebruik en verzorging van elektrische gereedschappen**
 - Forceer het elektrisch gereedschap niet.** Gebruik het juiste elektrisch gereedschap voor het betreffende doeleinde. Het juiste elektrisch gereedschap levert betere resultaten op en is veiliger voor het doel waarvoor het ontworpen werd.
 - Gebruik het elektrisch gereedschap niet als het niet met de schakelaar aan en uit te zetten is.** Een elektrisch gereedschap dat niet via de schakelaar te bedienen is, is gevaarlijk en moet gerepareerd worden.
 - Neem de stekker uit het stopcontact en/of de batterij uit het elektrisch gereedschap voordat u instellingen verandert, hulpstukken verwisselt of het gereedschap opbergt.** Dergelijke voorzorgsmaatregelen verminderen het risico dat het elektrisch gereedschap per ongeluk opstart.
 - Bewaar elektrische gereedschappen buiten het bereik van kinderen en laat ze niet bedienen door personen die niet vertrouwd zijn met het gereedschap of deze instructies.** Elektrische gereedschappen zijn gevaarlijk in de handen van onervaren gebruikers.
 - Houd het elektrisch gereedschap goed bij.** Controleer of foutuitlijning of vasthaken van bewegende onderdelen, kapotte onderdelen en andere condities die de werking van het gereedschap kunnen aantasten. Indien het elektrisch gereedschap beschadigd is, repareer het dan alvorens het weer te gebruiken. Veel ongelukken worden veroorzaakt door slecht

Veiligheidsvoorschriften

onderhouden elektrische gereedschappen.

f) Houd snijgereedschappen scherp en schoon.

Goed onderhouden snijgereedschappen met scherpe snijranden blijven minder snel haken en zijn gemakkelijker te bedienen.

g) Gebruik het elektrisch gereedschap, de

hulpstukken en bitten etc. in overeenstemming met deze instructies. Houd tevens rekening met de werkcondities en het doeleinde. Het gebruik van het elektrisch gereedschap voor andere doeleinden dan die waarvoor het bedoeld is, kan tot gevaarlijke situaties leiden.

5. Onderhoud

a) Laat het elektrisch gereedschap door een bevoegde monteur onderhouden, uitsluitend met gebruik van identieke vervangingsonderdelen. Zo wordt de veiligheid van het elektrisch gereedschap gehandhaafd.

Veiligheidsaanschuivingen heggeschaar:

- Houd alle lichaamsdelen uit de buurt van het snijblad. Verwijder niet het gesnoeide materiaal en houd niet het te snoeien materiaal vast terwijl de snijbladen bewegen. Zorg ervoor dat de schakelaar in de uit-stand staat voordat u vastzittend materiaal verwijdert. Zelfs als u één ogenblik niet oplet tijdens gebruik van de heggeschaar, kan dit ernstig persoonlijk letsel veroorzaken.
- Draag de heggeschaar aan het handvat met het snijblad uit. Breng voor vervoer of opslag van de heggeschaar altijd de afscherming aan op het snijblad. Een goede hantering van de heggeschaar vermindert het risico van persoonlijk letsel door de snijbladen.
- Houd het snoer uit de buurt van het snijwerk. Tijdens gebruik kan het snoer in struiken verborgen zijn en per ongeluk door het snijblad doorgesneden worden.

Aanvullende veiligheidsaanbevelingen

Veiligheid op de werkplek

1. Laat de maaier nooit gebruikt worden door kinderen of personen die deze handleiding niet gelezen hebben. Het zou kunnen dat plaatselijke voorschriften de leeftijd van de gebruiker beperken.
2. Gebruik de grasmaaier alleen op de manier en voor de doeleinden die in deze handleiding beschreven staan.
3. De gebruiker is verantwoordelijk voor ongevallen of gevaren die andere mensen of hun eigendom treffen.

Elektrisch

1. Het gebruik van een reststroomapparaat met een uitschakelstroom van niet meer dan 30 mA wordt aanbevolen. Zelfs met een reststroomapparaat geïnstalleerd kan veiligheid niet 100% gegarandeerd worden. U dient altijd veilige werkmethoden te volgen. Het reststroomapparaat dient voor elk gebruik gecontroleerd te worden.
2. Controleer het snoer vóór gebruik en vervang het indien er sporen van schade of veroudering zijn.
3. Gebruik de grasmaaier niet als de elektrische snoeren beschadigd of versleten zijn.
4. Schakel de netvoeding meteen uit als het snoer doorgesneden is of als het isolatiemateriaal beschadigd is. Raak het elektrisch snoer niet aan voordat de netvoeding uitgeschakeld is. Herstel een doorgesneden of beschadigd snoer niet. Vervang het door een nieuw snoer.
5. Uw verlengsnoer mag geen spiraalsnoer zijn. Spiraalsnoeren kunnen oververhitten en doen de

doeltreffendheid van uw maaier afnemen.

6. Schakel de netvoeding steeds uit voordat u de stekker, de snoerverbinding of het verlengsnoer losmaakt.
7. Schakel uit, haal stekker uit het stopcontact en controleer het elektrisch snoer op sporen van schade of veroudering voordat u het opwindt voor het opbergen. Herstel een beschadigd snoer niet, vervang het door een nieuw snoer.
8. Wind het snoer steeds voorzichtig op, vermijd kinken.
9. Sluit alleen op AC-netvoeding aan zoals op het etiket wordt vermeld.
10. De producten van Husqvarna zijn dubbel geïsoleerd conform EN50144. Er mag onder geen beding aarding worden aangesloten op enig onderdeel van dit product.

Kabels

Gebruik uitsluitend kabels van het 1 mm² formaat met een maximale lengte van 40 meter.

Maximale capaciteit:

1 mm² formaat kabel, 10 ampère, 250 volt wisselstroom

1. De stroom- en verlengkabels are verkrijgbaar bij het plaatselijke goedgekeurde reparatiecentrum van Husqvarna UK Ltd..
2. Gebruik uitsluitend verlengkabels die speciaal zijn bedoeld voor gebruik buiten.

Persoonlijke veiligheid

1. Draag altijd de geschikte kleding, handschoenen en stevig schoeisel.
2. Controleer het te snoeien gebied grondig en verwijder ijzerdraad of andere vreemde voorwerpen.
3. Controleer de machine vóór gebruik en na harde schokken altijd op eventuele slijtage en beschadigingen en repareer deze zo nodig.
4. Controleer steeds of de handbescherming geplaatst werd voordat u de heggeschaar gaat gebruiken. Gebruik nooit een onvolledige heggeschaar of een heggeschaar met niet-geautoriseerde veranderingen.

Gebruik en verzorging van elektrische gereedschappen

1. Zorg ervoor dat u weet hoe u de heggeschaar kunt stoppen in een noodgeval.
2. Houdt de heggeschaar nooit vast aan de handbescherming.
3. Gebruik de maaier nooit zonder dat de afweerkap geplaatst is of als de afweerkap beschadigd is.
6. Nooit een ladder gebruiken wanneer u de heggeschaar gebruikt.
7. Haal de stekker uit het stopcontact:
 - als u de machine voor een tijdje alleenlaat;
 - voordat u een verstopping vrijmaakt;
 - voordat u de maaier inspecteert of schoonmaakt of aan de machine gaat werken;
 - nadat de maaier in contact kwam met een vreemd object - Gebruik de maaier niet tenzij u er zeker van bent dat de maaier veilig kan werken;
 - als de maaier abnormaal begint te trillen. Controleer onmiddellijk. Te grote trillingen kan letsel veroorzaken.
 - voordat u de heggeschaar aan een andere persoon overhandigt.

Onderhouden en opbergen

1. Houd alle moeren, bouten en schroeven goed vast om er zeker van te kunnen zijn dat de maaier veilig kan werken.
2. Vervang versleten of beschadigde onderdelen voor veiligheid.
3. Wees voorzichtig bij het instellen van de grasmaaier zodat uw vingers niet tussen de roterende onderdelen en de vaste onderdelen van de machine geklemd raken.

Informatie met betrekking tot het milieu

* Milieubewuste overwegingen dienen mee te spelen bij het weggooiën van een product aan het einde van de levensduur.

* Indien nodig, kunt u contact opnemen met de gemeentelijke autoriteit voor informatie over de verwerking.

Het symbool  op het product of de verpakking betekent dat dit product niet mag worden behandeld als gewoon huishoudelijk afval, maar in plaats daarvan moet worden

ingeleverd bij het punt voor recycling van elektrische en elektronische apparatuur. Door dit product correct te verwijderen helpt u om de negatieve gevolgen die een verkeerde verwerking van dit product kan hebben voor het milieu en de gezondheid te voorkomen. Voor verdere informatie over recycling van dit product kunt u contact opnemen met uw gemeente, de relevante dienst voor de verwerking van huishoudelijk afval of de winkel waar u het product hebt gekocht.

Aanbevolen service

- Uw product is voorzien van een unieke identificatie in de vorm van een zilver en zwart gekleurd productkwaliteitslabel.
- U wordt ten zeerste aangeraden uw product ten minste elke twaalf maanden een service-beurt te geven, vaker indien het beroepshalve veelvuldig wordt gebruikt.

Garantie & garantiebeleid

Als er binnen de garantieperiode onderdelen defect blijken als gevolg van fabrieksfouten, dan verzorgt Husqvarna UK Ltd. via diens bevoegde monteurs gratis voor reparatie of vervanging, mits:

- a) de fout onmiddellijk wordt doorgegeven aan de geautoriseerde service centre;
- b) het aankoopbewijs getoond kan worden;
- c) de fout niet veroorzaakt werd door misbruik, verwaarlozing of een foute instelling door de gebruiker;
- d) de fout geen gevolg is van normale slijtage;
- e) geen andere persoon, die niet door Husqvarna UK Ltd. geautoriseerd is, de machine onderhouden, herstel of uit elkaar genomen heeft;
- f) de machine niet verhuurd werd;
- g) de machine het eigendom is van de oorspronkelijke klant;
- h) de machine niet voor commerciële doeleinden gebruikt werd.

* Deze garantie is een extra service en zal in geen geval in de weg staan van uw statutaire rechten.

Storingen als gevolg van het volgende worden niet gedekt. Het is daarom belangrijk dat u de instructies in de gebruikershandleiding leest en dat u weet hoe u de machine moet bedienen en onderhouden:

Defecten die niet door de garantie gedekt worden:

- * Defecten die het gevolg zijn van een oorspronkelijke fout die niet werd doorgegeven aan de geautoriseerde service center.
- * Defecten die veroorzaakt werden door een botsing met iets.
- * Storingen omdat het product niet gebruikt is in overeenstemming met de instructies en aanbevelingen in de gebruikershandleiding.
- * Machines die verhuurd worden, zijn niet gedekt door deze garantie.
- * De volgende items worden beschouwd als verslijtende onderdelen. Hoe lang ze meegaan is afhankelijk van regelmatig onderhoud en deze onderdelen worden derhalve niet door de garantie gedekt: messen, elektrisch snoer
- * **Opgelet!**
Husqvarna UK Ltd. garantie dekt geen defecten die een rechtstreeks of onrechtstreeks gevolg zijn van de montage van reserve-onderdelen of extra's die niet geproduceerd of goed-gekeurd zijn door Husqvarna UK Ltd., of defecten die het gevolg zijn van een wijziging aan de machine.

EC CONFORMITEITSVERKLARING

Husqvarna UK Ltd., Aycliffe Industrial Park
Newton Aycliffe, Co. Durham, DL5 6UP, England

Verklaren op eigen verantwoording dat het(de) product(en);

Category.....**Elektrische heggeschaar**
Type**EC420, EC450, EC510, EC600**
Identificatie van serie.....**Zie productgegevenslabel**
Bouwjaar.....**Zie productgegevenslabel**

Voldoet(voldoen) aan de essentiële eisen en voorzieningen van de volgende EG-richtlijnen:

98/37/EEC (tot 31.12.09), 2006/42/EC (vanaf 01.01.10), 2004/108/EC, 2000/14/EC
gebaseerd op de volgende toegepaste binnen de EU geharmoniseerde standaarden:
EN60745-1, EN60745-2-15, EN774, EN50366, EN55014-1, EN61000-3-2, EN61000-3-3

Het A-gewogen geluidsrukniveau L_{WA} op de positie van de bediener, vastgesteld op een voorbeeld van het(de) bovenstaande product(en) komt overeen met het **Niveau** in de tabel.

De maximale gewogen waarde van de hand-/armvibratie, gemeten volgens En ISO 5349 op een voorbeeld van het(de) bovenstaande product(en) komt overeen met de **Waarde** in de tabel.

2000/14/EC: Het Gemeten Geluidsvermogen L_{WA} en het Gegarandeerde Geluidsvermogen L_{WA} komen overeen met de cijfers uit de tabel.

Controleprocedure conformiteit.....
Erkend lichaam.....

Annex VI
Intertek, Cleeve Road
Leatherhead, Surrey
KT22 7SB, England

Newton Aycliffe 03/01/2008

M.Bowden

Directeur Onderzoek en Ontwikkeling
Husqvarna UK Ltd.



Type	EC420	EC450	EC510	EC600
Maatbreedte (cm)	42	45	51	60
Vermogen (W)	420	450	500	500
Gemeten geluidsvermogen L_{WA} (dB(A))	97	97	99	96
Gegarandeerd geluidsvermogen L_{WA} (dB(A))	99	105	106	97
Niveau (dB(A))	86	91	88	88
Waarde (m/s^2)	0.66	1.34	0.79	1.11
Gewicht (Kg)	2.8	2.8	2.9	3.0

Sikkerhet



Hvis ditt produkt ikke blir brukt på forsvarlig måte, kan det være farlig! Ditt produkt kan forårsake alvorlig personskade, både på deg selv og andre, og advarene og sikkerhetsinstruksene må følges for å sikre en rimelig grad av sikkerhet og effektivitet ved bruk av produktet. Det er brukernes ansvar å følge advarene- og sikkerhetsinstruksene i denne brukermanualen og på produktet.

Forklaring av symbolene på produktet



Advarsel



Les bruksanvisningen nøye for å være sikker på at du er kjent med samtlige betjeningsknapper og hvordan de virker.



Fjern støpslet fra hovedstrømmen/kontakten omgående hvis ledningen er skadet eller kuttet av.



Ikke utsett for regn.
La ikke produktet være utendørs når det regner.



Det er anbefalt å bruke øyebeskyttelse.

Generelle sikkerhetsadvarsler for elektriske verktøy

ADVARSEL - Les alle sikkerhetsadvarsler og instruksjoner. Unngår du å følge advarene og instruksene kan dette føre til elektrisk støt, brann og/eller alvorlig personskade.

Ta vare på alle advarsler og instruksjoner for fremtidig referanse.

Uttrykket "elektrisk verktøy" i advarene refererer seg til verktøy drevet med hovedstrøm (med ledning) eller batteridrevet (uten ledning).

1) Sikkerhet på arbeidsområdet

- a) Hold arbeidsområdet rent og godt belyst.** Et mørkt og roterende arbeidsområde inviterer til uhell.
- b) Elektriske verktøy skal ikke brukes i eksplosive atmosfærer, for eksempel når brannfarlige væsker, gasser eller støv er til stede.** Elektriske verktøy skaper gnister som muligens kan antenne støv eller damp.
- c) Hold barn og tilskuere unna når du bruker det elektriske verktøyet.** Distraksjoner kan gjøre at du mister kontrollen.

2) Elektrisk sikkerhet

- a) Støpslene på elektriske verktøy må passe til strømtaket/kontakten.** Støpslet må aldri modifiseres. Ikke bruk adapterstøpsler sammen med elektrisk verktøy som er jordet. Umodifiserte støpsler og strømtak som er tilpasset reduserer faren for elektrisk støt.
- b) Unngå kroppskontakt med overflater som har jording, slik som rør, radiatore, komfyrer og kjøleskap.** Dette øker faren for elektrisk støt hvis kroppen din er jordet.
- c) Elektriske verktøy må ikke utsettes for regn eller fuktige forhold.** Hvis det kommer vann i et elektrisk verktøy øker dette faren for elektrisk støt.
- d) Ikke misbruk strømledningen.** Den må aldri brukes til å bære og trekke verktøyet, eller for å trekke ut støpslet på verktøyet. Hold strømledningen unna varme, olje, skarpe kanter eller bevegelige deler. Skadede eller sammenviklede strømledninger øker faren for elektrisk støt.
- e) Når et elektrisk verktøy brukes utendørs, bruk en skjøteledning som egner seg til utendørs bruk. Ved å bruke en strømledning som er egnet til utendørs bruk, reduseres faren for elektrisk støt.**
- f) Hvis bruk av et elektrisk verktøy ikke er til å unngå på et sted hvor det er fuktig, bruk strømtilførsel som er beskyttet av en reststrømanordning. Ved å bruke en reststrømanordning reduseres faren for elektrisk støt.**

3) Personlig sikkerhet

- a) Vær på vakt og pass på hva du gjør, og bruk sunn fornuft når du bruker et elektrisk verktøy. Ikke bruk et elektrisk verktøy når du er trett eller påvirket av rusgift, alkohol eller medisiner. Et øyeblikks uoppmerksomhet når du bruker et elektrisk verktøy kan resultere i alvorlig personskade.**
- b) Bruk personlig beskyttelsesutstyr. Ha alltid på deg vernebriller/øyebeskyttelse. Bruk av beskyttelsesutstyr under hensiktsmessige forhold, slik som støvmaske, vernesko som ikke skli,**

vernehjel eller hørselvern, vil redusere personskader.

- c) Forhindre utilsikket start. Forsikre deg om at bryteren er satt i AV-stilling før strømmen og/eller batteripakken tilkobles, eller før verktøyet løftes og bæres.** Elektriske verktøy skal ikke bæres med fingeren på bryteren da dette inviterer til uhell.
- d) Fjern eventuell justeringsnøkkel eller skrunøkkel før det elektriske verktøyet slås på.** En skrunøkkel eller nøkkel som måtte bli sittende fast på en roterende del av det elektriske verktøyet, kan resultere i personskade.
- e) Ikke strekk deg for langt. Sørg hele tiden for godt fotfeste og balanse.** Dette gir bedre kontroll på det elektriske verktøyet under uventede situasjoner.
- f) Ha på deg hensiktsmessige klær. Ikke ha på deg løstsittende klær eller smykker. Hold hår, klær og hanske unna bevegelige deler.** Løstsittende klær, smykker eller langt hår kan sette seg fast i bevegelige deler.
- g) Hvis det følger med anordninger slik som støvutskiller, sørg for at disse er tilkoblet og brukt forsvarlig. Bruk av støvutskiller kan redusere støvrelaterte farer.**
- 4) Bruk av elektriske verktøy, omtanke og forsiktighet**
 - a) Ikke forsør det elektriske verktøyet. Bruk det riktige elektriske verktøyet til hvert bruksområde.** Det riktige elektriske verktøyet vil gjøre arbeidet bedre og sikrere med kapasiteten det er konstruert for.
 - b) Ikke bruk det elektriske verktøyet hvis du ikke kan slå det Av og På med bryteren.** Et elektrisk verktøy som ikke kan bli kontrollert med bryteren er farlig og må bli reparert.
 - c) Trekk støpslet ut av strømtilførselen/kontakten og/eller batteripakken fra det elektriske verktøyet før det foretas noe som helst justering, skifting av tilbehør, eller lagring av verktøyet.** Slike forebyggende sikkerhetstiltak reduserer faren for at det elektriske verktøyet slår seg på tilfeldig.
 - d) Elektriske verktøy som ikke er i bruk skal oppbevares utilgjengelig for barn, og la heller ikke personer som er ukjente med det elektriske verktøyet eller instruksene bruke det.** Elektriske verktøy er farlige i hendene på personer som ikke er opplært.
 - e) Elektriske verktøy skal vedlikeholdes. Sjekk for skjevnstilling eller bevegelige deler som har satt seg fast, brudd på deler og eventuelt andre tilstander som kan ha innvirkning på funksjonen av det elektriske verktøyet. Hvis skadet, skal verktøyet repareres før det brukes igjen.** Mange uhell er forårsaket av dårlige vedlikeholdte elektriske verktøy.
 - f) Hold skjæreverktøy skarpe og rene.** Skjæreverktøy som er hensiktsmessig vedlikeholdt har mindre mulighet for å sette seg fast og er lettere å kontrollere.
 - g) Bruk det elektriske verktøyet, tilbehør og borspisser osv. i henhold til disse instruksene, samtidig som arbeidsforholdene og arbeidet som skal utføres blir tatt med i beregningen.** Bruk av det elektriske verktøyet til annet arbeid enn det som verktøyet er beregnet til, kan føre til farlige situasjoner.

Sikkerhet

5. Service

- a) **Det elektriske verktøyet skal vedlikeholdes av en kvalifisert person og det skal kun brukes originale reservedeler.** Dette garanterer at sikkerheten opprettholdes på det elektriske verktøyet.

Sikkerhetsadvarsler for hekktrimmer:

- **Hold alle kroppsdeler unna kuttebladet. Når kuttebladene er i bevegelse skal du ikke fjærne kuttet materiale og du skal heller ikke holde på materiale som skal kuttes. Forsikre deg om at bryteren er Av når du frigjør materiale som har satt seg fast.** Et øyeblikks uoppmerksomhet når du bruker hekktrimmeren kan resultere i alvorlig personskade.
- **Hekktrimmeren skal bæres etter håndtaket med kuttebladene stoppet. Når hekktrimmeren transporteres eller lagres, skal dekslet være montert på kutteanordningen.** Hensiktsmessig håndtering av hekktrimmeren vil redusere mulige personskader fra kuttebladene.
- **Hold ledningen unna kutteområdet. Når verktøyet er i bruk kan strømledningen forsvinne i busker og kratt, og kanderfot tilfeldig bli kuttet av med bladet.**

Ytterligere sikkerhetsanbefalinger

Sikkerhet på arbeidsområdet

1. La aldri barn eller noen som ikke er kjent med bruksanvisningen bruke gressklipperen. Lokalt regelverk kan sette aldersgrense for bruk av gressklipperen.
2. Gressklipperen må kun brukes på den måten og til de oppgaver som står beskrevet i denne bruksanvisningen.
3. Brukeren er ansvarlig for ulykker eller fare som andre personer eller deres eiendom utsettes for.

Elektrisk

1. Det anbefales at det brukes en reststrømanordning (Residual Current Device – R.C.D.) med en utkoblingsstrøm som ikke overskrider 30mA. Selv med en reststrømanordning installert kan det ikke garanteres 100% sikkerhet, og trygge rutiner må følges til enhver tid. Sjekk din reststrømanordning hver gang du bruker den.
2. Før bruk skal kabelen kontrolleres for skader. Skift kabelen hvis det finnes tegn til skader.
3. Gressklipperen må ikke brukes hvis de elektriske kablene er slitte eller skadet.
4. Hvis kabelen er kuttet eller isolasjonen er skadet må den øyeblikkelig kobles fra strømtilførselen. Ikke rør den elektriske kabelen før den er koblet fra strømtilførselen. Ikke reparer en kuttet eller skadet kabel, skift den ut med en ny kabel.
5. Hele skjøteledningen skal være vasket ut. Dette for å hindre at den blir overopphetet og at motoren mister effekt.
6. Bryt alltid strømtilførselen før støpsler, kabelforbindelser eller skjøteledninger kobles fra.
7. Slå av, ta ut støpselet fra stikkkontakten og kontroller at kabelen ikke er skadet eller slitt før den kveiles opp og legges bort. En skadet kabel bør ikke repareres, bytt den ut med en ny.
8. Kabelen skal alltid kveiles omhyggelig opp, unngå floker.
9. Må kun kobles til nettspenningen som vises på produktets skilt.
10. Husqvarna produkter er dobbeltisolert i henhold til EN50144. Ikke under noen omstendigheter må noen del av produktet jordes.

- **SKJØTELEDNING:** det anbefales gummikabel som er godkjent for utendørs bruk. Plastkabel kan også brukes, men vær oppmerksom på at denne tåler mindre m.h.t. aldring og sprekke dannelser, særlig sollys over land tid vil virke nedbrytende på en plastkabel. Tverrsnitt må være min. 1mm². Når det gjelder total lengde på skjøteledningen anbefales det å holde seg under 40m. Dessuten anbefales å ha færrest mulig skjøtepunkter mellom strømuttak og klipperen. Husk også at den skjøteledningen som skal tilkobles selve bryterboksen på klipperen må ha et enkelt skjøtestikk.
- **SIKRINGER:** 10 Amp. sikringer er tilstrekkelig for en vanlig gressklipper. Dersom det intrefrer ofte sikringsbrudd, sjekk om det er andre elektriske apparater som belaster den samme kursen

Personlig sikkerhet

1. Det må alltid brukes passende klær, hansker og kraftige sko.
2. Kontroller området hvor hekksaksen skal brukes nøye, fjern ståltråder og andre uvedkommende gjenstander.
3. Før du bruker maskinen, og etter et eventuelt sammenstøt eller kollisjon, kontroller at det ikke finnes tegn på slitasje eller skade og reparer etter som det er nødvendig.
4. Sørg alltid for at beskyttelsesskjermen som følger med er montert for du bruker hekksaksen. Bruk aldri en ufullstendig hekksaks med modifikasjoner som ikke godkjennt.

Bruk av elektriske verktøy, omtanke og forsiktighet

1. Finn ut hvordan du raskest mulig kan stanse hekksaksen i et nødstilfelle.
2. Hekksaksen må aldri holdes ved hjelp av beskyttelsesskjermen.
3. Bruk aldri gressklipperen hvis deksler, skjold eller andre deler mangler eller er skadet.
6. Du må ikke bruke gardintrapp eller stige når du bruker hekksaksen.
7. Koble støpselet fra strømforsyningen :
 - før du lar gressklipperen være uten tilsyn, uansett tidsrom;
 - før du fjerner en blokkering;
 - før du kontrollerer, gjør ren eller arbeider på maskinen;
 - hvis du slår borti en gjenstand. Bruk ikke gressklipperen før du er sikker på at hele gressklipperen er i forsvarlig stand etter sammenstøt;
 - hvis gressklipperen begynner å vibrere unormalt er dette tegn på ubalanse i kniv eller andre roterende deler. Klipperen bør kontrolleres av et serviceverksted før den brukes videre. Overdreven vibrasjon kan føre til skade.
 - før du gir den til en annen.

Vedlikehold og oppbevaring

1. Sørg for at alle møter, bolter og skruer er trukket godt til. Dette for å være sikker på at klipperen er i forsvarlig stand.
2. Skift, for sikkerhet skyld, ut deler som er slitt eller skadet.
3. Vær forsiktig når du justerer gressklipperen slik at fingrene ikke blir sittende fast mellom knivene i bevegelse og de faste delene ved maskinen.

Miljøinformasjon

- Det må vises hensyn overfor miljøet når et produkt skal kastes.
- Om nødvendig ta kontakt med lokale myndigheter for mer informasjon.

Symbolet på  produktet eller på produktets innpakning angir at dette produktet bør muligens ikke bli behandlet som husholdningsavfall. Det skal i stedet bli levert inn på et egnet samlepunkt for gjenvinning av elektrisk og elektronisk utstyr.

Ved å forsikre deg om at dette produktet er deponert korrekt, hjelper du med å forebygge negative virkninger på miljøet og menneskelig helse, som ellers kan bli forårsaket av u hensiktsmessig avfallshåndtering av dette produktet. For mer detaljert informasjon om gjenvinning av dette produktet, vennligst ta kontakt med kommunekontoret på stedet, renovasjonstjenesten for husholdningsavfall, eller butikken hvor du kjøpte produktet.

Service anbefalinger

- **Produktet ditt er entydig identifisert ved en sølv og sort etikett som viser produktklassifiseringen.**
- **Vi anbefaler på det sterkeste at det utføres service på produktet minst én gang i året, oftere hvis det brukes profesjonelt.**

Garanti

Hvis noen del skulle vise seg å være defekt grunnet produksjonsfeil i garantiperioden, vil Husqvarna UK Ltd. gjennom sine autoriserte servicereparatører stå for reparasjon eller bytte, vederlagsfritt for kunden, forutsatt at:

a) Det meldes fra om feilen direkte til serviceverkstedet eller forhandler.

b) Det fremlegges kjøpsbevis.

c) Feilen ikke har oppstått på grunn av misbruk, vannskjøtsel eller feilaktig justering av brukeren.

d) Svikten skyldes alminnelig bruk og slitasje.

e) Maskinen ikke har vært ettersett eller reparert, tatt fra hverandre eller vært fingret med av personer som ikke er autorisert av Husqvarna UK Ltd..

f) Maskinen ikke har vært leid ut.

g) Maskinen er eid av den opprinnelige kjøperen.

h) Maskinen ikke har vært brukt kommersielt.

* Denne garantien er i tillegg til, og reduserer ikke på noen måte, kundens lovbestemte rettigheter.

Svikt av følgende grunner er ikke dekket, derfor er det viktig at du leser veiledningen i brukermanualen og forstår hvordan maskinen skal brukes og vedlikeholdes:

Svikt som ikke er dekket av garantien

- * Svikt som skyldes at det ikke ble meldt fra om feilen straks den ble oppdaget.
- * Svikt som skyldes plutselig støt eller kollisjon.
- * Svikt som følge av at maskinen ikke har vært brukt i overensstemmelse med veiledningen og anbefalingene i brukermanualen.
- * Maskiner som har vært utleid dekkes ikke av denne garantien.
- * Følgende liste over deler anses for å være slitedeler, og deres brukstid er avhengig av regelmessig vedlikehold. Derfor er disse normalt ikke dekket av garantien: kniver og elektrisk kabel
- * **Advarsel!**
Husqvarna UK Ltd. påtar seg intet ansvar under garantien for feil som helt eller delvis, direkte eller indirekte, har oppstått som følge av at nye deler eller ekstra deler er montert, som ikke er fabrikkert eller godkjent av Husqvarna UK Ltd., eller som følge av at maskinen på noen måte har vært modifisert.

EC KONFORMITETSERKLÆRING

Husqvarna UK Ltd., Aycliffe Industrial Park
Newton Aycliffe, Co. Durham, DL5 6UP, England

Erklærer under vårt utelukkende ansvar at produktet/ene er:

Kategori.....**Elektrisk hekktrimmer**
Type(s)**EC420, EC450, EC510, EC600**
Serieidentifikasjon.....**Se produktets merkeplate**
Byggeår.....**Se produktets merkeplate**

i overensstemmelse med opprinnelige krav og bestemmelser i henhold til følgende EU-direktiver:
98/37/EEC (til og med 31.12.09), 2006/42/EC (fra og med 01.01.10), 2004/108/EC, 2000/14/EC
basert på de følgende gjeldende EU-harmoniserte standarder:
EN60745-1, EN60745-2-15, EN774, EN50366, EN55014-1, EN61000-3-2, EN61000-3-3

Maksimum L_{pA} (A-veiet lydtryknivå) i operatørstilling, tatt opp fra en prøve av ovennevnte produkt/er, korresponderer med **nivået** oppgitt i tabellen.

Maksimum veiet verdi for hånd-/armvibrasjon, målt i henhold til EN ISO 5349 på en prøve av ovennevnte produkt/er, korresponderende med **verdien** oppgitt i tabellen.

2000/14/EC: Målt lydeffekt L_{WA} & garanterte lydeffektverdier er i henhold til tallene i tabellen.

Prosedyre for konformitetsvurdering..... Annex VI
Myndighet..... Intertek, Cleeve Road
Leatherhead, Surrey
KT22 7SB, England

Newton Aycliffe 03/01/2008

M.Bowden
Forsknings- og utviklingsdirektør
Husqvarna UK Ltd.



Type	EC420	EC450	EC510	EC600
Klippebredde (cm)	42	45	51	60
Strøm (W)	420	450	500	500
Målt lydeffekt L_{WA} (dB(A))	97	97	99	96
Garantert lydeffekt L_{WA} (dB(A))	99	105	106	97
Nivå (dB(A))	86	91	88	88
Verdi (m/s^2)	0.66	1.34	0.79	1.11
Vekt (Kg)	2.8	2.8	2.9	3.0

Varoimenpiteet



Tämä kone voi väärinkäytettynä olla vaarallinen! Se saattaa aiheuttaa vakavia vammoja sekä käyttäjälle että muille ihmisille. Varoituksia ja turvallisuusohjeita täytyy noudattaa riittävän turvallisuuden ja tehokkuuden varmistamiseksi. Koneenkäyttäjät on vastuussa tässä oppaassa ja itse koneesta annettujen varoitusten ja turvallisuusohjeiden noudattamisesta.

Koneessa olevien merkkien selitykset



Varoitus.



Lue käyttöohjeet huolellisesti varmistaaksesi, että olet ymmärtänyt mitä kaikki säädinivut tekevät.



Irrota pistoke seinästä välittömästi, jos johto on vahingoittunut tai poikki.



Ei saa altistaa sateelle.
Työkalua ei saa jättää ulos sateella.



Suojalasien käyttö on suositeltavaa.

Sähkötyökaluja koskevia yleisvaroituksia



VAROITUS Lue kaikki varoitukset ja ohjeet.

Varoitusten ja ohjeiden laiminlyöminen saattaa johtaa sähköiskuun, tulipaloon jätai vakavin henkilövahinkoihin.

Säilytä kaikki varoitukset ja ohjeet tulevan varalle.

Varoituksissa mainittu ”sähkötyökalu” viittaa verkkokäyttöiseen (johdolliseen) sähkötyökaluun tai akkukäyttöiseen (johdottomaan) sähkötyökaluun.

1) Työskentelyalueen turvallisuus

a) Pidä työskentelyalue puhtana ja hyvin valaistuna.

Sotkuiset tai hämärät alueet altistavat vahingoille.

b) Älä käytä sähkötyökaluja räjähdysherkissä paikoissa, esim. jos paikalla on syttyviä nesteitä, kaasuja tai pölyä. Sähkötyökalut saavat aikaan kipinöitä, jotka voivat sytyttää pölyn tai höyryt tuleen.

c) Älä päästä lapsia tai sivullisia sähkötyökalun lähelle sitä käytettäessä. Keskeyttämistä häiritsevät tekijät voivat saada sinut menettämään laitteen hallinnan.

2) Sähköturvallisuus

a) Sähkötyökalun pistokkeen täytyy sopia pistorasiaan. Pistoketta ei saa muuntaa millään tavalla. Älä käytä adapteripistokkeita maadoitettujen sähkötyökalujen kanssa. Muuntamattomat pistokeet ja sopivat pistorasiat vähentävät sähköiskun vaaraa.

b) Vältä koskettamasta maadoitettuja pintoja, kuten putkia, lämmittimiä, liesiä ja jääkaappeja millään kehosi osalla. Sähköiskun vaara kasvaa, jos kehosi on maadoittunut.

c) Sähkötyökaluja ei saa altistaa sateelle tai kosteudelle. Sähköiskun vaara kasvaa, jos sähkötyökalun sisälle pääsee vettä.

d) Älä käytä johtoa väärin. Älä koskaan kannata tai vedä työkalua johdosta, äläkä irrota pistoketta vetämällä johdosta. Pidä johto poissa lämmön, öljyn, terävien reunojen ja liikkuvien osien läheisyydestä. Vahingoittuneet tai sotkuiset johdot lisäävät sähköiskun vaaraa.

e) Kun käytät sähkötyökalua ulkona, käytä ulkokäyttöön soveltuvaa jatkojohtoa. Ulkokäyttöön soveltuvan jatkojohtoon käyttö vähentää sähköiskun vaaraa.

f) Jos sähkötyökalua täytyy käyttää kosteassa paikassa, käytä jäännösvirtalaitteella varustettua virtalähdettä. Jäännösvirtalaitteen käyttö vähentää sähköiskun vaaraa.

3) Henkilökohtainen turvallisuus

a) Ole varuillasi, katso mitä teet ja käytä tervettä järkeä sähkötyökalua käytettäessäsi. Älä käytä sähkötyökaluja väsyneenä tai huumeiden, alkoholin tai lääkkeiden vaikutuksen alaisena. Hetken tarkaamattomuus sähkötyökaluja käytettäessä voi johtaa vakaviin henkilövahinkoihin.

b) Käytä henkilökohtaisia suojavarusteita. Käytä aina suojalaseja. Suojavarusteiden kuten hengityssuojaimen, liukumattomien turvakengien, suojapähineen tai kuulosuojainten käyttö sopivissa

tilanteissa vähentävät henkilövahinkoja.

c) Estä tahaton käynnistyminen. Varmista, että kytkin on pois päältä –asennossa ennen virtälähteeseen jätai akku kytkemistä, työkalun nostamista tai kantamista. Jos kannat sähkötyökalua sormesi ollessa käynnistyskytkimellä tai jos kytket virran päälle kytkimen ollessa päällä –asennossa, onnettomuusriski on erittäin suuri.

d) Poista säätöavaimet yms. ennen kuin työkaluun kytetään virta päälle. Sähkötyökalun pyöriivään osaan jätetty avain voi aiheuttaa henkilövahinkoja.

e) Älä kurkotta. Seiso tukevasti ja pysy tasapainossa koko ajan. Näin pystyt hallitsemaan työkalun paremmin odottamattomissa tilanteissa.

f) Pukeudu asianmukaisesti. Älä käytä väljiä vaatteita tai koruja. Pidä hiukset, vaatteet ja käsineet poissa liikkuvien osien läheisyydestä. Väljät vaatteet, korut tai pitkät hiukset voivat tarttua liikkuviin osiin.

g) Jos työkaluun voidaan liittää pölynpoistin ja –kerääjä, varmista että ne kiinnitetään ja niitä käytetään oikein. Pölynkerääjän käyttö voi vähentää pölyyn liittyviä vaaroja.

4) Sähkötyökalun käyttö ja huolto

a) Älä pakota sähkötyökalua. Käytä työtehtävään sopivaa oikeaa työkalua. Oikealla työkalulla työ onnistuu paremmin ja turvallisemmin sitä varten suunnitellulla nopeudella.

b) Älä käytä työkalua, jos sitä ei voi käynnistää ja sammuttaa virtakytkimestä. Sähkökäyttöinen työkalu, jonka virtakytkin ei toimi, on vaarallinen ja se täytyy korjata.

c) Irrota pistoke virtalähteestä ja/tai akku työkalusta ennen kuin ryhdyt tekemään mitään säätöjä, vaihtamaan tarvikkeita tai laitat työkalun varastoon. Näin työkalun tahattoman käynnistymisen vaara pienenee.

d) Säilytä sähkötyökalua poissa lasten ulottuvilta äläkä anna sellaisten henkilöiden, jotka eivät tunne työkalua tai näitä käyttöohjeita, käyttää tätä sähkötyökalua. Sähkötyökalut ovat vaarallisia kokemattomien henkilöiden käsissä.

e) Muista huoltaa sähkötyökalut. Tarkista, että liikkuvat osat on suunnattu oikein, esteivät ne hankaa, ole rikki tai ettei mikään muu vaikutu työkalun toimintaan. Jos työkalu on vahingoittunut, se täytyy korjata ennen käyttöä. Monet onnettomuudet johtuvat huonosti huolletuista sähkötyökaluista.

f) Pidä katkaisutyökalut terävinä ja puhtaina. Kunnolla huolletut katkaisutyökalut, joissa on terävät terät, eivät takeltele helposti ja niitä on helpompi hallita.

g) Käytä työkalua, tarvikkeita ja teriä yms. näiden ohjeiden mukaisesti ottaen huomioon työskentelyolosuhteet ja itse tehtävän. Työkalun käyttö muuhun kuin sille tarkoitettuun käyttötarkoitukseen voi aiheuttaa vaaratilanteita.

5. Huolto

a) Vie sähkötyökalusii huollettavaksi

Varoimenpiteet

ammattihenkilölle, joka käyttää vain samanlaisia vaihto-osia. Tällä varmistetaan, että sähkötyökalu on turvallinen käyttää.

Pensasleikkuria koskevia varoituksia:

- **Pidä kaikki kehon osat kaukana leikkuuterästä. Älä poista leikattuja oksia tai pitele kiinni leikattavista oksista terien liukuessa.** Varmista, että virtakytin on pois päältä -asennossa, kun irrotat kiinnijuuttuneita oksia yms. *Helken tarkaamattomuus pensasleikkuria käytettäessä voi johtaa vakaviin henkilövahinkoihin.*
- **Kanna pensasleikkuria kahvasta terän ollessa pysähdyksissä. Kun kuljetat pensasleikkuria tai laitait sen varastoon, muista aina laittaa teränsuoja paikalleen.** *Pensasleikkurin asianmukainen käsittely vähentää terien aiheuttamaa henkilövahinkojen vaaraa.*
- **Pidä johto pois terien läheisyydestä.** Johto saattaa leikatessa piiloutua pensaseen, jolloin terä saattaa leikata sen huomaamatta.

Muita turvallisuussuosituksia

Työskentelyalueen turvallisuus

1. Älä koskaan anna lasten tai sellaisten henkilöiden, jotka eivät ole perehtyneet näihin käyttöohjeisiin käyttää ruohonleikkuria. Paikalliset määräykset saattavat rajoittaa käyttäjän iän.
2. Käytä ruohonleikkuria ainoastaan näiden käyttöohjeiden mukaisesti ja niissä esitettyihin käyttötarkoituksiin.
3. Ruohonleikkurin käyttäjä on vastuussa muihin ihmisiin tai heidän omaisuuteensa kohdistuvista vahingoista tai vaaroista.

Sähköasiat

1. Jäännösvirtalaitteen käyttö korkeintaan 30mA jännitepurkauksen yhteydessä on suositeltavaa. Jäännösvirtalaitte ei takaa 100 % suojausta, joten turvallisia työskentelytapoja täytyy noudattaa aina. Tarkista jäännösvirtalaitte jokaisen käyttökerran yhteydessä.
2. Ennen kuin käytät ruohonleikkuria tarkista, ettei johto ole vahingoittunut tai kulunut, ja jos näin on, vaihda se uuteen. Käytä maadoitettua pistorasiaa.
3. Älä käytä ruohonleikkuria, jos johdot ovat vahingoittuneet tai kuluneet.
4. Irrota ruohonleikkuri välittömästi virtalähteestä, jos joihtoon tulee viilto, tai jos eristys särkyä. Älä koske joihtoon, ennen kuin se on irrotettu virtalähteestä. Älä korjaa tai leikkaa vahingoittunutta joihtoa, vaan vaihda se uuteen.
5. Jatkojoihto ei saa olla kelattu vyyhdille, sillä se saattaa kuumeta liikaa ja heikentää ruohonleikkurin tehoa.
6. Kytke virta pois päältä aina ennen kuin irrotat pistokkeita, liittimiä tai jatkojoihtoja.
7. Kytke virta pois päältä, irrota pistoke virtalähteestä ja tarkista, ettei johto ole vahingoittunut tai kulunut ennen kuin laitait sen pois. Älä korjaa vahingoittunutta joihtoa, vaan vaihda se uuteen.
8. Kierrä joihto vyyhdiksi varoen taittamasta sitä.
9. Kytke laite vain tuotekilven ilmoittaman jännitteen mukaiseen verkkoon.
10. Husqvarna-tuotteissa on EN50144-määräysten mukainen kaksoiseristys. Mitään laitteen osia ei saa missään tapauksessa liittää maattoliittimeen.

Johdot

Käytä ainoastaan joihtoa, joka on kooltaan 1,00 mm² ja pituudeltaan korkeintaan 40 metriä. Maksimiteho: Johto 1,00 mm² ,10 Amp, 250 V AC

1. Verkkjohto ja jatkojoihtoja on saatavana lähimmästä valtuutetusta Husqvarna UK Ltd. - palvelukeskuksesta.
2. Käytä ainoastaan erityisesti ulkokäyttöön tarkoitettua jatkojoihtoa.

Henkilökohtainen turvallisuus

1. Käytä aina asianmukaista vaateutusta, hansikkaita ja tukevia kenkiä.
2. Tarkasta leikkausalue huolella ja poista johdot ja muut esineet.
3. Tarkista kone kulumiselta ja vahingoilta ja korjaa tarpeen mukaan, ennen kuin ryhdyt käyttämään sitä ja jos siihen on kohdistunut iskuja.
4. Varmista aina ennen pensasleikkurin käyttöä, että kädensuoja (kuuluu toimitukseen) on paikallaan. Älä koskaan käytä pensasleikkuria, jos siitä puuttuu osia tai jos joku muu kuin valtuutettu huoltohenkilö on tehnyt siihen muutoksia.

Sähkötyökalun käyttö ja huolto

1. Varmista, että tiedät kuinka pensasleikkuri pysäytetään nopeasti hätätilanteessa.
2. Älä koskaan pitele pensasleikkuria sen suojasta.
3. Älä koskaan käytä ruohonleikkuria, jos suojukset ovat rikkoutuneet tai ne puuttuvat kokonaan.
6. Älä käytä tikkaita pensasleikkuria käyttäessäsi.
7. Irrota pistoke virtalähteestä:
 - jos jätät leikkurin yksikseen, edes vähäksi aikaa;
 - ennen kuin puhdistat mitään tukoksia;
 - ennen kuin tarkistat tai puhdistat leikkuria tai työskentelet sen parissa;
 - jos osut joihtoon esineeseen. Älä käytä leikkuria ennen kuin olet varma, että se on täysin turvallinen käyttää;
 - jos ruohonleikkuri alkaa täristä tavallista enemmän. Tarkista se välittömästi. Kova tärinä saattaa aiheuttaa henkilövahinkoja.
 - ennen kuin ojentat sen toiselle henkilölle.

Kunnossapito ja säilytys

1. Varmista, että kaikki mutterit, pultit ja ruuvit ovat kireällä varmistaaksesi, että ruohonleikkuri on turvallinen käyttää.
2. Vaihda kuluneet tai vahingoittuneet osat turvallisuusyhteyksiä.
3. Varo ruohonleikkuria säätäessäsi, etteivät sormesi joudu liikkuvien terien ja ruohonleikkurin kiinteiden osien väliin.

Ympäristöietoa

- Ota ympäristöasiat huomioon hävittäessäsi tuotetta.
- Mikäli tarpeen, paikalliset viranomaiset antavat hävittämistä koskevia neuvoja.

Tuotteessa tai pakkauksessa oleva  -merkki tarkoittaa, että tätä tuotetta ei voi hävittää talousjätteiden tavoin. Sen sijaan se täytyy viedä käsiteltäväksi asianmukaiseen sähkö- ja elektronisten

laitteiden kierrätyspisteeseen. Kun hävität tämän tuotteen asianmukaisesti, autat estämään ympäristölle ja ihmisille mahdollisesti aiheuttavia haitallisia jälkiseurauksia, joita saattaa syntyä, jos tämä tuote hävitetään väärällä tavalla. Tarkempia tietoja tämän tuotteen kierrätyksestä saat otaamalla yhteyttä paikalliseen kunnanvirastoon, kotitalouksen jätteenpalveluun tai liikkeeseen, josta ostit tuotteen.

Suosittelvat huoltotoimenpiteet

- Koneessa on hopean värinen ja musta arvokilpi.
- On suositeltavaa, että kone huolletaan vähintään kerran vuodessa, ja useammin jos ammattikäytössä.

Takuu & takuutodistus

Jos jokin osa osoittautuu vialliseksi valmistusvirheen takia takuuaajan sisällä, Husqvarna UK Ltd. korjaa vian tai vaihtaa uuteen valtuutetussa huoltooliikkeessä maksutta asiakkaalle edellyttäen, että:-

- a) viasta ilmoitetaan suoraan valtuutetulle korjaamolle;
 - b) ostotodistus esitetään;
 - c) vika ei johdu väärinkäytöstä, laiminlyömisestä tai käyttäjän suorittamista vääristä säädöistä;
 - d) vika ei johdu normaalista kulumisesta;
 - e) ruohonleikkuria ei ole huoltanut tai korjannut, purkanut tai muuten käsitellyt kukaan muu kuin Husqvarna UK Ltd. valtuuttama henkilö;
 - f) ruohonleikkuria ei ole vuokrattu;
 - g) ruohonleikkurin omistaa sen alkuperäinen ostaja;
 - h) ruohonleikkuria ei ole käytetty kaupallisiin tarkoituksiin.
- * Kulutuskaupan osalta noudatetaan lisäksi jälleenmyyjän ja kuluttajan välillä kuluttajasuojalain säännöksiä.

Seuraavista johtuvat viat eivät kuulu takuun piiriin, joten on tärkeää, että luet Käyttöoppaassa annetut ohjeet ja ymmärrät kuinka konetta käytetään ja huolletaan:

Takuu ei kata seuraavia:

- * Ilmoittamatta jätetystä häiriöstä aiheutuneet viat
- * Yhtäkkisestä iskusta aiheutuneet viat..
- * Käyttöoppaassa annettujen ohjeiden ja suositusten laiminlyömisestä johtuvat viat.
- * Vuokrakäytössä olevia ruohonleikkureita.
- * Seuraavassa luetellut osat luokitellaan kuluviiksi osiksi ja niiden kesto riippuu huollosta, joten ne eivät yleensä ole korvattavissa takuun puitteissa: terät ja verkkojohto.
- * **HUOM!**
Husqvarna UK Ltd. takuu ei kata sellaisia vahinkoja, jotka johtuvat suoraan tai epäsuoraan sellaisten varaosien tai lisäosien käytöstä, jotka eivät ole Husqvarna UK Ltd. valmistamia tai sen hyväksymiä tai vikoja, jotka johtuvat ruohonleikkurin tehdystä muutoksista.

EC VAATIMUSTENMUSTENMUKAISUUSVAKUUTUS

Husqvarna UK Ltd., Aycliffe Industrial Park
Newton Aycliffe, Co. Durham, DL5 6UP, England
Vakuuttaa yksinvastuullisena, että saha(t):

Luokitus.....**Sähkökäyttöinen pensasleikkuri**
Tyyppi**EC420, EC450, EC510, EC600**
Sarjan Tunnus.....**Katso tuotteen arvokilpeä**
Valmistusvuos.....**Katso tuotteen arvokilpeä**

vastaa seuraavien EY-direktiivien vaatimuksia:

98/37/EEC (31.12.09 asti), 2006/42/EC (01.01.10 alkaen), 2004/108/EC, 2000/14/EC

seuraavien yhtenäisten EU-standardien mukaisesti:

EN60745-1, EN60745-2-15, EN774, EN50366, EN55014-1, EN61000-3-2, EN61000-3-3

Yllä olevan tuotteen(tuotteiden) näytekappaleesta äänitetty suurin melutaso käyttäjän kohdalla vastaa taulukossa annettua **tasoa**.

Yllä olevan tuotteen(tuotteiden) näytekappaleesta EN ISO 5349 –säädöksen mukaisesti mitattu suurin käden/käsivarren värinäntaso vastaa taulukossa annettua **arvoa**.

2000/14/EY: Mitattu äänen voimakkuuden (L_{WA}) ja taattu äänen voimakkuuden (L_{WA}) arvot ovat taulukossa esitettyjen mukaiset.

Yhdenmukaisuuden arviointimenettelytavat..... Annex VI

Notified Body..... Intertek, Cleeve Road
Leatherhead, Surrey
KT22 7SB, England

Newton Aycliffe 03/01/2008
M.Bowden
Kehitys- ja tutkimuspäällikkö
Husqvarna UK Ltd.



Tyyppi	EC420	EC450	EC510	EC600
Leikkausleveys (cm)	42	45	51	60
Strøm (W)	420	450	500	500
Målt lydeffekt L_{WA} (dB(A))	97	97	99	96
Garantert lydeffekt L_{WA} (dB(A))	99	105	106	97
Taso (dB(A))	86	91	88	88
Arvo (m/s^2)	0.66	1.34	0.79	1.11
Paino (Kg)	2.8	2.8	2.9	3.0

Säkerhetsföreskrifter



Om du inte använder din maskin på rätt sätt kan den vara farlig! Din maskin kan orsaka allvarlig skada på användaren och andra. Du måste följa varningarna och säkerhetsinstruktionerna för att vara säker på att du använder din maskin på ett så säkert och effektivt sätt som möjligt. Operatören är ansvarig för att följa varningarna och säkerhetsinstruktionerna i denna handbok och maskinen.

Förklaring av symbolerna på din maskin



Varning



Läs användarinstruktionerna noggrant så att Du är säker på att Du förstår alla kontrollorgan och vad de är för.



Avlägsna omedelbart stickproppen från eluttaget om sladden är skadad eller skuren.



Utsätt inte för regn.

Lämna inte produkten utomhus när det regnar.



Bruk av ögonskydd rekommenderas.

Allmänna säkerhetsvarningar för eldrivna redskap

⚠ OBS! Läs alla säkerhetsvarningar och alla instruktioner. Om man bortser från varningar och instruktioner kan detta leda till elektrisk chock, brand och/eller allvarlig skada.

Spara alla varningar och instruktioner för framtida bruk.

Termen "eldrivna redskap" i varningarna avser ditt eldrivna redskap (med sladd) eller ditt batteridrivna redskap (utan sladd).

1) Säkerhet på arbetsplatsen

- a) Håll arbetsplatsen ren och välbelyst. Olyckor händer oftast på röriga eller mörka platser.
- b) Använd inte eldrivna redskap i explosiva miljöer, som exempelvis nära lättantändliga vätskor, gaser eller damm. Eldrivna redskap genererar gnistor som kan antända damm eller ångor.
- c) Håll barn och kringstående borta vid bruk av eldrivna redskap. Distractioner kan leda till att du tappar kontroll.

2) Eldrivna säkerhet

- a) Proppen på ett eldrivet redskap måste passa uttaget. Modifiera aldrig proppen på något vis. Använd aldrig en adapter med ett eldrivet redskap som är jordat. Proppar som inte är modifierade och som passar uttag minskar risken för elektrisk chock.
- b) Undvik fysisk kontakt med jordade ytor som till exempel rör, värmeelement, pisar och kylskåp. Risken för elektrisk chock ökar om din kropp är jordad.
- c) Utse inte eldrivna redskap för regn eller våta miljöer. Risken för elektrisk chock ökar om vatten når det eldrivna redskapet.
- d) Missbruka inte sladden. Använd aldrig sladden till att bära, dra eller koppla ur det eldrivna redskapet. Håll sladden borta från värme, olja, vassa kanter eller delar som rör sej. Skadade eller intrasslade sladdar ökar risken för elektrisk chock.
- e) Vid bruk av det eldrivna redskapet utomhus, använd en förlängningssladd som är lämplig för bruk utomhus. Risken för elektrisk chock minskar vid användning av en sladd som är lämplig för bruk utomhus.
- f) Om det inte går att undgå att använda det eldrivna redskapet på en fuktig plats, använd ett uttag skyddat med en jordfelsbrytare (RCD). Bruk av en jordfelsbrytare (RCD) minskar risken för elektrisk chock.
- 3) Personlig säkerhet
 - a) Var beredd, tänk på vad du gör och använd sunt förnuft när du använder eldrivna redskap. Använd aldrig ett eldrivet redskap när du är trött eller påverkad av droger, alkohol eller medicin. Allvarlig personskada kan uppstå efter endast en kort stund av ouppmärksamhet vid bruk av ett eldrivet redskap.
 - b) Använd personlig skyddsutrustning. Använd alltid ögonskydd. Bruk av skyddsutrustning som

ansiktsskydd mot damm, skor mot halka, skyddshjälm, eller örönskydd i lämpliga miljöer minskar personsador.

- c) Undvik oavsiktlig start. Se till att omkopplaren är i fränläge innan redskapet kopplas till ett eluttag och/eller batteriet, samt innan redskapet lyfts upp eller ska bäras. Olyckor kan lätt uppstå om ett eldrivet redskap flyttas med ditt finger på omkopplaren eller med redskapet påslaget.

- d) Avlägsna alla justerings- eller skiftnycklar innan det eldrivna redskapet sätts på. En justerings- eller skiftnyckel som sitter kvar på en roterande del på det eldrivna redskapet kan leda till personskada

- e) Sträck dej inte för långt. Behåll ett fast fotfäste och bra balans hela tiden. Detta gör att du har bättre kontroll över det eldrivna redskapet vid oväntade situationer.

- f) Använd lämplig klädsel. Bär inga lösa kläder eller hängande smycken. Håll hår, klädsel och handskar borta från delar som rör sej. Lösa kläder, smycken eller långt hår kan trassla in sej i delar som rör sej.

- g) Om det finns anordningar som har anslutits för att få bort damm eller samla material, se till att dom har anslutits ordentligt och att dom används lämpligt. Damm bortföring kan minska dammrelaterade faror.

- 4) Användning och vård av det eldrivna redskapet

- a) Forcera inte det eldrivna redskapet. Använd det rätta eldrivna redskapet för din tillämpning. Det rätta eldrivna redskapet gör ett bättre och säkrare jobb.

- b) Använd inte det eldrivna redskapet om omkopplaren inte kan slås till och från. Ett eldrivet redskap som inte kan kontrolleras med en omkopplare är farligt och skall repareras.

- c) Koppla bort proppen från eluttaget och/eller batteripacket från det eldrivna redskapet innan du gör några justeringar, byten av tillbehör, eller förvaringar. Dessa förebyggande säkerhetsmått minskar risken för att det eldrivna redskapet sätts på oavsiktligt.

- d) Förvara eldrivna redskap som inte används utom räckhåll från barn och låt ingen som inte känner till det eldrivna redskapet eller dessa bruksanvisningar använda det eldrivna redskapet. Eldrivna redskap är farliga i fel händer.

- e) Underhåll eldrivna redskap. Kontrollera felinställningar eller rörande delar som binder och övriga tillstånd som kan påverka det eldrivna redskapets bruk. Reparera ett skadat redskap innan det används. Många olyckor sker p.g.a. att eldrivna redskap underhålls dåligt.

- f) Se till att skärytor är vassa och rena. Redskap med vassa skärytor som underhålls rätt binder mindre sällan och är lättare att kontrollera.

- g) Använd det eldrivna redskapet med tillbehör osv. enligt bruksanvisningarna och med tanke på arbetsmiljön och det arbete som skall utföras. Farliga situationer kan uppstå om det eldrivna

Säkerhetsföreskrifter

redskapet används på ett oavsiktligt sätt.

5. Service

- a) Se till att service av ditt eldrivna redskap görs av en kvalificerad reparatör och endast med identiska ersättningsdelar. Detta gör att ditt eldrivna redskap fortsätter att vara säkert.

Säkerhetsvarningar för häckklippare:

- **Håll alla kroppsdelar borta från det klippande bladet.** Avlägsna inga klippta material eller håll inget klippt material när bladen rör sej. Se till att omkopplaren är i från-läge när intrasslat material avlägsnas. Endast en kort stund av ouppmärksamhet vid bruk av häckklipparen kan leda till allvarlig personskada.
- **Bär häckklipparen i handtaget när skärbladen stannat.** När häckklipparen transporteras eller förvaras, sätt alltid på skäransordningens skydd. Risken för personskada från skärbladen minskar vid rätt hantering av häckklipparen.
- **Håll kablar borta från skärområdet.** Vid användning kan kablar som göms av buskar oavsiktligen skäras av.

Ytterligare säkerhetsrekommendationer

Säkerhet på arbetsplatsen

1. Låt aldrig barn eller personer som inte har läst denna bruksanvisning använda gräsklipparen. Lokala bestämmelser kan förbjuda bruk under en viss ålder.
2. Använd gräsklipparen enbart på det sätt och för de syften som beskrivs i denna bruksanvisning.
3. Användaren ansvarar för olyckor eller annat som inträffar på person eller egendom.

Elektriskt

1. Vi rekommenderar att du använder en restströmsanordning med en utlösningström som inte är större än 30 mA. Även med en restströmsanordning monterad kan vi inte garantera 100% skydd och säkra arbetsmetoder skall alltid användas. Kontrollera din restströmsanordning varje gång du använder den.
2. Se till att kablarna inte är skadade före användning. Byt kabel om den gamla är skadad eller nötta.
3. Använd inte gräsklipparen om de elektriska kablarna är skadade eller nötta.
4. Bryt strömmen omedelbart om kablarna eller dess isolering skadas. Vidrör inte den elkabeln innan väggkontakten dras ut. Reparera inte en skadad kabel. Byt ut den mot en ny.
5. Din förlängningskabel måste vara helt utrullad. En lindad kabel kan överhettas och göra att din gräsklippare arbetar mindre effektivt.
6. Stäng alltid av huvudströmbrytaren innan du drar ut någon kontakt, kabelförbindning eller förlängningskabel.
7. Stäng av gräsklipparen, dra ur väggkontakten och se till att elkabeln inte är skadad innan du rullar ihop den för förvaring. Reparera inte en skadad kabel. Byt ut den mot en ny.
8. Se alltid till att kablarna rullas ihop på avsett vis och inte snor sig.
9. Använd bara nätström enligt märkplåten.
10. Husqvarna produkter är dubbelisolerade enligt EN50144. Under inga omständigheter får en jordkabel anslutas till någon del av enheten.

Kablar

Använd endast kabel i storlek 1,00 mm² upp till maximalt 40 meters längd.

Maximala märkdata:

Kabelstorlek 1,00 mm², 10 A, 250 V växelström.

1. Elkablar och förlängningar finns att köpa från din lokala auktoriserade serviceverkstad för Husqvarna utomhusprodukter.

2. Använd endast förlängningskablar som är avsedda för utomhusbruk.

Personlig säkerhet

1. Bär alltid lämpliga kläder, handskar och robusta skor. Säkerhetsglasögon rekommenderas.
2. Inspektera noggrant det område där du ska använda häcksaxen och ta bort ståltrådar och andra främmande föremål.
3. Innan maskinen används och efter varje gång den utsatts för hård stöt, kontrollera att det inte finns slitage eller skador och reparera om så behövs.
4. Försäkra dig alltid om att det medföljande handskyddet sitter på innan du använder häcksaxen. Försök aldrig att använda en häcksax som inte är komplett eller som har en oauktorerad modifikation.

Användning och vård av det eldrivna redskapet

1. Ta reda på hur du snabbt kan stoppa häcksaxen i nödfall.
2. Håll aldrig häcksaxen i skyddet.
3. Använd aldrig gräsklipparen om skydden är skadade eller borttagna.
6. Stå inte på en trappstege när Du använder häcksaxen.
7. Bryt strömmen:
 - innan du lämnar gräsklipparen utan tillsyn under en längre tid,
 - innan du rensar bort en tilltäppning,
 - innan du undersöker, rengör eller utför underhållsarbeten på gräsklipparen,
 - om du stöter mot ett objekt. Använd inte din gräsklippare tills du är säker på att gräsklipparen är säker att använda,
 - om gräsklipparen vibrerar på ett onormalt sätt. Undersök omedelbart. Stora vibrationer kan försäkra skador.
- innan du lämnar över den till en annan person.

Underhåll och förvaring

1. Håll gräsklipparen i ett arbetssäkert skick genom att kontrollera att samtliga muttrar, bultar och skruvar är åtdragna.
2. Byt ut nötta eller skadade maskindelar.
3. Var försiktig vid justering av gräsklipparen så att du inte fastnar med fingrarna mellan de rörliga kniven och maskinens fasta delar.

Miljöinformation

- Man måste ta hänsyn till miljön när man gör sig av med en produkt som ej längre är användbar.
- Om är nödvändigt, kontakta Din lokala myndighet för information om hur Du skall göra dig av med produkten.

Symbolen  på produkten eller dess förpackning indikerar att denna produkt ej kan hanteras som hushållsavfall. Den skall i stället överlämnas till

passande återvinningsstation för återvinning av elektrisk och elektronisk utrustning. Genom att se till att denna produkt omhändertas ordentligt kan du hjälpa till att motverka potentiella negativa konsekvenser på miljö och människor, vilka annars kan orsakas genom oriktig avfallshantering av denna produkt. För mer detaljerad information om återvinning av denna produkt, kontakta din kommun, din hushållsavfallsservice eller affären där du köpte produkten.

Serviceinformation

- **Din produkt kan identifieras genom produktetiketten i silver och svart.**
- **Vi rekommenderar på det allvarligaste att Du lämnar in Din maskin för service minst en gång per år, oftare om den användes professionellt.**

Garanti och policy

Om någon del befinns vara defekt på grund av fabriktionsfel under garantitiden kommer Husqvarna division för utomhusprodukter genom en auktoriserad verkstad att reparera eller byta ut delen utan kostnad för kunden under förutsättning att:

- a) Felet rapporteras direkt till den auktoriserade reparatören.
 - b) Inköpsbevis medföljer.
 - c) Felet inte har orsakats av missbruk, vanskötsel eller felaktigt bruk.
 - d) Felet inte beror på normal förslitning.
 - e) Maskinen inte har reparerats, plockats isär eller behandlats av en icke-auktoriserad reparatör.
 - f) Maskinen inte har hyrts ut.
 - g) Maskinens ägs av den ursprunglige kunden.
 - h) Maskinen inte har brukats kommersiellt.
- * Denna garanti utgör ett komplement till kundens lagliga rättigheter och begränsar inte på något sätt dessa.

Fel som uppstår p.g. a underlånde att göra följande täcks inte av garantin och det är därför viktigt att du läser de instruktioner som finns i bruksanvisningen och förstår hur du skall köra och underhålla din maskin.

Fel som ej omfattas av garantin

- * Underlåtelse att rapportera ett fel som uppkommit tidigare.
- * Uppkommet fel efter plötslig stöt..
- * Fel som uppstår som ett resultat av att maskinen inte används i enlighet med de instruktioner och rekommendationer som finns i driftshandboken.
- * Maskinen har hyrts ut.
- * Följande detaljer räknas som förslitningsdelar och deras livslängd är beroende av regelbundet underhåll och är därför normalt inte täckta av garantin: kniv, elkabel

* Varning!

Husqvarna UK Ltd. ansvarar ej under denna garanti för fel som direkt eller indirekt uppstått efter att reservdelar som inte har tillverkats eller godkänts av Husqvarna UK Ltd. monterats på maskinen eller om maskinen har modifierats på något sätt.

EC FÖRSÄKRAN OM ÖVERENSSTÄMMELSE

Husqvarna UK Ltd., Aycliffe Industrial Park
Newton Aycliffe, Co. Durham, DL5 6UP, England

Deklarerar under vårt eget ansvar att produkten:

Kategori.....**Sähkökäyttöinen pensasleikkuri**
Typ.....**EC420, EC450, EC510, EC600**
Identifiering av serie.....**Se Produktens Värderingsetikett**
Tillverkningsår.....**Se Produktens Värderingsetikett**

Överensstämmer med nödvändiga krav & villkor i de följande EG-direktiv:

98/37/EEC (tills 31.12.09), 2006/42/EC (från 01.01.10), 2004/108/EC, 2000/14/EC

baserat på följande EU-samordningsstandard:

EN60745-1, EN60745-2-15, EN774, EN50366, EN55014-1, EN61000-3-2, EN61000-3-3

Det maximala A-vägda ljudtrycksnivån L_{pA} vid operatörens position, inspelat i ett prov av den ovan nämnda produkten motsvarar **nivån** given i tabellen.

Det maximala hand/arm vibrationsvärdet uppmätt i enlighet med EN ISO 5349 vid ett prov av ovan nämnda produkt motsvarar **värdet** givet i tabellen.

2000/14/EC: Den uppmätta ljudkraft L_{WA} & garanterade ljudkraft L_{WA} värdena är i enlighet med de tabulerade siffrorna.

Konformitetsvärderingsprocedur.....

Underlått organ.....

Annex VI

Intertek, Cleeve Road

Leatherhead, Surrey

KT22 7SB, England

Newton Aycliffe 03/01/2008

M.Bowden

Forsknings- och utvecklingsdirektör

Husqvarna UK Ltd.



Typ	EC420	EC450	EC510	EC600
Klippbredd (cm)	42	45	51	60
Effekt (W)	420	450	500	500
Uppmått ljudeffekt L_{WA} (dB(A))	97	97	99	96
Garanterad ljudeffekt L_{WA} (dB(A))	99	105	106	97
Nivå (dB(A))	86	91	88	88
Värde (m/s ²)	0.66	1.34	0.79	1.11
Vikt. (Kg)	2.8	2.8	2.9	3.0

Sikkerhedsregler



Hvis produktet anvendes forkert, kan det være farligt. Produktet kan forårsage alvorlige skader på brugeren og andre. Advarsler og sikkerhedsanvisninger skal overholdes for at sikre sikkerhed og effektivitet ved brug af produktet. Brugeren har ansvaret for at overholde advarsler og sikkerhedsanvisninger i denne manual og på produktet.

Forklaring af symboler på produktet



Advarsel



Læs brugsvejledningen omhyggeligt, så De lærer betjeningsgrebene og deres funktioner at kende.



Træk øjeblikkeligt stikket ud af stikkontakten, hvis der skæres i kablet eller dette bliver beskadiget.



Elværktøjet må ikke udsættes for regn. Produktet må ikke efterlades uden dørs, hvis det regner.



Det anbefales, at der bruges beskyttelsesbriller.

Generelle sikkerhedsadvarsler for elværktøj



ADVARSEL Læs alle sikkerhedsadvarsler og alle instrukser. I tilfælde af manglende overholdelse af advarselene og instrukserne er der risiko for elektrisk stød, brandfare og/eller alvorlig personskade.

Gem alle advarsler og instrukser til fremtidig brug.

Udtrykket "elværktøj" i advarselne henviser til dit eldrevne (ledningsforbundne) elværktøj eller batteridrevne (ledningsfri) elværktøj.

1) Sikkerhed på arbejdspladsen

a) Arbejdsområdet skal holdes rent og veloplyst.

Der sker flere ulykker på rodede og mærke områder.

b) Brug ikke elværktøj i eksplosive atmosfærer, som ved tilstedeværelse af brændbare væsker, gasser eller støv. Elværktøj kan slå gnister, der kan antænde støv eller dampe.

c) Man skal sørge for at holde børn og tilskuere væk, mens man bruger elværktøj. Hvis man distraheres, kan man miste kontrollen over værktøjet.

2) Elektrisk sikkerhed

a) Elværktøjet stik skal passe til kontakten. Man må ikke modificere stikket på nogen måde. Brug ikke adapterstik sammen med jordforbundet elværktøj. Umodificerede stik, der passer til kontakterne, nedsætter risikoen for elektrisk stød.

b) Undgå kropskontakt med jordforbundne overflader, som f.eks. rør, radiatorer, komfurer og køleskabe. Der er en forøget risiko for elektrisk stød, hvis din krop er jordforbundet.

c) Elværktøj må ikke udsættes for regn eller fugt. Hvis der trænger vand ind i et elværktøj, vil det øge risikoen for elektrisk stød.

d) Brug ikke ledningen til formål, den ikke er beregnet til. Man må aldrig bruge ledningen til at bære eller trække elværktøjet og heller ikke til at trække stikket ud af kontakten med. Beskyt ledningen mod varme, olie, skarpe kanter og bevægelige dele. Beskadigede eller udviklede ledninger øger risikoen for elektrisk stød.

e) Hvis et elværktøj anvendes uden dørs, skal man bruge en forlængerledning, der er beregnet til uden dørs brug. Brugen af en ledning, der er beregnet til uden dørs brug, vil reducere risikoen for elektrisk stød.

f) Hvis det er uundgåeligt at bruge et elværktøj på et fugtigt sted, skal man anvende en elforsyning, der er beskyttet med en fejlstrømsafbryder (RCD). Brugen af en RCD reducerer risikoen for elektrisk stød.

3) Personlig sikkerhed

a) Det er vigtigt at være opmærksom, se, hvad man laver, og bruge elværktøjet fornuftigt. Man må ikke bruge et elværktøj, hvis man er træt, har nydt alkohol eller er påvirket af medicin eller euforiserende stoffer. Et øjeblik uopmærksomhed, når man bruger elværktøj, kan føre til alvorlige personskader.

b) Brug personligt beskyttelsesudstyr. Brug altid

beskyttelsesbriller. Beskyttelsesudstyr, som f.eks. støvmaske, skridsikre sikkerhedssko, beskyttelseshjelm eller hørevæm, der anvendes under de rette omstændigheder, vil reducere personskader.

c) Forhind utilsigtet start. Kontroller, at afbryderen er i slukket position, før elværktøjet tilsluttes til strømkilde og/eller batteripakke, samles op eller bæres. Der kan let ske ulykker, hvis elværktøj bæres med fingrene på afbryderen eller hvis man tilslutter elværktøj, med aktiveret afbryder.

d) Fjern eventuelt indstillingsværktøj eller skruenøgle inden elværktøjet tændes. Hvis et stykke værktøj eller nogle efterlades i en roterende elværktøjsdel, kan det medføre personskader.

e) Lad være med at række for langt ud. Sørg for at stå sikkert, mens der arbejdes og kom ikke ud af balance. Det giver bedre kontrol over elværktøjet, hvis der skulle opstå uventede situationer.

f) Brug egnet arbejdstøj. Undgå løse beklædningsgenstande og smykker. Hold hår, tøj og håndsker væk fra bevægelige dele. Løst tøj, smykker og langt hår kan indfanges i bevægelige dele.

(g) Hvis støvudsugnings- og opsamlingsudstyr forefindes, er det vigtigt, at dette tilsluttes og anvendes korrekt. Brug af støvsamlingsudstyr kan reducere støvelaterede farer.

4) Brug og pleje af elværktøj

a) Man må ikke presse elværktøjet for meget. Brug det korrekte elværktøj til det arbejde, der skal udføres. Det korrekte elværktøj vil gøre arbejdet bedre og sikrere indenfor det effektområde, det er konstrueret til.

b) Elværktøjet må ikke bruges, hvis afbryderen er defekt. Et elværktøj, som ikke kan kontrolleres med afbryderen, er farligt og skal repareres.

c) Tag stikket ud af kontakten og/eller batteripakken ud af elværktøjet, før værktøjet indstilles, der skiftes tilbehør eller elværktøjet lægges til side. Disse sikkerhedsforanstaltninger forhindrer utilsigtet start af elværktøjet.

d) Opbevar ubenyttet elværktøj uden for børn rækkevidde og lad aldrig personer, der ikke er fortrolige med elværktøjet, eller ikke har gennemlæst disse instrukser, benytte elværktøjet. Elværktøj er farligt, hvis det benyttes af ukyndige personer.

e) Vedligeholdelse af elværktøj. Kontroller, om bevægelige dele fungerer korrekt og ikke sidder fast, om delene er blevet beskadiget og for enhver anden tilstand, som kan påvirke elværktøjets funktion. Hvis elværktøjet bliver beskadiget, skal det repareres før brug. Mange ulykker skyldes dårligt vedligeholdt elværktøj.

f) Sørg for, at skæreværktøjer er skarpe og rene. Omhyggeligt vedligeholdt skæreværktøjer med skarpe skærekanter sætter sig ikke så hurtigt fast og er nemmere at styre.

Sikkerhedsregler

(g) Brug elværktøj, tilbehør og indsatsværktøj etc. i henhold til disse instrukser, og tag hensyn til de foreliggende arbejdsforhold og det arbejde, der skal udføres. Hvis elværktøj bruges til andre formål end de beregnede, kan der opstå farlige situationer.

5. Service

a) Sørg for, at elværktøj kun serviceres af kvalificerede fagfolk, og at der kun benyttes originale reservedele. Dermed sikres det, at elværktøjets sikkerhed opretholdes.

Sikkerhedsadvarsler for hækkeklipper:

- **Skærebladet må ikke komme i nærheden af nogen kropsdele. Man må ikke fjerne afklippet materiale eller holde materiale, der skal klippes, mens bladene bevæger sig. Sørg for, at der er slukket for afbryderen, når fastklemt materiale fjernes. Et øjeblikks uopmærksomhed, når man bruger hækkeklipperen, kan føre til alvorlige personskader.**
- **Bær hækkeklipperen i hånden, når skærebladet er stoppet. Når hækkeklipperen transporteres eller opbevares, skal skæreenhedens dæksel altid påmonteres. Korrekt håndtering af hækkeklipperen vil reducere den mulige personskade, som skærebladene kan forårsage.**
- **Hold kablet væk fra det område, der klippes på. Under brugen kan kablet være skjult i buske og kan ved et uheld blive klippet over af bladet.**

Ekstra sikkerhedsanbefalinger

Sikkerhed på arbejdspladsen

1. Lad aldrig børn eller personer der ikke er bekendt med disse anvisninger bruge plæneklipperen. I nogle lande fastsætter loven en aldersgrænse for brugere af plæneklippere.
2. Plæneklipperen må kun bruges på den måde og til det formål, der beskrives i denne vejledning.
3. Brugeren er ansvarlig for uheld eller faresituationer, der involverer andre personer eller deres ejendele.

Elektriske dele

1. Brugen af en reststrømhed med en udløserstrøm på maks. 30 mA anbefales. Selvom der er installeret en reststrømhed, kan der ikke garanteres 100% sikkerhed, og sikre arbejdsrutiner skal altid iagttages. Kontrollér din reststrømhed, hver gang du bruger den.
2. Før brug skal kablet undersøges for beskadigelse, skift kablet ud, hvis der er tegn på skader eller ælde.
3. Plæneklipperen må ikke bruges, hvis det elektriske kabel er beskadiget eller slidt.
4. Tag straks stikket ud af stikkontakten hvis kablet bliver skåret over, eller isoleringen beskadiges. Du må ikke berøre det elektriske kabel, før forbindelsen til strømmen er afbrudt. Du må ikke reparere et overskåret eller beskadiget kabel. Hele kablet skal skiftes ud.
5. Din forlængerledning skal være rullet ud, oprullede ledninger kan blive meget varme og således nedsætte din plæneklippers effektivitet.
6. Sluk altid for strømmen ved kontakten før du tager stikket, stikforbindelsen eller forlængerledningen ud.
7. Sluk for strømmen, tag stikket ud af stikkontakten, og undersøg elkablet for skader eller slitage **før** det rulles op til opbevaring. Et beskadiget kabel må ikke

- repareres, hele kablet skal skiftes ud.
8. Kablet skal altid rulles forsigtigt op, så der ikke opstår knæk.
 9. Kablet skal have en dimension på mindst 2 x 1 mm² op til 60 meter.
 10. Kontrollér at den anvendte strømforsyning er i overensstemmelse med oplysningerne på skiltet med de tekniske specifikationer.
 11. Husqvarna-produkter er dobbeltisolerede ifølge EN50144. Der må under ingen omstændigheder slutes en jordforbindelse til nogen dele af produktet.

Personlig sikkerhed

1. Brug altid passende tøj, handsker og kraftige sko.
2. Undersøg omhyggeligt det område, hvor du vil klippe, og fjern alle ståltrådsstykker og andre fremmedlegemer.
3. Før maskinen tages i brug og efter stød, skal der kontrolleres for tegn på slid eller beskadigelse, og der foretages reparation efter behov.
4. Sørg for altid at have håndbeskyttelsen monteret, før du bruger hækkeklipperen. Prøv aldrig at bruge en hækkeklipper der mangler dele, eller er blevet ændret på af uvedkommende.

Brug og pleje af elværktøj

1. Du skal vide nøjagtig, hvordan du straks standser hækkeklipperen i en nødsituation.
2. Hækkeklipperen må ikke holdes i skærmen.
3. Brug aldrig plæneklipperen, hvis skærmen er beskadiget, eller den ikke er monteret.
4. Der må ikke anvendes trappestier, mens hækkeklipperen bruges.
5. Tag stikket ud af kontakten:
 - Tag stikket ud af kontakten:
 - før du efterlader plæneklipperen uden opsyn, selv i kort tid,
 - før du fjerner en blokering,
 - før du checker, rengør eller arbejder på maskinen,
 - hvis du rammer en genstand. Brug ikke plæneklipperen igen, før du er sikker på, at den fungerer korrekt og sikkert,
 - hvis plæneklipperen begynder at vibrere unormalt. Undersøg øjeblikkeligt årsagen. Voldsomme rystelser kan medføre personskade.

Vedligeholdelse og opbevaring

1. Sørg for at alle møtrikker, bolte og skruer er strammet til, så du kan være sikker på, at plæneklipperen er sikker i brug.
2. Skift alle slidte eller beskadigede dele ud af sikkerhedshensyn.
3. Pas på ved justering af plæneklipperen så du ikke får fingrene i klemme mellem den bevægelige kniven og de faste dele på maskinen.

Miljømæssige Oplysninger

- Miljøbevidsthed er en vigtig faktor ved bortskaffelse af produkter, der er slidt op.
- Kontakt om nødvendigt Deres lokale myndigheder for at få oplysninger om bortskaffelse.

Symbolet  på produktet eller emballagen angiver, at dette produkt ikke må behandles som almindeligt husholdningsaffald. Det skal i stedet indleveres på en

genbrugsstation, hvor man tager sig af elektrisk og elektronisk udstyr. Når du bortskaffer dette produkt korrekt, er du med til at forhindre den negative indvirkning, der ellers kan være på sundhed og miljø. Du kan få yderligere oplysninger om genbrug af dette produkt ved at kontakte de lokale myndigheder, dit renoveringsselskab eller den butik, hvor produktet er købt.

Anbefalet eftersyn

- **Deres produkt er specielt identificeret med en produktmærkeplade i sølv og sort.**
- **Vi anbefaler stærkt, at produktet efterses mindst én gang om året og oftere, hvis der er tale om erhvervsmæssig anvendelse.**

Garanti og garantipolice

Hvis en del inden for garantiperioden viser sig at være defekt som følge af en fejlproduktion, reparerer eller udskifter Husqvarna UK Ltd. gratis via en autoriseret servicereparatør fejlen, for så vidt:-

- a) Fejlen rapporteres direkte til det autoriserede servicecenter.
 - b) Der kan fremvises en købsnota.
 - c) Fejlen ikke skyldes misbrug, vanrøgt eller fejljustering fra brugerens side.
 - d) Fejlen ikke er opstået som følge af slidage.
 - e) Maskinen ikke er blevet efterset eller repareret, skilt ad eller pillet ved af andre personer end de af Husqvarna UK Ltd. autoriserede servicecentre.
 - f) Maskinen ikke er blevet brugt til udlejning.
 - g) Maskinen ikke er blevet anvendt til kommercielle formål.
- * Denne garanti udgør en tilføjelse til og mindsker på ingen måde kundens lovbestemte rettigheder.

Sammenbrud på grund af det følgende er ikke dækket, og derfor er det vigtigt, at du læser instruktionerne i brugerhåndbogen og forstår, hvordan maskinen skal

anvendes og håndteres:

Fejl der ikke er dækket af garantien

- * Svigt som resultat af ikke at have rapporteret en tidligere fejl.
 - * Svigt som følge af eller lignende slag.
 - * Sammenbrud som resultat af, at produktet ikke bruges i overensstemmelse med instruktionerne og anbefalingerne i brugerhåndbogen.
 - * Maskiner brugt til udlejning er ikke dækket af denne garanti
 - * De følgende ting er dele, der blive slidt, og deres levetid afhænger af jævnlig vedligeholdelse og er derfor ikke almindeligvis dækket af en gyldig garanti: Knive, elkabel
- * **Forsigtig!**
Husqvarna UK Ltd. kan under garantien ikke påtage sig ansvaret for fejl, der helt eller delvist, direkte eller indirekte skyldes monteringen af reservedele eller ekstradele, der ikke er fremstillet eller godkendt af Husqvarna UK Ltd., eller at maskinen er blevet modificeret på nogen måde.

EC OVERENSSTEMMELSESERKLÆRING

Husqvarna UK Ltd., Aycliffe Industrial Park
Newton Aycliffe, Co. Durham, DL5 6UP, England

Vi erklærer herved under eneansvar, at produktet/produkterne:

Kategori.....**Elektrisk hækkeklipper**
Type**EC420, EC450, EC510, EC600**
Identifikation af serie.....**Se produkttefftmærkat**
Fremstillingsår.....**Se produkttefftmærkat**

Holder overensstemmelse med de væsentlige krav og bestemmelser i følgende EU-direktiver:

98/37/EEC (til og med 31.12.09), 2006/42/EC (fra og med 01.01.10), 2004/108/EC, 2000/14/EC
på grundlag af følgende anvendte EU-harmoniserede standarder:

EN60745-1, EN60745-2-15, EN774, EN50366, EN55014-1, EN61000-3-2, EN61000-3-3

Det maksimale A-vægtede lydtrykniveau, L_{pA} , for brugeren, der er registreret på et udsnit af ovennævnte produkt(er), svarer til det **niveau**, der står opgivet i skemaet.

Den maksimale vægtede hånd/arm-vibration, målt iht. EN ISO 5349 på et udsnit af ovennævnte produkt(er), svarer til den **værdi**, der står opgivet i skemaet.

2000/14/EF: De målte L_{WA} -værdier for målt og garanteret støjniveau er de opgivne tal i skemaet.

Procedure for overensstemmelsesvurdering.....Annex VI

Bemyndiget organ.....Intertek, Cleeve Road
Leatherhead, Surrey
KT22 7SB, England

Newton Aycliffe 03/01/2008

M.Bowden

Forsknings- & udviklingsdirektør

Husqvarna UK Ltd.



Type	EC420	EC450	EC510	EC600
Klippebredde (cm)	42	45	51	60
Elektricitet (W)	420	450	500	500
Målt støjniveau L_{WA} (dB(A))	97	97	99	96
Garanteret støjniveau L_{WA} (dB(A))	99	105	106	97
Niveau (dB(A))	86	91	88	88
Værdi (m/s^2)	0.66	1.34	0.79	1.11
Vægt(Kg)	2.8	2.8	2.9	3.0

Precauciones de seguridad



Si no usa el aparato correctamente podría ser peligroso! Su aparato podría causar lesiones serias al operario y a los demás. Deberá seguir con cuidado las instrucciones de aviso y seguridad para asegurar una seguridad razonable y la eficiencia de funcionamiento de su aparato. El operario es responsable de seguir las instrucciones de aviso y de seguridad en este manual y en el aparato.

Explicación de los símbolos en su aparato



Atención



Lea las instrucciones del usuario con atención para asegurarse de que comprende todos los controles y para qué sirven.



Desenchufe de la red inmediatamente si el cable está dañado o cortado.



No lo exponga a la lluvia.
No deje la máquina fuera mientras llueve.



Se recomienda llevar protección de los ojos.

Avisos generales de seguridad de la herramienta mecánica



AVISO – Lea todos los avisos de seguridad y todas las instrucciones. El fallo en seguir los avisos e instrucciones podría resultar en descarga eléctrica, fuego y/o heridas graves.

Guarde todos los avisos e instrucciones como referencia futura.

El término "herramienta mecánica" en los avisos se refiere a su herramienta mecánica enchufada a la red (con cordón) o a su herramienta mecánica de funcionamiento a pilas (sin cordón).

1) Seguridad de la zona de trabajo

a) Mantenga la zona de trabajo limpia y bien iluminada. Las zonas desordenadas y oscuras invitan a que ocurran accidentes.

b) No haga funcionar las herramientas mecánicas en atmósferas explosivas, como en presencia de líquidos inflamables, gases o polvo. Las herramientas mecánicas crean chispas que podrían inflamar el polvo o los humos.

c) Mantenga a los niños y a los curiosos alejados mientras opera la herramienta mecánica. Las distracciones podrían hacer que perdiera el control.

2) Seguridad eléctrica

a) Los enchufes de la herramienta mecánica deben coincidir con la toma de corriente. No modifique nunca el enchufe de ningún modo. No utilice ningún enchufe adaptador con herramientas mecánicas puestas a tierra. Los enchufes sin modificar y las tomas de corriente coincidentes reducirán el riesgo de descarga eléctrica.

b) Evite el contacto del cuerpo con las superficies puestas a tierra, tales como tuberías, radiadores, cocinas y refrigeradores. Se corre mayor riesgo de descarga eléctrica si su cuerpo está puesto a tierra.

c) No exponga las herramientas mecánicas a la lluvia o a condiciones húmedas. El agua que se introduce en la herramienta mecánica hace que aumente el riesgo de descarga eléctrica.

d) No abuse el cordón. No utilice nunca el cordón para llevar, tirar o desenchufar la herramienta mecánica. Mantenga el cordón alejado del calor, aceite, bordes afilados o piezas en movimiento. Los cordones dañados o enredados aumentan el riesgo de descarga eléctrica.

e) Cuando utilice una herramienta mecánica en el exterior, utilice un cable de prolongación adecuado para usar al aire libre. El uso de un cable de prolongación para exteriores reduce el riesgo de descarga eléctrica.

f) Si el uso de una herramienta mecánica en lugares húmedos es inevitable, utilice una corriente protegida para dispositivos de corriente remanente. El uso de un dispositivo de corriente remanente reduce el riesgo de descarga eléctrica.

3) Seguridad personal

a) Manténgase alerta, tenga cuidado con lo que hace y use el sentido común cuando opere una herramienta mecánica. No utilice una herramienta mecánica cuando esté cansado o bajo la influencia de drogas, alcohol o medicinas. Un momento de distracción mientras opera una herramienta mecánica

podría causar lesiones personales graves.

b) **Utilice equipo de protección personal. Lleve siempre equipo de protección de los ojos.** El equipo de protección utilizado en condiciones apropiadas, como las mascarillas contra el polvo, el calzado antideslizante de seguridad, un casco duro o la protección de los oídos, reducirá las lesiones personales.

c) **Prevención del arranque no intencional. Confirme que el interruptor está desactivado en la posición "off" antes de conectarlo a la herramienta mecánica y/o paquete de baterías, coger la herramienta o transportarla.** Si se transporta la herramienta mecánica con el dedo en el interruptor o se energizan las herramientas mecánicas cuando tienen el interruptor activado "on", se invita a que ocurran accidentes.

d) **Quite cualquier llave de ajuste o llave de tuercas antes de encender la herramienta mecánica.** Una llave de tuercas o llave de ajuste acoplada a una pieza rotativa de la herramienta mecánica, podría resultar en lesión personal.

e) **No trate de alcanzar demasiado lejos con la herramienta.** Mantenga los pies sobre una base sólida y el equilibrio en todo momento. Podrá así controlar mejor la herramienta mecánica en situaciones inesperadas.

f) **Utilice la ropa adecuada. No lleve ropa suelta o joyas.** Mantenga el pelo, la ropa y los guantes alejados de las piezas en movimiento. La ropa suelta, las joyas o el pelo largo suelto podría engancharse en las piezas en movimiento.

g) **Si se proporcionan dispositivos para la conexión de las facilidades de extracción y recogida del polvo, asegúrese de que están bien conectados y de que se usan correctamente.** El uso de dispositivos para la recogida del polvo puede reducir los peligros relacionados con el polvo.

4) Uso y cuidado de la herramienta mecánica

a) **No fuerce la herramienta mecánica. Utilice la herramienta mecánica para su aplicación.** La herramienta mecánica correcta hará el trabajo mejor y con más seguridad, a la tasa para la que ha sido diseñada.

b) **No utilice la herramienta mecánica si el interruptor no funciona bien para encenderla y apagarla.** Cualquier herramienta mecánica que no se pueda controlar con el interruptor es peligrosa y debe repararse.

c) **Desconectar el enchufe del generador y/o del paquete de baterías de la herramienta mecánica antes de hacer ajustes, cambiar los accesorios o almacenarlos.** Tales medidas de prevención reducirán el riesgo de arranque accidental de la herramienta.

d) **Almacene las herramientas mecánicas inactivas fuera del alcance de los niños y no permita operarlas a las personas que no estén familiarizadas con la herramienta mecánica o con estas instrucciones.** Las herramientas mecánicas son peligrosas en manos de usuarios no formados.

e) **Mantenimiento de las herramientas mecánicas.** Compruebe la desalineación o el agarrotamiento de las piezas móviles, la rotura de las piezas y otras condiciones que pudieran afectar el funcionamiento de la herramienta mecánica. Si está dañada, repárela antes de usarla. Muchos accidentes son causados por

Precauciones de seguridad

herramientas mecánicas mal mantenidas.

- f) **Mantenga las herramientas de corte afiladas y limpias.** *Las herramientas de corte mantenidas correctamente con los bordes de corte afilados tienen menos probabilidad de agarrarse y son más fáciles de controlar.*
- g) **Utilice la herramienta mecánica, los accesorios y las brocas de la herramienta, etc., de acuerdo con estas instrucciones, teniendo en cuenta las condiciones de trabajo y la tarea que va a realizar.** *El uso de la herramienta mecánica para operaciones diferentes a las previstas, podría resultar en una situación peligrosa.*
5. **Servicio**
- a) **Haga que una persona cualificada en reparaciones haga el servicio de la máquina, utilizando solamente piezas de sustitución idénticas.** *Esto garantizará que se mantiene la seguridad de la herramienta mecánica.*

Avisos de seguridad de la tijera de setos:

- **Mantenga todas las partes del cuerpo alejadas de la cuchilla de corte.** No quite el material de corte ni sujete el material que tiene que cortar cuando las cuchillas están en movimiento. **Asegúrese de apagar el interruptor antes de eliminar el material atascado.** *Un momento de distracción mientras opera una tijera de setos podría causar lesiones personales graves.*
- **Coja la tijera de setos por el mango con la cuchilla de corte parada.** Cuando transporte o almacene la tijera de setos, ponga siempre la cubierta al dispositivo de corte. *El manejo correcto de la tijera de setos reducirá la posibilidad de que las cuchillas de corte causen heridas personales.*
- **Mantenga el cable alejado de la zona de corte.** *Durante la operación, el cable podría esconderse entre los setos y cortarlo accidentalmente con la cuchilla.*

Recomendaciones adicionales de seguridad

Seguridad de la zona de trabajo

1. Nunca permitir a niños o adultos sin conocimiento de estas instrucciones usar la segadora. El reglamento local puede prohibirlo según la edad del operario.
2. Sólo usar la segadora de manera y para las funciones que se describen en estas instrucciones.
3. El operario o usuario es responsable de accidentes o riesgos que ocurran a otras personas o su propiedad.

Eléctricos

1. Se recomienda el uso de un dispositivo de corriente residual (RCD) con una corriente de disparo de no más de 30 mA. Incluso con un RCD instalado, no se puede garantizar una seguridad del 100% y deberá seguirse una práctica de trabajo segura en todo momento. Compruebe el RCD siempre que lo utilice.
2. Antes de usar, examinar el cable por daños, cambiarlo si tiene señales de daño o deterioro.
3. No usar la segadora si el cable eléctrico tiene daños o desgastes.
4. Desconectar inmediatamente del suministro eléctrico si el cable está cortado, o el aislamiento está dañado. No tocar el cable eléctrico hasta que se haya desconectado el suministro eléctrico. No reparar un cable que tiene un corte o daños. Cambiarlo por uno nuevo.
5. El cable de extensión debe estar desenrollado, cables enrollados puede calentarse y reducir la eficiencia de su segadora.
6. Siempre desconectar el suministro antes de

desconectar el enchufe, conector de cable o cable de extensión.

7. Desconectar, sacar el enchufe del suministro y examinar el cable para daños o deterioro antes de enrollarlo para su almacenaje. No reparar un cable que esté dañado, cambiarlo por uno nuevo.
8. Siempre enrollar el cable con cuidado, evitando que se retuerza.
9. Utilícelo sólomente con corriente alterna, de voltaje especificado en la etiqueta de clasificación del producto.
10. Los productos Husqvarna tienen doble aislamiento según la normativa EN50144. No se deberá bajo ninguna circunstancia conectar una puesta a tierra a ninguna parte del producto.

Cables

Utilice solamente cable de 1 mm² de tamaño de hasta 40 m de longitud máxima.

Regímen máximo:

Cable de 1 mm² 10 amperios 250 voltios CA

1. Los cables de la red y las extensiones están disponibles de su Centro local autorizado de Servicio de Productos para Exteriores de Husqvarna.
2. Utilice solamente cables de extensión específicamente diseñados para uso en exteriores.

Seguridad personal

1. Utilice ropas, guantes y botas adecuados.
2. Inspeccione detenidamente el área donde se vaya a utilizar la Recortadora y retire cualquier alambre y demás objetos extraños.
3. Antes de usar la máquina y después de golpearla accidentalmente, comprobar si hay señal de desgaste o de daño y reparar si fuera necesario.
4. Antes de utilizar la Recortadora asegúrese de que la defensa que se proporciona esté ajustada. Nunca utilice una recortadora incompleta o una con modificaciones no autorizadas.

Uso y cuidado de la herramienta mecánica

1. Sepa cómo detener rápidamente la Recortadora en una emergencia.
2. Nunca sujete la Recortadora por la defensa.
3. Nunca utilizar la segadora con guardas dañadas o sin la guarda en su lugar.
4. No use escaleras de mano mientras esté operando la tijera para setos.
5. Sacar el enchufe del suministro eléctrico:
 - antes de dejar la segadora desatendida por cualquier período;
 - antes de limpiar cualquier bloqueo;
 - antes de revisar, limpiar o trabajar con el aparato;
 - si se golpea algún objeto. No usar la segadora hasta que esté seguro que toda la segadora está en buenas condiciones de operación;
 - si la segadora comienza a vibrar anormalmente. Revisar inmediatamente. Una vibración excesiva podría causar lesiones.
 - antes de pasársela a otra persona.

Mantenimiento y almacenaje

1. Mantener todas las tuercas, pernos y tornillos apretados para estar seguro de que la segadora está en condiciones de trabajo seguras.
2. Cambiar las partes gastadas o dañadas para mayor seguridad.
3. Tener cuidado durante el ajuste de la segadora para prevenir atrapar los dedos entre las hojas movilizadas y las partes fijas de la máquina.

Información Ecológica

- Deberá eliminar el producto al 'final de su vida útil' de forma responsable con el medio ambiente.
- Si fuera necesario, consulte con la autoridad local para obtener información acerca de la mejor forma de desechar el producto.

El símbolo  en el producto o en su envase indica que no se puede tratar este producto como desperdicio doméstico. Deberá por lo tanto depositarse en el punto de recogida aplicable para el reciclado de equipos

eléctricos y electrónicos. Asegúrese de eliminar este producto correctamente, ayudará así a evitar consecuencias potenciales negativas para el medio ambiente y la salud humana, que podrían de lo contrario ocurrir con el manejo inapropiado de los residuos de este producto. Para obtener información más detallada sobre el reciclado de este producto, contacte con la oficina municipal local, con el servicio de eliminación de desperdicios domésticos o con la tienda donde compró el producto.

Recomendaciones de Servicio

- **Su producto está identificado como único por una etiqueta de régimen del producto en color plata y negro.**
- **Recomendamos encarecidamente servir su máquina por lo menos cada doce meses, más a menudo en una aplicación profesional.**

Garantía y Póliza de Garantía

Garantía y Póliza de Garantía

Si se encuentra alguna pieza defectuosa debido a una fabricación incorrecta dentro del período de garantía, Husqvarna UK Ltd., a través de sus Reparadores de Servicio Autorizados, efectuarán la reparación o la sustitución gratuitamente para el cliente, con tal de que:

- a) Se informe el fallo directamente al Reparador Autorizado.
- b) Se provea prueba de compra.
- c) El fallo no es el resultado de maltrato, descuido o mal ajuste por el usuario.
- d) El fallo no haya ocurrido por uso y desgaste normal.
- e) La máquina no haya tenido reparaciones o servicio, desmantelaje o interferencia por personas sin la autorización de Husqvarna UK Ltd..
- f) La máquina no haya tenido uso de alquiler.
- g) La máquina es la propiedad del comprador original.
- h) La máquina no haya tenido uso comercial.

* Esta garantía es adicional a, y de ninguna manera disminuye, los derechos legales del cliente.

Los fallos debidos a lo siguiente no están cubiertos por la garantía, por lo que es importante leer las instrucciones contenidas en el Manual del Operario y

comprender cómo operar y mantener la máquina:

- Fallos no cubiertos por la garantía**
- * Fallos que resulten de no haber informado un fallo inicial.
 - * Fallos que resulten de impactos repentinos.
 - * Los fallos debidos a no haber utilizado el aparato según las instrucciones y recomendaciones contenidas en el manual del operario.
 - * Máquinas que se usen para alquiler no están cubiertas por esta garantía.
 - * Los siguientes elementos listados se consideran piezas de desgaste y su duración depende de su mantenimiento regular y no están, por lo tanto, sujetos normalmente a una reclamación de garantía válida: Hojas, Cable de Suministro Eléctrico
- * Atención!**
Husqvarna UK Ltd. no acepta responsabilidad bajo la garantía por defectos causados total o parcial, directa o indirectamente por el montaje de repuestos o partes adicionales que no sean de manufactura aprobada por Husqvarna UK Ltd., o si la máquina ha sido modificada en cualquier forma.

EC DECLARACIÓN DE CONFORMIDAD

Husqvarna UK Ltd., Aycliffe Industrial Park
Newton Aycliffe, Co. Durham, DL5 6UP, England

Declaramos bajo nuestra exclusiva responsabilidad que el producto(s);

Categoría.....**Tijera para setos eléctrica**
 Tipo**EC420, EC450, EC510, EC600**
 Identificación de la serie.....**Véase la etiqueta de régimen del producto**
 Año de Construcción.....**Véase la etiqueta de régimen del producto**

Tiene conformidad con los requisitos esenciales y disposiciones de las siguientes Directivas de la CE:
98/37/EEC (hasta 31.12.09), 2006/42/EC (desde 01.01.10), 2004/108/EC, 2000/14/EC

Basadas en las siguientes normativas armonizadas de la UE aplicadas:
EN60745-1, EN60745-2-15, EN774, EN50366, EN55014-1, EN61000-3-2, EN61000-3-3

El nivel de presión L_{pA} de ruido ponderado A máximo en la posición del operario, registrado en una muestra del producto(s) anterior, corresponde al **Nivel** dado en la tabla.

El valor máximo ponderado de vibración de la mano/brazo medido según la norma EN ISO 5349 en una mezcla del producto(s) anterior, corresponde al **Valor** dado en la tabla.

2000/14/CE: Los valores L_{WA} de potencia de ruido medido y potencia de ruido garantizado tienen conformidad con las cifras tabuladas.

Procedimiento de evaluación de conformidad..... Annex VI
 Organismo notificado..... Intertek, Cleeve Road
 Leatherhead, Surrey
 KT22 7SB, England

Newton Aycliffe 03/01/2008
 M.Bowden
 Director de Investigación y Desarrollo
 Husqvarna UK Ltd.



Tipo	EC420	EC450	EC510	EC600
Anchura de corte (cm)	42	45	51	60
Potencia (W)	420	450	500	500
Potencia sonora medida L_{WA} (dB(A))	97	97	99	96
Potencia sonora garantizada L_{WA} (dB(A))	99	105	106	97
Nivel (dB(A))	86	91	88	88
Valor (m/s^2)	0.66	1.34	0.79	1.11
Peso (Kg)	2.8	2.8	2.9	3.0

Precauções de segurança



Se não for utilizada com cuidado esta máquina pode ser perigosa e causar lesões graves ao operador ou a terceiros pelo que os avisos e instruções de segurança deverão ser seguidos rigorosamente. Só assim assegurará condições razoáveis de segurança e eficiência no uso deste aparador de relva. O operador é responsável pela observância dos avisos e instruções contidos neste manual e na própria máquina.

Explicação dos Símbolos do Seu Produto



Cuidado



Leia as instruções do utilizador cuidadosamente para ter a certeza de que compreende todos os controlos e a sua função.



Remova a ficha da tomada imediatamente se o cabo for danificado ou cortado.



Não exponha à chuva. Não deixe o aparelho ao ar livre enquanto estiver a chover.



Recomenda-se a utilização de protecção para os olhos.

Advertências gerais de segurança para ferramentas eléctricas

⚠ ADVERTÊNCIA Leia todas as advertências de segurança e instruções. O incumprimento das advertências e instruções pode resultar em choque eléctrico, incêndio e/ou lesões graves.

Guarde todas as advertências e instruções para referência futura.

O termo "ferramenta eléctrica" nas advertências refere-se à sua ferramenta eléctrica ligada à rede eléctrica (com cabo) ou ferramenta eléctrica com bateria (sem cabo).

- 1) **Segurança na área de trabalho**
 - a) **Mantenha a área de trabalho limpa e bem iluminada.** Áreas desarrumadas ou escuras facilitam a ocorrência de acidentes.
 - b) **Não utilize ferramentas eléctricas em atmosferas explosivas, na presença de líquidos, gases ou pó inflamáveis.** As ferramentas eléctricas criam faíscas que podem incendiar o pó ou os gases.
 - c) **Mantenha crianças e outras pessoas afastadas enquanto estiver a utilizar uma ferramenta eléctrica.** As distrações podem levar a que perca o controlo.
- 2) **Segurança eléctrica**
 - a) **As fichas das ferramentas eléctricas devem ser compatíveis com a tomada. Nunca modifique a tomada de forma alguma. Não utilize quaisquer fichas adaptadoras com ferramentas eléctricas ligadas à terra (com fio de terra).** O uso de fichas inalteradas e tomadas adequadas reduzirá o risco de choque eléctrico.
 - b) **Evite o contacto do corpo com superfícies ligadas à terra ou à massa, como tubos, radiadores, fogões e frigoríficos.** Há um maior risco de choque eléctrico se o seu corpo estiver ligado à terra ou à massa.
 - c) **Não exponha as ferramentas eléctricas a chuva ou condições de humidade.** A entrada de água numa ferramenta eléctrica aumentará o risco de choque eléctrico.
 - d) **Não force o cabo. Nunca utilize o cabo para transportar, puxar ou desligar a ferramenta eléctrica da tomada. Mantenha o cabo afastado de calor, óleo, arestas afiadas ou peças móveis.** Cabos danificados ou emaranhados aumentam o risco de choque eléctrico.
 - e) **Ao utilizar uma ferramenta eléctrica ao ar livre, utilize uma extensão adequada para uso exterior.** Utilizar um cabo adequado para uso exterior reduz o risco de choque eléctrico.
- f) **Se a utilização da ferramenta eléctrica num local húmido for inevitável, utilize uma fonte de alimentação protegida com disjuntor diferencial.** A utilização de um disjuntor diferencial reduz o risco de choque eléctrico.
- 3) **Segurança pessoal**
 - a) **Mantenha-se alerta, esteja atento ao que está a fazer e empregue senso comum ao utilizar uma ferramenta eléctrica. Não utilize uma ferramenta eléctrica quando estiver cansado ou sob o efeito de drogas, álcool ou medicação.** Um momento de desatenção ao utilizar uma ferramenta eléctrica pode resultar em lesões pessoais graves.

- b) **Utilize equipamento de protecção pessoal. Use sempre protecção para os olhos.** Quando utilizado para as condições adequadas, o equipamento de protecção, nomeadamente máscaras de poeira, calçado de segurança com sola antiderrapante, capacete de segurança, ou protecção auditiva reduzirá o risco de lesões pessoais.
- c) **Evite o arranque acidental. Certifique-se de que o interruptor está desligado antes de ligar a ferramenta à alimentação e/ou bateria, pegar na ferramenta ou transportá-la.** Transportar ferramentas eléctricas com o dedo no interruptor ou ligar ferramentas eléctricas que tenham o interruptor ligado facilita a ocorrência de acidentes.
- d) **Remova qualquer chave de ajuste antes de ligar a ferramenta eléctrica.** Uma chave que fique ligada a uma parte rotativa da ferramenta eléctrica pode resultar em lesões pessoais.
- e) **Não se incline em demasia. Mantenha-se sempre bem equilibrado e apoiado.** Tal permite um melhor controlo da ferramenta eléctrica em situações inesperadas.
- f) **Use vestuário adequado. Não use vestuário largo ou objectos de adorno pessoal. Mantenha o cabelo, roupa e luvas afastados de peças móveis.** Roupa larga, objectos de adorno ou cabelo comprido podem ficar presos nas peças móveis.
- g) **Se forem fornecidos dispositivos para a ligação de equipamentos de extracção e recolha de poeiras, certifique-se de que estão ligados e são utilizados de forma adequada.** A utilização de dispositivos de recolha de poeiras pode reduzir perigos relacionados com poeiras.
- 4) **Utilização e manutenção de ferramentas eléctricas**
 - a) **Não force a ferramenta eléctrica. Utilize a ferramenta eléctrica correcta para a sua aplicação.** A ferramenta eléctrica correcta terá um desempenho melhor e mais seguro se funcionar ao ritmo para o qual foi concebida.
 - b) **Não utilize a ferramenta eléctrica se o interruptor não a ligar nem desligar.** Qualquer ferramenta eléctrica que não possa ser controlada com o interruptor é perigosa e deve ser reparada.
 - c) **Desligue a ficha da alimentação e/ou a bateria da ferramenta eléctrica antes de fazer qualquer ajuste, mudar acessórios, ou armazenar as ferramentas eléctricas.** Estas medidas de segurança preventivas reduzem o risco de ligar a ferramenta eléctrica acidentalmente.
 - d) **Armazene as ferramentas eléctricas que não estejam a ser usadas fora do alcance de crianças e não permita que pessoas que não estejam familiarizadas com a ferramenta eléctrica ou estas instruções as utilizem.** As ferramentas eléctricas são perigosas nas mãos de utilizadores inexperientes.
 - e) **Conserve as ferramentas eléctricas em bom estado.** Verifique se existem peças móveis mal reguladas ou presas, peças danificadas e qualquer outro problema que possa afectar o funcionamento da ferramenta eléctrica. Se a ferramenta eléctrica estiver danificada, mande-a reparar antes de utilizar. Muitos

Precauções de segurança

acidentes são provocados por falta de manutenção das ferramentas eléctricas.

- f) **Mantenha as ferramentas de corte afiadas e limpas.** Ferramentas de corte em bom estado com gumes afiados têm uma menor probabilidade de prender e são mais fáceis de controlar.
- g) **Utilize a ferramenta eléctrica, acessórios e ferramentas de corte etc. de acordo com estas instruções, tendo em conta as condições de trabalho e o trabalho a realizar.** A utilização da ferramenta eléctrica em operações para as quais não foi concebida pode resultar numa situação perigosa.
5. **Assistência**
- a) **A sua ferramenta eléctrica deve ser reparada por um técnico de reparação qualificado, e apenas com peças de substituição idênticas.** Tal garantirá a manutenção da segurança da ferramenta eléctrica.

Advertências de segurança do corta-sebes:

- **Mantenha todas as partes do corpo afastadas da lâmina de corte. Não remova o material cortado nem seguro no material a cortar quando as lâminas estiverem em movimento. Certifique-se de que o interruptor está desligado ao remover o material encravado.** Um momento de desatenção enquanto utiliza o corta-sebes pode resultar em lesões pessoais graves.
- **Transporte o corta-sebes pela pega com a lâmina de corte parada. Ao transportar ou guardar o corta-sebes, coloque sempre a cobertura do dispositivo de corte.** O manuseamento adequado do corta-sebes reduzirá possíveis lesões pessoais provocadas pelas lâminas de corte.
- **Mantenha o cabo afastado da área de corte.** Durante a utilização o cabo pode estar escondido em arbustos e pode ser acidentalmente cortado pela lâmina.

Recomendações de segurança adicionais

Em geral

1. Nunca deixe que crianças ou pessoas que não estão familiarizadas com estas instruções usem a máquina de cortar relva. Restrições locais podem limitar a idade do operador.
2. Use a máquina de cortar relva apenas para as funções e do modo descritos neste manual.
3. O operador ou utente é responsável por acidentes que ocorram a outras pessoas na sua propriedade.

Electricidade

1. Recomenda-se a utilização de um dispositivo de corrente residual (R.C.D. – Residual Current Device) com uma corrente de disparo não superior a 30 mA. Mesmo com um dispositivo de corrente residual instalado não é possível garantir 100% de segurança, devendo adoptar-se sempre práticas de trabalho seguras. Verifique o seu dispositivo de corrente residual sempre que o utilizar.
2. Antes de utilizar a máquina de cortar relva verifique se o cabo eléctrico está danificado, se estiver em mau estado substitua-o.
3. Não utilize a máquina de cortar relva se os cabos eléctricos estiverem em mau estado.
4. Se o cabo eléctrico se cortar ou se a isolação se danificar desligue imediatamente da electricidade. Não toque no cabo eléctrico até que esteja desligado da electricidade. Não repare um cabo danificado, substitua-o.
5. O cabo deve estar desenrolado, o cabo enrolado pode aquecer demasiado e reduzir a eficiência da máquina de cortar relva.

6. Desligue sempre a máquina antes de desligar a tomada ou os cabos de extensão.
7. Desligue a máquina, desligue a tomada e certifique-se de que os cabos não estão danificados **antes** de enrolar o cabo para guardar. Não repare um cabo em mau estado, substitua-o.
8. Enrole o cabo com cuidado evitando que forme nós.
9. Utilize apenas uma tensão de alimentação de CA como está indicado no rótulo das especificações do produto.
10. Os produtos Husqvarna possuem isolamento duplo, em conformidade com a norma EN50144. Em circunstância alguma deve ligar uma terra a qualquer parte do produto.

Cabos

Use apenas cabos com uma secção de 1,00 mm² e um comprimento máximo de 40 metros.

Dimensão máxima:

Cabo de 1,00 mm² para 10 A, 250 V CA

1. Os cabos de rede e as extensões podem ser adquiridas no seu Centro de Assistência Técnica local da Husqvarna UK Ltd..
2. Use apenas extensões especificamente concebidas para utilização em exteriores.

Segurança pessoal

1. Use sempre vestuário apropriado, luvas e sapatos robustos.
2. Inspeccione minuciosamente a área onde o Hedgetrimmer irá ser usado e remova todos os arames ou outros objectos alheios.
3. Antes de utilizar a máquina, e após qualquer choque, verifique se há sinais de desgaste ou danos e repare-os se for necessário.
4. Certifique-se de que resguardo para as mãos fornecido é instalado antes de usar o Hedgetrimmer. Nunca tente usar um Hedgetrimmer incompleto ou um com alterações não autorizadas.

Utilização e manutenção de ferramentas eléctricas

1. Saiba como parar o Hedgetrimmer rapidamente numa emergência.
2. Nunca pegue no Hedgetrimmer pelo resguardo.
3. Nunca utilize a máquina com protectores danificados ou fora do lugar.
4. Não utilize escadas de mão enquanto estiver a usar um corta sebes.
5. Desligue a ficha da tomada:
 - antes de deixar a máquina sozinha por algum tempo;
 - antes de retirar algum objecto que estrova;
 - antes de verificar, limpar ou manejar as peças eléctricas.
 - se bater num objecto. Não volte a usar a máquina de cortar relva antes de se certificar que está em boas condições de segurança;
 - se a máquina de cortar a relva começar a vibrar de modo invulgar. Verifique imediatamente. Uma vibração excessiva pode provocar ferimentos.
 - antes de o passar a outra pessoa

Guardar e Manter

1. Mantenha todos os parafusos, cavilhas e porcas bem apertadas para que a máquina fique em boas condições de segurança.
2. Por razões de segurança substitua as peças gastas ou danificadas.
3. Tenha cuidado quando fizer ajustamentos na máquina para evitar entalar os dedos entre as lâminas móveis ou peças fixas.

Informação Ambiental

- Ao eliminar o produto no fim da sua vida útil é necessário estar alerta para as questões ambientais.
- Se necessário, contacte as autoridades locais para obter informações relativas à eliminação.

O símbolo  existente no produto ou na respectiva embalagem indica que o produto não pode ser tratado como lixo doméstico. Por conseguinte, deverá ser depositado no ponto de recolha aplicável para efeitos de reciclagem de

equipamento eléctrico e electrónico. Ao assegurar-se de que a deposição deste produto é efectuada da forma correcta, estará a contribuir para evitar consequências potencialmente negativas para o ambiente e a saúde humana, que, de outro modo, poderiam ser causadas pelo manuseamento inadequado deste produto. Para mais informações sobre a reciclagem deste produto, contacte o gabinete municipal da sua localidade, o serviço de recolha de lixo domésticos ou a loja onde adquiriu o produto.

Recomendações de Serviço

- O seu produto está identificado de forma única por uma etiqueta prateada e preta com as especificações do produto.
- Recomendamos vivamente que providencie a manutenção do seu produto pelo menos uma vez por ano, ou com mais frequência no caso de o utilizar numa aplicação profissional.

Garantia & Condições de Garantia

No caso de verificar que uma peça está defeituosa por defeito de fabrico durante o período de garantia, a Husqvarna UK Ltd. efectuará a sua reparação ou substituição através dos seus Representantes de Assistência Técnica Autorizados, sem quaisquer encargos para o cliente, desde que:-

- O Centro de Serviços Autorizado seja informado directamente.
- Seja apresentada prova de compra.
- A avaria não seja devido a uso impróprio, negligência ou tentativa de reparação pelo utente.
- A avaria não tenha ocorrido durante a utilização normal.
- A máquina não tenha sido reparada, desmontada ou forçada por uma pessoa não autorizada pela Husqvarna UK Ltd..
- A máquina não tenha sido alugada.
- A máquina pertença à pessoa que a comprou.
- A máquina não tenha sido usada para comércio.

* Esta garantia é adicional e não diminui os direitos estatutários do cliente.

As seguintes avarias não estão cobertas e portanto é

importante ler as instruções do Manual do Operador e compreender como usar e manter a sua máquina:

Avarias que a garantia não cobre

- * Avarias resultantes da não comunicação de uma avaria prévia.
- * Avarias resultantes de um embate brusco.
- * Falhas resultantes de utilização do produto sem ser em conformidade com as instruções e recomendações do manual do operador.
- * Máquinas para alugar não estão cobertas por esta garantia.
- * Os itens listados a seguir são considerados peças sujeitas a desgaste e a sua vida útil depende de manutenção periódica. Portanto, a sua reivindicação ao abrigo da garantia não é válida: lâminas, cabo eléctrico de alimentação

* Cuidado!

A Husqvarna UK Ltd. não toma responsabilidade nem por avarias causadas totalmente ou em parte, directa ou indirectamente pela reparação ou substituição de peças ou peças adicionais que não são manufacturadas ou aprovadas pela Husqvarna UK Ltd., nem quando a máquina foi modificada.

EC DECLARAÇÃO DE CONFORMIDADE

Husqvarna UK Ltd., Aycliffe Industrial Park
Newton Aycliffe, Co. Durham, DL5 6UP, England

Declaramos sob a nossa exclusiva responsabilidade que o(s) equipamento(s);

Categoria.....**Corta-sebes eléctrico**
Tipo**EC420, EC450, EC510, EC600**

Identificação da série.....**Consulte a etiqueta de classificação do produto**

Ano de fabrico.....**Consulte a etiqueta de classificação do produto**

Está(ão) em conformidade com os requisitos e disposições essenciais das seguintes Directivas da CE:

98/37/EC (até 31.12.09), 2006/42/EC (de 01.01.10), 2004/108/EC, 2000/14/EC

baseado nas seguintes normas harmonizadas das EU aplicadas:

EN60745-1, EN60745-2-15, EN774, EN50366, EN55014-1, EN61000-3-2, EN61000-3-3

O nível de pressão sonora máxima ponderada L_{pA} na posição do operador, registada numa amostra do(s) equipamento(s) supracitado(s) corresponde ao **nível** indicado na tabela.

O valor máximo ponderado de vibração mão / braço avaliado em conformidade com a EN ISO 5349 numa amostra do(s) equipamento(s) supracitado(s) corresponde ao **valor** indicado na tabela.

2000/14/EC: Os valores do nível sonoro ponderado L_{WA} e da potência sonora garantida L_{WA} estão em conformidade com os valores indicados nas tabelas.

Procedimento de avaliação da conformidade..... Annex VI

Organismo Notificado..... Intertek, Cleeve Road
Leatherhead, Surrey
KT22 7SB, England

Newton Aycliffe 03/01/2008

M.Bowden

Director de Investigação e Desenvolvimento

Husqvarna UK Ltd.



Tipo	EC420	EC450	EC510	EC600
Largura de Corte (cm)	42	45	51	60
Potência (W)	420	450	500	500
Potência Sonora medida L_{pWA} (dB(A))	97	97	99	96
Potência sonora garantida L_{WA} (dB(A))	99	105	106	97
Nível (dB(A))	86	91	88	88
Valor (m/s^2)	0.66	1.34	0.79	1.11
Peso (Kg)	2.8	2.8	2.9	3.0

Precauzioni per la Sicurezza



Se non usato correttamente il prodotto potrebbe essere pericoloso! Il prodotto potrebbe causare seri infortuni all'operatore ed agli altri, le avvertenze e le istruzioni di sicurezza devono essere osservate per garantire ragionevole sicurezza ed efficienza nell'uso del prodotto. L'operatore è responsabile per l'osservanza delle avvertenze e delle istruzioni di sicurezza descritte nel presente manuale e sul prodotto stesso.

Spiegazione dei simboli affissi sul prodotto



Avvertimento



Leggere attentamente le istruzioni per l'utilizzatore e controllare di aver capito a fondo il funzionamento di tutti i comandi.



Se il cavo appare danneggiato o reciso, rimuovere immediatamente la spina dall'alimentazione di rete.



Non esporre alla pioggia. Non lasciare il prodotto all'esterno quando piove.



Si raccomanda di utilizzare dispositivi di protezione degli occhi.

Avvertenze di sicurezza generiche relative all'uso degli apparecchi elettrici

AVVERTENZA Leggere tutte le avvertenze e le istruzioni di sicurezza. La mancata osservanza delle presenti avvertenze e istruzioni può comportare il rischio di folgorazioni, incendi e/o infortuni gravi.

Conservare tutte le avvertenze e le istruzioni per eventuali consultazioni successive. Il termine "apparecchio elettrico" riportato nelle presenti avvertenze si riferisce ad un apparecchio elettrico azionato mediante cavo (cablato) o batteria (senza fili).

Il termine "apparecchio elettrico" riportato nelle presenti avvertenze si riferisce ad un apparecchio elettrico azionato mediante cavo (cablato) o batteria (senza fili).

1) Sicurezza nell'area di lavoro

- Tenere l'area di lavoro pulita e ben illuminata. Gli spazi disordinati o bui danno spesso luogo a incidenti.
- Non azionare apparecchi elettrici in atmosfere esplosive, ad esempio in presenza di liquidi, gas o polveri infiammabili. Gli apparecchi elettrici generano scintille che possono infiammare polveri o esalazioni.
- Durante l'utilizzo dell'apparecchio elettrico occorre tenere lontani i presenti, soprattutto i bambini. Eventuali distrazioni potrebbero fare perdere il controllo dell'apparecchio.

2) Sicurezza elettrica

- Le spine degli apparecchi elettrici devono corrispondere alle prese di alimentazione utilizzate. Non apportare alcuna modifica alle spine. Non usare mai spine adattatrici con apparecchi elettrici collegati alla messa a terra. L'uso di spine non modificate e di prese idonee all'apparecchio elettrico riduce il rischio di folgorazione.

- Evitare il contatto del corpo con superfici collegate a terra, ad esempio tubi, radiatori, cucine economiche e frigoriferi. In caso di contatto, il corpo può essere collegato alla linea di massa aumentando il rischio di folgorazione.

- Non esporre gli apparecchi elettrici a pioggia o umidità. L'infiltrazione di acqua in un apparecchio elettrico aumenta il rischio di folgorazione.

- Non utilizzare impropriamente il cavo. Non usare mai il cavo per trasportare, tirare o scollegare l'apparecchio elettrico. Tenere il cavo lontano da calore, olio, spigoli vivi o parti mobili. I cavi danneggiati o aggrovigliati aumentano il rischio di folgorazione.

- Se si impiega l'apparecchio elettrico all'aperto, utilizzare una prolunga omologata per ambienti esterni. L'uso di un cavo omologato per ambienti esterni riduce il rischio di folgorazione.

- Se non è possibile evitare l'utilizzo di un apparecchio elettrico in zone umide, usare un'alimentazione protetta mediante dispositivo a corrente residua (RCD). L'uso di un RCD riduce il rischio di folgorazione.

3) Sicurezza personale

- Restare vigili, porre attenzione a quanto si sta facendo e usare il buon senso quando si aziona un apparecchio elettrico. Non utilizzare apparecchi elettrici quando si è stanchi o sotto l'effetto di droghe, alcol o farmaci. Un momento di disattenzione durante l'azionamento degli apparecchi elettrici può provocare infortuni gravi.
- Usare dispositivi per la protezione personale.

Indossare sempre una protezione per gli occhi.

L'uso di dispositivi di protezione adeguati, quali maschere antipolvere, scarpe antinfortunistiche e antiscivolo, caschi o protezioni per le orecchie, riduce il rischio di infortuni.

c) Evitare l'accensione involontaria dell'apparecchio.

Accertarsi che l'interruttore sia in posizione OFF prima di collegare l'apparecchio alla fonte di alimentazione e/o alla batteria o di sollevarlo e trasportarlo. Trasportare apparecchi elettrici con il dito sull'interruttore o collegarli all'alimentazione con l'interruttore acceso può essere causa di incidenti.

- Rimuovere eventuali chiavi di regolazione o avvitatori prima di accendere l'apparecchio elettrico. Eventuali chiavi o avvitatori lasciati attaccati alle parti rotanti di un apparecchio elettrico possono provocare infortuni.

- Non sbilanciarsi. Adottare sempre una postura che permette di mantenere stabilità ed equilibrio.

In questo modo è possibile controllare meglio l'apparecchio elettrico in caso di imprevisti.

- Indossare un abbigliamento adeguato. Non indossare indumenti larghi o gioielli. Tenere capelli, vestiti e guanti lontani dalle parti mobili. Vestiti larghi, gioielli o capelli lunghi potrebbero restare impigliati nelle parti mobili.

- Se sono presenti dispositivi per il collegamento di impianti di estrazione e raccolta polveri, accertarsi che siano stati collegati correttamente e che vengano utilizzati idoneamente. L'uso di dispositivi di captazione delle polveri può ridurre i pericoli ad esse correlati.

4) Uso e manutenzione degli apparecchi elettrici

- Non forzare l'apparecchio elettrico. Usare l'apparecchio elettrico più adatto al lavoro da svolgere. L'uso dell'apparecchio elettrico giusto consente di ottenere risultati migliori e di lavorare in sicurezza alla rapidità progettualmente prevista.
- Non usare l'apparecchio elettrico se non può essere acceso o spento mediante l'interruttore. Qualunque apparecchio elettrico non controllabile mediante l'interruttore è pericoloso e deve essere riparato.
- Scollegare la spina dalla sorgente di alimentazione e/o la batteria dall'apparecchio elettrico prima di effettuare qualunque regolazione, cambiare gli accessori o riporre l'apparecchio stesso. Queste misure di sicurezza preventive riducono il rischio di azionamenti accidentali dell'apparecchio elettrico.
- Conservare gli apparecchi elettrici fuori dalla portata dei bambini e non consentirne l'impiego a persone inesperte o che non conoscono le relative istruzioni d'uso. Gli apparecchi elettrici possono essere pericolosi se utilizzati da persone inesperte.
- Sottoporre gli apparecchi elettrici a manutenzione. Accertarsi che non siano presenti errori di allineamento o inceppamenti delle parti mobili, rottura di componenti o altre condizioni che possono pregiudicare il corretto funzionamento dell'apparecchio elettrico. Se danneggiato, l'apparecchio elettrico deve essere riparato prima di procedere all'uso. Molti incidenti sono dovuti ad una

Precauzioni per la Sicurezza

cattiva manutenzione degli apparecchi elettrici.

- f) **Tenere gli utensili di taglio affilati e puliti.** *Gli apparecchi con taglienti ben affilati e sottoposti a una manutenzione adeguata tendono a incepparsi con minor frequenza e sono più facili da controllare.*
- g) **Usare l'apparecchio elettrico, gli accessori, gli utensili ecc. secondo quanto indicato nelle presenti istruzioni, tenendo conto delle condizioni operative e del tipo di lavoro da svolgere.** *L'utilizzo dell'apparecchio elettrico per operazioni diverse da quelle progettualmente previste può determinare situazioni pericolose.*
5. **Riparazioni**
- a) **Gli apparecchi elettrici devono essere riparati da personale qualificato che utilizzi esclusivamente parti di ricambio identiche.** *In questo modo è possibile mantenere il livello di sicurezza ottimale degli apparecchi elettrici.*

Avvertenze di sicurezza per il tagliasièpi

- **Tenere tutte le parti del corpo lontane dalla lama.** **Non rimuovere il prodotto del taglio né tenere il materiale da tagliare quando le lame sono in movimento.** **Controllare che l'interruttore sia spento prima di rimuovere eventuale materiale inceppato.** *Un momento di disattenzione durante l'utilizzo del tagliasièpi può causare infortuni gravi.*
- **Trasportare il tagliasièpi a lama ferma e afferrandolo dal manico.** **Al momento di trasportare o conservare il tagliasièpi, montare sempre il riparo del dispositivo di taglio.** *La corretta manipolazione del tagliasièpi riduce il rischio di infortuni causati dalle lame.*
- **Tenere il cavo lontano dall'area di taglio.** *Durante il funzionamento, il cavo può restare nascosto tra i cespugli ed essere accidentalmente reciso dalla lama.*

Ulteriori raccomandazioni di sicurezza

Sicurezza nell'area di lavoro

1. Non permettere di usare il tosaerba a bambini o a persone non a conoscenza delle presenti istruzioni. Regolamenti locali possono a volte limitare l'età degli operatori.
2. Usare il tosaerba unicamente nel modo e per le funzioni descritte nelle presenti istruzioni.
3. L'operatore o l'utilizzatore è responsabile per eventuali incidenti verso terzi o ai loro beni nonché per i pericoli cui questi vanno incontro.

Componenti elettrici

1. Si raccomanda l'impiego di un interruttore per corrente residua (R.C.D.) con una corrente di scatto non superiore a 30 mA. Anche con l'installazione di un R.C.D. non è possibile garantire una sicurezza totale ed è necessario adottare sempre delle norme di lavoro sicure. Controllare l'interruttore R.C.D. ogni volta che lo usate.
2. Prima dell'uso, esaminare il cavo per eventuali danni e sostituirlo se è danneggiato o logorato.
3. Mai usare il tosaerba se i cavi elettrici sono danneggiati o logorati.
4. Scollegare immediatamente la macchina dalla presa di corrente se si taglia il cavo oppure se il rivestimento isolante è danneggiato. Toccare il cavo elettrico solo dopo aver scollegato la macchina dalla presa di corrente. Non riparare un cavo tagliato o danneggiato, bensì sostituirlo con uno nuovo.
5. Usare solo prolunghe lisce, poiché i cavi a serpentina possono surriscaldarsi, riducendo così l'efficienza del tosaerba.

6. Spegnerne il tosaerba prima di staccare la spina dalla presa di corrente, il connettore per il cavo o la prolunga.
7. Spegnerne il tosaerba, staccare la spina ed esaminare il cavo di alimentazione per segni di danni o logorio prima di avvolgerlo per riporre la macchina.
8. Avvolgere sempre il cavo con cautela per evitare di attorcigliarlo.
9. Il voltaggio deve corrispondere a quella indicata sull'etichetta del prodotto.
10. I prodotti Husqvarna dispongono di doppio isolamento conforme alla normativa EN50144. Non eseguire per nessun motivo un collegamento a terra su una qualsiasi parte del prodotto.

Cavi

Usare solo cavi con sezione da 1,00 mm² e lunghi 40 metri massimo.

Valore nominale massimo:

Cavo con sezione da 1,00 mm² 10 A 250 V CA

1. I cavi e le prolunghesono reperibili presso il Centro di assistenza autorizzato per gli articoli da giardinaggio Husqvarna.
2. Usare solo cavi di prolunga specificamente progettati per impiego all'aperto.

Sicurezza personale

1. Indossare sempre un abbigliamento idoneo, guanti e scarpe robuste.
2. Ispezionare attentamente l'area da tagliare e rimuovere eventuali fili di ferro o altri corpi estranei.
3. Prima di usare la macchina e dopo qualsiasi impatto, controllare se vi sono segni di usura o di danni e riparare come richiesto.
4. Prima di usare le cesoie, accertarsi di aver montato lo schermo di protezione delle mani. Mai usare cesoie prive di una parte qualsiasi oppure a cui siano state apportate modifiche non autorizzate.

Uso e manutenzione degli apparecchi elettrici

1. Essere sicuri di sapere come arrestare le cesoie elettriche in caso di emergenza.
2. Non tenere le cesoie per lo schermo di protezione delle mani.
3. Non usare il tosaerba se le protezioni sono danneggiate oppure senza protezioni.
4. Non usare scale durante il funzionamento del tagliasièpi.
5. Sfilare la spina dalla presa di corrente :
 - prima di lasciare il tosaerba incustodito per un periodo prolungato ;
 - prima si rimuovere un'ostruzione ;
 - prima di controllare o pulire l'attrezzo oppure eseguire dei lavori su di esso ;
 - quando si colpisce un oggetto, nel qual caso usarlo nuovamente solo dopo aver accertato che sia in perfette condizioni di funzionamento;
 - quando il tosaerba comincia a vibrare in modo anomalo. Controllarlo immediatamente. Delle vibrazioni eccessive possono causare lesioni.
 - prima di passarle ad una terza persona

Manutenzione e magazzino

1. Controllare che dadi, bulloni e viti siano ben fissati per garantire che sia in perfette condizioni di funzionamento.
2. Per sicurezza d'uso, sostituire le parti danneggiate o logorate.
3. Regolare il tosaerba con estrema cautela per evitare che le dita restino prese tra le lame in movimento o in altre parti fisse della macchina.

Informazioni di Carattere Ambientale

- Tenere attentamente in considerazione la tutela dell'ambiente, al momento di disperdere il prodotto.
- Rivolgersi all'ente locale preposto per ottenere informazioni utili allo smaltimento/riciclaggio.

Il simbolo  che appare sul prodotto o sulla confezione indica che il prodotto non può essere smaltito come rifiuti domestici. Invece deve essere consegnato all'inerente punto di raccolta per il riciclo di

apparecchi elettrici o elettronici. Assicurandosi che questo prodotto venga smaltito correttamente, si aiuta a prevenire potenziali conseguenze negative per l'ambiente e per la sanità delle persone, che potrebbero altrimenti essere causate con l'incorretto smaltimento di questo prodotto. Per ulteriori informazioni dettagliate sullo smaltimento, si prega contattare il locale comune, il servizio dello smaltimento dei rifiuti oppure il negozio dove il prodotto è stato acquistato.

Servizio manutenzione

- Il prodotto che avete acquistato è identificato da una esclusiva targhetta color argento e nero con i dati caratteristici.
- Raccomandiamo vivamente che il prodotto venga sottoposto a manutenzione per lo meno ogni 12 mesi, o più spesso in caso di utilizzo professionale.

Garanzia e condizioni di garanzia

Se una qualsiasi parte dovesse guastarsi a causa di una lavorazione scadente nel periodo della garanzia, Husqvarna UK Ltd., tramite i suoi Centri di riparazione autorizzati, effettuerà gratuitamente la riparazione o la sostituzione, sempre che:

- a) Il guasto sia stato notificato direttamente al centro riparazioni autorizzato.
 - b) Venga presentata la ricevuta d'acquisto.
 - c) Il guasto non sia stato causato da uso improprio, negligenza o regolazioni errate da parte dell'utente.
 - d) Il guasto non sia dovuto al normale logoramento per uso.
 - e) La macchina non sia stata sottoposta a manutenzione né riparata, smontata o manomessa da persone non autorizzate da Husqvarna UK Ltd..
 - f) La macchina non sia stata noleggiata a terzi.
 - g) La macchina sia di proprietà dell'acquirente originale.
 - h) La macchina non sia stata adibita a uso commerciale.
- * Questa garanzia è supplementare ai diritti legali del cliente e non li limita in alcun modo.

Guasti a causa dei seguenti non sono coperti, pertanto è importante leggere le istruzioni contenute nel

Manuale dell'Operatore e comprendere come operare e mantenere la macchina.

Guasti non coperti dalla garanzia.

- * Guasti dovuti alla mancata notificazione del guasto originale.
- * Guasti dovuti ad impatto improvviso.

* Guasti a causa di non usare il prodotto secondo le istruzioni e raccomandazioni contenute nel manuale dell'operatore.

* Non sono coperte da garanzia le macchine date a noleggio.

* Le seguenti voci elencate sono considerate come parti usuranti e la loro durata dipende dalla regolare manutenzione e non sono, normalmente soggette ad un valido reclamo di garanzia: di conseguenza non sono coperte da garanzia lame, cavi di alimentazione

* Attenzione

Entro i termini della presente garanzia Husqvarna UK Ltd. non accetta responsabilità alcuna per difetti dovuti nella loro totalità o in parte, direttamente o indirettamente, all'uso di parti di ricambio o parti accessorie non prodotte o autorizzate da Husqvarna UK Ltd. oppure a modifiche apportate in un modo qualsiasi alla macchina.

EC DICHIARAZIONE DI CONFORMITÀ

Husqvarna UK Ltd., Aycliffe Industrial Park
Newton Aycliffe, Co. Durham, DL5 6UP, England

Dichiariamo sotto la nostra esclusiva responsabilità che il prodotto

Categoria.....**Tagliasiepi elettrico**
Tipo**EC420, EC450, EC510, EC600**

Identificazione serie.....**V. targhetta nominale prodotto**
Anno di costruzione.....**V. targhetta nominale prodotto**

è conforme ai requisiti e alle disposizioni essenziali delle seguenti direttive CEE:

98/37/EC (fino a 31.12.09), 2006/42/EC (dal 01.01.10), 2004/108/EC, 2000/14/EC

in base ai seguenti standard armonizzati UE applicati:

EN60745-1, EN60745-2-15, EN774, EN50366, EN55014-1, EN61000-3-2, EN61000-3-3

Il livello massimo di pressione sonora ponderata "A" L_{pA} nella posizione dell'operatore, registrato su un campione del prodotto indicato sopra, corrisponde al **Livello** riportato nella tabella.

Il valore massimo di vibrazione sul sistema mano/braccio, misurato in base alla norma EN ISO 5349 su un campione del prodotto indicato sopra, corrisponde al **Valore** riportato nella tabella.

2000/14/CEE: il livello di potenza sonora L_{WA} misurata e i valori di potenza sonora L_{WA} garantiti corrispondono alle cifre riportate nelle tabelle.

Procedura di valutazione della conformità.....Annex VI

Organismo notificato.....Intertek, Cleeve Road
Leatherhead, Surrey
KT22 7SB, England

Newton Aycliffe 03/01/2008
M.Bowden
Direttore Ricerca e Sviluppo
Husqvarna UK Ltd.



Tipo	EC420	EC450	EC510	EC600
Larghezza di taglio (cm)	42	45	51	60
Alimentazione (V)	420	450	500	500
Potenza sonora misurata L_{WA} (dB(A))	97	97	99	96
Potenza sonora garantita L_{WA} (dB(A))	99	105	106	97
Livello (dB(A))	86	91	88	88
Valore (m/s^2)	0.66	1.34	0.79	1.11
Peso (Kg)	2.8	2.8	2.9	3.0

Biztonsági intézkedések



A nem rendeltetésszerű használat veszélyes lehet! A termék súlyos balesetet okozhat a kezelőnek és másoknak, a figyelmeztetéseket és biztonsági óvintézkedéseket be kell tartani a termék használatában, az ésszerű biztonság és hatékonyság biztosítása céljából. A kezelő felel az e használati utasításban és a terméken feltüntetett figyelmeztetések és biztonsági utasítások betartásáért.

A terméken feltüntetett jelölések magyarázata



Figyelmeztetés



Figyelmesen olvassa el a használati utasítást a vezérlő berendezés és annak működésének megértéséhez.



Haladéktalanul húzza ki a csatlakozó dugót a hálózati aljzatból, ha a kábel sérült vagy el lett vágva.



Ne tegye ki eső hatásának!
Ne hagyja a készüléket szabad téren, amikor esik az eső!



Szemvédő eszköz használata ajánlott.

Motoros készülékekkel kapcsolatos általános biztonsági figyelmeztetések

FIGYELEM! Olvasson el minden biztonsági figyelmeztetést és utasítást!

A figyelmeztetések és utasítások be nem tartása áramütést, tüzet és/vagy súlyos személyi sérülést okozhat.

Őrizzen meg minden figyelmeztetést és utasítást későbbi felhasználásra!

A figyelmeztetésekben alkalmazott "motoros készülék" kifejezés a hálózatba (csatlakozó kábelrel) csatlakoztatható motoros és az akkumulátoros (vezeték nélküli) készülékekre is vonatkozik.

1) A munkaterület biztonsága

a) **Tartsuk a munkaterületet tisztán, és jól világítsuk ki!** A rendezetlen vagy sötét területek a balesetek gyakori forrásai.

b) **Ne üzemeltesse a motoros készülékeket robbanásveszélyes légkörben, például gyúlékony folyadékok, gázok vagy por esetén.**

A motoros készülékek szikráznak, amelyekről a por vagy a gőzök meggyulladhatnak.

c) **A gyermekek és közlekedő személyek távol tartandók a motoros készülék üzemeltetése alatt.** Ha bármi elvonja a figyelmét, elveszítheti a készülék feletti ellenőrzést.

2) Elektromos biztonság

a) **A motoros készülék csatlakozó dugói feleljenek meg a csatlakozó aljzatnak. Soha ne alakítsa át semmilyen módon a csatlakozó dugót! Ne használjon semmilyen adapter dugót földelt motoros készülékhez!** A csatlakozó dugó és a csatlakozó aljzat átalakítása növeli az áramütés kockázatát.

b) **Kerülje az érintkezést az olyan földelt felületekkel, mint a csövezetek, radiátorok, háztartási készülékek és hűtőgépek. Nő az áramütés kockázata, ha a földelt készülékekhez ér.**

c) **Ne tegye ki a motoros készülékeket eső vagy nedvesség hatásának!** A motoros készülékbe bekerülő víz növeli az áramütés kockázatát.

d) **A zsinórt csak rendeltetésszerűen használja! Soha ne használja a zsinórt arra, hogy a motoros eszközt a zsinórnál fogva szállítsa, vonszolja, vagy a zsinórt fogva húzza ki a dugóját a hálózati csatlakozóból! Tartsa távol a zsinórt hőtől, olajtól, éles tárgyaktól vagy mozgó részekről! A sérült vagy meglepedt zsinór megnöveli az áramütés kockázatát.**

e) **A motoros készülék szabad téren való üzemeltetése során a szabadtéri használathoz megfelelő hosszabbított kábelt használjon. A szabadtéri használatra megfelelő kábel használata csökkenti az áramütés kockázatát.**

f) **Ha a motoros készüléket nedves helyen kell használni, a maradékáram elvén működő (RCD) védőeszközt alkalmazzon! Az RCD alkalmazása csökkenti az áramütés kockázatát.**

3) Személyi biztonság

a) **Mindig legyen éber, figyeljen oda arra, amit csinál, józanésszel használja a motoros készüléket. Ne használja a motoros készüléket,**

amikor fáradt, vagy gyógyszerek, alkohol vagy kábítószer hatása alatt. A motoros készülékek használata során a figyelem egy pillanatrai lankadása súlyos személyi sérüléshez vezethet.

b) **Használjon személyi védőfelszerelést! Mindig védje a szemét!** Az olyan védőeszközök, mint a porvédő maszk, a csúszámentes biztonsági cipő, a sisak, vagy a fülvédő a megfelelő feltételek esetén, csökkenti a személyi sérülés kockázatát.

c) **Meg kell előzni a véletlen beindítást! Ügyeljen rá, hogy a kapcsoló ki legyen kapcsolva, mielőtt csatlakoztatja a készüléket az áramforráshoz és/vagy az akkumulátorhoz, amikor felel meg egy vagy több helyről a másikra viszi a készüléket!** Ha úgy viszi egyik helyről a másikra a motoros készüléket, hogy az ujjá a kapcsolón van, vagy a kapcsolóra tett kézzel helyezi áram alá a motoros eszközöket, ez balesetet okozhat.

d) **Távolítson el minden szabályozó kulcsot vagy csavar kulcsot, mielőtt bekapcsolja a motoros készüléket!** A motoros készülék forgó részén hagyott kulcs vagy csavar kulcs személyi sérülést okozhat.

e) **Ne hajtjon főt! Mindig tartson megfelelő távolságot és egyensúlyt!** Ez véletlen helyzetekben is jobb ellenőrzést biztosít a motoros eszköz felett.

f) **Ótözzön megfelelően! Ne viseljen laza ruházatot vagy ékszert! Tartsa távol a haját, a ruházatát és kesztyűjét a mozgó alkatrészekről!** A laza ruhát, ékszert vagy a hosszú hajat elkaphatják a mozgó alkatrészek.

g) **Ha a készülék fel van szerelve porvédő és gyűjtő eszközzel, ügyeljen rá, hogy ezek megfelelően legyenek csatlakoztatva és felhasználva. A porgyűjtő használata csökkentheti a porral kapcsolatos kockázatokat.**

4) A motoros készülék használata és kezelése

a) **Ne erőltesse a motoros készüléket! Rendeltetészerűen használja a motoros készüléket!** A motoros készülék jobban és biztonságosabban működik az eredetileg tervezett sebességgel.

b) **Ne használja a motoros készüléket, ha a kapcsolója nem kapcsolódik be és ki! Ha a motoros készülék nem irányítható a kapcsolóval, ez veszélyes, és javítást igényel.**

c) **Húzza ki az áramforrásból és/vagy az akkumulátorból a motoros készülék dugóját bármilyen szabályozás, a tartozékok cseréje vagy a motoros készülék tárolása előtt!** Az ilyen megelőző biztonsági intézkedések csökkentik a motoros készülék véletlen beindulásának kockázatát.

d) **A leállított motoros készülékeket gyermekektől távol kell tartani, és nem lehet megengedni a motoros készülék üzemeltetését olyan személyek számára, akik nem ismerik a motoros készülékeket, vagy ezeket az utasításokat. A motoros készülékek veszélyesek a hozzá nem értők kezében.**

e) **A motoros készülékek karbantartást igényelnek. Ellenőrizzük, hogy a mozgó alkatrészek a helyükön vannak-e, vagy rögzítve vannak-e, vizsgáljuk meg, nincsenek-e törött alkatrészek,**

Biztonsági intézkedések

vagy bármí egyéb feltétel, amely befolyásolhatja a motoros készülék működését. Meghibásodás esetén használat előtt javíttassuk meg a motoros készüléket! Sok balesetet okozott a rosszul karbantartott motoros készülék.

- f) A vágó szerszámokat tartsuk élesen és tisztán! A megfelelően karbantartott vágó szerszámok, éles vágóélekkel, kevésbé hajlamosak az elgörbülésre, és könnyebben szabályozhatók.
- g) A motoros készüléket, a tartozékokat és szerszámokat stb. ezen utasítások szerint használjuk, figyelembe véve az üzemi feltételeket és a végzendő munkát! A motoros készülék nem rendeltetésszerű használata veszélyt okozhat.

5. Szervíz

- a) A motoros készüléket szakképzett személyrel javíttassa, csak azonos pótalkatrészek felhasználásával! Ez biztosítja, hogy a motoros készülék továbbra is biztonságos.

Biztonsági figyelmeztetések a sövénnyíróhoz:

- Tartsuk távol a ház minden elemét a pengétől! Ne távolítsuk el a lenyírt anyagot, vagy ne tartsuk oda a lenyírandó anyagot, amikor a pengék mozognak! Ügyeljünk rá, hogy kikapcsoljuk, amikor eltávolítjuk belőle az elakadt anyagot. A figyelem egy pillanatnyi elakadása a sövénnyíró üzemeltetése közben súlyos személyi sérüléshez vezetethet.
- A sövénnyírót kézben úgy vesszük, hogy a penge ne mozogjon. A sövénnyíró szállítása vagy tárolása közben mindig tegyük rá a vágóélszék fedelét! A sövénnyíró megfelelő kezelése csökkenti a vágópengék okozta személyi sérülést.
- A kábel mindig tartsuk távol a nyírási területtől! Működés közben a kábel elrejtőzhet a fűben, és véletlenül elvághatja a pengé.

További biztonsági ajánlások

A munkaterület biztonsága

1. Gyermeknek, vagy a fűnyírógép kezelési útmutatóját nem ismerő személy soha ne használja a berendezést! A helyi szabályok korlátozhatják a berendezést működtető személy életkorát.
2. A fűnyírógépet csak a funkciójának megfelelően, az ebben a Kezelési útmutatóban leírt módon használja!
3. A berendezés üzemeltetője a felelős más személy balesetért, ill. ezen személy tulajdonján szemben felmerülő bármely jellegű kockázatért.

Elektronossággal kapcsolatos tudnivalók

1. Javasolt a 30mA-nél nem nagyobb megszólasítási árammal rendelkező érintésvédelmi kapcsoló használata. Még az ezen kapcsoló használata esetén sem garantál a 100%-os biztonság, úgyhogy a biztonsági előírásokat mindenkor be kell tartani! Használat előtt minden esetben ellenőrizze az érintésvédelmi kapcsolóját!
2. Használat előtt mindig ellenőrizze a kábel annak épsége szempontjából! Cserélje ki a megrongálódott, elrívült kábel.
3. Ne használja a fűnyírógépet, ha az elektromos vezeték sérült vagy elrívült állapotban van!
4. A kábel elvágása vagy a szigetelés megsérülése esetén azonnal válassza le a berendezést a hálózati áramról! Ne érintse a berendezést, amíg azt a hálózatról le nem választotta! Ne javítsa meg az elvágott vagy megrongálódott kábel! Cserélje ki egy újra!
5. A hosszabbító kábelnek nem szabad összetekeredve lennie. Az összetekert kábel túlmelegedhet és csökkentheti a fűnyírógép hatékonyságát.

6. A csatlakozó vagy a kábel dugó kihúzása előtt mindig kapcsolja le először a hálózati áramot!
7. A berendezés lekapcsolás és a csatlakozódugónak a hálózati aljzatból történő kihúzása után ellenőrizze az elektromos kábel épségét ill. elrívültségének fokát, **mielőtt** azt tárolás céljából összekapcsolná! Ne javítsa meg az elvágott vagy megrongálódott kábel, cserélje ki egy újra!
8. A kábel mindig óvatosan tekerje fel, kerülje annak összegabalyodását!
9. Kizárólag a termék műszaki adatlapján feltüntetett váltóáramú feszültségen használja a fűnyírógépet.
10. A Husqvarna termékek kettős szigeteléssel rendelkeznek a EN50144 brit szabvány alapján. Tilos a termék bármí részének földelése!

Kábelek

Csak 1,00 mm2 méretű és maximum 40 méter hosszú kábel használjon.

Maximális méret:

1. 1,00 mm2 méretű kábel, 10 A, 250 V váltakozó áram.
1. A hálózati kábelek és a hosszabbító kábelek beszerelhető az Husqvarna UK Ltd. helyi szervizéből.
2. Csak kifejezetten külső használatra tervezett hosszabbító kábeleket használjon.

Személyi biztonság

1. Mindig viseljen megfelelő ruházatot, védőkesztyűt és lábbelit!
2. A sövénnyíró használata előtt mindig alaposan vizsgálja át a munkaterületet, és távolítsa el minden húzalt és egyéb idegen tárgyat!
3. Használat előtt, vagy bármilyen ütődés követően, ellenőrizze, hogy a gép rongálódott-e vagy mennyire használódott el. Szükség esetén javíttassa meg.
4. Ügyeljen arra, hogy a sövénnyíróhoz mellékelt kézzvédő fel legyen szerelve a berendezés használata előtt! Soha ne használjon hiányosan felszerelt sövénnyírót vagy olyan berendezést, amelyen illetéktelen személy módosításokat végzett!

A motoros készülék használata és kezelése

1. Legyen tisztában a sövénnyíró gyors, szükséghelyzetben történő megállításának módjával.
2. Soha ne tartsa a sövénnyírót annak kézvédőjénél fogva!
3. Soha ne működtesse a fűnyírógépet sérült védőpaláttal vagy anélkül, hogy az a helyén ne lenne!
4. Ne használjon háztartási létrát a sövénnyíró gép működtetése közben.
5. Távolítsa el a csatlakozódugót a hálózati aljzatról: - amennyiben bármely hosszúságú időtartamra a fűnyírót felügyelet nélkül hagyja; - eltömődés megszüntetése előtt; - ellenőrzés, tisztítás vagy a berendezésen végzett bármely karbantartási munka során; - ha idegen tárgyi kerül a vágószerkezetbe. Ne használja a fűnyírót, amíg meg nem gyógyódik annak abszolút biztonságos üzemállapotáról!
- ha a fűnyíró rendellenesen vibrálni kezd. Azonnal ellenőrizze az okot! A túlzott vibráció balesetet okozhat.
- **mielőtt** átnyújtja a berendezést más személynek!

Karbantartás és tárolás

1. A fűnyíró biztonságos üzemeltetése végett tartsen minden csavart, csavaranyát szorossa húzott állapotban.
2. A biztonságos üzemeltetés érdekében cserélje ki a kopott és megrongálódott alkatrészeket.
3. Legyen óvatos a fűnyíró beállításánál, és kerülje annak lehetőségét, hogy az ujjá a gép mozgó kése és álló komponensei közé szoruljon.

Környezetvédelmi Információk

- Az elhasznált termék megsemmisítéskor vegye figyelembe a környezeti tényezőket.
- Szükség esetén további hulladékháztartalmatlanítási információt kaphat a helyi hatóságoktól.

Ez a  szimbólum a terméken vagy a csomagolásán azt jelzi, hogy ezt a terméket nem szabad háztartási hulladékként kezelni. Le kell adni az elektromos és elektronikus készülékek újrahasznosításra szolgáló megfelelő begyűjtő

helyen. E termék megfelelő elhelyezésének biztosításával 'n segít megelőzni a környezetre és az emberi egészségre esetleg ártalmas olyan negatív következményeket, amelyeket egyébként okozhatna e termék nem megfelelő kidobása. E termék újrahasznosításával kapcsolatban részletesebb tájékoztatásért forduljon a helyi önkormányzatához, a háztartási hulladék elhelyezési szolgáltatóhoz, vagy az üzlethez, ahol a terméket vásárolta.

Szervizelési javaslatok

- Minden termék egyedülálló módon azonosítható egy ezüst és fekete termékminősítő címkével.
- Javasoljuk az Ön által vásárolt termék legalább évente egyszeri, de hivatásos alkalmazás esetén még többszöri szervizelését.

Jótállás és jótállási irányelvek

A jótállás feltételeit a hatályos jogszabályok tartalmazzák, amelyekről a termékhez mellékelte Jótállási jegyben talál tájékoztatást. Ha a garanciális idő alatt bármely alkatrész meghibásodik gyártási hiba miatt, az Husqvarna UK Ltd. szervizei díjmentesen elvégzik a javítást vagy cserét az alábbi feltételekkel:

- A hibabejelentés közvetlenül a megbízott szervizközponton keresztül történik.
- A vevő fel tudja mutatni a vételi elismervényét.
- A hiba nem rendellenes használatból, hanyagságból vagy hibás beállításból fakad.
- A hiba nem elfogadható mértékű kopásból vagy elnyíródásból ered.
- A berendezést a Husqvarna UK Ltd. által felhatalmazott személyen kívül más nem szervizelte, nem javította, nem szedte darabjaira ill. nem bolygatta.
- A gép nem szolgált bérbeadási célokat.
- A berendezés az eredeti vásárló tulajdonát képezi.
- A berendezést nem használták kereskedelmi célokra.

* Ez a jótállás kiegészítésként szolgál, és semmiképp nem csökkenti a vevők törvényes jogait.

Az alábbiakból eredő hibákra nincs garancia, ezért fontos, hogy elolvassa a Használati utasításban foglalt

utasításokat és megértse, hogyan működik a gépe, és hogyan kell karbantartani:

A jótállás nem tér ki az alábbiakra:

- * Eredeti hibabejelentésnek elmulasztásából fakadó meghibásodások.
- * Hirtelen ütésből származó meghibásodások.
- * A Használati utasításban foglalt utasítások és ajánlások be nem tartásából eredő meghibásodások.
- * Bérbe adott fűnyírókat nem fedezi a jótállás.
- * Az alábbiakban felsorolt tételek gyorsan kopó alkatrészeknek minősülnek, és az élettartamuk a rendszeres karbantartástól függ, és ezért általában nem képezik a szokásos garanciális igény tárgyát: kések, elektromos csatlakozókábel

* Figyelmeztetés!

A Husqvarna UK Ltd. nem vállal semminemű felelősséget a jótálláson belül az olyan jellegű meghibásodásért, amely részben vagy egészben, közvetlen vagy közvetett módon a nem a Husqvarna UK Ltd. által gyártott ill. jóváhagyott cseralkatrészekkel vagy kiegészítő tartozékokkal történő cseréből vagy a berendezés bármely módon történő módosításából fakad.

EC MEGFELELŐSÉGI TANÚSÍTVÁNY

Husqvarna UK Ltd., Aycliffe Industrial Park
Newton Aycliffe, Co. Durham, DL5 6UP, England

Kizárólagos felelősséget vállalunk azért, hogy a termék(ek):

Kategória.....**Elektromos sövénynyíró**
Típus**EC420, EC450, EC510, EC600**
Széria azonosítása.....**Lásd a termék gyári címkéjét**
Gyártási Év.....**Lásd a termék gyári címkéjét**

Megfelel az alábbi EK irányelvek alapvetőkövetelményeinek és rendelkezéseinek:

98/37/EEC (...-ig 31.12.09), 2006/42/EC (...-tól 01.01.10), 2004/108/EC, 2000/14/EC

Alap alábbi EU harmonizált szabványok alkalmazásán alapul:

EN60745-1, EN60745-2-15, EN774, EN50366, EN55014-1, EN61000-3-2, EN61000-3-3

A maximális A. súlyozású hangnyomás szint L_{pA} a kezelőhelyzetében a fenti termék(ek) mintáján mérve megfelel a táblázatban a **Level** (szint) alatt közölt értékeknek.

A maximális kéz/kar vibráció súlyozott értéke az EN ISO 5349 szerint a fenti termék(ek) mintáján mérve, megfelel a táblázatban a **Value** (érték) alatt megadott értékeknek.

2000/14/EK: A mért hangteljesítmény L_{WA} és a garantált hangteljesítmény L_{WA} értékek megfelelnek a táblázatban közölt értékeknek.

Megfelelőség értékelési eljárás..... Annex VI

Kijelölt szerv..... Intertek, Cleeve Road
Leatherhead, Surrey
KT22 7SB, England

Newton Aycliffe 03/01/2008

M.Bowden

kutatási és fejlesztési Igazgató

Husqvarna UK Ltd.



Típus	EC420	EC450	EC510	EC600
Vágószélesség (cm)	42	45	51	60
Táplálás (W)	420	450	500	500
Méret hangteljesítmény L_{WA} (dB(A))	97	97	99	96
Garantált hangteljesítmény L_{WA} (dB(A))	99	105	106	97
Szint (dB(A))	86	91	88	88
Érték (m/s^2)	0.66	1.34	0.79	1.11
Súly (Kg)	2.8	2.8	2.9	3.0

Przepisy Bezpieczeństwa



Ostrzeżenie ! Wykaszarka jest urządzeniem mogącym stwarzać zagrożenie jeżeli używana będzie niezgodnie z zasadami bezpieczeństwa. Wykaszarka może spowodować poważne uszkodzenie ciała operatora lub osoby postronnej. Dlatego niezmiernie istotne jest staranne przeczytanie i zrozumienie instrukcji obsługi urządzenia. Każda osoba obsługująca wykaszarkę musi znać i przestrzegać wszystkie zalecenia i uwagi zawarte w niniejszej instrukcji.

Wyjaśnienie Symboli które znajdują się na Twoim Urządzeniu



Ostrzeżenie



Proszę uważnie przeczytać instrukcję obsługi i upewnić się, że wszystkie elementy układu sterowania oraz ich czynności są zrozumiałe.



Jeżeli przewód jest uszkodzony lub przecięty, należy niezwłocznie wyjąć wtyczkę z gniazdka sieciowego.



Nie wolno wystawiać produktu na deszcz. Nie wolno pozostawiać produktu w warunkach zewnętrznych podczas deszczu.



Zaleca się stosowanie środków ochrony oczu.

Ogólne ostrzeżenia dotyczące użytkowania elektronarzędzi

OSTRZEŻENIE Należy przeczytać wszystkie instrukcje i ostrzeżenia dotyczące bezpieczeństwa. Nie zastosowanie się do instrukcji i ostrzeżeń może prowadzić do porażenia prądem elektrycznym, pożaru oraz/lub poważnego urazu ciała. Wszystkie instrukcje i ostrzeżenia należy zachować. Termin "elektronarzędzie" w ostrzeżeniach odnosi się do narzędzia zasilanego zarówno z sieci (przewodowego) jak i z akumulatora (bezprowadowego).

1) Bezpieczeństwo miejsca pracy

- Miejsce pracy musi być zawsze czyste i dobrze oświetlone.** Bałagan i brak oświetlenia zwiększają ryzyko wypadku.
- Nie wolno używać elektronarzędzi w środowisku grożącym wybuchem, np. w obecności łatwopalnych cieczy, gazów lub pyłów.** Elektronarzędzia wytwarzają iskry, które mogą zapalić pył lub opary.
- Nie wolno pozwalać dzieciom ani nie upoważnionym osobom zbliżać się do miejsca pracy elektronarzędziem.** Rozproszenie uwagi może doprowadzić do utraty kontroli nad urządzeniem.

2) Bezpieczeństwo elektryczne

- Wtyczki elektronarzędzi muszą pasować do gniazdek sieciowych.** Nie wolno dokonywać żadnych modyfikacji wtyczki. Nie wolno używać przejściówek z uziemnionymi elektronarzędziami. Oryginalne wtyczki i dopasowane gniazdka sieciowe zmniejszają ryzyko porażenia prądem.
- Należy unikać kontaktu ciała z uziemnionymi powierzchniami, takimi jak rury, grzejniki, kuchenki oraz lodówki.** Gdy ciało jest uziemnione, istnieje większe ryzyko porażenia prądem elektrycznym.
- Nie wolno narażać elektronarzędzi na działanie deszczu ani wilgoci.** Przedostanie się wody do urządzenia zwiększa ryzyko porażenia prądem elektrycznym.
- Nie wolno niewłaściwie użytkować przewodu zasilającego.** Nie wolno używać przewodu do przenoszenia, ciągnięcia lub odłączania elektronarzędzia od sieci. Nie wolno zbliżać przewodu do źródeł wysokiej temperatury, smaru, ostrych krawędzi ani ruchomych elementów. Uszkodzony lub splątany przewód zwiększa ryzyko porażenia prądem elektrycznym.
- Podczas pracy elektronarzędziem w warunkach zewnętrznych należy korzystać z przedłużacza przystosowanego do użytku na zewnątrz.** Zastosowanie przedłużacza do pracy w warunkach zewnętrznych zmniejsza ryzyko porażenia prądem.
- Gdy praca elektronarzędziem w wilgotnym środowisku jest nieunikniona, należy zastosować wyłącznik różnicowoprądowy (RCD).**

3) Bezpieczeństwo użytkownika

- Podczas pracy elektronarzędziem należy zachowywać czujność, koncentrować się na wykonywanej czynności i kierować się rozsądkiem.** Nie wolno obsługiwać elektronarzędzi osobom zmęczonym lub będącym pod wpływem alkoholu, środków odurzających bądź leków. Krótka chwila nieuwagi może

doprowadzić do poważnych obrażeń ciała.

- Należy korzystać ze środków ochrony osobistej. Zawsze należy używać środków ochrony oczu.** Środki ochronne (np. maska przeciwpyłowa, przeciwpoślizgowe obuwie ochronne, kask lub nauszniki), wykorzystywane stosownie do warunków pracy, zmniejszają ryzyko urazów ciała.
- Należy zapobiegać nieprzewidzianemu uruchomieniu elektronarzędzia.** Przed podłączeniem urządzenia do sieci lub akumulatora oraz przed jego podnoszeniem i przenoszeniem należy ustawić wyłącznik w pozycji wyłączonej ("off"). Przenoszenie urządzenia z palcem na wyłączniku lub podłączanie do źródła zasilania narzędzia z wyłącznikiem w pozycji włączonej ("on") zwiększa niebezpieczeństwo wypadku.
- Przed uruchomieniem elektronarzędzia należy odłączyć klucze i narzędzia do regulacji.** Pozostawienie klucza lub innego narzędzia, zamocowanego do obracającego się elementu urządzenia, może doprowadzić do urazu ciała.
- Nie wolno sięgać elektronarzędziem zbyt daleko.** Zawsze należy zachować dobre ustawienie stóp i równowagę. Właściwa postawa zapewni lepsze panowanie nad urządzeniem w nieoczekiwanych sytuacjach.
- Należy zadbać o stosowny strój roboczy.** Nie należy zakładać luźnych ubrań ani biżuterii. Nie wolno zbliżać włosów, odzieży ani rękawic do poruszających się elementów elektronarzędzia. Luźne części odzieży, biżuteria lub długie włosy mogą wkręcić się w urządzenie.
- Jeżeli istnieje możliwość podłączenia odpylacza, należy go zamontować i właściwie użytkować.** Zastosowanie odpylacza może zmniejszyć niebezpieczeństwo związane z nadmiernym pyłem.
- Użytkowanie i konserwacja elektronarzędzi**
 - Nie wolno przeciążać elektronarzędzi.** Należy wykorzystywać produkt odpowiedni do danego zastosowania. Urządzenie będzie pracować lepiej i bezpieczniej, gdy będzie użytkowane zgodnie ze swoimi parametrami.
 - Nie wolno korzystać z elektronarzędzia, jeżeli wyłącznik nie działa prawidłowo.** Urządzenie, którego nie można obsługiwać wyłącznikiem, jest niebezpieczne i musi zostać naprawione.
 - Przed dokonaniem dowolnej regulacji, wymiany akcesoriów lub odłożeniem elektronarzędzia do przechowywania, należy odłączyć urządzenie od sieci oraz/lub akumulatora.** Takie środki ostrożności zmniejszają ryzyko przypadkowego uruchomienia urządzenia.
 - Nie użytkowane elektronarzędzia należy przechowywać poza zasięgiem dzieci.** Nie wolno pozwalać korzystać z elektronarzędzi osobom, które nie znają się na ich obsłudze i nie zapoznają się z instrukcją użytkownika. W rękach niewprawnych użytkowników elektronarzędzia są niebezpieczne.
 - Elektronarzędzia wymagają odpowiedniej konserwacji.** Należy kontrolować ruchome elementy pod kontem ich ustawienia,

Przepisy Bezpieczeństwa PRECAUTIONS

ewentualności zacinania się, uszkodzeń oraz wszelkich innych nieprawidłowości, które mogłyby zakłócić właściwe działanie urządzenia. Uszkodzone elementy należy wymienić przed rozpoczęciem pracy. Przyczyną wielu wypadków jest niewłaściwa konserwacja elektronarzędzi.

f) Elementy tnące muszą być zawsze ostre i czyste.

Dobre konserwowane narzędzia tnące z ostrymi końcówkami są mniej narażone na zacinanie się i łatwiejsze w obsłudze.

g) Należy używać elektronarzędzi, akcesoriów, końcówek itp. zgodnie z niniejszymi instrukcjami, uwzględniając warunki robocze oraz charakter wykonywanej pracy. Wykorzystanie elektronarzędzi niezgodnie z przeznaczeniem może prowadzić do niebezpiecznych sytuacji.

5. Naprawa

a) Naprawy narzędzia powinien dokonywać tylko wykwalifikowany specjalista, przy użyciu wyłączonych części zamiennych identycznych z oryginalnymi. W ten sposób nie zostanie naruszone bezpieczeństwo urządzenia.

Bezpieczne użytkowanie sekatora do żywopłotu:

- Nie wolno zbliżyć żadnej części ciała do ostrza. Nie wolno usuwać odciętego materiału ani przytrzymywać materiału do przycięcia, gdy ostrza poruszają się. Przed usunięciem zakleszczonego materiału należy wyłączyć urządzenie. *Chwila nieuwagi podczas pracy sekatorem może doprowadzić do poważnego urazu ciała.*
- Sekator należy przenosić za uchwyt. Podczas przenoszenia ostrze musi być nieruchome. Przed transportowaniem urządzenia lub odłożeniem go do przechowywania należy założyć osłonę ostrza. *Prawidłowe obchodzenie się z sekatorem zmniejsza ryzyko urazu ciała ostrzem.*
- Nie wolno zbliżać przewodu zasilającego do obszaru cięcia. *Podczas pracy przewód może być poprowadzony wśród gałęzi i może dojść do przypadkowego przecięcia go ostrzem.*

Dodatkowe zalecenia dotyczące bezpieczeństwa Wskazówki ogólne

1. Nigdy nie pozwalaj na używanie kosiarki przez dzieci lub osoby nie obeznane z instrukcjami jej użycia. Przepisy BHP mogą ustalać dolną granicę wieku operatora.
2. Używaj kosiarki wyłącznie w sposób opisany w niniejszych instrukcjach i zgodnie z jej przeznaczeniem.
3. Operator lub użytkownik jest odpowiedzialny za wypadki lub zagrożenia innych osób lub ich własności.

Elektryczność

1. Zalecane jest wykorzystanie urządzenia zabezpieczającego prądu szczytkowego (R.C.D.) nie większego niż 30mA. Nawet w zainstalowanym urządzeniu zabezpieczającym R.C.D. nie można zagwarantować 100%-go bezpieczeństwa i przez cały czas należy przestrzegać zasad bezpieczeństwa, stwa pracy. Sprawdzaj swoje urządzenie zabezpieczające R.C.D. zawsze gdy go używasz.
2. Przed użyciem należy sprawdzić stan kabla i wymienić, jeśli wykazuje oznaki uszkodzenia lub starzenia.
3. Nie używaj kosiarki, jeśli przewody elektryczne są uszkodzone lub wytarte.
4. Niezależnie wyjmij wtyczkę z gniazdka sieciowego, jeśli kabel zostanie przecięty lub będzie uszkodzona izolacja. Nie dotykaj kabla, zanim nie odłączysz kosiarki od sieci. Nie naprawiaj przeciętego lub

- uszkodzonego kabla. Wymień go na nowy.
5. Kabel przedłużający musi być rozwinęty. Zwój kabla może ulec przegrzaniu i obniżyć sprawność kosiarki.
6. Przed wyłączeniem wtyczki w kosiarkę, przy rozłączaniu przedłużacza należy wpiąć wyciągnąć wtyczkę z gniazdka sieciowego.
7. Wyłącz, wyjmij wtyczkę z gniazdka sieciowego i sprawdź stan kabla **przed** zwinięciem go do przechowywania. Nie naprawiaj uszkodzonego kabla, wymień go na nowy.
8. Zawsze uważnie zwijaj kabel, unikając pętli.
9. Do zasilania wolno stosować jedynie napięcie zgodne z podanym na tabliczce znamionowej.
10. Wyroby Husqvarna są podwójnie izolowane według normy EN50144. Nie należy w żadnym wypadku podłączać uziemienia do jakiegokolwiek części wyrobu.

Kable

Używaj wyłącznie kabli o przekroju 1.00mm² i o długości maksymalnej do 40 metrów.

Maksymalne wielkości znamionowe:

Kabel o przekroju 1.00mm², 100 amperów, 250V prąd zmienny.

1. Kable zasilające i przedłużacze dostępne są do nabycia w Centrum Serwisowym Husqvarna.
2. Używaj wyłącznie przedłużaczy które przeznaczone są do użytku na zewnątrz.

Bezpieczeństwo miejsca pracy

1. Podczas pracy z przycinarką należy założyć odpowiednie ubranie, rękawice i solidne buty.
2. Dokładnie sprawdź powierzchnię do przycięcia i usuń wszelkie druty i inne przedmioty, które mogą się w niej znajdować.
3. Przed użyciem urządzenia oraz po wystąpieniu uderzenia, należy sprawdzić czy występują ślady zużycia lub zniszczenia i odpowiednio je usunąć lub naprawić.
4. Zawsze sprawdź, czy założona jest osłona dłoni. Nigdy nie używaj przycinarki, która jest niekompletna lub zmodyfikowana domowym sposobem.

Użytkowanie i konserwacja elektronarzędzi

1. Na wszelki wypadek naucz się szybkiego wyłączenia nożyc.
 2. Nigdy nie przytrzymuj nożyc za osłonę dłoni.
 3. Nigdy nie używaj kosiarki z uszkodzonymi lub nie założonymi osłonami.
 6. Nie stać na drabinie podczas obcinania żywopłotu.
 7. Wyjmij wtyczkę z gniazdka sieciowego:
 - przed pozostawieniem kosiarki bez opieki nawet na chwilę;
 - przed usuwaniem blokady;
 - przed dokonaniem sprawdzenia, czyszczeniem lub regulacją kosiarki;
 - po uderzeniu w coś. Nie używaj kosiarki, dopóki się nie upewnisz, że cała kosiarka jest w dobrym stanie technicznym;
 - jeśli kosiarka wibruje nadmiernie. Nadmierne wibracje mogą spowodować obra-enia ciała.
 - przed podaniem nożyc drugiej osobie.
- #### Konserwacja i przechowywanie
1. Dbaj aby wszystkie nakrętki i śruby były zawsze i dociągnięte.
 2. Dla zapewnienia bezpieczeństwa wymieniaj części zużyte lub uszkodzone.
 3. Zachowuj ostrożność podczas regulacji kosiarki, aby uniknąć złapania palców między obrotowymi ostrzami a nieruchomymi elementami kosiarki.

Informacje z Zakresu Ochrony Środowiska

- Podczas utylizacji zużytego produktu należy zachować wymogi ochrony środowiska.
- W razie potrzeby należy skontaktować się z lokalnymi władzami w celu uzyskania informacji na temat utylizacji produktu.

Symbol  na produkcie lub jego opakowaniu oznacza, że po utracie wartości użytkowej dany wyrób nie może być traktowany tak jak inne odpady. Należy przekazać go do punktu zbiórki urzędzie, elektrycznych i elektronicznych

przeznaczonych do recyklingu. Przestrzegając zalecanych zasad postępowania ze użytym produktem zapobiegasz ewentualnym negatywnym konsekwencjom dla zdrowia i środowiska, jakie mogłyby nastąpić w wyniku niewłaściwego sposobu pozbycia się wyrobu. Szczegółowych informacji na temat recyklingu tego produktu mogą udzielić władze lokalne, służby zajmujące się wywozem śmieci lub pracownicy sklepu, w którym produkt został zakupiony.

Zalecana obsługa techniczna

- Produkt jest oznaczony przy pomocy srebrno-szarej tabliczki znamionowej w sposób umożliwiający jednoznaczną identyfikację.
- Zalecamy, aby produkt poddawany był przeglądowi technicznemu przynajmniej raz na rok; przy czym częstotliwość przeglądów zwiększa się jeśli urządzenie jest używane dla celów profesjonalnych.

INSTRUKCJA OBSŁUGI

Akumulatorowa podkaszarka do trawy
EasiCut 420/EasiCut 450/EasiCut 510/EasiCut 600XT

Instrukcja obsługi
 Wydanie I, 2006

DANE TECHNICZNE	EC420	EC450	EC510	EC600XT
Napięcie zasilania		230V		
Moc silnika	420W	450W	500W	500W
Klasa izolacji	II			
Ciężar	2.8 kg	2.8 kg	2.9 kg	3.0 kg

UWAGA !

Znaki bezpieczeństwa na urządzeniu muszą być widoczne i utrzymywane w czystości. W razie ich uszkodzenia lub utraty należy je wymienić lub uzupełnić w autoryzowanym punkcie serwisowym

UWAGA !

Podkaszarka przeznaczona jest wyłącznie do zastosowań przydomowych i nie może być używana w innym celu niż podkaszanie trawy i krawędziowanie brzegów trawnika.

Firma Flymo zastrzega sobie możliwość zmiany parametrów technicznych w ramach ciągłego unowocześniania urządzeń.

Druki gwarancji wydawane są przy zakupie urządzenia. Przepisy gwarancyjne określone są na Karcie Gwarancyjnej.

EC DEKLARACJA ZGODNOŚCI

Husqvarna UK Ltd., Aycliffe Industrial Park
 Newton Aycliffe, Co. Durham, DL5 6UP, England

Deklarujemy z całą odpowiedzialnością że nasz produkt(y) ;

Kategoria.....**Sektor do żywopłotu elektryczny**

Typ**EC420, EC450, EC510, EC600**

Identyfikacja serii.....**Zobacz etykietę znamionową produktu**

Rok Produkcji.....**Zobacz etykietę znamionową produktu**

Spełniają zasadnicze wymagania i warunki następujących dyrektyw EC :

98/37/EEC (od 31.12.09), 2006/42/EC (do 01.01.10), 2004/108/EC, 2000/14/EC

na podstawie zastosowanych następujących norm EU :

EN60745-1, EN60745-2-15, EN774, EN50366, EN55014-1, EN61000-3-2, EN61000-3-3

Maksymalny poziom natężenia dźwięku L_{pA} w pozycji operatora, zarejestrowany z przykładowego ww. urządzenia odpowiada Poziomowi podanemu w tabeli.

Maksymalny poziom wibracji ręki/ramienia mierzony zgodnie z normą EN ISO 5349 zarejestrowany z przykładowego ww. urządzenia odpowiada Wielkości podanej w tabeli.

2000/14/EC: Mierzony Poziom Natężenia Dźwięku L_{WA} oraz Gwarantowany Poziom Natężenia Dźwięku L_{WA} są zgodne z wielkościami podanymi w tabelach.

Procedura Oceny Zgodności.....Annex VI

Organ Uprawniony..... Intertek, Cleeve Road
 Leatherhead, Surrey
 KT22 7SB, England

Newton Aycliffe 03/01/2008

M.Bowden

Dyrektor ds. Rozwoju i Badań

Husqvarna UK Ltd.



Typ	EC420	EC450	EC510	EC600
Szerokość koszenia (cm)	42	45	51	60
Zasilanie (W)	420	450	500	500
Mierzony Poziom Natężenia Dźwięku L_{WA} (dB(A))	97	97	99	96
Gwarantowany Poziom Natężenia Dźwięku L_{WA} (dB(A))	99	105	106	97
Poziomy (dB(A))	86	91	88	88
Wartość (m/s^2)	0.66	1.34	0.79	1.11
Odwaznik (Kg)	2.8	2.8	2.9	3.0

Bezpečnostní upozornění



Pokud se výrobek nepoužívá řádným způsobem, může být nebezpečný! Výrobek může způsobit vážné zranění operátora a jiných osob. Výstražná upozornění a bezpečnostní pokyny je třeba dodržovat, aby byla zajištěna přiměřená bezpečnost a efektivnost při používání výrobku. Operátor zodpovídá za dodržování výstražných upozornění a bezpečnostních pokynů uvedených v této příručce a na výrobku.

Vysvětlivky k symbolům na výrobku



Výstraha



Přečtěte si návod k obsluze a seznamte se s významem značek i bezpečnostních symbolů používaných v tomto návodu a na stroji



Pokud je kabel poškozený nebo přefíznutý, okamžitě vytáhněte zástrčku ze sítě.



Nevystavujte dešti.
Produkt nenechávejte venku v dešti.



Doporučujeme používat ochranu očí.

Všeobecná bezpečnostní upozornění pro elektrické nářadí



UPOZORNĚNÍ Přečtěte si všechna bezpečnostní upozornění a pokyny. Nedodržení těchto upozornění a pokynů může mít za následek elektrický šok, požár a/nebo vážné zranění.

Všechna upozornění a pokyny si uschovejte k použití v budoucnu.

Termín "elektrické nářadí" se v upozorněních týká nářadí (se šňůrou) napájeného ze sítě nebo nářadí napájeného z baterie (bezdrátové).

1) Bezpečnost pracovního prostoru

a) Udržujte pracovní prostor v čistotě a dobře osvětlený. Neuspořádané a tmavé prostředí zvyšuje riziko úrazu.

b) Nepoužívejte elektrické nástroje ve výbušném prostředí, např. v přítomnosti hořlavých kapalin, plynů nebo prachu. Elektrické nástroje vyvážejí jiskry, které mohou zapálit prach nebo výpary.

c) Při použití elektrického nástroje udržujte děti a kolem stojící osoby mimo. Odvrácením pozornosti můžete ztratit kontrolu.

2) Elektrická bezpečnost

a) Zástrčky elektrického nářadí musí odpovídat zásuvce. Zástrčku nikdy žádným způsobem nemodifikujte. S uzemněnými elektrickými nástroji nepoužívejte rozvodné zástrčky. Nemodifikované zástrčky a odpovídající zásuvky snižují riziko elektrického šoku, odpovídající zásuvky snižují riziko elektrického šoku.

b) Vyhněte se styku těla s uzemněnými povrchy jako jsou trubky, radiátory, variče a ledničky. Je-li vaše tělo uzemněno, zvyšuje se nebezpečí úrazu elektrickým proudem.

c) Nevystavujte elektrické přístroje dešti či vlhkosti. Voda v elektrickém přístroji zvyší nebezpečí úrazu elektrickým proudem.

d) Se šňůrou nezacházejte hrubě. Nikdy nepoužívejte kabel k nesení, tahání, či vypínání elektrického přístroje. Šňůru chraňte před teplem a olejem, ostrými hranami a pohyblivými díly. Poškozené či zapletené kabely zvyšují nebezpečí úrazu elektrickým proudem.

e) Při použití elektrického nářadí venku použijte prodlužovací šňůru vhodnou k venkovnímu použití. Použitím šňůry vhodné pro venkovní použití se snižuje riziko elektrického šoku.

f) Pokud je použití elektrického nářadí ve vlhkém místě nevyhnutelné, používejte napájení chráněné proudovým chráničem (RCD). Použití RCD snižuje riziko elektrického šoku.

3) Osobní bezpečnost

a) Při použití elektrického nástroje buďte ostražití, sledujte, co děláte a používejte zdravý rozum. Elektrický nástroj nepoužívejte, pokud jste unavení, pod vlivem drog, alkoholu nebo léků. Chvilu nepozornosti při používání elektrického přístroje může způsobit vážné zranění.

b) Používejte osobní ochranné pomůcky. Vždy používejte ochranu očí. Ochranné vybavení jako protiprachová maska, protiskluzová bezpečnostní obuv, tvrdá přilba anebo ochrana sluchu používané v příslušných situacích sniží zranění osob.

c) Předcházejte neúmyslnému spuštění. Před zapojením do sítě a/nebo k baterii, zvednutím nebo přenášením nástroje se ujistěte, že je vypínač ve vypnuté poloze. Nošení elektrických přístrojů k rotující části elektrického nástroje spouštěných elektrických přístrojů zvyšuje nebezpečí úrazu.

d) Před zapnutím elektrického nářadí vytáhněte seřizovací klíč nebo šroubovák. Šroubovák nebo klíč ponechaný připojený k rotující části elektrického nástroje může mít za následek osobní zranění.

e) Nepřetahujte se příliš daleko. Neustále udržujte správné postavení a rovnováhu. To umožňuje lepší kontrolu elektrického nářadí v nečekávaných situacích.

f) Správně se oblékejte. Nenoste volné oděvy ani šperky. Udržujte vlasy, oděvy a rukavice mimo pohyblivé části. Volné oděvy, šperky, či dlouhé vlasy mohou být zachyceny v pohyblivých částech.

g) Pokud jsou k dispozici zařízení k odsávání a sběru prachu, zajistěte, aby byla řádně připojena a používána. Použití zařízení k odsávání prachu může snížit rizika spojená s prachem.

4) Použití a údržba elektrického nářadí

a) S elektrickým nářadím nezacházejte násilím. Používejte správné elektrické nářadí pro danou aplikaci. Správným elektrickým nářadím provedete práci lépe a bezpečněji při rychlosti, pro kterou je navržen.

b) Elektrické nářadí nepoužívejte, pokud ho nelze spínačem zapnout a vypnout. Jakékoliv elektrické nářadí, které nelze ovládat spínačem je nebezpečné a je ho třeba opravit.

c) Před seřizováním, výměnou příslušenství nebo uložení elektrického nářadí odpojte zástrčku ze sítě. Tato preventivní bezpečnostní opatření snižují riziko náhodného spuštění nářadí.

d) Skladujte nepoužívané elektrické nářadí mimo dosah dětí a nedovolte, aby ho ovládaly osoby, které nejsou obeznámeny s tímto elektrickým nářadím nebo s těmito pokyny. Elektrické nářadí je v rukou neškolených uživatelů nebezpečné.

e) Provádějte údržbu elektrického nářadí. Kontrolujte na nesprávné vyrovnání nebo zachytávání pohyblivých dílů, zlomení dílů a jakékoliv jiné stavy, které mohou nepříznivě ovlivnit provoz elektrického nářadí. Pokud je nářadí poškozené, před použitím nechejte opravit. Mnoho nehod je způsobeno špatně udržovaným elektrickým nářadím.

f) Udržujte řezné nástroje ostré a čisté. Řádně udržované řezné nástroje s ostrými řeznými hranami se budou s menší pravděpodobností zachytávat a snadněji se ovládají.

g) Používejte elektrické nářadí, příslušenství a hroty

Bezpečnostní upozornění

nástrojů atd. v souladu s těmito pokyny a současně berte v úvahu pracovní podmínky a práci, která se má provádět. Použití elektrické nářadí pro jiné operace, než pro které je určeno, by mohlo mít za následek nebezpečnou situaci.

5. Servis

- a) Servis elektrických nářadí nechávejte provádět kvalifikovanými opraváři a s použitím totožných náhradních dílů. *Tím bude zaručeno zachování bezpečnosti elektrického nástroje.*

Bezpečnostní upozornění k plotostřihům

- Všechny části těla udržujte mimo nůž. Když se nože pohybují, neodstraňujte uživatelský materiál ani nedržte materiál, který chcete uříznout. Při odstraňování zadřeného materiálu zajistěte, aby byl spínač ve vypnuté poloze. *Chvilu nepozornosti při použití elektrických nástrojů může mít za následek vážné zranění osob.*
- Plotostřih přenášejte za rukojeť, když je nůž zastavený. Při přepravě nebo skladování plotostřihů vždy nasadte kryt nože. *Rádnou manipulaci s plotostřihem se sníží možnost osobního zranění noží.*
- Udržujte kabel mimo oblast stříhání. *Během použití se kabel může schovat v křoví a můžete ho snadno přerušit.*

Dodatečná bezpečnostní upozornění

Všeobecné pokyny

1. Nikdy nedovolte, aby sekačku používaly děti nebo osoby, které nejsou obeznámeny s těmito pokyny. Věk obsluhy může být omezen místními předpisy.
2. Sekačku používejte pouze způsobem, popsaným v tomto návodu a k popsaným funkcím.
3. Obsluha nebo uživatel je zodpovědný za nehody nebo rizika jiných osob a jejich majetku.

Pokyny k elektrickým součástem

1. Doporučujeme používat zařízení k omezení zbytkového proudu (RCD) se spouštěcím proudem nepřesahujícím 30mA. Ani s RCD nelze sto procentně zaručit bezpečnost a je třeba neustále dodržovat bezpečné pracovní postupy. Při každém použití RCD zkontrolujte.
2. Před použitím zkontrolujte, zda není kabel poškozen. Vyměňte ho, pokud jeví známky poškození nebo stárnutí.
3. Sekačku nepoužívejte, pokud jsou elektrické kabely poškozeny nebo opotřebovány.
4. Pokud je kabel rozřiznutý nebo pokud je poškozena izolace, okamžitě odpojte dodávku elektrického proudu. Nedotýkejte se elektrických součástí/ kabelu, dokud není dodávka elektrického proudu přerušena. Rozřiznutý nebo poškozený kabel neopravujte. Vyměňte ho za nový.
5. Váš prodlužovací kabel musí být rozvinutý. Svinuté kabely se mohou přehřívat a snižovat tak účinnost vaší sekačky.
6. Před odpojením zástrčky, konektoru kabelu nebo prodlužovacího kabelu vždy vypněte přívod elektrického proudu.
7. řed svinutím kabelu k uskladnění vypněte sekačku, vytáhněte zástrčku z přívodu elektrického proudu a zkontrolujte elektrický kabel, zda nejeví známky poškození nebo stárnutí. Neopravujte poškozený kabel. Vyměňte ho za nový.
8. Kabel vždy svinujte opatrně. Vyhňte se zkrucení.
9. Sekačku připojujte pouze k takovému síťovému napětí, které odpovídá jmenovité hodnotě vyznačené na

výrobním štítku.

10. Výrobky Husqvarna mají dvojitou izolaci podle normy EN50144. Změnění by nemělo být za žádných okolností spojené s žádnou částí výrobku.

Napojení na elektrickou síť

1. K napojení na elektrickou síť je možné použít prodlužovací kabel s pohyblivou zásuvkou odolnou proti stříkající vodě. Napojení zástrčky na přívodní kabel může provést pouze osoba s příslušnou kvalifikací podle vyhlášky ČÚBP č. 50/1978 Sb. Na přípojovací šňůru se musí použít kabel odpovídající ČSN 34 0350 a ČSN 37 5053. Prodlužovací šňůra nesmí být libovolně dlouhá:
 - pro délku do 40 m vodič s průřezem žil 1mm²
 - pro délku do 50 m vodič s průřezem žil 1,5mm²Používejte kabel HO7RN-F
2. Zásuvka pro připojení vyzínače se doporučuje vybavit dle ČSN 33 2000-4-47 proudovým chráničem (FI), Jehož rozdílový vybavovací proud nepřekročuje 30 mA.

Osobní bezpečnost

1. Vždy noste vhodný oděv a bezpečnou obuv.
2. Důkladně zkontrolujte oblast, kde mají být nůžky používány a odstraňte veškeré dráty a jiné cizí předměty.
3. Než začnete sekačku používat a po nárazu, zkontrolujte, zda není poškozená či opotřebovaná. Pokud je třeba, proveďte opravu.
4. Než nůžky použijete, vždy se ujistěte, že je k nůžkám řádně připevněný dodaný ochranný kryt ruky. Nikdy nepoužívejte nekompletní nůžky nebo nůžky, na kterých byla provedena nepovolená úprava.

Použití a údržba elektrického nářadí

1. Naučte se jakým způsobem rychle vypnout nůžky na živý plot v případě nouzové situace.
2. Nikdy nedržte nůžky za ochranný kryt ruky.
3. Nikdy nepoužívejte sekačku s poškozenými vodičnými plochami nebo bez správně ustavených vodičských ploch.
4. Během používání nůžek na živé ploty nepoužívejte žebříky
5. Zástrčku vytáhněte z přívodu elektrického proudu:
 - před tím, než zanecháte sekačku bez dozoru po jakkoli dlouhou dobu;
 - před čištěním ucpání;
 - před kontrolou, čištěním nebo prací na zařízení;
 - když narazíte na jakýkoli předmět. Vaši sekačku nepoužívejte dokud se neujistíte, že je celá sekačka v bezpečném provozním stavu;
 - když začne sekačka neobvyklým způsobem vibrovat. Přezkoušení a opravu sekačky světe odbornému servisu. Nadměrné vibrace mohou být příčinou zranění.
- před tím, než je předáte jiné osobě.

Údržba a uskladnění

1. Udržujte všechny matice a šrouby utažené, abyste zajistili, že je sekačka v bezpečném provozním stavu.
2. Z důvodu bezpečnosti vyměňujte opotřebované nebo poškozené části.
3. Při nastavování sekačky postupujte opatrně, abyste zabránili zachycení prstů mezi pohybující se nůž a pevnými částmi zařízení.

Informace Týjající se . ivotního Prostředí

- Při likvidaci výrobku na konci jeho životnosti je nezbytné zachovávat doporučené postupy s ohledem na ochranu životního prostředí.
- V případě nutnosti Vám bližší informace o likvidaci podá příslušný místní úřad.



Tento symbol na výrobku nebo na obalu znamená, že s výrobkem nelze nakládat jako s odpadem domácnosti. Výrobek je třeba odnést do příslušného sběrného místa k

recyklaci elektrických a elektronických zařízení. Zajištěním řádné likvidace výrobku pomůžete předejít potenciálním záporným vlivům na životní prostředí a lidské zdraví, které by se mohly projevit v případě likvidace tohoto výrobku nepatřičným způsobem. Podrobnější informace o recyklaci tohoto výrobku si vyzádejte na Vašem obecním úřadu, od firmy zabývající se likvidací domácího odpadu nebo v prodejně, kde jste výrobek zakoupili.

Servisní doporučení

- Každý výrobek je identifikován jedinečným stříbro-černým typovým štítkem.
- Důrazně doporučujeme provádět servis vašeho zařízení nejméně každých dvanáct měsíců a častěji, pokud zařízení používáte k profesionální aplikaci.

Záruka a záruční politika

Pokud bude během záruční doby shledána vada kteréhokoliv dílu způsobená chybnou výrobou, firma Husqvarna UK Ltd. prostřednictvím svého autorizovaného servisního střediska poskytne zákazníkovi bezplatnou opravu nebo výměnu za předpokladu, že:

- Vada je nahlášena přímo autorizované opravě.
- Je předloženo potvrzení o nákupu.
- Vada není způsobena nesprávným používáním, nedbalostí nebo nesprávným nastavením uživatelem.
- K vadě nedošlo běžným opotřebením.
- Na zařízení nebyl proveden servis nebo oprava, nebylo demontováno a nebyly na něm prováděny změny osobou, která není autorizovaná firmou Husqvarna UK Ltd.
- Zařízení nebylo zapůjčováno.
- Zařízení je ve vlastnictví původního kupujícího.
- Zařízení nebylo používáno ke komerčním účelům.

- Tato záruka je dodatkem k zákonným právům zákazníka a žádným způsobem tato práva neomezuje.

Poruchy z následujících důvodů nejsou kryty, proto je důležité

přečíst si pokyny v příručce operátora a porozumět, jak postupovat při obsluze a údržbě zařízení:

Závady, které záruka nepokrývá:

- * Vady důsledkem nenahlášení počáteční vady.
- * Vady důsledkem náhlého nárazu.
- * Poruchy vzniklé nepoužíváním výrobku v souladu s pokyny a doporučeními uvedenými v příručce operátora.
- * Zařízení, která jsou zapůjčována, tato zato záruka nekryje.
- * Dále uvedené díly jsou považovány za díly, které se opotřebovávají a jejich životnost závisí na pravidelné údržbě, a proto nejsou běžné předmětem platného nároku na náhradu škody podle záruky: nože, elektrický přívodní kabel
- * **Pozor!**

Firma Husqvarna UK Ltd. nepřijímá zodpovědnost podle této záruky za vady způsobené zcela nebo částečně, přímo nebo nepřímo instalací nebo výměnou částí nebo instalací dodatečných částí, které nejsou vyrobeny nebo schváleny firmou Husqvarna UK Ltd. a nebo pokud bylo zařízení jakýmkoli způsobem modifikováno.

CZ - TECHNICKÁ DATA

	EC420	EC450	EC510	EC600
Napětí	230V			
Příkon	420W	450W	500W	500W
Posuv struny	automatický			
Hmotnost bez obalu	2.8 kg	2.8 kg	2.9 kg	3.0 kg

Likvidace stroje po skončení jeho životnosti

V souladu s platnými předpisy o odpadech a ochraně životního prostředí je třeba zachovat doporučené postupy likvidace jednotlivých (kovových, plastových) částí stroje, se kterými Vás seznámí nejbližší autorizované servisní místo.

ES PROHLÁŠENÍ O SHODĚ

Husqvarna UK Ltd., Aycliffe Industrial Park
Newton Aycliffe, Co. Durham, DL5 6UP, England

Prohlašuje na základě výhradní odpovědnosti, že produkt(y);

Kategorie.....**Elektrický plotostřih**
Typ.....**EC420, EC450, EC510, EC600**
Identifikace Série.....**Viz Výkonový štítek produktu**
Rok výroby.....**Viz Výkonový štítek produktu**

Splňuje základní požadavky a předpisy následujících směrnic ES:
98/37/EEC (do 31.12.09), 2006/42/EC (od 01.01.10), 2004/108/EC, 2000/14/EC

založeno na následujících použitých harmonizovaných norem EU:

EN60745-1, EN60745-2-15, EN774, EN50366, EN55014-1, EN61000-3-2, EN61000-3-3

Maximální vážená hladina akustického tlaku L_{WA} a postavení operátora, zaznamenaná na vzorku výše uvedeného produktu(ů) odpovídá hladině uvedené v tabulce.

Maximální vážená hodnota vibrace ruky / paže měřená podle normy EN ISO 5349 na vzorku výše uvedeného produktu(ů) odpovídá hodnotě uvedené v tabulce.

2000/14/ES: Hodnoty naměřená intenzity zvuku L_{WA} a zaručené intenzity zvuku L_{WA} odpovídají tabulkovým hodnotám.

Postup hodnocení shody..... Annex VI
Notifikován orgán..... Intertek, Cleeve Road
Leatherhead, Surrey
KT22 7SB, England

Newton Aycliffe 03/01/2008
M.Bowden
Research & Development Director
Husqvarna UK Ltd.



Typ	EC420	EC450	EC510	EC600
Šířka sekání (cm)	42	45	51	60
Výkon (W)	420	450	500	500
Naměřená intenzita zvuku L_{WA} (dB(A))	97	97	99	96
Zaručená intenzita zvuku L_{WA} (dB(A))	99	105	106	97
Úroveň (dB(A))	86	91	88	88
Hodnota (m/s^2)	0.66	1.34	0.79	1.11
Váha (Kg)	2.8	2.8	2.9	3.0

Bezpečnostne Predpisy



Pokud se výrobek nepoužívá řádným způsobem, může být nebezpečný! Výrobek může způsobit vážné zranění operátora a jiných osob. Výstražná upozornění a bezpečnostní pokyny je třeba dodržovat, aby byla zajištěna přiměřená bezpečnost a efektivnost při používání výrobku. Operátor zodpovídá za dodržování výstražných upozornění a bezpečnostních pokynů uvedených v této příručce a na výrobku.

Vysvetlivky symbolov na vašom výrobku



Upozornenie



Starostlivo si prečítajte návod na obsluhu.



Ak je kábel poškodený alebo prerezaný, zásuvku okamžite vytiahnite zo siete .



Nevystavujte dažďu.
Výrobok nenechávajte v daždi vonku.



Odporúča sa použitie ochranných prostriedkov na oči.

Všobecné bezpečnostné opatrenia pre elektrické nástroje

⚠ UPOZORNENIE Prečítajte si všetky bezpečnostné opatrenia a pokyny. *Pri nedodržaní upozornení a pokynov môže dôjsť k elektrickému šoku, požiaru a/alebo vážnemu poraneniu.*

Všetky upozornenia a pokyny si odložte v prípade budúceho použitia.

Pojem Elektrický nástroj vo všetkých upozorneniach znamená nástroj, ktorý funguje na elektrickú energiu s káblovým napojením alebo na batérie bez kábla.

1) Bezpečnosť pracovného priestoru

- Pracovný priestor udržiavajte v čistote a dobre osvetlený. *Neporiadok a prítomie môže spôsobiť úraz.*
- Nikdy nepoužívajte elektrický nástroj vo výbušnom prostredí, kde sa nachádzajú horľavé látky, plyny alebo prach. *Elektrické nástroje produkujú iskry, ktoré môžu vznietiť prach alebo výpary.*
- Pri práci s elektrickými nástrojmi chráňte deti a osoby stojace v okolí. *Rozptyľovanie môže spôsobiť stratu kontroly.*

2) Bezpečnosť elektroinštalácie

- Zástrčky na nástroji sa musia hodiť do zásuvky. *Žiadnym spôsobom neupravujte zástrčku. S uzemnenými elektrickými nástrojmi nepoužívajte žiadny adaptér. Originálne zástrčky a z choda so zásuvkou znižujú riziko elektrického šoku.*
- Nedotýkajte sa uzemnených povrchov ako sú káble, radiátory, reťaze a chladničky. *Ak je vaše telo uzemnené, zvyšuje sa riziko elektrického šoku.*

- Elektrické nástroje nevystavujte dažďu a nedržte vo vlhkých podmienkach. *Ak sa do nástroja dostane voda, zvýši sa riziko elektrického šoku.*

d) Kábel používajte iba predpísaným spôsobom.

- Nikdy nepoužívajte kábel na nosenie, ťahanie alebo odpájanie nástroja od zdroja elektrickej energie. *Kábel chráňte pred teplom, olejom, ostrými hranami a pohyblivými časťami. Poškodené a zamotané káble zvyšujú riziko elektrického šoku.*

- Pri používaní nástroja v exteriéri používajte predĺžovací kábel vhodný na použitie v exteriéri. *Použitie kábla, ktorý je vhodný do exteriéru, znižuje riziko elektrického šoku.*

- Pri práci s elektrickým nástrojom vo vlhkom prostredí používajte zdroj so striedavým prúdom a s poistkou. *Použitie striedavého prúdu znižuje riziko elektrického šoku.*

3) Bezpečnosť osôb

- Pri práci s elektrickým nástrojom buďte ostražitý, pozorajte sa na to, čo robíte a riad'te sa zdravým rozumom. *Nepoužívajte elektrický nástroj, ak ste unavený alebo ste pod vplyvom drog, alkoholu alebo liečiv. Chvilka nepozornosti pri práci s elektrickým nástrojom môže viesť k vážnym*

poraneniam.

- b) Používajte ochranné prostriedky. Vždy noste ochranné prostriedky na oči.** *Ochranné prostriedky ako maska, protišmyková obuv, helma alebo slúchadlá používané v určitých podmienkach znižujú riziko poranenia.*

e) Vyvarujte sa náhodnému naštartovaniu.

- Skontrolujte, či je spínač pred zapojením nástroja do siete a/alebo k batérii, pred nadvihnutím alebo prenášaním nástroja vo vypnutej polohe (off). *Prenášanie nástroja s prstom na spínači alebo nabíjanie nástroja so zapnutým spínačom môže spôsobiť nehodu.*

- d) Pre zapnutím nástroja dajte dolu všetky nastavovacie kľúče a hasáky.** *Hasák alebo kľúč pripojený k rotačnej časti elektrického nástroja môže spôsobiť poranenia.*

- e) Neprečítajte svoje schopnosti. Noste vhodnú obuv a vždy udržiajte rovnováhu.** *Toto umožní lepšie ovládanie elektrického nástroja v neočakávaných situáciách.*

- f) Noste vhodný odev. Nenoste voľný odev alebo šperky. Chráňte si vlasy, odev a rukavice v blízkosti pohyblivých častí.** *Voľný odev, šperky a dlhé vlasy sa môžu zachytiť do pohyblivých častí.*

- g) Ak máte k dispozícii pripojenie k zariadeniu na extrahovanie a zber prachu, skontrolujte, či je toto zariadenie správne napojené.** *Použitie zariadenie na zber prachu môže znížiť nebezpečenstvo spojené s prachom.*

4) Použitie a údržba elektrického nástroja

- a) Nepoužívajte elektrický nástroj nasilu. Používajte správny nástroj.** *Správny nástroj vykoná prácu lepšie a bezpečnejšie, keďže bol na úkon vyrobeneý.*

- b) Elektrický nástroj nepoužívajte, ak sa spínačom nezapne prípadne nevypne.** *Všetky elektrické nástroje, ktoré sa nedajú riadiť spínačom sú nebezpečné a musia sa dať opraviť.*

- c) Pred každým nastavením, výmenou príslušenstva alebo pred uskladnením elektrického nástroja odpojte zástrčku elektrického nástroja zo siete a/alebo batérie.** *Takéto preventívne bezpečnostné opatrenie znižuje riziko náhodného zapnutia.*

- d) Elektrické nástroje, ktoré nepoužívate, skladujte mimo dosahu detí a nedovoľte osobám, ktoré nepoznajú nástroj alebo tieto pokyny, s nástrojom manipulovať.** *Elektrické nástroje v rukách neskolnených používateľov sú nebezpečné.*

- e) Robte údržbu elektrických nástrojov. Skontrolujte, či nástroj nie je nesprávne zapojený, alebo či nie sú ohnuté alebo zlomené pohyblivé časti, prípadne iné poruchy, ktoré by mohli ovplyvniť fungovanie nástroja.** *Ak je nástroj poškodený, pred použitím ho dajte opraviť. Veľa úrazov spôsobí nedostatočná údržba elektrických*

Bezpečnostne Predpisy

nástrojov.

- f) **Rezné nástroje udržiavajte ostré a čisté.** *Riadne udržiavané rezné nástroje s ostrými hranami sa neohnú a jednoduchšie sa ovládajú.*
- g) **Elektrický nástroj, jeho časti a príslušenstvo používajte podľa týchto pokynov, do úvahyberte aj používacie podmienky a druh vykonávanej práce.** *Používanie nástrojov pri úkonoch, na aké nie sú vyrobené, môže viesť k nebezpečnej situácii.*

5. Servis

- a) **Údržbu elektrického nástroja môže vykonávať iba kvalifikovaný opravár pomocou rovnakých náhradných dielov.** *Toto zaistiť, aby bola zachovaná bezpečnosť elektrického nástroja.*

Bezpečnostné opatrenia pre zastrihávač živých plotov:

- **Žiadnu časť tela sa nepribližujte k reznému nožu.** **Nedržte a nevyberajte rezaný materiál z nástroja, keď sa nože pohybujú.** **Pred čistením zaseknutého materiálu sa uistite, či je spínač vypnutý.** *Chvilka nepozornosti pri práci s elektrickým nástrojom môže viesť k vážnym poraneniam.*
- **Pri prenášaní zastrihávača živých plotov držte nástroj za rúčku a s vypnutým rezným nožom.** **Zastrihávač živých plotov prenášajte a skladujte s nasadeným ochranným krytom na rezné zariadenie.** *Správna manipulácia so zastrihávačom živých plotov znižuje počet možných poranení spôsobených reznými nožmi.*
- **Pre rezaní chráňte kábel.** *Pri práci sa môže kábel zamotať do kríkov a náhodne prezať nožom.*

Dodatocné bezpečnostné odporúčania

Všeobecné pokyny

1. Nikdy nedovoľte deťom, alebo osobám neoboznámeným s týmto návodom používať kosačku. Miestne predpisy môžu obmedziť vek obsluhujúcej osoby.
2. Kosačku používajte iba tak a na také práce, ktoré sú opísané v tomto návode.
3. Obsluhujúca osoba, alebo užívateľ je zodpovedný za nehody a riziká spôsobené iným osobám a ich majetku.

Elektrické pokyny

1. Doporučujeme použiť Residual Current Device R.C.D. (zariadenie zostatkového prúdu) s maximálnou hodnotou prúdu 30 mA. Stopercentná bezpečnosť nemôže byť garantovaná ani s inštalovaným R.C.D. Preto je nevyhnutné vždy dodržiavať bezpečnosť práce. R.C.D. skontrolujte pri každom použití.
2. Pred použitím skontrolujte kábel, či nie je poškodený. Vymeňte ho, ak zbadáte znaky poškodenia, alebo zostarnutia.
3. Kosačku nepoužívajte, ak sú elektrické káble poškodené, alebo opotrebované.
4. Okamžite odpojte z elektrickej siete ak sa prerezal kábel, alebo porušila izolácia. **Nedotýkajte sa elektrického kábla, kým nie je odpojený zo zdroja elektrického napätia.** Rozrezaný, alebo poškodený kábel neopravujte. Nahraďte ho novým.
5. Predĺžovací kábel musí byť rozvinutý. **Navinuté káble sa môžu prehrievať a znižovať účinnosť kosačky.**
6. **Vždy vytiahnite zástrčku z elektrickej siete pred odpojením káblového konektora, alebo predĺžovacieho**

kábla.

7. **Pred** navinutím kábla na uskladnenie vypnite kosačku, vytiahnite zástrčku zo siete a skontrolujte napájací elektrický kábel či nie je poškodený, alebo starý. **Poškodený kábel neopravujte, nahraďte ho novým.**
8. **Vždy opatrne navíťte kábel, vyhňte sa zauzleniu.**
9. Prístroj je dovolené pripájať iba na striedavý prúd o napätí, ktoré je uvedené na štítku.
10. **Výrobky firmy Husqvarna sú dvojnásobne bezpečnostne napojené na EN50144.** Za žiadnych okolností nesmie byť uzemnenie napojené ku žiadnej časti tohoto výrobku.

Kábel

Používajte výhradne káble 1,00 mm² v maximálnej dĺžke 40 metrov.

Maximálne parametre:

Kábel 1,00 mm², 10 A, 250V AC

1. Hlavné aj predĺžovacie káble sú v predaji v miestnom servisnom stredisku záhradných výrobkov Husqvarna.
2. Používajte výhradne káble určené pre vonkajšie použitie.

Bezpečnosť osôb

1. **Vždy noste vhodný odev, rukavice a pevnú obuv.**
2. **Dôkladne skontrolujte priestranstvo v ktorom budete plotostrih používať a odstráňte všetky drôty a cudzie telesá.**
3. **Pred použitím stroja a po akejkolvek manipulácii s ním, skontrolujte, či stroj nie je opotrebovaný alebo poškodený a preveďte potrebné opravy.**
4. **Pred použitím plotostrihu sa vždy presvedčte, či je namontovaný priložený chránič ruky.** Nikdy sa nepokúšajte o použitie plotostrihu s chýbajúcimi časťami, alebo plotostrihu, ktorý bol upravený neoprávnené.

Použitie a údržba elektrického nástroja

1. **Naučte sa ako rýchlo zastaviť plotostrih v prípade nebezpečenstva.**
2. **Nikdy nedržte plotostrih za chránič.**
3. **Nikdy neobsluhujte kosačku s poškodenými krytmi, alebo bez krytov.**
6. **Nepoužívajte rebrik ke5 je plotostrih v chode.**
7. **V nasledovných prípadoch vytiahnite zástrčku zo siete:**
 - pred ponechaním kosačky bez dozoru na akukolvek dobu
 - pred čistením upchatia
 - pred kontrolou, čistením, alebo prácou na zariadení
 - ak narazíte na predmet kosačku nepoužívajte až kým si neoveríte jej prevádzky schopnosť
 - ak začne kosačka abnormálne vibrovať okamžite ju skontrolujte. Nadmerná vibrácia môže spôsobiť zranenie.
 - pred jeho odovzdaním ďalšej osobe

Údržba a uskladňovanie

1. **Udržiavajte všetky matice, svorníky a skrutky utiahnuté, aby ste mali istotu, že kosačka je v dobrom pracovnom stave.**
2. **Kôli bezpečnosti vymieňajte opotrebované, alebo poškodené súčiastky.**
3. **Pri nastavovaní dávajte pozor, aby nedošlo k priviknutiu prstov medzi pohybujúce sa čepele a nepohyblivé časti stroja.**

Informácie Ohľadne Ochrany . ivotného Prostredia

- Pri produktoch s limitovanou životnosťou je nutné brať do úvahy ochranu životného prostredia.
- V prípade potreby získania informácií o likvidácii odpadu, kontaktujte miestny úrad.

Symbol  na výrobku alebo na jeho obale označuje, že výrobok sa nesmie považovať za domáci odpad, a musí sa odovzdať do príslušného zberného centra, kde sa

zrecykluje jeho elektrické a elektronické zariadenie. Zabezpečenie správneho skartovania výrobku prispieje k prevencii potenciálnych negatívnych následkov na životné prostredie a zdravie človeka, ktoré mohli byť zapríčinené nesprávnou likvidáciou tohto výrobku. 7 ďalšie informácie o recyklovaní tohto výrobku sa dozviete na miestnom úrade, v organizácii, ktorá zabezpečuje likvidáciu domáceho odpadu alebo v predajni, kde ste výrobok kúpili.

Servisné rady

- Váš výrobok je označený originálnym štítkom striebornej a čiernej farby.
- Vysoko doporučujeme kontrolovať stav stroja minimálne každých dvanásť mesiacov, častejšie pri profesionálnom použití stroja.

Záruka a záručná politika

Firma Husqvarna UK Ltd. prostredníctvom svojich autorizovaných servisných stredísk vykoná opravu, alebo výmenu poškodeného výrobku bezplatne ak uplatní zákazník svoj nárok v čase platnosti záručnej doby a sú splnené nasledovné podmienky:

- a) závrada je nahliásená okamžite u predajcu výrobku
 - b) bol predložený riadne vyplnený záručný list a pokladničný doklad
 - c) závrada nebola spôsobená nesprávnym používaním, nedbalosťou alebo chybným nastavením zo strany užívateľa
 - d) závrada nenastala následkom bežného opotrebovania
 - e) stroj nebol nastavovaný opravovaným, alebo rozoberaným nikým iným ako osobou autorizovanou firmou Husqvarna UK Ltd.
 - f) stroj nebol nikdy prenajímaný
 - g) stroj je stále vo vlastníctve pôvodného majiteľa (kupujúceho)
 - h) stroj nebol používaný mimo územia Slovenskej republiky
 - i) stroj nebol používaný na komerčné účely
- Závady ktoré sú uvedené nižšie nespádajú do záruky a preto je veľmi dôležité aby ste si prečítali pokyny uvedené v návode na použitie zakúpeného stroja a dokonale porozumeli jeho obsahu z hľadiska ovládania a údržby.
- Záruka sa nevzťahuje na nasledovné závady:**
- 1) Výmena vyžínacieho lanka.

- 2) Závady, ktoré nastanú v dôsledku neohlásenia počiatočnej závady.
 - 3) Závady, ktoré vznikli následkom nárazu na cudzí predmet
 - 4) Závady, ktoré vzniknú v dôsledku nepoužívania výrobku v súlade s pokynmi a doporučeniami, ktoré sú uvedené v návode na použitie stroja.
 - 5) Škody vzniknuté ohňom, nehodou, odcudzením zničením, alebo zanedbaním starostlivosti o výrobok. Na škody vzniknuté nesprávnou inštaláciou, úpravou alebo pozmenením technických parametrov stroja a na škody vzniknuté prepravou od alebo k zákazníkovi.
 - 6) Pri neoprávnenej zmene údajov v záručnom liste.
 - 7) Pri pretažení výrobku
- Nasledujúce položky sú považované za spotrebné diely u ktorých dochádza počas prevádzky k opotrebovaniu a ich životnosť závisí od pravidelnej údržby a preto sa na ne nevzťahujú záručné podmienky: čepele, elektrický kábel.
- Upozornenie:** Firma Husqvarna UK Ltd. nepreberá akúkoľvek zodpovednosť z titulu záruky za poruchy alebo škody, ktoré vznikli v dôsledku výmeny časti stroja alebo montáže takého príslušenstva k stroju, ktoré nebolo vyrobené alebo schválené firmou Husqvarna UK Ltd., alebo boli spôsobené akoukoľvek nepovolenou úpravou stroja. Prepravné doprava alebo cestovné náklady nie sú predmetom tejto záruky.

EC PREHLÁSENIE O PRÁVNEJ SPÔSOBILOSTI TOVARU

Husqvarna UK Ltd., Aycliffe Industrial Park
Newton Aycliffe, Co. Durham, DL5 6UP, England

Potvrdzujeme podľa nášho vedomia a svedomia, že výrobok:

Kategória.....**Elektrický zastrihávač živých plotov**
Typ**EC420, EC450, EC510, EC600**
Identifikácia série.....**Pozrite si klasifikačný štítok na výrobku**
Rok výroby.....**Pozrite si klasifikačný štítok na výrobku**

Je v súlade so základnými požiadavkami a nariadeniami nasledovných EC noriem:
98/37/EEC (do 31.12.09), 2006/42/EC (od 01.01.10), 2004/108/EC, 2000/14/EC
na základe nasledovných použitých EU harmonizovaných noriem.

EN60745-1, EN60745-2-15, EN774, EN50366, EN55014-1, EN61000-3-2, EN61000-3-3

Maximálna nameraná úroveň hluku L_{pA} pri operátorovi, zaznamenaná na vzorke horeuvedeného výrobku(výrobkov) je v súlade s **úrovňou** uvedenou v tabuľke.

Maximálne namerané vibrácie ruky alebo ramena na vzorke horeuvedeného výrobku alebo výrobkov sú podľa normy EN ISO 5349 v súlade s **hodnotou** uvedenou v tabuľke.

2000/14/EC: Nameraná hodnoty intenzity hluku L_{WA} a garantovanej intenzity hluku L_{WA} sú v súlade s hodnotami v tabuľke.

Postup hodnotenia súladu.....Annex VI

Oficiálna organizácia.....Intertek, Cleeve Road
Leatherhead, Surrey
KT22 7SB, England

Newton Aycliffe 03/01/2008

M.Bowden

Vedúci výskumu a rozvoja

Husqvarna UK Ltd.



Typ	EC420	EC450	EC510	EC600
Šírka skosu (cm)	42	45	51	60
Napájanie (W)	420	450	500	500
Nameraná hodnota úrovne hluku L_{WA} (dB(A))	97	97	99	96
Garantovaná hodnota úrovne hluku L_{WA} (dB(A))	99	105	106	97
Úroveň (dB(A))	86	91	88	88
Hodnota (m/s²)	0.66	1.34	0.79	1.11
Váha (Kg)	2.8	2.8	2.9	3.0

Varnostna navodila



V primeru, da Vašega izdelka ne boste uporabljali v skladu s temi navodili, je le-ta lahko nevaren! Vaš izdelek lahko povzroči resne poškodbe uporabniku in drugim osebam, zato je potrebno upoštevati vsa opozorila in varnostne napotke, da bi se zagotovila ustrežna varnost in učinkovitost med njegovo uporabo. Uporabnik je odgovoren za to, da se upoštevajo opozorila in varnostni napotki navedeni v tem priročniku in na proizvodu samem.

Razlaga Simbolov na Vašem proizvodu



Opozorilo



Preberite navodila za uporabo in se prepričajte, da razumete vse kontrolne funkcije in njihovo delovanje.



Če je kabel poškodovan ali prerezan, ga takoj iztaknite iz vtičnice.



Ne izpostavljajte dežju. Če dežuje, izdelka na puščajte na prostem.



Priporoča se uporaba zaščitnih očal.

Splošna varnostna opozorila glede motornih orodij

⚠ POZOR: Preberite vsa varnostna opozorila in navodila. Če ne upoštevate varnostnih navodil, lahko pride do električnega udara, požara ali hude telesne poškodbe.

Vsa opozorila in navodila shranite za poznejšo uporabo. Izraz "motorno orodje" v opozorilih se nanaša na motorno orodje z napajanjem iz električnega omrežja (prek napajalnega kabla) ali baterijsko motorno orodje (brez napajalnega kabla).

1) Varnost na delovnem območju

a) Delovno območje naj bo čisto in dobro osvetljeno. V natrpanih ali temnih območjih je nevarnost nesreče večja.

b) Motorni orodij ne uporabljajte v okoljih, kjer obstaja možnost eksplozije, na primer ob prisotnosti vnetljivih tekočin, plinov ali prahu. Motorna orodja povzročajo nastanek isker, ki lahko sprožijo vžig prahu ali hlapov.

c) Motorna orodja ne uporabljajte v prisotnosti otrok ali opazovalcev. Zaradi odvracanja pozornosti lahko izgubite nadzor.

2) Električna varnost

a) Vtičnik motornega orodja mora ustrezati napajalni vtičnici. Vtičnika ne smete na noben način spreminjati. Z ozemljenimi motornimi orodji ne uporabljajte nobenih adapterjev za vtičnike.

Nespremenjeni vtičniki in ustrezne napajalne vtičnice zmanjšajo nevarnost električnega udara.

b) Izogibajte se telesnemu stiku z ozemljenimi površinami, kot so cevi, radiatorji, štedilniki in hladilniki. Če je vaše telo ozemljeno, je nevarnost električnega udara večja.

c) Motorni orodij ne izpostavljajte dežju in vlažnim pogojem. Voda, ki vstopi v motorno orodje, poveča nevarnost električnega udara.

d) Ne zlorablajte napajalnega kabla. Nikoli ga ne uporabljajte za nošenje, vlečenje ali odklapanje napajalnega orodja. Pazite, da ne pride v stik z vročino, oljem, ostrimi robovi ali premičnimi deli. Poškodovani ali zapleteni kabli povečujejo nevarnost električnega udara.

e) Ko motorno orodje uporabljate na prostem, uporabite podaljšek, ki je primeren za uporabo na prostem. Uporaba podaljška, ki je namenjen uporabi na prostem, zmanjšuje nevarnost električnega udara.

f) Če je uporaba motornega orodja v vlažnem okolju neizogibna, uporabite vir napajanja, ki je zaščitен z napravo okvarnega toka (RCD). Uporaba naprave RCD zmanjšuje nevarnost električnega udara.

3) Osebna varnost

a) Pri uporabi motornega orodja bodite previdni, pazite, kaj počnete, in uporabite zdrav razum. Motorna orodja ne uporabljajte, kadar ste utrujeni ali pod vplivom drog, alkohola ali zdravil. Že samo trenutek nepazljivosti med uporabo motornega orodja lahko povzroči hudo telesno poškodbo.

b) Uporabljajte osebno zaščitno opremo. Vedno nosite zaščitna očala. Zaščitna oprema, kot so zaščitna maska proti prahu, varnostna obutev, ki ne drsi, trda čelada in zaščita sluha, uporabljena v ustreznih pogojih, zmanjšuje nevarnost telesnih poškodb.

c) Preprečite nenamerni zagon. Preden orodje priklopite na vir napajanja in/ali baterijo, ga dvignite ali prenašate, se prepričajte, da je stikalo za vklop/izklop v položaju za izklop. Če med prenašanjem motornega orodja držite prst na stikalu ali priklopite orodje, na katerem je stikalo za vklop/izklop v položaju za vklop, na vir napajanja, lahko povzročite nezgodo.

d) Pred vklopom orodja odstranite morebiten ključ ali izvijač za namestitvev. Ključ ali izvijač, ki ostane na vrtečem se delu motornega orodja, lahko povzroči telesno poškodbo.

e) Ne poskušajte seči predaleč. Vedno ohranite stabilen položaj nog in ravnotežje. Tako boste lažje nadzorovali motorno orodje v nepričakovanih okoliščinah.

f) Oblecite se ustrezno. Ne nosite ohlapnih oblačil ali nakita. Las, oblačil in rokavic ne približujete premičnim se delom. Premični deli lahko zagrabijo ohlapna oblačila, nakit ali dolge lase.

g) Če so priložene naprave za priključitev pripomočkov za odstranjevanje in zbiranje prahu, poskrbite, da bodo te priključene in pravilno uporabljene. Uporaba pripomočkov za zbiranje prahu zmanjšuje s tem povezane nevarnosti.

4) Uporaba in nega motornega orodja

a) Motorna orodja ne uporabljajte na silo. Motorno orodje uporabljajte samo za ustrezne namene. Z ustreznim motornim orodjem boste delo bolje opravili, uporaba orodja za namen, za katerega je bilo zasnovano, pa je tudi varnejša.

b) Ne uporabljajte motornega orodja, na katerem ne deluje stikalo za vklop/izklop. Motorno orodje, ki ga ni mogoče upravljati s stikalom, je nevarno, zato ga je treba odnesti na popravilo.

c) Preden napravite kakršne koli prilagoditve, zamenjate dodatno opremo ali motorno orodje shranite, iztaknite vtičnik iz vira napajanja in/ali odstranite baterijo. Ti preventivni varnostni ukrepi zmanjšujejo tveganje nenamernega zagona motornega orodja.

d) Motorno orodje v pripravljenosti hranite zunaj doseg a otrok. Ne dovolite, da motorno orodje uporabljajo osebe, ki niso seznanjene z njegovo uporabo ali temi navodili. Motorna orodja so v rokah neusposobljenih uporabnikov nevarna.

e) Skrbite za vzdrževanje motornih orodij. Bodite pozorni na napačno poravnavo ali vezavo premičnih delov, na polomljene dele in druge okoliščine, ki bi lahko vplivale na delovanje motornega orodja. Poškodovano motorno orodje pred uporabo odnesite na popravilo. Številne nesreče so posledica

Varnostna navodila

neustreznega vzdrževanja motornega orodja.

- f) **Rezalno orodje naj bo ostro in čisto.** Pravilno vzdrževana rezalna orodja z ostrimi rezalnimi robovi so varnejša in jih je lažje upravljati.
- g) **Motorna orodja, dodatno opremo in dele orodja itd. uporabljajte v skladu s temi navodili, upoštevajte pa tudi delovne pogoje in vrsto dela, ki ga želite opraviti.** Uporaba motornih orodij za dela, za katera niso namenjena, je lahko nevarno.

5. Servis

- a) **Servis motornega orodja naj opravlja samo usposobljen serviser, ki naj uporabi samo ustrezne nadomestne dele.** Samo tako boste ohranili varnost motornega orodja.

Varnostna opozorila za obrezovalnik žive meje:

- **Pazite, da deli telesa ne pridejo v stik z rezilom rezalnika.** Med premikanjem rezil ne poskušajte odstraniti že odrezanega materiala in ne držite materiala, ki ga želite odrezati. Pri odstranjevanju zagodenega materiala se prepričajte, da je stikalo v položaju za izklop. *Ze samo trenutek nepazljivosti med uporabo obrezovalnika žive meje lahko povzroči hudo telesno poškodbo.*
- **Obrezovalnik žive meje prenašajte samo za ročico, rezilo pa naj bo pri tem ustavljeno.** Pri transportu ali shranjevanju obrezovalnika žive meje vedno namestitev pokrov rezalne naprave. *Pravilno rokovanje z obrezovalnikom žive meje zmanjšuje nevarnost telesnih poškodb, ki bi jih lahko povzročila rezila.*
- **Kabel naj ne bo v bližini rezalne območja.** *Med delovanjem je lahko kabel skrit v grmičevju in ga lahko rezilo po nesreči prereže.*

Dodatna varnostna priporočila

Varnost na delovnem območju

1. Otrokom in odraslim, ki niso seznanjeni z temi navodili ne dovolite uporabe kosilnice. Lokalni predpisi lahko omejujejo starost uporabnika.
2. Kosilnico uporabljajte samo po postopkih in v namene kot so opisani s te navodilih.
3. Uporabnik ali upravljalec je odgovoren za nesreče ali ogrožanje drugih oseb ali njihove lastnine.

Elektrika

1. Priporočila se uporaba varnostne naprave (R.C.D.) s prekinjalcem električnega toka, katerega moč ne presega 30mA. Tudi z uporabo varnostne naprave 100% varnost ne more biti zagotovljena, zato se pri vsaki uporabi kosilnice držite navodil za varno delo. Neoporečnost varnostne naprave R.C.D. preverite pred vsako uporabo.
2. Če opazite znake okvare ali znake ostarelosti kabla, ga pred uporabo kosilnice takoj nadomestite z novim.
3. Kosilnice ne uporabljajte, če je električni kabel poškodovan ali izrabiljen.
4. Takoj izključite električni tok, če je kabel prerezan ali je poškodovana izolacija. Ne dotikajte se električnega kabla dokler ne izključite električnega toka. Prerezan ali poškodovan kabel ne popravljajte. Zamenjajte ga z novim.
5. Vaš podaljšek ne sme biti zavit. Zaviti kabli se lahko segrejejo in zmanjšajo učinkovitost Vaše kosilnice.
6. Predno izključite vtičnik, kabelski priključek ali podaljšek izključite električni tok.

7. **Preden** navijete kabel za shranitev ga pregledjte, da ni poškodovan ali postaran. Poškodovanega kabla ne popravljajte ampak ga zamenjajte z novim.
8. Kabel vedno previdno zvijte in pazite, da ga ne prepognete.
9. Uporabljajte samo električno napetost navedeno na napisni tablici.
10. Proizvodi Husqvarna so v skladu z Britanskim standardom EN50144 dvojno izolirani. Kabel za ozemljitev ne sme biti povezan z nobenim delom nobene naprave in sicer pod nobenim pogojem.

Kabli

Uporabljajte samo kable s presekom 1.00mm² do 40 metrov dolžine.

Maximalna zmožnost :

Kabel debeline 1.00mm² potrebuje 10amperov in 250 voltov AC

1. Električni kabli in podaljški so na razpolago v pooblaščenih Husqvarna servisih za izdelke uporabne na prostem.
2. Uporabljajte samo podaljške kablov, ki so posebno pripravljene za uporabo na prostem.

Osebnostna varnost

1. Vedno nosite primerno obleko, rokavice in močne čevlje.
2. Dobro pregledjte površino, ki jo nameravate obrezovati in odstranite vse žice in druge tuje predmete.
3. Pred uporabo ali po kakršnemkoli trku aparata (udarec ali padec aparata), se prepričajte, da aparat ni obrabljen ali poškodovan in ga po potrebi popravite.
4. Pred uporabo se prepričajte, da je na obrezovalcu nameščen ščitnik za roke. Nikoli ne poizkušajte uporabljati obrezovalca, ki ni dokončno sestavljen oziroma kakorkoli nepooblaščen predelan.

Uporaba in nega motornega orodja

1. Prepričajte se, da znate obrezovalac v slučaju nevarnosti hitro ugasniti.
2. Nikoli ne držite obrezovalca za ščitnik.
3. Nikoli ne uporabljajte kosilnice s poškodovanimi ščitniki ali brez nameščenih ščitnikov.
6. Pri upravljanju obrezovalca za živo mejo, ne uporabljajte lestev
7. Potegnite priključni kabel iz vtičnice:
 - preden pustite kosilnico brez nadzorstva za daljši ali krajši čas.
 - preden očistite zamašitev.
 - preden pregledujete, čistite ali delate na napravi.
 - če pri delu zadanete na trd predmet. Prenehajte z delom in se prepričajte, da je kosilnica še varna za delo.
 - če kosilnica prekomerno vibrira, prenehajte s košnjo in ugotovite vzrok. Prekomerno vibriranje lahko povzroči poškodbo.
 - preden ga predate v roke drugi osebi.

Vzdrževanje in shranjevanje

1. Tesno privijte vse vijake (matične in navadne) in maticе, da ste sigurni, da je kosilnica pripravljena za varno delovanje.
2. Pravčasno zamenjajte obrabljene ali poškodovane dele
3. Med nastavljanjem kosilnice pazite, da se s prsti ne zagozdite med rezilo in ohlišje.

Ekološki Podatki

- Kadar se nameravate znebiti proizvoda, ki je odslužil svojo delovno dobo, morate biti pozorni na varstvo okolja.
- e je potrebno, se za informacije o tem obrnite na občino.

Znak  na produktu ali na njegovi embalaži označuje, da se s tem produktom ne sme ravnati kot z gospodinjstskimi odpadki. Namesto tega ga je potrebno oddati na ustrezno

zbirno mesto, kjer reciklirajo električno in elektronsko opremo. Z ustreznim odlaganjem tega produkta boste pomagali preprečiti možne negativne posledice za okolje in človeško zdravje, ki bi bile v nasprotnem povzročene. Glede podrobnosti o recikliranju tega produkta prosimo kontaktirati vaše občinsko svet, komunalno podjetje ali trgovino, kjer ste produkt kupili.

Priporočila servisiranja

- Vaš aparat je posebno prepoznaven po srebrnem in črnem znaku kvalitete proizvoda.
- Priporočamo vam, da napravo servisirate vsaj enkrat na leto, pri profesionalni uporabi pa pogosteje.

Garancija & polica garancije

Če bi se v garancijski dobi pokazalo, da je kateri od delov aparata pokvarjen in je okvara posledica napake v proizvodnji, bo pooblaščen servis Husqvarna aparatov za uporabo na prostem, brezplačno popravil ali zamenjal okvarjeni del.

a) da, napako prijavite direktno pooblaščenemu servisu.
b) predložite dokazilo o nakupu .
c) da, napaka ni vzrok nepravilne uporabe, malomarnosti ali napačne nastavitve.
d) da, napaka ni posledica naravne obrabe.
e) da, je bila naprava servisirana, popravljena, razstavljena ali drugače strokovno vzdrževana le od osebe pooblaščenice od firme Husqvarna UK Ltd..
f) da, naprava ni bila na posodo
g) da, je naprava last prvotnega kupca
h) da naprava ni bila uporabljena v tržne namene.

* Ta dodatek h garanciji nikakor ne zmanjšuje kupčevih zakonitih pravic.

Okvare v zvezi z vzroki navedenimi spodaj ta priročnik ne pokriva, zato je pomembno, da si preberete navodila v **Priročniku za uporabo**, da boste lahko razumeli upravljanje z

Vašim proizvodom in njegovo ustrezno vzdrževanje:

Okvare, ki jih garancija ne pokriva

- * okvare, ki so nastale vsled nepravočasne prijave prvotne okvare.
 - * okvare zaradi nenadnega udarca.
 - * Okvare, ki nastanejo kot posledica neustrezne uporabe proizvoda in neupoštevanja navodil in priporočil, ki jih vsebuje priročnik za uporabo.
 - * naprave, ki se uporabljajo za izposojanje.
 - * Naslednji rezervni deli se smatrajo za potrošni material katerega življenjska doba je odvisna od rednega vzdrževanja in ne predstavljajo osnovo za garancijski zahtevek: rezila, električni kabel
- * Opozorilo**
Husqvarna UK Ltd. ne prevzame garancijske odgovornosti za okvare povzročene v celoti ali delno, direktno ali indirektno z zamenjavo nadomestnih ali dodatnih delov, ki niso proizvedeni ali potrjeni kot originalni deli Husqvarna UK Ltd.. Garancijska odgovornost preneha tudi če je bila naprava kakorkoli predelana.

EC IZJAVA PROIZVAJALCA O SKLADNOSTI PROIZVODA Z STANDARDI

Husqvarna UK Ltd., Aycliffe Industrial Park
Newton Aycliffe, Co. Durham, DL5 6UP, England

Prevezemamo izključno odgovornost, da so izdelki:

kategorija.....**Električni obrezovalnik žive meje**

Tip.....**EC420, EC450, EC510, EC600**

Identifikacija serije.....**Glejte oznako moči na izdelku**

Leto izdelave.....**Glejte oznako moči na izdelku**

skladni z osnovnimi zahtevami in določili naslednjih direktiv ES:

98/37/EC (do 31.12.09), 2006/42/EC (od 01.01.10), 2004/108/EC, 2000/14/EC

na osnovi naslednjih veljavnih harmoniziranih standardov EU:

EN60745-1, EN60745-2-15, EN774, EN50366, EN55014-1, EN61000-3-2, EN61000-3-3

Največja A-izmerjena raven zvočnega tlaka L_{pA} na mestu upravljalca, posneta na vzorcu zgornjih izdelkov, ustreza **ravni**, navedeni v tabeli.

Najvišja vrednost ravni vibracij na dlan/roko, izmerjena v skladu s standardom EN ISO 5349 na vzorcu zgornjih izdelkov, ustreza **vrednosti**, navedeni v tabeli.

2000/14/EC: Vrednosti izmerjene jakosti dolgovalovnega zvoka in zagotovljene jakosti dolgovalovnega zvoka sta prikazani s številkami v tabeli

Postopek ocenjevanja skladnosti.....Annex VI

Priглаšeni organ.....Intertek, Cleeve Road
Leatherhead, Surrey
KT22 7SB, England

Newton Aycliffe 03/01/2008

M.Bowden

Direktor za raziskave in razvoj
Husqvarna UK Ltd.



Tip	EC420	EC450	EC510	EC600
Širina reza (cm)	42	45	51	60
Moč (W)	420	450	500	500
Izmerjena jakost zvoka L_{WA} (dB(A))	97	97	99	96
Zagotovljena jakost zvoka L_{WA} (dB(A))	99	105	106	97
Nivo (dB(A))	86	91	88	88
Vrednost (m/s^2)	0.66	1.34	0.79	1.11
Obtežiti (Kg)	2.8	2.8	2.9	3.0

MJERE SIGURNOSTI



Ako se ne koristi pravilno, vaš proizvod može biti opasan! Vaš proizvod može prouzročiti ozbiljne ozljede rukovatelju i ostalima, moraju se slijediti upozorenja i sigurnosne upute kako bi se osigurala umjerena sigurnost i učinkovitost pri upotrebi proizvoda. Rukovatelj je odgovoran za slijedenje upozorenja i sigurnosnih uputa u ovom priručniku i na proizvodu.

Objašnjenje simbola na vašem proizvodu



Upozorenje



Pažljivo pročitajte upute za upotrebu kako bi bili sigurni da razumijete sve kontrole i što one čine.



Ako je kabel oštećen ili prezan odmah izvucite utikač iz struje.



Ne izlažite kiši.
Ne ostavljajte proizvod vani dok pada kiša.



Preporuča se upotreba zaštitnih naočala.

Općenita upozorenja koja se odnose na električne alate

UPOZORENJE Pročitajte sva upozorenja o sigurnosti i sve upute. Ne pridržavanje upozorenja i uputa može dovesti do udara električne struje, požara i/ili ozbiljne ozljede.

Pogledajte sva upozorenja i upute za ubuduće. Izraz "električni alat" u upozorenju se odnosi na vaš električni (sa žicom) alat koji radi na struju(sa žicom) ili na baterije (bežični).

1) Sigurnost na radnom mjestu

- Održavajte radno mjesto čistim i dobro osvijetljenim.** Prenatpana ili slabo osvijetljena mjesta izazivaju nezgode.
- Nemojte koristiti električni alat u eksplozivnim okruženjima, kao što je prisutnost zapaljivih tekućina, plinova ili prašine.** Električni alati proizvode iskre koje mogu zapaliti prašinu ili plinove.
- Dokradite s električnim alatom, neka djeca i promatrači budu što dalje.** Ako vam nešto ili netko odvrti pažnju, može se dogoditi da izgubite kontrolu.

2) Električna sigurnost

- Utikači za električni alat moraju odgovarati utičnici.** Nikad nemojte ni na koji način modificirati utikač. Nemojte koristiti adapter utičnice s uzemljenim električnim alatom. Ne izmijenjeni utikači i odgovarajuće utičnice će smanjiti opasnost od električnog udara.
- Izbjegavajte kontakt tijela s uzemljenim površinama, kao što su cijeve, radijatori, štednjaci i frižideri.** Postoji povećana opasnost od električnog šoka ako je vaše tijelo uzemljeno.
- Nemojte izlagati električni alat kiši ili vlažnim uvjetima.** Voda koja prodre u električni alat će povećati opasnost od električnog šoka.
- Nemojte oštećivati kabel.** Nikad nemojte koristiti kabel električnog alata za nošenje, vučenje ili čupanje iz utičnice. Držite kabel što dalje od izvora topline, ulja, oštih predmeta ili pokretnih dijelova. Oštećeni ili zamršeni kabeli povećavaju opasnost od električnog šoka.
- Kad radite s električnim alatom vani, koristite produžni kabel koji je namijenjen za uporabu na otvorenom prostoru.** Korištenje kabela koji je namijenjen za uporabu na otvorenom prostoru smanjuje opasnost od električnog šoka.
- Ako ne možete izbjeći rad s električnim alatom na vlažnoj lokaciji, upotrijebite napajanje koje je opremljeno za rad s rezidualnom strujom (RCD) Korištenje RCD opreme smanjuje opasnost od električnog šoka.**
- Osobna sigurnost**
 - Budite budni, pazite što radite i koristite zdrav razum dok radite s električnim alatom.** Nemojte koristiti električni alat dok ste umorni ili pod utjecajem droge, alkohola ili lijekova. Trenutak nepažnje dok radite s električnim alatom može dovesti do ozbiljne osobne ozljede.
 - Koristite osobnu zaštitnu opremu. Uvijek nosite zaštitu za oči.** Kad se koristi u odgovarajućim uvjetima, zaštitna prepora kao što je maska za prašinu, sigurnosne cipele protiv klizanja, šljem ili zaštita za uši smanjit će osobne ozljede.
 - Spriječite nenamjerno paljenje.** Provjerite je li sklopka u "off" poziciji prije nego spojite s izvorom napajanja i/ili baterijom, prije nego dižete ili nosite alat. Nošenje električnog alata s prstom na sklopki ili uključivanje u struju električni alat na kojem je sklopka u "on" poziciji, izazivanje je nezgode.
 - Odstranite ključ za podešavanje ili francuski ključ prije nego uključite električni alat.** Francuski ključ ili ključ za podešavanje koji je ostao na rotirajućem dijelu električnog alata može dovesti do osobne ozljede.
 - Ne istežite se.** Stalno održavajte odgovarajući položaj nogu i ravnotežu. To omogućava bolju kontrolu električnog alata u neočekivanim situacijama.
 - Budite odgovarajuće odjeveni.** Nemojte nositi široku odjeću ili nakit. Držite kosu, odjeću ili rukavice što dalje od pokretnih dijelova. Široka odjeća, nakit ili duga kosa može zapeti za pokretne dijelove.
 - Ako postoji oprema za spajanje s napravom za izbacivanje i prikupljanje prašine, provjerite jesu li spojene i koriste li se ispravno.** Korištenje sakupljača prašine može smanjiti opasnosti povezane s prašinom.
 - Korištenje i održavanje električnog alata**
 - Nemojte siliti električni alat.** Koristite odgovarajući električni alat za rad koji obavljate. Odgovarajući električni alat će bolje i sigurnije obaviti posao brzinom za koju je dizajniran.
 - Nemojte koristiti električni alat ako se sklopka ne može uključiti i isključiti.** Električni alat koji se ne može kontrolirati sklopkom je opasan i treba ga popraviti.
 - Izvadite utikač iz izvora napajanje i/ili baterije alata prije nego ga počnete podešavati, mijenjati mu dodatnu opremu ili odlagati.** Ove preventivne sigurnosne mjere smanjuju rizik od slučajnog uključivanja električnog alata.
 - Spremite električni alat u mirovanju izvan dohvata djece i ne dozvoljavajte osobama koje nisu upoznate s električnim alatom ili ovim uputama da rade s električnim alatom.** Električni alati su opasni u rukama neuvježbanih korisnika.
 - Održavanje električnih alata.** Provjerite ima li iskrvljenosti ili isprepletenosti pokretnih dijelova, slomljenih dijelova ili bilo kojih drugih stanja koja bi mogla utjecati na rad električnog alata. Ako je alat oštećen dajte ga popraviti prije uporabe. Mnogo nezgoda se dogodilo radi loše održavanog električnog alata.
 - Održavajte dijelove za rezanje oštrim i čistim.** Ispravno održavani dijelovi za rezanje s oštrim reznim dijelovima se vjerojatno neće zapetljati i lakše ih je kontrolirati.
 - Koristite električni alat, dodatnu opremu i dijelove itd. u skladu s ovim uputama, pazeći pri tom na radne uvjete i na rad koji treba obaviti.** Korištenje električnog alata za radnje koje su različite

od onih za koje je namijenjen može dovesti do opasnih situacija.

5. Servisiranje

- a) Vaš električni lat treba servisirati kvalificirano osoblje za popravke koristeći samo identične zamjenske dijelove. To će osigurati da električni alat bude siguran.

Trimer za ivičnjak, upozorenje o sigurnosti:

- **Držite sve dijelove tijela podalje od oštrice rezača. Nemojte micati odrezani materijali ili držati materijal koji treba rezati dok se oštrice miču. Osigurajte d a je sklopka u "off" položaju dok čistite uglavljeni materijal. Trenutak nepažnje dok radite s trimenom za ivičnjak može dovesti do ozbiljne osobne ozljede.**
- **Nosite trimer za ivičnjak držeći ga za ručku i sa zaustavljenom oštricom rezača. Kod prijenosa ili spremanja trimera za ivičnjak uvijek stavite poklopac za rezni dio. Ispravno postupanje s trimenom za ivičnjak će smanjiti mogućnost osobne ozljede uzrokovane oštricama rezača.**
- **Držite kabel što dalje od područja rezanja. Za vrijeme rada, kabel može biti sakriven u žbunju i oštrica ga slučajno može presjeći.**

Dodatne preporuke u vezi sigurnosti

Sigurnost na radnom mjestu

1. Nikada ne dozvolite djeci ili osobama koje nisu upoznate sa ovim uputama da koriste proizvod. Lokalni propisi mogu ograničavati dob rukovatelja.
2. Proizvod koristite na način i samo u svrhe opisane u uputama.
3. Rukovatelj ili korisnik je odgovoran za nesreće ili opasnosti koje se dogode drugim ljudima ili njihovom vlasništvu.

Sigurnost oko struje

1. Preporuča se upotreba naprava za rezidualnu struju (R.C.D.) sa otpusnom strujom ne jačom od 30mA. Čak i sa ugrađenim R.C.D.-om stopostotna sigurnost nije garantirana i sigurnosna pravila se moraju slijediti cijelo vrijeme. Provjerite vaš R.C.D. prilikom svakog korištenja.
2. Prije upotrebe, provjerite moguća oštećenja kabela, zamijenite ga ako ima znakova oštećenja ili starenja.
3. Ne koristite proizvod ako su električni kabeli oštećeni ili izlizani.
4. Hitno isključite iz struje ako je kabel prerezan, ili je izolacija oštećena. Ne dirajte električni kabel dok nije isključen iz struje. Ne popravljajte porezotinu ili oštećen kabel. Zamijenite ga novime.
5. Vaš produžni kabel mora biti nezavijen ili neodmotan, zamotani ili zavijeni kablovi se mogu pregrijati i smanjiti učinkovitost vaše kosilice.
6. Uvijek isključite sve izvore električnog napajanja prije no što isključite bilo koji utikač, povezaivač kabela ili produžni kabel.
7. Isključite, odstranite utikač iz izvora električnog napajanja i pregledajte električni kabel od šteta ili starenja prije no što ga namotate i spremite. Ne popravljajte oštećeni kabel, zamijenite ga novime. Koristite samo Flymo zamjenski kabel.

8. Uvijek namotavajte kabel pažljivo, izbjegavajući čvorove.
9. Koristite samo na izmjeničnoj struji sa naponom koji je prikazan na etiketi proizvoda.
10. Naši proizvodi su dvostruko izolirani na EN60335. Pod nikakvim okolnostima ne bi zemlja smjela biti povezana sa bilo kojim dijelom proizvoda.

Kablovi

Koristite samo 1,00mm² veličinu kabla najveće duljine do 40 metara.

Maximum nazivni podaci:

1,00mm² veličina kabla 10 ampera 250 volta AC

1. Glavni kablovi i produžeci su dostupni kod vašeg mjesnog ovlaštenog servisnog centra Husqvarna-za proizvode za izvanučnu upotrebu.
2. Koristite samo produžne kabele koji su posebno napravljene za izvanučnu upotrebu.

Osobna sigurnost

1. Uvijek nosite podobnu odjeću, rukavice i čvrste cipele.
2. Potpuno pregledajte područje gdje će se uređaj koristiti i odstranite sve žice i druge strane predmete.
3. Prije upotrebe aparata i nakon svakog korištenja provjerite da li ima znakova izlisanosti ili oštećenja i popravite ako je potrebno.
4. Uvijek osigurajte da je priloženi štitnik za ruku montiran prije nego počnete koristiti trimer za ivičnjak. Nikada ne pokušavajte koristiti uređaj koji nije u cjelokupnom sastavu ili uređaj s neodobrenim modifikacijama.

Korištenje i održavanje električnog alata

1. Trebate znati u slučaju nužde brzo isključiti uređaj.
2. Nikad nemojte držati proizvod za štitnik.
3. Nikada ne rukujte uređajem koji ima oštećene branike ili branici nisu na svojim mjestima.
4. Dok koristite uređaj ne koristite ljestve.
9. Isključite iz struje:
 - prije ostavljanja obrezivača bez nadzora, na bilo koje vrijeme;
 - prije odčepijavanja;
 - prije provjeravanja, čišćenja ili popravljavanja aparata;
 - ako pogodite nešto. Ne koristite vaš obrezivač dok niste sigurni da je cijeli obrezivač u sigurnom radnom stanju;
 - ako proizvod počne nenormalno vibrirati. Odmah ga provjerite. Pretjerano vibriranje može uzrokovati ozljedu.
 - prije davanja drugoj osobi.

Održavanje

1. Neka svi vijci i matice budu zategnuti kako bi se osiguralo sigurno radno stanje proizvoda.
2. Zamijenite oštećene ili istrošene dijelove radi sigurnosti.
3. Pazite tijekom podešavanja uređaja kako biste spriječili da vam prsti budu uhvaćeni između pokretnih i nepokretnih dijelova uređaja.

Okolišne Informacije

- Briga za okoliš mora se uzeti u obzir pri bacanju proizvoda po isteku njegovog radnog vijeka.
- Ako je potrebno, kontaktirajte lokalne vlasti za informacije o bacanju smeća.

Simbol  na proizvodu ili njegovoj ambalaži indicira da se s tim proizvodom ne smije postupati kao s otpadom iz kućanstva. Umjesto toga, mora se predati u prikladni centar za skupljanje električnih i

elektroničkih uređaja za recikliranje. Osiguravanjem pravilnog odlaganja ovog proizvoda, vi ćete pomoći u sprečavanju potencionalnih negativnih posljedica na okoliš i ljudsko zdravlje, koje bi inače bile uzročne neprikladnim odlaganjem ovog proizvoda. Za detaljnije informacije o recikliranju ovog proizvoda, molimo kontaktirajte vaš lokalni županijski ili gradski ured, vašu službu za odlaganje otpada ili dućan gdje ste kupili proizvod.

Servisne Preporuke

- Vaš proizvod je jedinstveno identificiran srebrno-crnom oznakom proizvoda.
- Izrazito preporučamo da servisirate vaš proizvod barem jednom svakih dvanaest mjeseci, a češće ako se koristi u profesionalnom poslu.

Garancija i Pravilnik o Garanciji

Ako se, unutar roka garancije, neki dio pokaže defektnim zbog pogreške u proizvodnji, Husqvarna UK Ltd. će, kroz svoj Ovlašteni Servis, besplatno popraviti ili zamijeniti proizvod u sljedećim slučajevima:

- Greška je prijavljena izravno ovlaštenom serveriseru.
 - Priložen je pokaz od kupnji.
 - Greška nije uzrokovana pravom upotrebom, nemarom ili krivim podešavanjem od strane korisnika.
 - Greška nije uzrokovana normalnom istrošenošću.
 - Stroj nije bio servisiran ili popravljan, rastavljan ili prepravlján od strane bilo koje osobe koja za to nema ovlaštenje Husqvarna UK Ltd..
 - Stroj nije bio iznajmljivan.
 - Stroj je u vlasništvu originalnog kupca.
 - Stroj nije bio korišten u komercijalne svrhe.
- * Ova garancija je dodatak na, i ni u kojem slučaju ne umanjuje zakonska prava klijenta.

Kvarovi u sljedećim slučajevima nisu pokriveni, stoga je važno da pročitate upute sadržane u Priručniku za Korištenje i razumijete kako upravljati i održavati vaš stroj:

Situacije koje garancija ne pokriva

- * Zamjena istrošenih ili oštećenih oštrica, plastičnih rezača, najlonске žice, žica za rezanje i glava za rezanje (Provjerite koji se dijelovi odnose na vaš proizvod).
- * Kvarovi koji su rezultat neprijavlivanja početne greške.
- * Kvarovi koji su rezultat udara.
- * Kvarovi koji su rezultat korištenja proizvoda na način drukčiji od onog opisanog u uputama i preporukama sadržanim u priručniku za korištenje.
- * Strojevi koji se iznajmljuju nisu pokriveni ovom garancijom.
- * Sljedeći predmeti smatraju se potrošnim dijelovima i njihovo trajanje ovisi o redovitom održavanju i stoga u normalnim slučajevima nisu pokriveni garancijom: oštrice, kabel za električno napajanje.
- * **Oprez!**
- * Husqvarna UK Ltd. ne preuzima garancijsku odgovornost za kvarove uzrokovane djelimično ili u potpunosti, izravno ili neizravno stavljanje ili zamjenjujući dijelove koji nisu proizvedeni ili odobreni od strane Husqvarna UK Ltd., ili ako je stroj modificiran na bilo koji način.

EC DEKLARACIJA EV O USKLADENOSTI

Husqvarna UK Ltd., Aycliffe Industrial Park
Newton Aycliffe, Co. Durham, DL5 6UP, England

Izjavljujemo pod vlastitom odgovornošću da je proizvod (da su proizvodi):

Kategorija.....**Električni trimmer za ivičnjak**
Vrsta.....**EC420, EC450, EC510, EC600**
Vrsta uređaja za rezanje.....**Pogledajte naljepnicu s ocjenama proizvoda**
Godina gradnje.....**Pogledajte naljepnicu s ocjenama proizvoda**

U skladu s osnovnim zahtjevima i odredbama sljedećih direktiva EV:
98/37/EEC (do 31.12.09), 2006/42/EC (od 01.01.10), 2004/108/EC, 2000/14/EC
temelje se na sljedećim harmoniziranim standardima europske unije:
EN60745-1, EN60745-2-15, EN774, EN50366, EN55014-1, EN61000-3-2, EN61000-3-3

Maksimalna A razina zvučnog pritiska L_{pA} na položaju operatera, snimljena na nekoliko uzoraka gornjih proizvoda odgovara **Razini** navedenoj u tabeli.

Maksimalna vrijednost vibracija ruke/nadlaktice izmjerena u skladu s EN ISO 5349 na nekoliko uzoraka gornjih proizvoda odgovara **Vrijednosti** navedenoj u tabeli.

2000/14/EC: Vrijednosti izmjerene snage zvuka L_{WA} / Guaranteed Sound Power L_{WA} su u skladu s tabeliranim ciframa.

Postupak za ocjenu sukladnosti.....Annex VI
Obaviještena ustanova.....Intertek, Cleeve Road
Leatherhead, Surrey
KT22 7SB, England

Newton Aycliffe 03/01/2008
M.Bowden
Direktor za istraživanje i razvoj
Husqvarna UK Ltd.



Vrsta	EC420	EC450	EC510	EC600
Dužina oštrice (cm)	42	45	51	60
Snaga(W)	420	450	500	500
Izmjerena snaga zvuka L_{WA} (dB(A))	97	97	99	96
Zajamčena snaga zvuka L_{WA} (dB(A))	99	105	106	97
Razina (dB(A))	86	91	88	88
Vrijednost (m/s^2)	0.66	1.34	0.79	1.11
Težina (Kg)	2.8	2.8	2.9	3.0

Saugumas



Naudojantis netinkamai, gaminyms gali būti pavojingas! Jis gali sunkiai sužeisti naudotoją ir kitus. Turi būti laikomasi visų perspėjimų ir saugos reikalavimų, norint užtikrinti gaminio saugumą ir efektyvumą. Asmuo, besinaudojantis mašina, yra atsakingas už šioje instrukcijoje esančių perspėjimų ir saugos reikalavimų laikymąsi. Niekada nesinaudokite gaminiu, jei neteisingai pritvirtinta gamintojo žolės dėžė, ar apsaugos įtaisai.

Ant mašinos esančių simbolių paaiškinimai



Įspėjimas



Norint suprasti visų nustatymų paskirtį, įdėmiai perskaitykite visas instrukcijas.



Jeį pažeistumėte ar nukirstumėte kabelį, nedelsdami ištraukite kištuką iš elektros tinklo.



Ant kabelio neturi lyti. Nepalikite gaminio lauke per lietų.



Rekomenduojama naudoti apsauginius akinius.

Bendri saugos įspėjimai dirbant su elektriniais įrankiais



ĮSPĖJIMAS Privalote perskaityti visus saugos įspėjimus ir nurodymus. Jei nevykdysite šių įspėjimų ir nurodymų, iškilus elektros smūgio, gaisro ir (arba) sunkaus sužalojimo pavojus.

Išsaugokite visus įspėjimus ir nurodymus, kad galėtumėte juos bet kada vėliau paskaityti. Įspėjimuose naudojamas terminas "elektrinis įrankis" taikomas įrankiams, kurių maitinimas vyksta iš elektros tinklo (laidiniai) arba naudojant akumuliatorių (belaiddžiai).

1) Sauga darbo vietoje

a) Darbo vieta turi būti švari ir gerai apšviesta.

Užgriozdinimas ar tamsa gali tapti nelaimingo atsitikimo priežastimi.

b) Nenaudokite elektrinių įrankių aplinkoje, kurioje yra sprogimo pavojus, pvz., jei netoliese yra lengvai užsiliepsnojančių medžiagų, dujų ar dulkių. Elektriniai įrankiai skleidžia žiežirbas, kurios gali padegti dulkes ar dūmus.

c) Nenaudokite įrankio, jei netoliese yra vaikų ar pašalinį asmenų. Jei kas nors atitrauks jūsų dėmesį, galite nesuvaldyti įrankio.

2) Elektros saugos reikalavimai

a) Elektrinių įrankių kištukai privalo tiktai lizdui, į kurį bus kišami. Niekada nebandykite kokių nors būdu perdaryti kištuko. Draudžiama naudoti kištukinius adapterius įžemintų elektrinių įrankių jungimui. Neperdaryti kištukai ir juos atitinkantys lizdai mažina elektros smūgio pavojų.

b) Venkite kūno kontakto su įžemintais paviršiais, pvz., vamzdžiais, radiatoriais, viryklėmis ir šaldytuvais. Elektros smūgio pavojus padidėja, jei jūsų kūnas yra įžemintas.

c) Neleiskite, kad ant elektrinių įrankių lytų arba jie būtų laikomi šlapioje vietoje. Į elektrinį įrankį patekęs vanduo padidins elektros smūgio pavojaus galimybę.

d) Laidą naudokite tik pagal paskirtį. Niekada nentepkite už laido, jei norite elektrinį įrankį perkelti į kitą vietą, jį patraukti ar išjungti. Laidas turi būti kuo toliau nuo ugnies, tepalų, aštrių briaunų ar judančių dalių. Pažeisti ar susipainioję laidai didina elektros smūgio pavojų.

e) Kai dirbate elektriniu įrankiu lauke, naudokite darbu lauke tinkamą prailginimo laidą. Darbu lauke tinkantis laidas sumažina elektros smūgio pavojų.

f) Jei elektrinį įrankį yra būtina naudoti aplinkoje, kur daug drėgmės, naudokite liekamosios srovės įrenginį (RCD) apsaugotą elektros tiekimo šaltinį. RCD naudojimas sumažina elektros smūgio pavojų.

3) Asmens sauga

a) Dirbdami su elektriniu įrankiu būkite budrūs, matykite, ką darote ir vadovaukitės sveiku protu. Nenaudokite elektrinio įrankio tada, kai esate pavargęs arba vartojate narkotikus, alkoholi ar vaistus. Viena neatidumo akimirka dirbant elektriniu įrankiu, ir jūs galite sunkiai susižaloti.

b) Naudokite asmenines apsaugos priemones.

Visada būkite užsidėję apsauginius akinius. Papsauginė įranga, pvz., tam tikromis aplinkybėmis naudojamas respiratorius, specialūs neslystantys batai, apsauginis šalmas ar ausinės mažina tikimybę susižaloti.

c) Saugokitės, kad įrankio neįjungtumėte netyčia.

Prieš įjungdami įrankį į elektros tinklą ir (arba) prie akumuliatorių bloko arba prieš keldami ar norėdami nunešti jį į kitą vietą, patikrinkite, ar jungiklis yra padėtyje "išjungta". Elektros įrankio nešimas laikant pirštą ant jungiklio arba įrankio judinimas, kai jungiklis yra padėtyje "įjungta", gali tapti nelaimės priežastimi.

d) Prieš įjungdami elektros įrankį, nuo jo nuimkite montavimo raktus ar veržliarakčius. Jei ant besisukančios elektrinio įrankio detalės paliksė veržliaraktį ar bet kurį kitą raktą, galite susižeisti.

e) Per plačiai neužsimokite. Visada turėkite tvirtą pagrindą po kojomis ir išlaikykite pusiausvyrą. Tik taip galėsite suvaldyti elektrinį įrankį iškilus netikėtomis aplinkybėmis.

f) Tinkamai apsirenkite. Venkite palaidų drabužių ir papuošalų. Žiūrėkite, kad jūsų plaukai, drabužiai ar pirštinės būtų kuo toliau nuo judančių dalių. Judančios dalys gali įsukti palaidus drabužius, papuošalus ar ilgus plaukus.

g) Jei gaunate prietaisų, skirtų prijungti dulkių pašalinimo ar surinkimo įtaisą, patikrinkite, kad šie būtų prijungiami ir naudojami tinkamai. Dulkių surinkimas mažina dėl dulkių kylančius pavojus.

4) Elektrinių įrankių naudojimas ir priežiūra

a) Nenaudokite jėgos. Savo darbu atlikti pasirinkite tinkamą elektrinį įrankį. Tinkamas elektrinis įrankis atliks darbą geriau bei saugiau ir tokiu tempu, koks numatytas jį projektuojant.

b) Nenaudokite elektrinio įrankio, jei neveikia jo jungiklis. Bet kuris elektrinis įrankis, kurio jungiklis neveikia, yra pavojingas ir turi būti taisomas.

c) Prieš taisydami elektrinį įrankį, keisdami priedus ar padėdami jį į sandėlį, išjunkite kištuką iš maitinimo šaltinio ir (arba) atjunkite elektrinį įrankį nuo akumuliatorių bloko. Šios atsargumo priemonės mažina pavojų, jog elektrinis įrankis įsijungs netyčia.

d) Nenaudojamus elektrinius įrankius laikykite vaikams nepasiekiamoje vietoje ir neleiskite su šiuo įrankiu ar šiais nurodymais nesusipažinusiems asmenims juo dirbti. Elektriniai įrankiai yra pavojingi, jei patenka į neįsimokyto naudotojo rankas.

e) Elektrinių įrankių priežiūra. Patikrinkite vietas, kuriose judančios dalys turi sutapti, taip pat sudėrimus, ar nėra įtrūkimų ar kitų pažeidimų, dėl kurių įrankis gali blogai dirbti. Jei aptiksite gedimų, prieš naudodami būtinai juos pašalinkite. Daug nelaimių atsitinka dėl netinkamos elektrinių įrankių priežiūros.

f) Pjovimui skirti įrankiai turi būti aštrūs ir švarūs.

Saugumas

Tinkamai prižiūrimi pjovimo įrankiai, turintys aštrius ašmenis, ne taip greitai atšimpa ir todėl su jais yra lengviau dirbti.

- g) Naudodami šį elektrinį įrankį, priedus, jo ašmenis ir t. t., vadovaukitės šiais nurodymais; taip pat atsižvelkite į darbo sąlygas ir darbo, kurį reikia atlikti, pobūdį. Pavojinga naudoti šį elektrinį įrankį kitiems tikslams nei numatytiems.**

5. Techninė priežiūra

- a) Jūsų turimą elektrinį įrankį leidžiama remontuoti tik kvalifikuotam specialistui, kuris detales keičtu tik tokiomis pat detalėmis. Taip bus užtikrintas elektrinio prietaiso saugumas.**

Įspėjimai dėl gyvatvorių žirklių:

- **Saugokitės, kad jokia kūno dalimi nesiliestumėte prie pjaunanciosios geležtės. Nemėginkite šalinti nupjautų šakelių ar jas prilaikyti ranka tuo metu, kai geležtė juda. Prieš valydami užsikimšusį įrenginį, pasitrinkinkite, ar jungiklis išjungtas. Viena neatidumo akimirka dirbant su elektriniu įrankiu, ir jūs galite smarkiai susižaloti.**
- **Gyvatvorių žirkles neškite paėmę už rankenos ir darykite tai tik tada, kai pjaunancioji geležtė nebejuda. Gyvatvorės žirkles pervežti ir sandėliuoti reikia į dėklą. Tinkamai elgdami su gyvatvorės žirkėmis sumažinsite tikimybę susižaloti į pjaunanciąją geležtę.**
- **Žiūrėkite, kad toje vietoje, kur pjaunate, nebūtų kabelio. Dirbant kabelis gali pasislėpti tarp šakų, ir žirklių ašmenys gali jį netyčia perpjauti.**

Papildomos rekomendacijos dėl saugos

Sauga darbo vietoje

1. Niekada neleiskite vaikams, arba žmonėms, naudotis šiuo gaminiu, kurie nėra susipažinę su jo naudojimo instrukcijomis. Vietiniai įstatymai gali riboti mašinos naudojotojo amžių.
2. Visada naudokite gaminį pagal paskirtį, aprašytą šiose instrukcijose.
3. Mašinos naudotojas yra atsakingas už nelaimės, ar pavojus, sukeltus kitiems žmonėms, ar jų nuosavybei.

Elektra

1. Britanijos standartų institutas rekomenduoja naudoti srovės nuotėkio rėlę (R.C.D.), kuri automatiškai išjungs įtampą, atsiradus mažiausiam 30mA nuotėkiui. Net jei ir yra įrengtas R.C.D., 100% apsauga nėra garantuojama, todėl visada reikia stengtis dirbti saugiai. Patikrinkite R.C.D. kiekvieną kartą ją naudojantis.
2. Prieš naudojant, patikrinkite, ar nepažeistas laidas ir jį pakeiskite, jei yra pažeidimų, ar nusidėvėjimo ženklų.
3. Nenaudokite laidų, jei jie yra pažeisti, ar nusidėvėję.
4. Greitai išjunkite iš elektros šaltinio, jei laidas perpjautas, ar yra sugadinta įranga. Neliaskite elektros laido, kol neišjungtas elektros šaltinis, Netaisykite ir nepjunkite pažeisto laido. Pakeiskite jį nauju.
5. Prailginimo laidas turi būti išvyniotas. Suvynioti laida gali perkaisti ir sumažinti gaminio našumą.
6. Visada išjunkite pagrindinį elektros šaltinį, prieš ištraukiant bet kurį kištuką, laido jungtis, ar prailginimo laidą.
7. Prieš suvyniodami elektros laidą, išjunkite, ištraukite kištuką iš šaltinio ir patikrinkite, ar jis nepažeistas ir nesudėvėjęs. Netaisykite pažeisto laido, pakeiskite

jį nauju. Naudokite tikiai Flymo laidus.

8. Laidą vyniokite atsargiai, venkite užsilenkimų ir susisukimų.
9. Naudokite tikiai kintamos srovės maitinimo šaltinį, parodytą ant gaminio klasės etiketės.
10. Flymo gaminiai yra dvigubai apsaugoti pagal EN50144. Jokiais būdais negalima prijungti į žeminimą prie bet kurios gaminio dalies.

Laidai

Naudokite tik 1.00mm² skersmens laidą iki 40m ilgio daugiasiai.

Didžiausi duomenys:

- 1.00 mm² skersmens laidas 10A 250V kintama srovė
1. Elektros šaltinio laidus ir prailginimus galima įsigyti vietiniame serviso centre.
 2. Prailginimo laidai turi būti skirti naudoti lauke.

Asmens sauga

1. Visada dėvėkite tinkamus rūbus, pirštines ir tvirtus batus.
2. Atidžiai apžiūrėkite teritoriją, kurioje naudosite prietaisą, ir pašalinkite visus laidus bei pašalinius objektus.
3. Prieš naudojant mašiną po susidūrimo, patikrinkite, ar nėra susidėvėjimo, ar žalos, ir sutaisykite, jei reikia.
4. Prieš naudojant prietaisą, visada užtikrinkite, kad būtų įtaisyta pridėdama apsauga. Niekada nebandykite naudotis pilnai nesurinktu, ar neleidžiamos modifikacijos, prietaisu.

Elektrinių įrankių naudojimas ir priežiūra

1. Naudokite gaminį tikiai dienos šviesoje, arba, esant geram dirbtiniam apšvietimui.
 2. Nenaudokite prietaiso ant šlapios gyvatvorės, kur tai įmanoma.
 3. Binokite, kaip išjungti prietaisą nelaimės atveju.
 4. Niekada nelaikykite prietaiso už apsaugos.
 5. Niekada nenaudokite mašinos su pažeistom apsaugom, arba be jį.
 6. Niekada nenaudokite skečiamųjų kopėčių, kol dirbate su prietaisu.
 7. Ištraukite kištuką iš elektros šaltinio:
 - paliekant įrenginį be priežiūros bet kuriam laiko tarpui;
 - pašalinant blokavimą;
 - prieš tikrinant, valant, ar dirbant įrenginyje;
 - jei atsitrenkėt į objektą. Nenaudokite įrenginio, kol nesate visiškai įsitikinę, kad galima juo toliau saugiai naudotis;
 - jei įrenginys pradės keistai drebtėti. Tuoj pat patikrinkite. Perdėta vibracija gali sukelti sužalojimus.
- Eksplotavimas ir laikymas**
1. Laikykite visus varžtus, veržles ir sraigtus tvirtai priveržtus, užtikrinant gaminio saugų naudojimą.
 2. Pakeiskite nusidėvėjusias, ar pažeistas detales.
 3. Būkite atsargūs reguliuodami gaminį, kad neįstrigtų pirštai tarp judančių ir nejudančių mašinos dalių.

Aplinkos informacija

- Produkto veikimo pabaigoje, prieš išmetant jį, reikia atsižvelgti į aplinką.
- Jei reikia, susisiekite su vietine valdžia dėl išmetimo informacijos.

 Simbolis ant gaminio, ar ant jo pakuotės, parodo, kad jis negali būti traktuojamas kaip buitinė atlieka. Vietoj to jis bus perduotas į reikiamą surinkimo vietą

elektros įrangos perdirimui. Užtikrinus, kad gaminys bus pašalintas teisingai, Jūs padėsite užkirsti kelią potencialiems neigiamiems padariniams gamtai ir žmogui sveikatai, kurie gali būti padaryti dėl neteisingo elgimosi su nenaudojamu gaminiu. Dėl detalesnės produkto išmetimo informacijos, susisiekite su vietine valdžia, Jūsų namų šiukšlės išvežimo tarnyba ar parduotuve, kur pirkote gaminį.

Techninės priežiūros rekomendacijos

- Jūsų produktas yra identifikuojamas pagal sidabrinę ir juodą gaminio klasės etiketę.
- Mes rekomenduojame, kad Jūsų gaminys būtų techniškai apžiūrimas kas 12 mėnesių, ir dažniau, profesionaliai naudojant.

Garantija ir garantijos politika

Jeigu kuri nors dalis turi defektų, dėl klaidingos gamybos, garantijos metu Husqvarna lauko gaminiai, per įgaliotus remonto meistrus pašalins gedimą, arba nemokamai pakeis, jei:

- Apie gedimą pranešama įgaliotam meistriui.
 - Pateikiamas pirkimo įrodymas;
 - gedimas atsirado ne dėl netinkamo naudojimo, nepriežiūros, ar klaidingo naudotojo reguliavimo.
 - gedimas neatsirado dėl susidėvėjimo ir pažeidimų.
 - mašina nebuvo apžiūrima, taisoma, išardoma asmens, neįgaloto Husqvarna lauko gaminių įmonės.
 - mašina nebuvo nuomojama.
 - mašina priklauso pradiniam pirkėjui.
 - mašina nebuvo naudojama komercinėje veikloje.
- * Ši garantija papildo ir jokiais būdais nepažeidžia kliento teisių.

Pastarieji gedimai yra nepadengiami, todėl labai svarbu susipažinti su instrukcijomis, esančiomis šiame vartotojo vadove.

Negarantiniai gedimai

- * Susidėvėjusių, ar pažeistų geležčių pakeitimas;
 - * Gedimai, atsiradę nepranešus apie pirminį gedimą.
 - * Gedimai dėl netikėtų susidūrimų
 - * Gedimai, atsiradę nesilaikant šio vartotojo vadovo instrukcijų.
 - * Mašinoms, naudojamiems nuomai, garantija netaikoma;
 - * Sekantys elementai yra vertinami, kaip nusidėvintys, ir jų ilgaamžiškumas priklauso nuo priežiūros, todėl dažniausiai jiems garantija netaikoma: geležtės, elektros laidai
- * Dėmesio!**
Husqvarna Lauko Gaminiai neprisiima atsakomybės dėl defektų, kurie atsirado pakeičiant gaminio dalis ne originaliomis Husqvarna Lauko Gaminijų dalimis, ar dėl bet kokių modifikavimų.

ET ATITIKIMO DEKLARACIJA

Husqvarna UK Ltd., Aycliffe Industrial Park
Newton Aycliffe, Co. Durham, DL5 6UP, England

Atsakingai pareiškiami, kad produktas(-ai);

Kategorija.....**Elektrinės gyvatvorių žirkklės**
Tipas**EC420, EC450, EC510, EC600**
Serijos identifikacija.....**Žr. gaminių įvertinimo etiketę**
Pagaminimo metai.....**Žr. gaminių įvertinimo etiketę**

Atitinka pagrindinius sekančių ET direktyvų reikalavimus ir nuostatus:
98/37/EEC (iki 31.12.09), 2006/42/EC (nuo 01.01.10), 2004/108/EC, 2000/14/EC

remiantis šiais taikomais harmonizuotais ES standartais:

EN60745-1, EN60745-2-15, EN774, EN50366, EN55014-1, EN61000-3-2, EN61000-3-3

Didžiausias A svorinis garso slėgio lygis L_{pA} operatoriaus vietoje, užregistruotas išbandant aukščiau nurodytą produktą(-ų), atitinka lentelėje nurodytą **Lygi**.

Didžiausia rankų vibracijos svorinė vertė, išmatuota remiantis EN ISO 5349, išbandant aukščiau nurodytą produktą(-us), atitinka lentelėje nurodytą **Vertę**

2000/14/EC: Išmatuotos garso galios L_{WA} ir garantuojamos garso galios L_{WA} reikšmės yra pateiktos pagal lentelių skaičius.

Atitikimo įvertinimo procedūra..... Annex VI
Įstaiga, kuriai pranešta..... Intertek, Cleeve Road
Leatherhead, Surrey
KT22 7SB, England

Newton Aycliffe 03/01/2008
M.Bowden
Tyrimų ir vystymo direktorius
Husqvarna UK Ltd.



Tipas	EC420	EC450	EC510	EC600
Pjovimo plotis (cm)	42	45	51	60
Galingumas (W)	420	450	500	500
Išmatuota garso galia L_{WA} (dB(A))	97	97	99	96
Garantuota garso galia L_{WA} (dB(A))	99	105	106	97
Lygis (dB(A))	86	91	88	88
Reikšmė (m/s ²)	0.66	1.34	0.79	1.11
Svoris (Kg)	2.8	2.8	2.9	3.0

Меры предосторожности



При неправильном использовании газонокосилка может быть опасна! Ваша газонокосилка может причинить серьезные ранения оператору и другим людям, поэтому необходимо следовать предупреждениям и инструкциям по безопасности, чтобы обеспечить приемлемую безопасность и эффективность при использовании Вашей газонокосилки. Оператор является ответственным за следование предупреждениям и инструкциям по безопасности, указанным в этом руководстве и на газонокосилке. Никогда не используйте газонокосилку, если сборник срезанной травы или заслонки, установленные производителем, не находятся в правильном положении.

Объяснение символов на Вашей газонокосилке



Предупреждение



Внимательно прочитайте инструкции по использованию, чтобы убедиться, что Вы поняли, как действуют все устройства управления.



Немедленно выньте штепсель из розетки электрической сети, если кабель поврежден или разрезан.



Не подвергайте воздействию дождя. Не оставляйте изделие на открытом воздухе, когда идет дождь.



Рекомендуется использование защитных очков.

Основные меры предосторожности при пользовании электроинструментом

⚠ ПРЕДУПРЕЖДЕНИЕ: Прочитайте все меры предосторожности и все инструкции.

Несоблюдение мер предосторожности и инструкций может иметь следствием поражение электрическим током, пожар и/или серьезное ранение.

Сохраните все предупреждения и инструкции для дальнейшего использования.

Термин "электроинструмент" в мерах предосторожности относится к инструментам с питанием от электрической сети (через провод) или к инструментам с питанием от батарей (беспроводным).

1) Меры предосторожности на месте работы

a) Поддерживайте место работы в чистоте и хорошо освещенным. На загрязжденных или неосвещенных участках часто случаются несчастные случаи.

b) Не пользуйтесь электроинструментом во взрывоопасной атмосфере, такой как в присутствии легковоспламеняющихся жидкостей, газов или пыли.

Электроинструмент производит искры, которые могут воспламенить пыль или испарения.

c) Не позволяйте детям и посторонним людям приближаться к Вам, когда Вы работаете с электроинструментом. Отвлечение внимания может вызвать потерю контроля над инструментом.

2) Меры предосторожности при работе с электричеством

a) Штепсели электроинструментов должны подходить к розеткам электрической сети. Никогда и никоим образом не переделывайте штепсель. Не используйте никаких переходников для подсоединения заземленных электроинструментов к розетке электрической сети. Неизменные штепсели и подходящие розетки уменьшают риск поражения электрическим током.

b) Избегайте соприкосновения с заземленными поверхностями, такими как трубопроводы, радиаторы, электроплиты или холодильники. Существует повышенный риск поражения электрическим током, если Ваше тело заземлено.

c) Не подвергайте электроинструмент воздействию дождя или влажных условий.

Вода, попавшая в электроинструмент, увеличит риск поражения электрическим током.

d) Не подвергайте провод неправильному обращению. Никогда не используйте провод электроинструмента для переноски, волочения или вытаскивания штепселя из розетки электрической сети. Держите провод в стороне от нагреваемых поверхностей,

масла, острых краев или движущихся частей машин. Поврежденные или спутанные провода увеличивают риск поражения электрическим током.

e) При работе с электроинструментом в не помещении используйте удлинитель, подходящий для применения на открытом воздухе. Использование провода, подходящего для применения на открытом воздухе, уменьшает риск поражения электрическим током.

f) Если работа с электроинструментом в сыром месте является неизбежной, используйте источник питания с устройством защиты от токов замыкания на землю. Использование устройства защиты от токов замыкания на землю уменьшает риск поражения электрическим током.

3) Личная безопасность

a) При работе с электроинструментом будьте бдительны, смотрите, что Вы делаете и используйте здравый смысл. Не пользуйтесь электроинструментом, когда Вы устали или находитесь под воздействием наркотиков, алкоголя или лекарств. Момент невнимания при работе с электроинструментом может привести к серьезному ранению.

b) Используйте средства личной защиты. Всегда одевайте защитные очки. Средства защиты, такие как противопылевой респиратор, нескользящие защитные ботинки, каска или слухозащитные приспособления, используемые в соответствующих условиях, уменьшат риск ранения.

c) Предотвращайте непреднамеренный запуск. Убедитесь, что переключатель находится в выключенном положении перед тем, как подсоединить инструмент к источнику электропитания и/или к аккумуляторной батарее, а также при поднятии или переноске инструмента. Переноска электроинструмента с пальцем на переключателе или источнике питания во включенном состоянии может послужить причиной несчастного случая.

d) Уберите любой регулировочный клин или гаечный ключ перед тем, как включить электроинструмент. Гаечный ключ или клин, подсоединенный к вращающейся части электроинструмента может послужить причиной ранения.

e) Не тянитесь далеко. Всегда сохраняйте равновесие и устойчивость. Это позволит Вам сохранить лучший контроль над электроинструментом в неожиданных ситуациях.

f) Одевайтесь должным образом. Не носите одежду свободного покроя или ювелирные украшения. Держите волосы, одежду и перчатки в стороне от движущихся частей.

Меры предосторожности

Просторная одежда, ювелирные украшения или длинные волосы могут быть захвачены движущимися частями.

- g) Если имеются подключаемые устройства для удаления и сбора пыли, убедитесь, чтобы они были подсоединены и правильно использовались. Использование пылесборника может уменьшить опасности, связанные с пылью.

4) Использование электроинструмента и уход за ним

- a) Не форсируйте работу электроинструмента. Используйте для работы правильный электроинструмент. Правильный электроинструмент сделает работу лучше и безопаснее на той скорости, для которой он предназначен.

- b) Не пользуйтесь электроинструментом, если переключатель не включает и не выключает его. Любой электроинструмент, который не контролируется переключателем, является опасным и должен быть отремонтирован.

- c) Отсоедините штепсель от источника электропитания и/или аккумуляторную батарею от электроинструмента перед тем, как делать какие-либо регулировки, менять насадки или перед укладкой электроинструмента на хранение. Такие про илактические меры безопасности уменьшат риск случайного запуска электроинструмента.

- d) раниite неиспользуемый электроинструмент вне досягаемости детей и не позволяйте людям, не умеющим обращаться с электроинструментом или не ознакомившимся с этими инструкциями, работать с электроинструментом. Электроинструмент является опасным в руках неопытных пользователей.

- e) Содержите электроинструмент в исправности. Проверьте движущиеся части на разрезу или заедание, проверяйте, нет ли сломанных частей, а также на любое другое состояние, которое может повлиять на работу электроинструмента. Если электроинструмент сломается, отремонтируйте его перед тем, как использовать. Много несчастных случаев происходит из-за плохого ухода за электроинструментом.

- f) Поддерживайте режущие инструменты острыми и чистыми. ежущие инструменты, поддерживаемые в исправности и с острыми режущими кромками, менее подвержены заеданию и легче контролируются.

- g) Пользуйтесь электроинструментом, насадками, вставными резацами и т.п. согласно этим инструкциям, принимая во внимание условия работы и ту работу, которая должна быть проделана. Использование электроинструмента для целей, отличных от тех, для которых он предназначен, может послужить причиной возникновения опасной ситуации.

5. Техническое обслуживание

- a) Техническое обслуживание Вашего электроинструмента должно проводиться квалифицированным ремонтным персоналом, использующим только идентичные запасные части. Это обеспечит поддержание безопасности электроинструмента.

Меры предосторожности при работе с триммером для живой изгороди:

- Держите все части тела в стороне от режущего лезвия. Не убирайте обрезки и не держите ветки, которые должны быть срезаны, когда лезвия движутся. Убедитесь, что переключатель выключен, когда Вы

прочищаете заклиненное лезвие. Момент невнимания при работе с триммером для живой изгороди может привести к серьезному ранению.

- **Переносите триммер для изгородей за рукоятку и с остановленным режущим лезвием.** При транспортировке или хранении триммера для изгородей всегда закрывайте режущее устройство кожухом. Правильное обращение с триммером для изгородей уменьшит риск возможного ранения режущими лезвиями.
- **Держите кабель в стороне от участка, где производится обрезка.** Во время работы кабель может быть скрыт в кустах и может быть случайно разрезан лезвием.

Дополнительные рекомендации по безопасности Меры предосторожности на месте работы

1. Никогда не позволяйте детям или людям, не ознакомившимся с этими инструкциями, использовать газонокосилку. Местные законы могут ограничивать возраст оператора.
2. Используйте газонокосилку только так, как описано в инструкциях и только для целей, для которых она предназначена.
3. Оператор или пользователь несет ответственность за несчастные случаи или риск по отношению к другим людям или их собственности.

Электрическая часть

1. Британский институт стандартов рекомендует использование устройства защиты от токов замыкания на землю с током замыкания не больше, чем 30 мА. Даже с установленным устройством защиты от токов замыкания на землю не может быть гарантирована 100% безопасность и поэтому всегда необходимо следовать правилам безопасной работы. Проверяйте Ваше устройство защиты от токов замыкания на землю каждый раз, когда Вы его используете.
2. Перед использованием газонокосилки проверьте, не поврежден ли кабель, и замените его, если есть признаки повреждения или износа.
3. Не используйте газонокосилку, если электрические кабели повреждены или изношены.
4. Немедленно отсоедините газонокосилку от электрической сети, если кабель разрезан или повреждена изоляция. Не дотрагивайтесь до электрического кабеля, пока газонокосилка не будет отсоединена от сети. Не чините разрезанный или поврежденный кабель. Замените его новым кабелем.
5. Ваш электрический кабель-удлинитель должен быть развернут. Свернутые кабели могут перегреться и уменьшить эффективность работы Вашей газонокосилки.
6. Всегда отсоединяйте газонокосилку от розетки электрической сети перед тем, как отсоединить любой штепсель, кабельный соединитель или кабель-удлинитель.
7. Выключите газонокосилку, выньте штепсель из розетки и проверьте, не поврежден ли или не изношен ли кабель электропитания перед тем, как смотать кабель для хранения. Не чините поврежденный кабель, замените его новым кабелем. Используйте для замены только кабель Flymo.
8. Всегда тщательно сматывайте кабель, избегая образования петель.
9. Используйте только электрическое напряжение переменного тока, указанное на этикетке с характеристиками изделия.
10. Изделия Flymo имеют двойную изоляцию по стандарту EN50144. Ни при каких обстоятельствах заземление не должно

Меры предосторожности

присоединяться ни к какой части изделия.

Кабели

Используйте только кабель размера 1,00 мм² максимальной длиной до 40 метров.

Максимальные характеристики:

Кабель размера 1,00 мм² для напряжения переменного тока 250 вольт, 10 ампер.

1. Кабели электропитания и кабели-удлинители можно приобрести в Вашем местном авторизованном сервисном центре.
2. Используйте только кабели-удлинители, специально изготовленные для применения на открытом воздухе.

Личная безопасность

1. Всегда носите подходящую одежду, перчатки и крепкие ботинки.
2. Тщательно осмотрите участок, где будет использоваться Hedgetrimmer, и уберите всю проволоку и другие посторонние предметы.
3. Перед использованием газонокосилки и после любого удара проверьте, нет ли знаков повреждения или износа и, если необходимо, произведите ремонт.
4. Всегда проверяйте, чтобы был установлен предохранитель руки перед тем, как использовать Hedgetrimmer. Никогда не пытайтесь использовать некомплектный Hedgetrimmer или Hedgetrimmer с неавторизованными модификациями.

Использование

1. Используйте газонокосилку только при дневном свете или хорошем искусственном свете.
2. Избегайте работать с Вашим триммером Hedgetrimmer на мокрой изгороди, когда это возможно.
3. Запомните, как быстро остановить Hedgetrimmer в аварийной ситуации.
4. Никогда не держите Hedgetrimmer за предохранитель.
5. Никогда не работайте с газонокосилкой, у которой повреждены заслоны или без заслонов, установленных на своем месте.
6. Выньте штепсель из розетки **перед** тем, как передать Hedgetrimmer другому лицу.

7. Избегайте работать с триммером, если поблизости находятся люди, особенно дети.
 8. При использовании триммера Hedgetrimmer всегда будьте уверены, что рабочая позиция является надежной и безопасной. Не старайтесь дотягиваться далеко. Всегда сохраняйте равновесие и устойчивость.
 9. Всегда держите руки и ноги в стороне от режущих поверхностей и особенно когда Вы включаете электродвигатель.
 10. Не становитесь на стремянку, когда Вы работаете с триммером Hedgetrimmer.
11. Выньте штепсель из розетки:
- перед тем, как оставить газонокосилку без присмотра на какое-то время;
 - перед тем, как очистить засор;
 - перед проверкой, очисткой или работой над газонокосилкой;
 - если Вы ударились о какой-либо предмет. Не используйте Вашу газонокосилку до тех пор, пока Вы не будете уверены, что она полностью в безопасном рабочем состоянии;
 - если газонокосилка начала ненормально вибрировать. Немедленно проверьте. чрезмерная вибрация может послужить причиной ранения.
 - перед тем, как передать триммер другому лицу.

Maintenance and storage

1. Держите все гайки, болты и винты крепко закрученными для обеспечения безопасного рабочего состояния газонокосилки.
2. Для безопасности заменяйте изношенные или поврежденные детали.
3. Будьте осторожны во время регулировки газонокосилки, чтобы избежать захватывания пальцев между ее движущимися и неподвижными частями.
4. После использования Hedgetrimmer должен храниться в поставляемом чехле для лезвия/ для хранения.

Информация по охране окружающей среды

При выбрасывании изделия в конце срока службы следует позаботиться об охране окружающей среды.

При необходимости свяжитесь с Вашей местной администрацией, чтобы получить информацию об утилизации.

Символ  на изделии или на упаковке показывает, что это изделие нельзя выбрасывать вместе с бытовым мусором. Вместо этого оно должно быть отнесено на подходящий сборный пункт для утилизации электрического и

электронного оборудования. Обеспечив, чтобы это изделие было выброшено правильным образом, Вы можете предотвратить потенциальные негативные последствия для окружающей среды и здоровья людей, что могло бы случиться при неправильном обращении с этим изделием, выброшенным в бытовой мусор. Для более подробной информации об утилизации этого изделия, пожалуйста, свяжитесь с офисом Вашего местного совета, службой удаления бытового мусора или с магазином, где Вы приобрели это изделие.

Рекомендации по техническому обслуживанию

- Ваша газонокосилка однозначно идентифицируется по серебристо-черной этикетке с характеристиками изделия.
- Мы настоятельно рекомендуем проводить техническое обслуживание изделия по крайней мере каждые двенадцать месяцев и более часто, если изделие используется профессионально.

Гарантия и гарантийная политика

Если во время гарантийного периода какая-либо деталь будет признана дефектной из-за неправильного изготовления, компания Husqvarna UK Ltd. через своих мастеров из авторизованных сервисных центров бесплатно произведет ее ремонт или замену для клиента, при условии, что:

- (а) О дефекте было сообщено непосредственно авторизованному мастеру.
- (b) Будет предъявлено доказательство покупки прибора.
- (c) Дефект не был получен в результате неправильного использования, небрежности или неправильной регулировки прибора потребителем.
- (d) Неисправность не случилась из-за обычного износа.
- (e) Машина не обслуживалась, не ремонтировалась, не разбиралась или не была испорчена каким-либо лицом, не авторизованным компанией Husqvarna UK Ltd..
- (f) Машина не была сдана внаем.
- (g) Машина является собственностью первичного покупателя.
- (h) Машина не использовалась в коммерческих целях.

* Эта гарантия является дополнением к законным правам клиента и ни в какой мере не уменьшает его законных прав.

Неисправности, случившиеся из-за нижеперечисленных случаев, не покрываются этой гарантией, поэтому важно, чтобы Вы прочитали инструкции, содержащиеся в этом Руководстве

оператора и поняли, как работать с Вашей машиной и осуществлять за ней уход.

Неисправности, не покрываемые гарантией

- * Замена изношенных или поврежденных лезвий.
- * Неисправности, полученные в результате первоначальной неисправности, о которой не было сообщено.
- * Неисправности, полученные в результате везнапного удара.
- * Неисправности, полученные в результате не использования продукта в соответствии с инструкциями и рекомендациями, содержащимися в этом Руководстве оператора.
- * Машины, сданные внаем, не покрываются этой гарантией.
- * Следующие нижеперечисленные элементы рассматриваются как детали, подверженные износу, и срок их службы зависит от регулярного ухода и, следовательно, они обычно не являются субъектами юридически действительного гарантийного требования: лезвия, кабель электропитания.

Предупреждение!

Компания Husqvarna UK Ltd. не принимает обязательств по этой гарантии по неисправностям, вызванным в целом или частично, прямо или косвенно, установкой деталей для замены или дополнительных деталей, не изготовленных или не утвержденных компанией Husqvarna UK Ltd., или по машине, которая была изменена каким-либо способом.

Декларация соответствия стандартам Европейского Сообщества

Husqvarna UK Ltd., Aycliffe Industrial Park
Newton Aycliffe, Co. Durham, DL5 6UP, England

Заявляем под нашу исключительную ответственность, что изделие (изделия):

категория.....**Электрический триммер для живой изгороди**
 Тип.....**EC420, EC450, EC510, EC600**
 Тип режущего устройства.....**См. этикетку с техническими данными изделия**
 Год изготовления.....**См. этикетку с техническими данными изделия**

соответствует необходимым требованиям и положениям следующих Директив ЕС:
98/37/ЕС (до 31.12.09), 2006/42/ЕС (от 01.01.10), 2004/108/ЕС, 2000/14/ЕС
 основываясь на следующих применяемых согласованных стандартах Европейского Союза:
EN60745-1, EN60745-2-15, EN774, EN50366, EN55014-1, EN61000-3-2, EN61000-3-3

Максимальный уровень звукового давления L_{WA} по шкале А в положении оператора, записанный на образце вышеуказанного изделия соответствует уровню, данному в таблице.

Максимальное взвешенное значение вибрации руки, измеренное согласно EN ISO 5349 на образце вышеуказанного изделия соответствует значению, данному в таблице

2000/14/ЕС: Значения измеренной акустической мощности L_{WA} и гарантированной акустической мощности L_{WA} соответствуют табличным значениям.

Процедура оценки соответствия..... Annex VI
 Уведомляемая организация..... Intertek, Cleeve Road
 Leatherhead, Surrey
 KT22 7SB, England

Newton Aycliffe 03/01/2008

M.Bowden

Директор научно-исследовательских и
опытно-конструкторских работ
Husqvarna UK Ltd.



ТИП	EC420	EC450	EC510	EC600
Ширина скашивания (см)	42	45	51	60
Мощность (W)	420	450	500	500
Измеренная акустическая мощность L_{WA} (dB(A))	97	97	99	96
Гарантированная акустическая мощность L_{WA} (dB(A))	99	105	106	97
Уровень (dB(A))	86	91	88	88
Значение (m/s^2)	0.66	1.34	0.79	1.11
Вес (Kg)	2.8	2.8	2.9	3.0

Ohutus



Antud toode võib vale kasutamise korral ohtlik olla! Toode võib põhjustada nii kasutajale kui ka teistele tõsiseid kahjustusi, hoiatuste ja ohutusnõuete järgimine on ohutuse ning toote tõhusa kasutamise tagamiseks väga oluline. Nii selles kasutusjuhendis kui ka tootel olevate hoiatuste ja ohutusnõuete järgimise eest vastutab kasutaja. Ärge mitte kunagi kasutage antud toodet kui rohukast või tootjapoolsed kitsused ei ole paigas.

Teie tootel olevate sümbolite seletused



Hoiatus



Lugege kasutamisyhised hoolikalt läbi, veendumaks, et saate aru kõikidest nuppudest ning nende funktsioonidest.



Eemaldage pistik vooluvõrgust viivitamatult, kui kaabel on kahjustunud või katki.



Ärge jätke vihma kätte katmata kujul. Ärge jätke toodet välitingimustesse, kui vihma sajab.



Kaitseprillide kandmine on soovitatav.

Üldised elektrilise tööriista turvahoiatused

⚠ HOIATUS Lugege kõiki turvahoiatusi ja kõiki juhiseid. Hoiatuste ja juhiste mittejärgimine võib põhjustada elektrilöögi, tulekahju ja/või tõsiseid vigastusi.

Säilitage kõik hoiatused ja juhised edaspidiseks tutvumiseks.

Mõiste "elektriline tööriist" hoiatustes viitab teie elektritoitel (juhtmega) tööriistale või akutoitel (juhtmeta) tööriistale.

1) Tööpõrkkonna turvalisus

a) Hoidke tööpõrkkond puhas ja hästivalgustatud.

Segamini või pimedad töökohad kutsuvad esile õnnetusi.

b) Ärge töötage elektriliste tööriistadega plahvatusohtlikes keskkondades, näiteks kergsüttivate vedelike, gaaside või tolmu läheduses. Elektrilised tööriistad tekitavad sädemeid, mis võivad tolmu süüdata, või vingu.

c) Hoidke lapsed ja kõrvalseisjad elektrilise tööriistaga töötamise ajal eemal. Tähelepanu kõrvalejuhtimine võib põhjustada teil kontrolli kadumist.

2) Elektriõhutus

a) Elektrilise tööriista pistikud peavad sobima kontaktiga. Ärge muutke pistikut kunagi mingil viisil. Ärge kasutage maandatud elektriliste tööriistadega mingeid adapterpistikuid.

Muutmata pistikud ja sobivad kontaktid vähendavad elektrilöögriski.

b) Vältige kehalist kontakti maandatud pinnaga, nt torud, radiaatorid, ketid ja külmutusseadmed. Kui teie keha on maandatud, on elektrilöögriski suurenenud.

c) Ärge jätke elektrilisi tööriistu katteta vihma kätte või niiskettesse oludesse. Elektrilise tööriista sisse sattunud vesi suurendab elektrilöögriski.

d) Ärge kasutage juhete vääral. Ärge kunagi kasutage juhete elektrilise tööriista kandmiseks, tõmbamiseks või lahtiühendamiseks. Hoidke juhte eemal kuumusest, õlist, teravatest servadest või liikuvatest osadest. Kahjustunud või sassis juhte suurendab elektrilöögriski.

e) Elektrilise tööriista kasutamisel väljas kasutage pikendusjuhet, mis on sobiv välitingimustes kasutamiseks. Välitingimustes kasutamiseks sobiva juhtme kasutamine vähendab elektrilöögriski.

f) Kui elektrilise tööriistaga töötamine niiskes kohas on vältimatu, kasutage rikkevoolukaitsega toidet. Rikkevoolukaitse kasutamine vähendab elektrilöögriski.

3) Isiklik ohutus

a) Jääge valvsaks, vaadake, mida teete ning kasutage elektrilist tööriista mõistlikult. Ärge kasutage elektrilist tööriista, kui olete väsinud või uimastite, alkoholi või ravimite mõju all. Hetkeline tähelepanematus elektrilise tööriistaga töötamisel võib põhjustada tõsiseid kehavigastusi.

b) Kasutage kaitsevarustust. Kasutage alati kaitseprille. Kaitsevarustuse, nt tolmutask,

mittelibisevad turvajalanõud, kaitsekiiver või kuulmiskaitsemed, kasutamine vastavates tingimustes vähendab kehavigastusi.

c) Hoiduge tahtmatust käivitamisest. Veenduge, et lüliti on enne toiteallika ja/või patareidega ühendamist, tööriista ülesvõtmist või vedamist asendis "väljas". Elektriliste tööriistade kandmine sõrm lüliti või nende pingestamine lüliti seesoleku ajal kutsub esile õnnetusi.

d) Eemaldage enne elektrilise tööriista sisselülitamist igasugune reguleerimis- või mutrivõti. Elektriliste tööriistade keerleva osa külge jäetud mutrivõti või võti võib põhjustada kehavigastusi.

e) Ärge pingutage üle. Hoidke alati tasakaalu ning leidke kindel jalalune. See võimaldab elektrilist tööriista ootamatutes olukordades paremini juhtida.

f) Riietuge õigesti. Ärge kandke lahtiseid rõivaid või ehteid. Hoidke oma juuksed, rõivad ja kindad liikuvatest osadest eemal. Lahtised rõivad, ehted või pikad juuksed võivad jääda liikuvate osade vahele.

g) Kui seadmeid on lubatud ühendada tolmueraldus ja –kogumisseadmega, veenduge, et need on ühendatud ja õigesti kasutatud. Tolmukoguja kasutamine võib vähendada tolmuga seotud ohte.

4) Elektrilise tööriista kasutamine ja hooldus

a) Ärge kasutage jõudu kitsades elektrilist tööriista. Kasutage elektrilist tööriista oma tarbeks. Õige elektriline tööriist teeb tööd paremini ja ohutumalt klassis, mille jaoks on kavandatud.

b) Ärge kasutage elektrilist tööriista, kui lüliti ei lülita seda sisse ja välja. Iga elektriline tööriist, mida ei saa lüliti abil juhtida, on ohtlik ja tuleb parandada.

c) Ühendage enne mistahes reguleerimiste tegemist, lisavarustuse muutmist või elektriliste tööriistade hoialepanekut pistik toiteallikast ja/või patareid tööriistast lahti. Sellised ennetavad ohutusmeetmed vähendavad elektrilise tööriista kogemata tööle hakkamise riski.

d) Hoidke kasutuses mitteolevaid elektrilised tööriistad laste käeulatuses eemal ning ärge lubage inimestel, kellele ei ole tuttav käesolev elektriline tööriist või need juhised, selle elektrilise tööriistaga töötada. Elektrilised tööriistad on väljaõppeta kasutajate käes ohtlikud.

e) Elektriliste tööriistade hooldamine. Kontrollige liikuvate osade ertelgusust või kinnitust, osade kahjustusi ja teisi seisundeid, mis võivad mõjutada elektrilise tööriista tööd. Kahjustuse korral parandage elektrilise tööriista enne kasutamist. Paljud õnnetused on põhjustatud elektriliste tööriistade halvast hooldusest.

f) Hoidke lõikeriistad teravate ja puhastena. Õigesti hooldatud teravate lõikeservadega lõikeriistad jäävad väiksema tõenäosusega kinni ning neid on lihtsam juhtida.

g) Kasutage elektrilisi tööriistu, lisatarvikuid ning tööriistaosi vastavalt käesolevatele juhistele,

Ohutus

võttes arvesse töötingimusi ning sooritatavat tööd. Elektrilise tööriista kasutamine mitte teostatavalt võib põhjustada ohtlikke olukordi.

5. Teenindus

- a) **Laske oma elektrilist tööriista parandada kvalifitseeritud remondimehel, kes kasutab selleks ainult samasuguseid asenduososi.** See tagab elektrilise tööriista turvalisuse säilimise.

Hektrimmeri turvaohutused:

- **Hoidke kõik korpuse osad lõiketerast eemal.** Ärge eemaldage lõigatud materjali ega hoidke lõigatavat materjali terade liikumise ajal. Veenduge, et seade on kinnikülunud materjali eemaldamise ajal väljalülitatud. Hetkeline tähelepanematus hektrimmeriga töötamisel võib põhjustada tõsisid kehavigastusi.
- **Kandke hektrimmerit käepidemest hoides ja seisunud lõiketeraga. Hektrimmerit transportides või hoiustades paigaldage lõiketerale alati kate.** Hektrimmeri õige käsitsemine vähendab lõiketerade poolt tekitatud kehavigastuste ohtu.
- **Hoidke kaabel lõikepiirkonnast eemal.** Töötamise ajal võib kaabel peituda pöösastesse ning tera võib seda kogemata lõigata.

Täiendavad ohutusalsed soovitused

Tööpiirkonna turvalisus

1. Ärge mitte kunagi lubage antud toodet kasutada lastel või neid juhised mittetundvatel isikutel. Vastavalt kohalikele eeskirjadele võib kasutaja vanus olla piiratud.
2. Kasutage antud toodet ainult selles kasutusjuhendis kirjeldatud viisil ja eesmärkidel.
3. Niiduki operaator või kasutaja vastutab teiste inimestega või nende varaga juhtunud õnnetuste või ohtude eest.

Elektriline

1. Briti Standardite Instituut soovib kasutada rikkevoolukaitseid kuni 30mA. Isegi peale rikkevoolukaitsete installeerimist ei saa tagada 100%st ohutust ning tuleb järgida ohutu töötamise tava. Kontrollige oma rikkevoolukaitseid alati enne selle kasutamist.
2. Enne kasutamist kontrollige, et juhe ei oleks kahjustatud; kahjustuse või kulumismärkide korral asendage see uuega.
3. Ärge kasutage antud toodet kui elektrijuhtmed on kahjustatud või kulunud
4. Eemaldage koheselt pistik vooluvõrgust kui juhtmesse tekib sisselõige või kui juhtme isolatsioon saab kahjustada. Ärge puutuge juhet enne kui see on vooluühendusest lahti ühendatud. Ärge parandage sisselõikega või kahjustusega juhet. Asendage see uuega.
5. Teie pikendusjuhe ei tohi olla keerdus, kuna keerdus juhtmed võivad üle kuumeneda ning toote jõudlust vähendada.
6. Enne pistikust, juhtme ühendusklemmist või pikendusjuhtmetest lahti ühendamist lülitage alati vooluvõrk välja.
7. Lülitage välja, eemaldage pistik vooluvõrgust, ning enne juhtme kokkukerimist kontrollige, et juhe ei oleks kahjustatud või kulunud. Ärge parandage kahjustatud juhet, vaid asendage see uuega. Kasutage ainult Flymo varujuhet.

8. Kerige juhe alati ettevaatlikult kokku, vältides sõlmi.
9. Kasutage ainult toote kasutusvõimsuse tabelis näidatud vahelduvvoolu pinget.
10. Flymo tooted on vastavalt EN50144-le kahekordse isolatsiooniga. Mitte mingil juhul ei tohi maandust ühendada mõne toote osaga.

Juhtmed

Kasutage ainult 1,00mm² paksusega juhet, mis on maksimaalselt 40 meetri pikkune.

Maksimaalne kasutusvõimsus:

- 1,00mm² paksusega juhe 10A/250V vahelduvvoolus
1. Elektrivoolu juhtmed ja pikendused on saadaval kohalikus heakskiidetud teeninduskeskuses.
 2. Kasutage ainult spetsiaalselt väljas kasutamiseks mõeldud pikendusjuhtmeid.

Isiklik ohutus

1. Kandke alati sobivaid rõivaid, kindaid ja tugevaid jalanõusid.
2. Vaadake hoolikalt läbi ala, kus soovite hekilõikurit kasutada ning eemaldage traadid jms.
3. Enne masina kasutamist ja peale igat kokkupõrget kontrollige kulumise või kahjustuse märke, ning parandage nagu vaja.
4. Enne hekilõikuriga töötamist kontrollige alati, kas käekaitse on paigaldatud. Ärge kunagi kasutage mittetäielikku hekilõikurit või selle volitamata modifikatsiooni.

Elektrilise tööriista kasutamine ja hooldus

1. Kasutage antud toodet ainult päevalvalguses või hea kunstvalgustuse korral.
2. Kui võimalik, lõigake hekilõikuriga vaid kuiva hekki.
3. Teadke, kuidas hekilõikurit hädaolukorras kiiresti peatada.
4. Ärge kunagi hoidke hekilõikurit käekaitsest.
5. Ärge mitte kunagi kasutage niidukit kahjustatud kaitsetega või kui kaitse pole paigas.
6. Hekilõikuriga töötamisel ärge kasutage treppredelit.
7. Eemaldage pistik vooluvõrgust:
 - enne toote mingiks ajaks järevalveta jätmist;
 - enne ummistuse eemaldamist;
 - enne seadme kontrollimist, puhastamist või selle kallal tegutsemist;
 - mõne esemega kokku puutudes. Ärge kasutage niidukit enne, kui olete veendunud, et niiduk on üleni ohutus tükorras;
 - juhul kui niiduk hakkab tavatult värisema. Kontrollige seda koheselt. Liigne värisemine võib põhjustada vigastusi.
 - enne seadme üleandmist teisele isikule.

Hooldamine ja hoiustamine

1. Hoidke kõik mutrid, poldid ja kruvid korralikult kinni, et olla kindel seadme ohutus tükorras.
2. Turvalisuse huvides asendage kulunud või kahjustatud osad uuega.
3. Ettevaatust toote seadistamise ajal, et vältida näppude kinniäämist masina liikuvate ja fikseeritud osade vahele.

Keskonnateave

- Keskonnateadlikkusega tuleb arvestada „oma aja ära elanud“ toote utiliseerimise puhul.
- Vajadusel pöörduge utiliseerimisteabe saamiseks kohaliku omavalitsuse poole.

Tootel või pakendil olev sümbol  viitab sellele, et antud toodet ei tohi käsitleda olmejäätmetena. See tuleb viia hoopis elektriliste ja elektrooniliste

seadmete ümber töötlemiseks mõeldud kogumispunkti. Tagades selle toote korrektse utiliseerimise, aitate vältida keskkonnale ja inimestele tekkida võivad negatiivseid tagajärgi, mille põhjuseks võib olla antud toote vale käitlemine. Antud toote ümber töötlemise kohta edasise teabe saamiseks pöörduge palun oma kohaliku omavalitsuse, olmejäätmete käitlemisega tegeleva ettevõtte või toote edasimüüja poole.

Hooldussoovitused

- Teie toode on unikaalselt identifitseeritud hõbedase ja musta kasutusvõimsuse tabeli abil.
- Me soovime tungivalt hooldada oma seadet vähemalt iga 12 kuu järel, professionaalsel eesmärgil kasutades isegi tihedamini.

Garantii ja garantiipoliisi

Juhul kui ükskõik millise osa tootjapoolne defektsus leiab kinnitust garantiiperioodi jooksul, parandab või asendab Husqvarna UK Ltd., volitatud hooldajate kaudu vea tasuta kui:

- Veast teatatakse otse volitatud hooldajat.
 - Esitatakse ostu tõestav t_ekk.
 - Viga ei ole põhjustatud valest kasutamisest, hooletust või vigasest seadistamisest.
 - Viga ei ole tulenenud kulumisest või möränemisest.
 - Masinat ei ole hooldanud, parandanud, lahti võtnud või näppinud ükski Husqvarna UK Ltd.'i poolt volitamata isik.
 - Masinat ei ole välja laenutatud.
 - Masina omanikuks on selle algne ostja.
 - Masinat ei ole kasutatud kaubanduslikel eesmärkidel.
- * See garantii lisandub kliendi seadusjärgsetele õigustele, ning ei kahanda neid mitte mingil määral. Järgnevatel põhjustel tekkinud vead ei käi garantii alla, mistõttu on oluline, et te loete antud kasutusjuhendis olevad juhised läbi, ning mõistate kuidas masinat

kasutada ning hooldada:

Vead, mis ei käi garantii alla

- * Kulunud või kahjustatud lõiketerade vahetamine.
 - * Vead, mis tulenevad esialgsest veast teavitamata jätmisest.
 - * Järsust kokkupõrkest tulenevad vead.
 - * Vead, mis tulenevad toote kasutamisest viisil, mis ei ole vastavuses selles kasutusjuhendis olevate juhiste ja soovitusetega.
 - * Väljalaeenutatud masinatele garantii ei kehti.
 - * Järgmised esemed on kuluvad osad ning nende eluiga sõltub regulaarsest hooldusest, ning seetõttu need ei käi tavaliselt kehtiva garanti alla: lõiketerad, elektrivoolujuhe
- * Hoiatus!**

Husqvarna UK Ltd. ei võta endale garantiivastutust defektide eest, mis on põhjustatud täielikult või osaliselt, otseselt või kaudselt Husqvarna UK Ltd.'i poolt mitte heakskiidetud varuosade või lisaosade kinnitamisest, või kui masinat on mingilgi määral muudetud.

EÜ Vastavusdeklaratsioon

Husqvarna UK Ltd., Aycliffe Industrial Park
Newton Aycliffe, Co. Durham, DL5 6UP, England

Võtame endale ainuvastutuse, et toode:

Kategooria.....**Elektriline hektrimmer**
Tüüp**EC420, EC450, EC510, EC600**
Lõikeseade tüüp.....**Vaadake toote hinnangusilti**
Valmimisaasta.....**Vaadake toote hinnangusilti**

vastab järgmiste EÜ direktiivide nõuetele ja sätetele:

98/37/EEC (kuni 31.12.09), 2006/42/EC (alates 01.01.10), 2004/108/EC, 2000/14/EC

põhinedes järgmistel EL-is kooskõlastatud standarditel:

EN60745-1, EN60745-2-15, EN774, EN50366, EN55014-1, EN61000-3-2, EN61000-3-3

Maksimaalne A-kaaluga helirõhu tase L_{WA} mõõdetuna töötaja positsioonilt ülaltoodud toote proovimudeliga, vastab tabelis toodud tasemele.

Maksimaalne käe/käsivarre vibratsiooni kaalutud väärtus, mõõdetuna EN ISO 5349 järgi ülaltoodud toote proovimudeliga, vastab tabelis toodud väärtusele.

2000/14/EÜ: mõõdetud helivõimsuse L_{WA} ja garanteeritud helivõimsuse L_{WA} väärtused on toodud tabelis.

Vastavuse hindamise protseduur..... Annex VI

Informeeritud organ..... Intertek, Cleeve Road
Leatherhead, Surrey
KT22 7SB, England

Newton Aycliffe 03/01/2008

M.Bowden

Tootearenduse direktor

Husqvarna UK Ltd.



TÜÜP:	EC420	EC450	EC510	EC600
Lõikelaius (cm)	42	45	51	60
Võimsus (W)	420	450	500	500
Mõõdetud helivõimsus L_{WA} (dB(A))	97	97	99	96
Garanteeritud helivõimsus L_{WA} (dB(A))	99	105	106	97
Tase (dB(A))	86	91	88	88
Väärtus (m/s^2)	0.66	1.34	0.79	1.11
Kaal (Kg)	2.8	2.8	2.9	3.0

Drošība



Ja šo izstrādājumu neizmanto pareizi, tas var būt bīstams! Šis izstrādājums var nopietni savainot operatoru un citus cilvēkus. Izmantojot šo izstrādājumu, jāievēro visi brīdinājumi un drošības norādījumi, lai nodrošinātu piemērotu drošības un efektivitātes līmeni. Operators ir atbildīgs par šo rokasgrāmatā iekļauto un uz izstrādājuma atzīmēto brīdinājumu un drošības norādījumu ievērošanu. Nekad neizmantojiet šo izstrādājumu, ja ražotāja nodrošinātais zāles savācējgrozns vai aizsargi neatrodas pareizajā stāvoklī.

Uz izstrādājuma norādīto simbolu skaidrojums



Brīdinājums



Uzmanīgi izlasiet lietotāja norādījumus, lai pārlecinātos, ka pārzināt visas kontrolierīces un to funkcijas.



Ja kabelis ir bojāts vai sagriežts, nekavējoties atvienojiet kontaktspraudni no elektrotīkla.



Nepakļaujiet izstrādājumu lietus iedarbībai. Lietus laikā neatstājiet izstrādājumu ārpus telpām.



Ieteicams lietot acu aizsargus.

Vispārīgi brīdinājumi par elektroinstrumentu drošību

BRĪDINĀJUMS. Izlasiet visus drošības

brīdinājumus un instrukcijas. Brīdinājumu un instrukciju neievērošana var izraisīt elektriskās strāvas triecienu, ugunsgrēku un/vai smagus miesas bojājumus. Uzglabājiet visus brīdinājumus un instrukcijas, lai tos turpmāk varētu lietot.

Brīdinājumu tekstā lietotais termins "elektroinstruments" apzīmē ar strāvu darbināmu (vadu) elektroinstrumentu vai ar akumulatoru darbināmu (bezvadu) elektroinstrumentu.

1) Darba zonas drošība

a) **Nodrošiniet, lai darba zona būtu tīra un labi apgaismota.**

Nekārtīgās vai tumšās vietās iespējami negadījumi.

b) **Nedarbiniet elektroinstrumentus**

sprādzienbīstamā vidē, piemēram, uzliesmojošu šķidrumu, gāzu vai putekļu klātbūtnē.

Elektroinstrumenti rada dzirksteles, kas var aizdedzināt putekļus vai izgarojumu tvaikus.

c) **Elektroinstrumenta darbināšanas laikā tā tuvumā nedrīkst atrasties bērni un citas nepiederošas personas.** *Nevēribas dēļ var zaudēt vadību pār ierīci.*

2) Elektrodrošība

a) **Elektroinstrumenta kontaktspraudņiem ir jāatbilst kontaktligzdai.** *Nekādā veidā nepārveidojiet kontaktspraudni. Nelietojiet nekādus spraudsavienojumus kopā ar iezemētiem elektroinstrumentiem.* *Lietojot nepārveidotus kontaktspraudņus un atbilstošas kontaktligzdas, tiek samazināts elektriskās strāvas triecienu risks.*

b) **Izvaieties no saskares ar iezemētām virsmām, piemēram, caurulēm, radiatoriem, plītiem un ledusskapjiem.** *Elektriskās strāvas triecienu risks palielinās, ja jūsu ķermenis ir iezemēts.*

c) **Nepakļaujiet elektroinstrumentus lietus vai mitruma iedarbībai.** *Ūdens iekļūšana elektroinstrumentos palielina elektriskās strāvas triecienu risku.*

d) **Pareizi izmantojiet vadu.** *Nekad lietojiet vadu, lai elektroinstrumentu pārvietotu, vilktu vai izslēgtu. Neturiet vadu karstumā un eļļā, asmeņu vai kustīgu daļu tuvumā. Bojāti vai sapinušies vadi palielina elektriskās strāvas triecienu risku.*

e) **Darbinot elektroinstrumentu ārpus telpām, izmantojiet pagarinātāju, kas piemērots lietošanai ārpus telpām.** *Izmantojot vadu, kas ir paredzēts lietošanai ārpus telpām, tiek samazināts elektriskās strāvas triecienu risks.*

f) **Ja nevar izvairīties no elektroinstrumenta darbināšanas mitrās vietās, izmantojiet barošanu, kas aizsargāta ar noplūdes strāvas aizsardzības ierīcēm.** *Noplūdes strāvas aizsardzības ierīču izmantošana samazina elektriskās strāvas triecienu risku.*

3) **Personiskā drošība**

a) **Darbinot elektroinstrumentu, esiet piesardzīgs, sekojiet līdži tam, ko darāt, un lietojiet veselā saprātā.** *Nelietojiet elektroinstrumentu, ja esat noguris vai atrodaties narkotisku vielu, alkohola vai medikamentu iedarbībā. Mirklis neuzmanības elektroinstrumentu darbināšanas laikā var izraisīt smagus miesas bojājumus.*

b) **Lietojiet personiskos aizsarglīdzekļus. Vienmēr izmantojiet acu aizsargus.** *Aizsarglīdzekļi, piemēram, pretputekļu maska, neslidoši drošības apavi, ķivere vai dzirdes aizsargierīces, kas izmantoti atbilstošos apstākļos, pasargās no savainojumiem.*

c) **Pasargājiet ierīci no nejaušas iedarbināšanas Pirms ierīces pacelšanas, pārvietošanas vai pievienošanas strāvas avotam un/vai akumulatora blokam pārlecinieties, vai slēdzis ir izslēgta stāvoklī.** *Elektroinstrumentu pārvietošana, turot pirkstu uz slēdža, vai sprieguma padeve elektroinstrumentiem, kuriem ir ieslēgts slēdzis, var izraisīt negadījumus.*

d) **Pirms ieslēdzat elektroinstrumentu, noņemiet visas regulēšanas atslēgas vai uzgriežņatslēgas.** *Uzgriežņatslēga vai atslēga, kas atstāta piestiprināta pie elektroinstrumentu rotējošās daļas, var izraisīt miesas bojājumus.*

e) **Pārmērīgi neizstiepiet rokas. Vienmēr pareizi atbalstieties un noturiet līdzsvaru.** *Tādējādi nodrošināsiet efektīvāku elektroinstrumenta vadību neparedzētās situācijās.*

f) **Lietojiet piemērotu apģērbu. Nevelciet brīvu apģērbu vai rotaslietas. Nodrošiniet, lai mati, apģērbs un cimdi nenonāktu kustīgo daļu tuvumā.** *Brīvs apģērbs, rotaslietas un gari mati var iekļerties kustīgajās daļās.*

g) **Ja ierīces ir paredzētas pievienot putekļu nosūkšanas un savākšanas ierīcēm, nodrošiniet, lai tās tiktu pareizi pievienotas un izmantotas.** *Putekļu savācēju izmantošana var samazināt ar putekļiem saistīto kaitīgumu.*

4) **Elektroinstrumenta lietošana un apkope**

a) **Nesteidziniet elektroinstrumentu darbību.** *Izmantojiet darbam piemērotāko elektroinstrumentu. Pareizā elektroinstrumenta darbs būs efektīvāks un drošāks, strādājot tam paredzētajā ātrumā.*

b) **Nelietojiet elektroinstrumentu, ja nedarbojas tā slēdzis.** *Elektroinstruments, kuram nedarbojas slēdzis, ir bīstams, un tas ir jāremontē.*

c) **Pirms veicat kādus pielāgojumus, maināt piederumus vai novietojat elektroinstrumentu glabāšanā, atvienojiet kontaktspraudni no strāvas avota un/vai akumulatora bloka - no elektroinstrumenta.** *Šādi profilaktiski drošības pasākumi samazina elektroinstrumenta nejaušas iedarbināšanas risku.*

d) **Uzglabājiet elektroinstrumentus bērniem nepieejamās vietās un neļaujiet tos darbināt personām, kas nepazīna elektroinstrumenta darbību vai nav iepazinušas ar šiem norādījumiem.** *Elektroinstrumenti ir bīstami, ja ar tiem rīkojas neapmācīti lietotāji.*

e) **Veiciet elektroinstrumentu apkopi. Pārbaudiet kustīgo daļu savienojumus vai sastiprinājumus, detaļu bojājumus vai citus apstākļus, kas var ietekmēt elektroinstrumenta darbību. Ja konstatējat bojājumus, elektroinstruments pirms lietošanas ir jāsalabo.** *Daudzi negadījumi rodas nepareizas elektroinstrumentu apkopes dēļ.*

f) **Griezējinstrumentiem vienmēr jābūt asiem un tīriem.** *Pareizi apkopti griezējinstrumenti ar asiem asmeņiem retāk iesprūst un ir vieglāk vadāmi.*

Drošība

- g) Elektroinstrumentu, tā piederumus, griežņus un citas sastāvdaļas lietojiet saskaņā ar šiem norādījumiem, ņemot vērā darba apstākļus un veicamo darbu. *Elektroinstrumenta lietošana neparedzētiem mērķiem var izraisīt bīstamas situācijas.*

5. Apkope

- a) **Nodrošiniet, lai elektroinstrumenta apkopi veiktu kvalificēts speciālists, izmantojot tikai identiskas rezerves daļas.** *Šādi tiks saglabāta elektroinstrumenta drošība.*

Dzīvzogu trimmera drošības brīdinājumi:

- **Nodrošiniet, lai ķermeņa daļas nepieskartos griežjasmeņim.** Asmeņu griešanās laikā neizvēiciet nogrieztos materiālus, kā arī neturiet rokās materiālus, kas jāgriež. **Atbrīvojoties no iestrēgušā materiāla, pārliecinieties, vai slēdzis ir ieslēgts.** *Mirkļus neuzmanības dzīvzogu trimmera darbināšanas laikā var izraisīt smagus miesas bojājumus.*
- **Pārnesājiēt dzīvzogu trimmeri, turot to aiz roktura un pārliecinoties, vai griežjasmeņu darbība ir apturēta.** **Transportējot vai uzglabājot dzīvzogu trimmeri, vienmēr aplieciet tam griežjmehānisma uzliktni.** *Pareizs darbs ar dzīvzogu trimmeri samazina griežjasmeņu radīto savainojumu risku.*
- **Kabelis nedrīkst atrasties darba laukumā.** *Darbība laikā kabelis, iespējams, nav redzams krūmos un var tikt nejauši pārgriezts ar asmeni.*

Papildu drošības ieteikumi

Darba zonas drošība

1. Nekad neļaujiet šo izstrādājumu izmantot bērniem vai personām, kas nav apmācītas darbam ar to. Iespējams, operatora vecumu ierobežo vietējie noteikumi.
2. Izmantojiet šo izstrādājumu tikai tādā veidā un tādā funkcijā veikšanai, kādas aprakstītas šajos norādījumos.
3. Operators vai lietotājs ir atbildīgs par negadījumiem vai riskiem, kas apdraud citas personas vai to īpašumus.

Elektrība

1. Lielbritānijas Standartu institūts iesaka izmantot atlikušās strāvas ķēdes ierīci (R.C.D.) ar strāvas atslēgšanas funkciju, kas nodrošina, ka tās stiprums nepārsniedz 30mA. Pat ja ir uzstādīta R.C.D., 100% drošību tā garantēt nevar, un drošības apsvērumi jāievēro vienmēr. Pārbaudiet savu R.C.D. katru reizi, kad to izmantojat.
2. Pirms lietošanas pārbaudiet kabeli, vai tas nav bojāts, un nomainiet to, ja manāmas bojājumu vai novecošanas pazīmes.
3. Neizmantojiet šo izstrādājumu, ja elektrības kabeli ir bojāti vai nodiluši.
4. Nekavejoties atvienojiet kabeli no elektrotīkla, ja tas ir pārgriezts vai ja tam ir bojāta izolācija. Nepieskarieties elektrības kabelim, kamēr nav atvienota elektropadeve. Nelabojiet pārgrieztu vai bojātu kabeli. Nomainiet to pret jaunu.
5. Spirālveida kabeli nedrīkst izmantot kā pagarinātāju, jo spirālveida kabeli var pārkarst un samazināt šī izstrādājuma efektivitāti.
6. Pirms kontakt dakšas, kabeļa savienotāja vai pagarinātāja atvienošanas vienmēr atslēdziet galveno elektropadeves slēdzi.
7. Atslēdziet, atvienojiet kontakt dakšu no elektrotīkla un pārbaudiet elektrības vadu, vai tas nav bojāts vai novecojis, pirms satinat to uzglabāšanai. Nelabojiet bojātu vadu, nomainiet to pret jaunu. Izmantojiet tikai

Flymo rezerves kabeli.

8. Kabeli vienmēr tiniet uzmanīgi, nepieļaujiet tā salocīšanos.
9. Izmantojiet tikai maiņstrāvu ar tādu spriegumu, kāds norādīts uz izstrādājuma datu uzlīmes.
10. Flymo izstrādājumi ir divkārši izolēti saskaņā ar EN50144. Nekadā gadījumā nedrīkst pievienot zemējuma kabeli nevienai izstrādājuma daļai.

Kabeļi

Izmantojiet tikai 1,00mm² izmēra kabeli, kurš nav garāks par 40 metriem.

Maksimālais novērtējums:

1,00mm² izmēra kabelis, 10 ampēri, 250 volti, maiņstrāva

1. Elektropadeves vadus un pagarinātājus var iegādāties jūsu vietējā apstiprinātājā apkopes centrā.
2. Izmantojiet tikai tādus pagarinātājus, kas īpaši paredzēti lietošanai ārpus telpām.

Personiskā drošība

1. Vienmēr valkājiet piemērotu apģērbu, cimdus un izturīgus apavus.
2. Rūpīgi pārbaudiet vietu, kur tiks izmantots dzīvzogu trimers, un nopemiet visas stieples un citus svešķermeņus.
3. Pirms mašīnas izmantošanas un pēc visa veida triecieniem pārbaudiet, vai nav manāmas daļa vai bojājumu pēdas, un, ja nepieciešams salabojiet.
4. Pirms dzīvzogu trimera izmantošanas vienmēr pārliecinieties, vai ir uzstādīts komplektcijā iekļautais roku aizsargs. Nekad nelietojiet dzīvzogu trimmeru, kas nav pilnībā salikts vai kuram ir veikta nesankcionēta modifikācija.

Elektroinstrumenta lietošana un apkope

1. Izmantojiet izstrādājumu tikai dienas gaismā vai labā maksimālajā apgaismojumā.
2. Ja iespējams, nelietojiet dzīvzogu trimmeru slāpja dzīvzoga griešanai.
3. Uzziniet, kā avārijas situācijā ātri apturēt dzīvzogu trimmeru.
4. Nekad neturiet dzīvzogu cirpēju aiz aizsarga.
5. Nekad nestrādājiet ar izstrādājumu, ja tā aizsargi ir bojāti vai neatrodas savā vietā.
6. Strādājot ar dzīvzogu trimmeru, nelietojiet sastatņu kāpnes.
7. Atvienojiet kontakt dakšu no elektropadeves:
 - pirms atstājāt izstrādājumu bez uzraudzības uz jebkādu laika posmu;
 - pirms nosprostojuma atbrīvošanas;
 - pirms ierīces pārbaudīšanas un tīrīšanas vai citu darbu veikšanas ar to;
 - ja ir notikusi sadursme ar kādu priekšmetu; neizmantojiet savu izstrādājumu, kamēr neesat pārliecināts, ka tas ir labā darba kārtībā;
 - ja izstrādājums sāk neparasti vibrēt. Nekavējoties pārbaudiet. Pārlieku liela vibrācija var izraisīt savainojumus.
 - pirms ierīces nodošanas citai personai.

Apkope un uzglabāšana

1. Nodrošiniet, lai visi uzgriežņi un skrūves būtu cieši pievilkta, lai būtu pārliecināts, ka izstrādājums ir drošā darba kārtībā.
2. Drošības nolūkos nomainiet nodilušas vai bojātas detaļas.
3. Izstrādājuma regulēšanas laikā piesargieties, lai neiesprostu pirkstus starp mašīnas kustīgajām un nekustīgajām detaļām.

Vides informācija

- Utilizējot izstrādājumu pēc tā kalpošanas mūža beigām, jāņem vērā vides apsvērumi.
- Ja nepieciešams, vaicājiet par utilizāciju attiecīgajai vietējai iestādei.

Šis simbols  uz izstrādājuma vai tā iepakojuma norāda, ka ar šo izstrādājumu nedrīkst rīkoties kā ar majsaimniecības atkritumiem. Tā vietā tas jānodod attiecīgajā atkritumu savākšanas punktā, lai veiktu elektriskā un elektroniskā atkritumu pārstrādi

otreizējai izmantošanai. Nodrošinot ka šī izstrādājuma pareizu utilizāciju, jūs palīdzēsiet novērst tā iespējamo negatīvo ietekmi uz vidi un cilvēku veselību, ko varētu izraisīt šī izstrādājuma nepareiza izmēšana atkritumos. Lai saņemtu plašāku informāciju par šī izstrādājuma pārstrādāšanu otrreizējai izmantošanai, lūdz, sazinieties ar savu vietējo pašvaldības biroju, majsaimniecības atkritumu utilizācijas pakalpojumu sniedzēju vai veikalu, kurā iegādājāties šo izstrādājumu.

Apkopes ieteikumi

- Jūsu izstrādājumu identificē izstrādājuma unikālā datu uzlīme, kas ir sudraba un melnā krāsā.
- Mēs iesakām veikt izstrādājuma apkopi vismaz reizi divpadsmit mēnešos vai biežāk, ja to izmanto profesionāli.

Garantijas & garantiju politika

Ja garantijas periodā konstatē, ka kāda no detaļām ir defektīva, jo tā ir ražošanas brāķis, Husqvarna UK Ltd. ar savu pilnvaroto remontdarbu speciālistu starpniecību bez maksas salabo vai nomaina to, ja vien:

- par defektu paziņots tieši pilnvarotajam remontdarbu veicējam;
- iesniegts pirkumu apliecināošs dokuments;
- defektu nav izraisījis nepareiza izmantošana, lietotāja nolaidība vai nepareiza regulēšana;
- defekts nav radies normāla nodiluma rezultātā;
- neviena persona, ko Husqvarna UK Ltd. nav pilnvarojis, nav veikusi mašīnas apkopes darbus vai remontdarbus, nav to izjaukusi vai neatļauti iejaukusies tās darbībā;
- mašīna nav bijusi iznomāta;
- mašīna pieder tās sākotnējam pircējam;
- mašīna nav izmantota komerciāliem mērķiem.
- * Šī garantija papildina klienta ar likumu noteiktās tiesības un nekādi neierobežo tās.

Turpmāk norādīto iemeslu izraisītos defektus garantija nesedz, tādēļ ir svarīgi, lai jūs izlasītu šajā operatora rokasgrāmatā ietvertos norādījumus un saprastu, kā

izmantot savu mašīnu un veikt tās apkopi.

Defekti, ko garantija nesedz:

- * nolietotu vai bojātu asmeņu nomaīņa;
- * defekti, ko izraisījis neinformēšana par sākotnējiem defektiem;
- * defekti, kas radušies pēkšņa trieciena rezultātā;
- * defekti, kas radušies tādēļ, ka izstrādājums nav izmantots saskaņā ar šajā operatora rokasgrāmatā ietvertajiem norādījumiem un ieteikumiem;
- * šī garantija neattiecas uz mašīnām, kas tikušas iznomātas.
- * Turpmāk norādītos elementus uzskata par dīstošām detaļām, un to kalpošanas mūžs ir atkarīgs no regulārajiem apkopes darbiem, un tādēļ parasti garantijas prasības uz tiem nevar attiecināt: asmeņi, elektropadeves vads.
- * Uzmaniību!

Husqvarna UK Ltd. neuzņemas garantijas saistības attiecībā uz defektiem, ko daļēji vai pilnībā, tieši vai netieši izraisījis tādu rezerves daļu vai papilddetaju uzstādīšana, ko Husqvarna UK Ltd. nav ražojusi vai apstiprinājusi, vai mašīnas pielāgošana jebkādā veidā.

EK Atbilstības deklarācija

Husqvarna UK Ltd., Aycliffe Industrial Park
Newton Aycliffe, Co. Durham, DL5 6UP, England

Nosaka vienīgi mūsu atbildību par to, ka izstrādājums (-i);

Kategorija.....**Elektriskais dzīvzogu trimmeris**
Tips**EC420, EC450, EC510, EC600**
Griešanas ierīces veids.....**Sk. izstrādājuma nominālo datu uzlīmi**
Izgatavošanas gads.....**Sk. izstrādājuma nominālo datu uzlīmi**

atbilst Eiropas Komisijas direktīvu pamata prasībām un noteikumiem:

98/37/EEC (Itdz 31.12.09), 2006/42/EC (no 01.01.10), 2004/108/EC, 2000/14/EC

balstīts uz šādiem ES (Eiropas Savienības) piemērotiem un saskaņotiem standartiem:

EN60745-1, EN60745-2-15, EN774, EN50366, EN55014-1, EN61000-3-2, EN61000-3-3

Maksimums A skaņas stipruma līmenim L_{pA} , kas noteikts no operatora vietas, pierakstīts iepriekšminētā izstrādājuma (-u) paraugiem, atbilst līmenim, kas dots tabulā.

Maksimālā rokas/delma vibrācijas noteiktā vērtība iepriekšminētā izstrādājuma(-u) paraugiem mērīta atbilstoši EN ISO 5349, atbilst vērtībai, kas dota tabulā.

2000/14/EC: izmērītās skaņas stipruma L_{WA} un garantētās skaņas stipruma L_{WA} vērtības ir atbilstošas tabulās fiksētajām skaitliskajām vērtībām.

Atbilstības novērtēšanas procedūra..... Annex VI

"Notified Body".....Intertek, Cleeve Road
Leatherhead, Surrey
KT22 7SB, England

Newton Aycliffe 03/01/2008

M.Bowden

Pētījumu un attīstības daļas vadītājs

Husqvarna UK Ltd.



Tips:	EC420	EC450	EC510	EC600
Griešanas platums (cm)	42	45	51	60
Jauda (W)	420	450	500	500
Izmērītā skaņas intensitāte L_{WA} (dB(A))	97	97	99	96
Garantētā skaņas intensitāte L_{WA} (dB(A))	99	105	106	97
Līmenis (dB(A))	86	91	88	88
Vērtība (m/s^2)	0.66	1.34	0.79	1.11
Svars (Kg)	2.8	2.8	2.9	3.0

Siguranța



Dacă nu este utilizat corespunzător, acest produs poate fi periculos! Produsul poate provoca răni grave utilizatorului și persoanelor din jur, din acest motiv, trebuie respectate avertismentele și instrucțiunile privind siguranța pentru a asigura securitatea și eficiența utilizării produsului. Utilizatorul este responsabil de respectarea avertismentelor și instrucțiunilor privind siguranța din acest manual și de produs. Utilizăți produsul numai dacă cutia pentru iarbă sau capacele de protecție livrate de producător sunt montate în poziția corectă.

Semnificația simbolurilor de pe produsul dumneavoastră



Avertisment



Citiți cu atenție instrucțiunile de utilizare pentru a vă asigura că ați înțeles toate comenzile și rolul acestora.



Scoateți imediat fișa din conector în cazul în care cablul este deteriorat sau tăiat.



Nu expuneți echipamentul la ploaie. Nu lăsați produsul în aer liber în timp ce plouă.



Utilizarea ochelariilor de protecție este recomandată.

Avertismente generale de siguranță pentru unelte electrice

⚠️ AVERTISMENT Citiți toate avertismentele de siguranță și toate instrucțiunile. Nerespectarea avertismentelor și instrucțiunilor poate duce la electrocutări, incendii și/sau răniuri grave.

Păstrați toate avertismentele și instrucțiunile pentru o referință ulterioară.

Termenul de "unealtă electrică" din avertismente se referă la unealta electrică alimentată de la rețea (prin cablu) sau la unealta electrică alimentată de la acumulator (fără cablu).

- 1) Siguranța locului de muncă
 - a) Mențineți locul de muncă curat și bine iluminat. Zonele aglomerate și întunecate atrag accidentele.
 - b) Nu utilizați uneltele electrice în atmosfere explozive, cum ar fi prezența lichidelor inflamabile, a gazelor sau prafului. *Uneltele electrice produc scântei care pot aprinde praful sau vaporii.*
 - c) Țineți copiii și alte persoane la depărtare în timp ce utilizați unealta electrică. *Distragerea atenției dumneavoastră poate duce la pierderea controlului asupra produsului.*
- 2) Siguranța electrică
 - a) Fișa unelei electrice trebuie să se potrivească cu conectorul. Niciodată nu modificați fișa în niciun fel. Nu folosiți niciun fel de fișe adaptatoare pentru unelte electrice legate la împământare (masă). *Fișele nemodificate și conectoarele potrivite reduc riscul electrocutărilor.*
 - b) Evitați atingerea suprafețelor împământate sau legate la masă, cum ar fi conducte, radiatoare, mașini de gătit și frigider. *Riscul electrocutării este mai mare dacă corpul dumneavoastră este legat la împământare sau la masă.*
 - c) Nu expuneți uneltele electrice la ploaie sau condiții de umezeală. *Apa infiltrată într-o unealtă electrică crește riscul electrocutării.*
 - d) Nu întindeți excesiv cablul. Nu folosiți niciodată cablul pentru transportarea, tragerea sau deconectarea unelei electrice. *Țineți cablul la depărtare de căldură, ulei, margini ascuțite sau piese aflate în mișcare. Cablurile deteriorate sau încrucate cresc riscul electrocutării.*
 - e) Dacă utilizați o unealtă electrică în aer liber, folosiți un cablu prelungitor potrivit pentru utilizarea aplicațiilor în aer liber. *Folosirea unui cablu potrivit pentru utilizarea în aer liber reduce riscul electrocutării.*
 - f) Dacă utilizați uneltele electrice într-un loc umed este inevitabilă, folosiți o sursă de alimentare protejată la curentul rezidual (RCD). *Utilizarea unui RCD reduce riscul electrocutării.*
- 3) Siguranța personală
 - a) Fiți vigilenți, urmăriți lucrul și mențineți-vă simțul realității atunci când folosiți o unealtă electrică. Nu folosiți o unealtă electrică dacă sunteți obosit, sub influența drogurilor, alcoolului sau medicamentelor. *Un moment de neatenție în timpul utilizării uneltelor electrice poate duce la rănire gravă.*

b) Folosiți echipament de protecție personală. Purtați întotdeauna ochelari de protecție.

Echipamentul de protecție, cum ar fi mască împotriva prafului, încălțăminte de protecție nealunecoasă, cască de protecție sau căști de protecție auditivă, folosit în condițiile corespunzătoare, reduce riscul rănilor.

- c) **Preveniți pornirea accidentală. Asigurați-vă să poziționați comutatorul în poziția oprit înainte de a conecta dispozitivul la sursa de alimentare și sau acumulator, sau înainte de ridicare sau transport.** *Transportul uneltelor electrice cu degetul pe comutator sau alimentarea acestora cu comutatorul pe poziția pornit poate duce la accidente.*
- d) **Îndepărtați orice cheie de ajustare sau cheie fixă înainte de pornirea dispozitivului.** *O cheie fixă sau una de ajustare atașată la o piesă rotativă a uneltelor electrice poate duce la rănire.*
- e) Nu vă întindeți prea mult. Mențineți permanent o poziție a picioarelor corespunzătoare și un echilibru. *Aceasta permite un control mai bun al uneltelor electrice în situații neașteptate.*
- f) **Purtați haine corespunzătoare. Nu purtați îmbrăcăminte neajustată sau bijuterii. Mențineți-vă părul, îmbrăcăminte și mânușile la depărtare de părțile aflate în mișcare.** *Îmbrăcăminte largă sau părul lung pot fi prinse de părțile aflate în mișcare.*
- g) **Dacă dispozitivele sunt livrate pentru conectarea la utilitățile de extragere și colectare a prafului, asigurați-vă că acestea sunt conectate și utilizate corespunzător.** *Folosirea dispozitivelor de colectare a prafului poate reduce pericolele legate de praf.*
- 4) **Utilizarea și întreținerea uneltelor electrice**
 - a) Nu forțați unealta electrică. **Folosiți unealta electrică potrivită pentru munca pe care o efectuați.** *O unealtă electrică potrivită va efectua mai bine și mai sigur munca la sarcina pentru care a fost proiectată.*
 - b) **Nu folosiți unealta electrică dacă comutatorul nu o pornește și nu o oprește.** *Orice unealtă electrică ce nu poate fi controlată prin comutator este periculoasă și trebuie reparată.*
 - c) **Deconectați fișa unelei electrice de la sursa de alimentare și/sau acumulator înainte de a efectua orice ajustări, schimbări de accesorii sau depozitare.** *Asemenea măsuri preventive reduc riscul pornirii accidentale a unelei electrice.*
 - d) **Depozitați uneltele neutilizate astfel încât să nu fie accesibile copiilor și nu permiteți persoanelor care nu cunosc funcționarea unelei electrice sau aceste instrucțiuni să utilizeze echipamentul.** *Uneltele electrice sunt periculoase în mâinile utilizatorilor neinstruiți.*
 - e) **Întrețineți uneltele electrice. Verificați alinierea sau fixarea corespunzătoare a părților aflate în mișcare, eventualele rupturi și orice alte situații care pot afecta utilizarea unelei electrice. Reparați uneltele electrice înainte de utilizare, dacă sunt deteriorate.** *Multe accidente sunt provocate de unelte electrice neîntreținute corespunzător.*
 - f) **Mențineți componentele de tăiere ascuțite și**

Siguranța

curate. Componentele de tăiere întreținute corespunzător, cu lame de tăiere ascuțite, se blochează mai greu și sunt mai ușor de controlat.

- g) Folosiți unealta electrică, piesele acesteia etc. în conformitate cu aceste instrucțiuni, luând în considerare condițiile de lucru și munca pe care o efectuați.** Folosirea unelei electrice pentru operații diferite de cele pentru care a fost proiectată poate duce la situații periculoase.

5. Lucrările de service

- a) Permiteți efectuarea lucrărilor de service numai persoanelor calificate, folosind numai piese de schimb identice.** Acest lucru va asigura menținerea siguranței în funcționarea unelei electrice.

Avertismente de siguranță pentru ferăstrăul de tăiat gardul viu:

- **Ferți orice parte a corpului de lama de tăiere. Nu îndepărtați materialul tăiat sau nu rețineți materialul de tăiat dacă lamele se află în mișcare. Asigurați-vă să poziționați comutatorul în poziția oprit atunci când curățați materialul blocat.** Un moment de neatenție în timpul utilizării ferăstrăului de tăiat gardul viu poate duce la rănire gravă.
- **Transportați ferăstrăul de tăiat gardul viu prins de mâner și cu lama de tăiere oprită. Dacă transportați sau depozitați ferăstrăul de tăiat gardul viu, fixați întotdeauna capacul dispozitivului de tăiere.** Manipularea corespunzătoare a ferăstrăului de tăiat gardul viu reduce posibilele răniri provocate de lamele de tăiere.
- **Țineți cablul la depărtare de zona de tăiere.** În timpul utilizării, cablul ar putea fi ascuns în tufiș și poate fi tăiat accidental de lamă.

Recomandări suplimentare privind siguranța Siguranța locului de muncă

1. Nu permiteți folosirea produsului de către copii sau persoanele nefamiliarizate cu aceste instrucțiuni. Reglementările locale pot restricționa vârsta utilizatorului.
2. Folosiți produsul numai în modul și pentru funcțiile descrise în aceste instrucțiuni.
3. Operatorul sau utilizatorul este responsabil pentru accidentarea sau expunerea la pericole a altor persoane sau bunuri.

Electricitatea

1. Institutul de Standarde Britanic recomandă utilizarea unui dispozitiv de curent rezidual (R.C.D.) cu un curent de declanșare de cel mult 30 mA. Nici un dispozitiv de curent rezidual (R.C.D.) nu se poate garanta o siguranță de 100 %, din acest motiv, întotdeauna trebuie respectate măsurile privind siguranța muncii. Verificați întotdeauna dispozitivul de curent rezidual când utilizați mașina.
2. Înainte de utilizare, examinați cablul pentru depistarea deteriorărilor, înlocuiți-l dacă sunt vizibile semne de deteriorare sau uzură.
3. Nu utilizați produsul dacă cablurile electrice sunt deteriorate sau uzate.
4. Deconectați imediat alimentarea cu energie electrică dacă cablul s-a tăiat sau dacă izolația s-a deteriorat. Nu atingeți cablul electric până când nu s-a deconectat alimentarea cu energie electrică. Nu reparați un cablu tăiat sau deteriorat. Înlocuiți-l cu unul nou.
5. Prelungitorul trebuie desfăcut; cablurile înfășurate se pot supraîncălzi și pot reduce eficiența produsului.
6. Întotdeauna deconectați alimentarea cu energie

electrică înainte de a scoate un ștecher, conector sau prelungitor.

7. **Înainte** să înfășurați cablul pentru depozitare, opriți mașina, deconectați alimentarea cu energie electrică și verificați cablurile de alimentare pentru depistarea deteriorării sau uzurii. Nu reparați cablul deteriorat, înlocuiți-l cu unul nou. Folosiți numai cablu de schimb Flymo.
8. Întotdeauna înfășurați cu grijă cablul, evitați răsucirea.
9. Folosiți numai alimentarea cu curent alternativ la tensiunea indicată pe plăcuța indicatoare a produsului.
10. Produsele Flymo au izolație dublă conform EN50144. În nici un caz nu conectați împământarea la nici o piesă a produsului.

Cablurile

Utilizați numai cablu cu secțiunea de 1,00 mm² având o lungime de maximum 40 metri.

Sarcină maximă: Cablu cu secțiunea de 1,00 mm², 10 A la 250 Vca

1. Cabluri de alimentare și prelungitoare pot fi procurate de la Centrul de service local autorizat.
2. Utilizați numai prelungitoare destinate special pentru folosire în aer liber.

Siguranța personală

1. Întotdeauna purtați haine, ochelari de protecție și
2. Examinați temeinic zona unde va fi utilizat echipamentul și îndepărtați toate sărmele și obiectele străine.
3. Înainte de a utiliza mașina și după orice impact, verificați-o pentru depistarea semnelor de uzură sau deteriorărilor și reparați-o dacă este necesar.
4. Asigurați-vă întotdeauna că dispozitivul de protecție al mâinilor este montat înainte de utilizarea produsului. Niciodată nu încercați să utilizați un produs incomplet sau unul care a fost modificat în condiții neautorizate.

Utilizarea și întreținerea uneltelor electrice

1. Cunoașteți modul de oprire rapidă a echipamentului în caz de urgențe.
2. Niciodată nu țineți produsul ținând de dispozitivul de protecție.
3. Nu utilizați produsul cu dispozitive de protecție deteriorate sau dispozitive de protecție nemontate.
4. Nu utilizați echipamentul pe scări.
5. Deconectați alimentarea cu energie electrică:
 - înainte de a lăsa produsul nesupravegheat pentru orice perioadă de timp;
 - înainte de a curăța o înfundare;
 - înainte de a verifica, curăța sau efectua lucrări pe aparat;
 - dacă ați lovit un obiect. Nu utilizați produsul până când nu vă asigurați că produsul se află într-o stare de funcționare sigură.;
 - dacă produsul începe să vibreze anormal. Efectuați imediat o verificare. Vibrațiile excesive pot provoca vătămări.
 - înainte de înm-narea echipamentului unei alte persoane.

Întreținerea și stocarea

1. Mențineți strânse toate piulițele, șuruburile și butoanele pentru a avea siguranța că produsul poate fi exploatat în condiții de siguranță.
2. Pentru siguranță, înlocuiți piesele uzate sau deteriorate.
3. Aveți grijă în timpul reglării produsului pentru a preveni prinderea degetelor între piesele mobile și fixe ale mașinii.

Informații privind mediul

- Se va lua în considerare responsabilitatea în ceea ce privește mediul când se trece la deșeurile produsul ajuns la "sfârșitul ciclului de viață".
- Dacă este necesar, contactați autoritatea locală pentru informații privind trecerea la deșeurii a produsului.

Simbolul  de pe produs sau de pe ambalajul său indică faptul că este posibil ca acest produs să nu poată fi tratat ca deșeu casnic. În schimb, trebuie predat la un

centru de colectare a deșeurilor pentru reciclarea echipamentelor electrice și electronice. Asigurându-vă că acest produs a fost trecut la deșeurii în mod corect, veți ajuta la prevenirea posibilelor consecințe negative asupra mediului și sănătății umane, ceea ce se poate întâmpla în cazul tratării necorespunzătoare a acestui produs ca deșeu. Pentru mai multe informații privind reciclarea produsului, vă rugăm să contactați oficiul consiliului local, serviciul de salubritate sau magazinul de unde ați achiziționat acest produs.

Recomandări privind întreținerea

- Produsul dumneavoastră este identificat în mod unic printr-o etichetă de identificare de culoare argintie și neagră.
- Recomandăm cu tărie ca produsul dumneavoastră să fie întreținut cel puțin o dată la 12 luni, de preferat de către un specialist.

Garanția și politica de garanție

Dacă pe perioada garanției se constată că o piesă este defectă datorită fabricării greșite, Husqvarna UK Ltd., prin reprezentantul său de service autorizat, va executa gratuit repararea sau înlocuirea acestuia cu condiția ca:

- defecțiunea să fi fost comunicată direct reprezentantului de service autorizat;
 - să se prezinte dovada achiziționării;
 - defecțiunea să nu fi fost cauzată de utilizare necorespunzătoare, neglijență sau reglare greșită făcută de utilizator;
 - defecțiunea să nu fi fost produsă datorită uzurii mecanice;
 - mașina să nu fi fost întreținută sau reparată, demontată sau modificată de o persoană neautorizată de către Husqvarna UK Ltd.;
 - mașina să nu fi fost închiriată;
 - mașina să fie deținută de cumpărătorul original;
 - mașina să nu fi fost utilizată în scopuri comerciale.
- * Această garanție completează și în nici un caz nu diminuează drepturile statutare ale clientului.

Defecțiunile cauzate de următoarele cazuri nu sunt acoperite, din acest motiv este important să citiți instrucțiunile din acest Manual al utilizatorului și să înțelegeți modul de utilizare și

întreținere al mașinii dumneavoastră:

Defecțiuni neacoperite de garanție

- * Înlocuirea lamelor uzate sau deteriorate.
 - * Defecțiuni rezultate în urma necomunicării unei avarii inițiale.
 - * Defecțiuni rezultate în urma unui impact brusc.
 - * Defecțiuni rezultate în urma neutilizării produsului conform instrucțiunilor și recomandărilor din acest Manual al utilizatorului.
 - * Mașinile închiriate nu sunt acoperite de această garanție.
 - * Următoarele componente sunt considerate consumabile și durata lor de viață depinde de întreținerea periodică și, din această cauză, de obicei nu sunt incluse în drepturile oferite de garanție: lame, cabluri de alimentare de la rețea.
- * Atenție!**

Husqvarna UK Ltd. își declină responsabilitatea de garanție pentru defecțiuni provocate echipamentului sau pieselor, direct sau indirect prin montarea sau înlocuirea pieselor sau pieselor adiționale care nu sunt fabricate sau aprobate de Husqvarna UK Ltd., sau orice modificare făcută la mașină.

Declarație de conformitate CE

Husqvarna UK Ltd., Aycliffe Industrial Park
Newton Aycliffe, Co. Durham, DL5 6UP, England

Declarăm pe propria răspundere că produsul(e);

Categoria.....**Ferăstrău electric de tăiat gardul viu**

Tip**EC420, EC450, EC510, EC600**

Identificator de serie.....**Consultați eticheta de identificare a produsului**

Anul construcției.....**Consultați eticheta de identificare a produsului**

Se conformează cerințelor și reglementărilor fundamentale ale următoarelor Directive CE:

98/37/EEC (până la 31.12.09), 2006/42/EC (din 01.01.10), 2004/108/EC, 2000/14/EC

bazate pe următoarele standarde armonizate UE aplicate:

EN60745-1, EN60745-2-15, EN774, EN50366, EN55014-1, EN61000-3-2, EN61000-3-3

Nivelul maxim ponderat A de presiune acustică L_{WA} la nivelul operatorului, înregistrat pe un eșantion de produs(e) de mai sus corespunde **Nivelului** dat în tabel.

Valoarea ponderată maximă a vibrațiilor mână / braț măsurată conform EN ISO 5349 pe un eșantion de produs(e) corespunde **Valorii** date în tabel.

2000/14/EC: Valorile Puterii Acustice Măsurate L_{WA} și Puterii Acustice Garantate L_{WA} sunt în concordanță cu diagramele tabelare.

Procedura de evaluare a conformității..... Annex VI

Autoritatea înștiințată..... Intertek, Cleeve Road
Leatherhead, Surrey
KT22 7SB, England

Newton Aycliffe 03/01/2008

M.Bowden

Director cercetare și dezvoltare

Husqvarna UK Ltd.



Tip:	EC420	EC450	EC510	EC600
Lățimea lamei (cm)	42	45	51	60
Putere (W)	420	450	500	500
Nivelul puterii acustice măsurate L_{WA} (dB(A))	97	97	99	96
Nivelul puterii acustice garantate L_{WA} (dB(A))	99	105	106	97
Nivelul (dB(A))	86	91	88	88
Valoarea (m/s ²)	0.66	1.34	0.79	1.11
Greutatea (Kg)	2.8	2.8	2.9	3.0

Προφυλάξεις Ασφάλειας



Εάν δεν χρησιμοποιείται κατάλληλα, τη συσκευή σας μπορεί να είναι επικίνδυνη! Τη συσκευή σας μπορεί να προκαλέσει σοβαρό τραυματισμό στο χειριστή και σε άλλους, οι προειδοποιήσεις και οι οδηγίες ασφάλειας πρέπει να ακολουθηθούν για να εξασφαλισούν τη λογική ασφάλεια και αποδοτικότητα στη χρησιμοποίηση της συσκευής σας. Ο χειριστής είναι ο αρμόδιος για την ακολουθία των οδηγιών προειδοποίησης και ασφάλειας σε αυτό το χειρίδιο και για τη συσκευή.

Εξήγηση των Συμβόλων στη συσκευή σας



Προειδοποίηση.



Διαβάστε προσεκτικά τις οδηγίες του χρήστη για να βεβαιωθείτε ότι καταλαβαίνετε όλους τους ελέγχους και το τι κάνουν.



Αφαιρέστε αμέσως το βύσμα από την πρίζα του ηλεκτρικού εάν το καλώδιο έχει υποστεί ζημιά ή έχει κοπεί.



Μην το εκθέτετε στη βροχή. Μην αφήνετε το προϊόν σε εξωτερικούς χώρους ενώ βρέχει.



Συνιστάται η χρήση προστατευτικών για τα μάτια.

Γενικές προειδοποιήσεις ασφαλείας για ηλεκτρικά εργαλεία

ΠΡΟΕΙΔΟΠΟΙΗΣΗ Διαβάστε όλες τις προειδοποιήσεις ασφαλείας και όλες τις οδηγίες. Εάν δεν τηρηθούν οι προειδοποιήσεις και οι οδηγίες μπορεί να προκληθεί ηλεκτροπληξία, τερματισμός ή/και σοβαρός τραυματισμός. Φυλάξτε όλες τις προειδοποιήσεις και τις οδηγίες για μελλοντική αναφορά.

Με τον όρο "ηλεκτρικό εργαλείο" στις προειδοποιήσεις εννοείται το ηλεκτρικό εργαλείο που λειτουργεί με ρεύμα (με καλώδιο) ή το ηλεκτρικό εργαλείο που λειτουργεί με μπαταρία (χωρίς καλώδιο).

1) Ασφάλεια χώρου εργασίας

α) Διατηρείτε το χώρο εργασίας καθαρό και καλά φωτισμένο. Στους ακατάστατους και σκοτεινούς χώρους προκαλούνται ευκολότερα ατυχήματα.

β) Μη λειτουργείτε τα ηλεκτρικά εργαλεία σε εκρηκτικά περιβάλλοντα, όπως σε περιβάλλοντα όπου υπάρχουν εύφλεκτα υγρά, αέρια ή σκόνη. Τα ηλεκτρικά εργαλεία δημιουργούν σπινθήκες που μπορεί να προκαλέσουν ανάφλεξη της σκόνης ή των ατμών.

γ) Κρατάτε τα παιδιά και τους παρευρισκόμενους μακριά όταν λειτουργείτε το ηλεκτρικό εργαλείο. Εάν απασχάσει η προσοχή σας υπάρχει περίπτωση να χάσετε τον έλεγχο.

2) Ηλεκτρική ασφάλεια

α) Τα βύσματα των ηλεκτρικών εργαλείων πρέπει να ταϊρίζουν με την τριζα. Ποτέ μην τροποποιείτε το βύσμα με σπασμένα ή κατεστραμμένα βύσματα. Μη χρησιμοποιείτε βύσματα προσαρμογών με γειωμένα ηλεκτρικά εργαλεία. Τα μη τροποποιημένα βύσματα και οι κατάλληλες τριζές μειώνουν τον κίνδυνο ηλεκτροπληξίας.

β) Αποφεύγετε τη σωματική επαφή με επιφάνειες συνδεδεμένες στη γείωση ή στην ουδέτερη φάση, όπως σωλήνες, θερμαντρες, μαγειρικές συσκευές και ψυγεία. Εάν το σώμα σας έρθει σε επαφή με γείωση ή ουδέτερη φάση υπάρχει αυξημένος κίνδυνος ηλεκτροπληξίας.

γ) Μην εκθέτετε τα ηλεκτρικά εργαλεία στη βροχή ή σε υγρές συνθήκες. Η εισαγωγή νερού στο ηλεκτρικό εργαλείο αυξάνει τον κίνδυνο ηλεκτροπληξίας.

δ) Μην κοκομεταχειρίζεστε το καλώδιο. Μη χρησιμοποιείτε ποτέ το καλώδιο για να μεταφέρετε, να τραβήξετε ή να βγάξετε από την τριζα το ηλεκτρικό εργαλείο. Κρατάτε το καλώδιο μακριά από θερμότητα, λάδι, αιχμηρές άκρες ή κινούμενα μέρη. Τα καλώδια που έχουν υποστεί ζημιά ή έχουν μπλεχτεί αυξάνουν τον κίνδυνο ηλεκτροπληξίας.

ε) Όταν λειτουργείτε ένα ηλεκτρικό εργαλείο σε εξωτερικό χώρο, χρησιμοποιείτε καλώδιο προέκτασης κατάλληλο για χρήση σε εξωτερικούς χώρους. Η χρήση καλωδίου κατάλληλο για χρήση σε εξωτερικούς χώρους μειώνει τον κίνδυνο ηλεκτροπληξίας.

στ) Εάν η λειτουργία του ηλεκτρικού εργαλείου σε υγρό περιβάλλον είναι αναπόφευκτη, χρησιμοποιήστε τροφοδοτικό με διάταξη προστασίας από διαρροή ρεύματος (RCD). Η χρήση

διάταξης RCD μειώνει τον κίνδυνο ηλεκτροπληξίας.

3) Προσωπική ασφάλεια

α) Όταν λειτουργείτε ηλεκτρικά εργαλεία πρέπει να είστε σε ετοιμότητα, να βλέπετε τι κάνετε και να χρησιμοποιείτε κοινή λογική. Μη χρησιμοποιείτε ηλεκτρικά εργαλεία όταν είστε κουρασμένοι ή υπό την επήρεια ναρκωτικών ουσιών, αλκοόλ ή φαρμάκων. Μια στιγμή απροσεξίας κατά τη λειτουργία ηλεκτρικών εργαλείων μπορεί να προκαλέσει σοβαρό προσωπικό τραυματισμό.

β) Χρησιμοποιείτε προσωπικό προστατευτικό εξοπλισμό. Φοράτε πάντα προστατευτικά για τα μάτια.

Προστατευτικός εξοπλισμός όπως μάσκα για τη σκόνη, αντισταθμικά υποδήματα, κράνος ή προστατευτικά ακοής που χρησιμοποιούνται στις αντίστοιχες συνθήκες μειώνουν τις πιθανότητες τραυματισμού.

γ) Αποφεύγετε την κατά λάθος έναρξη λειτουργίας. Βεβαιωθείτε ότι ο διακόπτης είναι στη θέση απενεργοποίησης (off) πριν συνδέσετε το εργαλείο στο ρεύμα ή/και στην μπαταρία, το σημάδι ή το μεταφέρετε. Η μεταφορά ηλεκτρικών εργαλείων με το δάκτυλο στο διακόπτη λειτουργίας ή η σύνδεση ηλεκτρικών εργαλείων στο ρεύμα με το διακόπτη στη θέση ενεργοποίησης αυξάνει τις πιθανότητες ατυχήματος.

δ) Αφαιρέστε τυχόν κλειδιά ρυθμιζόμενου ανοίγματος ή τα απτά κλειδιά πριν θέσετε σε λειτουργία το ηλεκτρικό εργαλείο. Ένα απλό κλειδί ή ένα κλειδί ρυθμιζόμενου ανοίγματος που είναι προσαρτημένο σε περιστρεφόμενο εξάρτημα του ηλεκτρικού εργαλείου μπορεί να προκαλέσει προσωπικό τραυματισμό.

ε) Μην τεντώνετε. Πατάτε γερά και σταθερά και διατηρείτε πάντα την ισορροπία σας. Με αυτόν τον τρόπο μπορείτε να ελέγχετε καλύτερα το ηλεκτρικό εργαλείο σε μη αναμενόμενες καταστάσεις.

στ) Να είστε ντυμένοι κατάλληλα. Μη φοράτε φορδιά ρούχα ή κοσμήματα. Κρατάτε τα μαλλιά σας, τα ρούχα σας και τα γάντια σας μακριά από κινούμενα μέρη. Τα φορδιά ρούχα, τα κοσμήματα και τα μακριά μαλλιά μπορεί να παστούν σε κινούμενα μέρη.

ζ) Εάν παρέχονται εξαρτήματα για τη σύνδεση συσκευών εξαγωγής και συλλογής σκόνης, εξασφαλίστε ότι είναι συνδεδεμένα και χρησιμοποιούνται με το σωστό τρόπο. Η χρήση αυτών των συσκευών μπορεί να μειώσει τους κινδύνους που σχετίζονται με τη σκόνη.

η) Χρήση και φροντίδα ηλεκτρικών εργαλείων
α) Μην ασκείτε δύναμη στο ηλεκτρικό εργαλείο. Χρησιμοποιείτε το ηλεκτρικό εργαλείο που είναι κατάλληλο για το είδος της εργασίας που εκτελείτε. Το κατάλληλο ηλεκτρικό εργαλείο θα εκτελέσει την εργασία για την οποία σχεδιάστηκε καλύτερα και με μεγαλύτερη ασφάλεια.

β) Μη χρησιμοποιείτε το ηλεκτρικό εργαλείο εάν ο διακόπτης λειτουργίας δεν το ανάβει και δεν το σβήνει. Ένα ηλεκτρικό εργαλείο που δεν ελέγχεται από το διακόπτη λειτουργίας είναι επικίνδυνο και πρέπει να επισκευαστεί.

γ) Απουσιάζετε το βύσμα από το ρεύμα ή/και βγάλτε τις μπαταρίες από το ηλεκτρικό εργαλείο πριν κάνετε οποιοδήποτε ρυθμίσεις, αλλάξτε εξαρτήματα ή αποθηκεύσετε το ηλεκτρικό εργαλείο. Αυτά τα τροληπτικά μέτρα ασφαλείας μειώνουν τον κίνδυνο να ξεκινήσει το ηλεκτρικό εργαλείο κατά λάθος

δ) Αποθηκεύετε τα εργαλεία που δεν χρησιμοποιείτε μακριά από παιδιά και μην αφήνετε άτομα που δεν είναι εξοικειωμένα με το ηλεκτρικό εργαλείο ή με αυτές τις οδηγίες να χρησιμοποιούν το ηλεκτρικό εργαλείο. Τα ηλεκτρικά εργαλεία είναι επικίνδυνα στα χέρια μη εκπαιδευμένων χρηστών.

ε) Συντηρείτε τα ηλεκτρικά εργαλεία. Ελέγχετε την ευθυγράμμιση τους ή το μπλοκάρισμα των κινούμενων μερών, τη θραύση των εξαρτημάτων και οποιαδήποτε άλλη κατάσταση που ενδέχεται να επηρεάσει τη λειτουργία του ηλεκτρικού εργαλείου. Σε περίπτωση βλάβης, το ηλεκτρικό εργαλείο πρέπει να επισκευαστεί πριν χρησιμοποιηθεί. Πολλά ατυχήματα προκαλούνται από ηλεκτρικά εργαλεία που δεν έχουν συντηρηθεί σωστά.

στ) Διατηρείτε τα εργαλεία κοπής κοφτερά και καθαρά. Τα κατάλληλα συντηρημένα εργαλεία κοπής με αιχμηρές άκρες μπλοκάρουν πιο δύσκολα και ελέγχονται πιο εύκολα.

ζ) Χρησιμοποιείτε το ηλεκτρικό εργαλείο, τα εξαρτήματα, τις μύτες των εργαλείων κλπ σύμφωνα με αυτές τις οδηγίες, λαμβάνοντας υπόψη τις συνθήκες εργασίας και την εργασία που πρόκειται να εκτελεστεί. Η χρήση του ηλεκτρικού εργαλείου σε λειτουργίες διαφορετικές από εκείνες για τις οποίες προορίζεται μπορεί να δημιουργήσει επικίνδυνες καταστάσεις.

6. Σέρβις

α) Δίνετε το ηλεκτρικό εργαλείο για σέρβις σε κατάλληλα εκπαιδευμένα άτομα και χρησιμοποιείτε μόνο γνήσια ανταλλακτικά. Με αυτόν τον τρόπο είστε βέβαιοι για την ασφάλεια του ηλεκτρικού εργαλείου.

Προειδοτήσεις ασφαλείας ψαλιδίου μορντούρας

- Κρατάτε όλα τα μέρη του σώματος μακριά από από τη λεπίδα κοπής. Μην αφαιρείτε το κομμένο υλικό ή κρατάτε το υλικό που θα κοπεί όταν οι λεπίδες κινούνται. Βεβαιωθείτε ότι ο διακόπτης λειτουργίας είναι στη θέση απενεργοποίησης όταν καθαρίζετε το μπλοκάρμένο υλικό. Μια στιγμή απροσεξίας κατά τη λειτουργία του ψαλιδίου μορντούρας μπορεί να προκαλέσει σοβαρό προσωπικό τραυματισμό.
- Κρατάτε το ψαλίδι μορντούρας από τη λαβή με τη λεπίδα κοπής σταματημένη. Όταν μεταφέρετε ή αποθηκεύετε το ψαλίδι μορντούρας, βάζετε πάντα το κάλυμμα της κοπτικής συσκευής. Η σωστή μεταχείριση του ψαλιδίου μορντούρας μειώνει τις πιθανότητες προσωπικού τραυματισμού από τις λεπίδες κοπής.
- Κρατάτε το καλώδιο μακριά από την περιοχή κοπής. Κατά τη διάρκεια της λειτουργίας, το καλώδιο μπορεί να είναι κρυμμένο σε θάμνος και να κοπεί κατά λάθος από τη λεπίδα.

Πρόσθετες συστάσεις ασφαλείας Ασφάλεια χώρου εργασίας

1. Μην επιτρέψετε ποτέ σε παιδιά ή σε ανθρώπους που δεν γνωρίζουν αυτές τις οδηγίες να χρησιμοποιούν τη συσκευή. Οι τοπικοί κανονισμοί μπορούν να περιορίζουν την ηλικία που χειριστή.
2. Να χρησιμοποιείτε μόνο τη συσκευή με τον τρόπο και για τις λειτουργίες που περιγράφονται σε αυτές τις οδηγίες.
3. Ο χειριστής ή ο χρήστης είναι υπεύθυνος για τα ατυχήματα ή τους κινδύνους που πραγματοποιούνται εις βάρος άλλων ανθρώπων ή της περιουσίας τους.

Ηλεκτρικά

1. Συνιστάται η χρήση μιας Συσκευής Υπόλοιπου εύματος (R.C.D.) με ρεύμα όψσης σε λειτουργία όχι περισσότερο από 30mA. Ακόμη και με ένα R.C.D. εγκατεστημένο 100%, η ασφάλεια δεν μπορεί να εγγυηθεί και η ασφαλής πρακτική εργασίας πρέπει πάντα να ακολουθείται. Ελέγξτε το R.C.D. σας κάθε φορά που το χρησιμοποιείτε.
2. Πριν τη χρήση, επιθεωρήστε το καλώδιο για τυχόν ζημιές και, αν υπάρχουν σημάδια ζημιάς ή φθοράς, αντικαταστήστε το.
3. Μην χρησιμοποιείτε τη συσκευή εάν τα ηλεκτρικά καλώδια είναι χαλασμένα ή έχουν φθαρεί.

4. Να την αποσυνδέετε αμέσως από την κεντρική παροχή ηλεκτρικού εάν το καλώδιο είναι κομμένο, ή η μόνωση είναι χαλασμένη. Μην αγγίζετε το ηλεκτρικό καλώδιο έως ότου έχει αποσυνδεθεί η ηλεκτρική παροχή. Μην επισκευάζετε μια κοπή ή ένα χαλασμένο καλώδιο. Να το αντικαταστήσετε με ένα καινούριο.

5. Το ηλεκτρικό καλώδιο σας πρέπει να εξυλιχτεί. τα κουλουριασμένα καλώδια μπορούν να υπερθερμάνουν και να μειώσουν την αποδοτικότητα της συσκευής σας.

6. Πάντα να οβήνετε την κεντρική παροχή προτού αποσυνδέσετε τυχόν πρίζα, συνδετήρα καλωδίων ή καλώδιο επέκτασης.

7. Σβήστε, αφαιρέστε την πρίζα από την κεντρική παροχή και εξετάστε το ηλεκτρικό καλώδιο παροχής για τυχόν βλάβη ή φθορά **προτού** να κουλουριάσετε το καλώδιο για αποθήκευση. Μην επισκευάζετε χαλασμένο καλώδιο, να το αντικαταστήσετε με καινούριο. Χρησιμοποιείτε μόνο το καλώδιο αντικατάστασης Υπαίθριον Προ όντων Husqarna.

8. Πάντα να κουλουριάζετε το καλώδιο προσεκτικά, αποφεύγοντας τη συστροφή.

9. Να χρησιμοποιείτε μόνο την κεντρική παροχή εναλλασσόμενου ρεύματος AC που παρουσιάζεται στην επικέτα κατάταξης προ όντων.

10. Τα προ όντα μας διαθέτουν διπλή μόνωση με βάση το EN60335. Κάτω από κάποια περίσταση δεν πρέπει να συνδεθεί γείωση με εξάρτημα της συσκευής.

Καλ δια

Χρήσης μόνο καλώδιο μεγέθους 1.00mm² μέχρι το μέγιστο 40 μέτρων μήκους.

έγιστη κατάταξη:

1.00mm² καλώδιο μεγέθους 10 amps 250 βολτ εναλλασσόμενου ρεύματος

1. Καλώδια και οι επεκτάσεις κεντρικής παροχής είναι διαθέσιμα από το τοπικό σας Υπαίθριο Κέντρο Υψηρείας Εγκεκριμένων Προ όντων της σας.

2. Να χρησιμοποιείτε μόνο καλώδια επέκτασης που σχεδιάζονται ειδικά για υπαίθρια χρήση.

Προσωπική ασφάλεια

1. Πάντα να φοράτε κατάλληλα ρούχα, γάντια και σκληρά παπούτσια.
2. Επιθεωρήστε προσεκτικά το χώρο στον οποίο θα χρησιμοποιήσετε το μηχάνημα και αφαιρέστε τυχόν καλώδια και άλλα ξένα αντικείμενα.
3. Προτού χρησιμοποιήσετε τη μηχανή και μετά από τυχόν αντίκτυπο, ελέγξτε για σημάδια φθοράς ή βλάβης και της επισκευής, ανάλογα με τις ανάγκες.
4. Εξασφαλίστε πάντα ότι ο προφυλακτήρας χειριού που παρέχεται είναι τοποθετημένος πριν τη χρήση του ψαλιδίου μορντούρας. Ποτέ μην προσαρτήσετε να χρησιμοποιήσετε ένα ημιτελές προϊόν ή ένα προϊόν, στο οποίο έχουν πραγματοποιηθεί μη εξουσιοδοτημένες τροποποιήσεις.

Χρήση και φροντίδα ηλεκτρικών εργαλείων

1. Να γνωρίζετε πώς να σταματάτε το προϊόν γρήγορα σε περιπτώσεις έκτακτης ανάγκης.
2. Μην κρατάτε ποτέ το προϊόν από τον προφυλακτήρα.
3. Ποτέ μην χειρίζεστε το προϊόν με κατστραμμένους προφυλακτήρες ή χωρίς να έχουν τοποθετηθεί οι προφυλακτήρες.
4. Μην χρησιμοποιείτε το προϊόν ανεβασμένοι σε σκάλες.
5. αφαιρέστε την πρίζα από την κεντρική παροχή:-
 - προτού αφήσετε τη συσκευή αφύλακτο για κάποια περίοδο
 - προτού καθαρίσετε ένα έμφραγμα
 - προτού ελέγξετε, καθαρίσετε ή όταν εργάζεστε πάνω στη συσκευή
 - εάν χτυπήσετε σε ένα αντικείμενο. Μην χρησιμοποιείτε τη συσκευή σας έως ότου είστε βέβαιοι ότι ολόκληρη η συσκευή είναι σε ασφαλή λειτουργική κατάσταση
 - εάν η συσκευή αρχίσει να δονείται ανώμαλα, ελέγξτε τη αμέσως. Η υπερβολική δόνηση μπορεί να προκαλέσει τραυματισμό.
 - πριν δώσετε το προϊόν σε κάποιο άλλο άτομο.

Συντήρηση και από ηκευση

1. Να κρατάτε όλα τα παξιμάδια, τα μπουλόνια και τις βίδες συγκρισμένα για να είστε βέβαιοι ότι η συσκευή είναι σε ασφαλείς συνθήκες εργασίας.
2. Να αλλάζετε τα κατστραμμένα ή χαλασμένα εξαρτήματα για λόγους ασφαλείας.
3. Προσέχετε όταν ρυθμίζετε το προϊόν, για να μην πιστούν τα δάκτυλά σας ανάμεσα στα κινούμενα και σταθερά μέρη του μηχανήματος.

Περιβαλλοντικές Πληροφορίες

- Η συνειδητοποίηση του περιβάλλοντος πρέπει να εξετάζεται όταν πετάτε τη συσκευή κατά το 'τέλος της ζωής' της.
- Εάν είναι απαραίτητο, ελάτε σε επαφή με τις τοπικές αρχές σας για τις πληροφορίες της διάθεσης της συσκευής.

Το σύμβολο  στη συσκευή ή στη συσκευασία που δείχνει ότι αυτή η συσκευή δεν μπορεί να επεξεργαστεί ως οικιακά απόβλητα. Αντί αυτού θα παραδοθεί στο κατάλληλο σημείο συλλογής για την ανακύκλωση του ηλεκτρικού και ηλεκτρονικού

εξοπλισμού. Με την εξασφάλιση ότι αυτή τη συσκευή πετάγεται σωστά, θα βοηθήσετε να αποτρέψετε τις πιθανές αρνητικές συνέπειες για το περιβάλλον και την ανθρώπινη υγεία, τα οποία θα μπορούσαν να προκληθούν με τον ακατάλληλο χειρισμό αποβλήτων αυτής της συσκευής.
Για περισσότερες αναλυτικές πληροφορίες για την ανακύκλωση αυτής της συσκευής, παρακαλώ ελάτε σε επαφή με το τοπικό γραφείο του Δήμαρχου σας, την υπηρεσία διάθεσης οικιακών αποβλήτων σας ή το κατάστημα όπου αγοράσατε τη συσκευή.

Συστάσεις Υψηλότητας

- Η συσκευή σας προσδιορίζεται ειδικά από μια ασημένια και μαύρη ετικέτα κατάταξης προϊόντων.
- Σας συνιστούμε ιδιαίτερα όπως η συσκευή σας συντηρηθεί καλύτερα κάθε δύο μήνες, συχνότερα σε επαγγελματική εφαρμογή.

Εγγύηση και Πολιτική Εγγύησης

Εάν τυχόν μέρος βρεθεί ελαττωματικό λόγω ελαττωματικής κατασκευής εντός της εγγυητικής περιόδου, η Husqvarna UK Ltd., μέσω των Εξουσιοδοτημένων Υπηρεσιών Επισκευών της θα εκτελέσουν την επίσκεψη ή την δωρεάν αντικατάσταση στους πελάτες, δεδομένου ότι:

- Το ελάττωμα αναφέρεται άμεσα στον Εξουσιοδοτημένο Επιδιορθωτή.
- Χορηγείται απόδειξη της αγοράς.
- Το ελάττωμα δεν προκαλείται από κακή χρήση, παραμέληση ή ελαττωματική ρύθμιση από το χρήστη.
- Η αμείλιξη δεν έχει εμφανιστεί μέσω της κανονικής φθοράς λόγω χρήσης.
- Η μηχανή δεν έχει συντηρηθεί ή έχει επισκευαστεί, δεν έχει αποσυναρμολογηθεί ή έχει περαχτεί από τυχόν πρόσωπο που δεν εγκρίνεται από την Husqvarna UK Ltd.
- Η μηχανή δεν έχει χρησιμοποιηθεί για μίσθωση.
- Η μηχανή είναι ιδιοκτησία του αρχικού αγοραστή.
- Η μηχανή δεν έχει χρησιμοποιηθεί για εμπορικούς σκοπούς.
- Αυτή η εγγύηση είναι πρόσθετη, και σε καμία περίπτωση δεν καταργεί τα νομικά δικαιώματα του πελάτη.

Παραλείψεις λόγω των ακόλουθων δεν καλύπτονται, επομένως είναι σημαντικό όπως διαβάσετε τις οδηγίες που περιλαμβάνονται σε αυτό το εγχειρίδιο του χειριστή ή καταλαβαίνετε πώς να ενεργοποιήσετε και να διατηρήσετε τη μηχανή σας:

Παραλείψεις που δεν καλύπτονται από την εγγύηση

- Αντικατάσταση των κατεστραμμένων ή χαλασμένων Λεπίδων, Κλωστή Νόλων.
- Παραλείψεις ως αποτέλεσμα της μη υποβολής εκθέσεων ενός αρχικού ελαττώματος.
- Παραλείψεις ως αποτέλεσμα ξαφνικού αντίκτυπου.
- Παραλείψεις ως αποτέλεσμα της μη χρησιμοποίησης της συσκευής σύμφωνα με τις οδηγίες και τις συστάσεις που περιλαμβάνονται σε αυτό το εγχειρίδιο του χειριστή.
- Μηχανές που χρησιμοποιούνται για μίσθωση δεν καλύπτονται από αυτήν την εγγύηση.
- Τα ακόλουθα στοιχεία που απαριζούνται θεωρούνται ως φθορές των ανταλλακτικών και η ζωή τους εξαρτάται από την κανονική συντήρηση και, επομένως, δεν παράγονται κανονικά σε μια έγκυρη αξίωση εξουσιοδότησης: Λεπίδες, Ηλεκτρικό Καλώδιο Κεντρικής Παροχής.
- **Προσοχή!**

Η Husqvarna UK Ltd. δεν αποδέχεται ευθύνη κάτω από την εξουσιοδότηση για ατέλειες που προκαλούνται ως σύνολο ή ως μέρος, άμεσα ή έμμεσα από τη συναρμολόγηση των μερών αντικατάστασης ή των πρόσθετων μερών που είτε δεν κατασκευάζονται ή εγκρίνονται από την Husqvarna UK Ltd. είτε από τη μηχανή που έχει τροποποιηθεί από καμιά άλλη.

ΕC ΔΗΛΩΣΗ ΣΥΜΜΟΡΦΩΣΗΣ

Husqvarna UK Ltd., Aycliffe Industrial Park
Newton Aycliffe, Co. Durham, DL5 6UP, England

Δηλώνουμε με αποκλειστικά δική μας ευθύνη ότι το προϊόν/τα προϊόντα

Κατηγορία.....**Ηλεκτρικό ψαλίδι μπορντούρας**

Τύπος.....**HTC24A**

Προσδιορισμός της Σειράς.....**Ανατρέξτε στην πινακίδα χαρακτηριστικών προϊόντος**

Έτος κατασκευής.....**Ανατρέξτε στην πινακίδα χαρακτηριστικών προϊόντος**

Συμμορφώνονται με τις ουσιώδεις απαιτήσεις και όρους των παρακάτω οδηγιών ΕΚ:

98/37/ΕΕC (έως 31.12.09), 2006/42/ΕC (από 01.01.10), 2004/108/ΕC, 2000/14/ΕC

βάσει των ακόλουθων εφαρμοζόμενων εναρμονισμένων προτύπων της ΕΕ:

EN50144-1, EN50144-2-15, EN774, EN50366, EN55014-1, EN55014-2, EN61000-3-2, EN61000-3-3

Η μέγιστη Α-σταθμισμένη στάθμη ακουστικής πίεσης L_{pA} στη θέση του χειριστή, η οποία καταγράφηκε σε δείγμα των παραπάνω προϊόντων αντιστοιχεί στη Στάθμη που παρουσιάζεται στον πίνακα.

Η μέγιστη σταθμισμένη τιμή κραδασμών άκρου χεριού / βραχίονα, η οποία μετρήθηκε σύμφωνα με τον EN ISO 5349 σε δείγμα των παραπάνω προϊόντων αντιστοιχεί στην Τιμή που παρουσιάζεται στον πίνακα.

2000/14/ΕΚ: Οι τιμές μετρηθείσας L_{WA} ηχητικής ισχύος και εγγυημένης L_{WA} ηχητικής ισχύος συμφορμών με αυτές που παρουσιάζονται στον πίνακα.

Διαδικασία διαπίστωσης συμμόρφωσης..... Annex VI
Ενήμερος φορέας Intertek, Cleeve Road

Leatherhead, Surrey
KT22 7SB, England

Newton Aycliffe 03/01/2008

M.Bowden

Διευθυντής Έρευνας & Ανάπτυξης

Husqvarna UK Ltd.



Τύπος	EC420	EC450	EC510	EC600
Μήκος λεπίδας (cm)	42	45	51	60
Ισχύς (W)	420	450	500	500
Μετρηθείσα ηχητική ισχύς L_{WA} (dB(A))	97	97	99	96
Εγγυημένη ηχητική ισχύς L_{WA} (dB(A))	99	105	106	97
Έπιπεδο (dB(A))	86	91	88	88
Τιμή (m/s ²)	0.66	1.34	0.79	1.11
Βάρος (Kg)	2.8	2.8	2.9	3.0

Güvenlik Önlemleri



Doğru kullanılmadığı takdirde bu ürün tehlikeli olabilir! Bu ürün, kullanıcılarına ve başkalarına ciddi bedensel zarar verecek kapasitede olup, ürünün kullanım sırasında makul düzeyde güvenlik ve verim sağlanması için uyarıların ve güvenlik talimatlarının izlenmesi şarttır. Kullanıcı, bu elkitabında ürün hakkında verilen uyarıları ve güvenlik talimatlarını izlemekle sorumludur.

Ürünün üzerindeki Sembollerin tanımı



Uyarı.



Tüm kumandaları ve ne işe yaradıklarını kesin olarak anlamak için kullanıcı talimatlarını dikkatle okuyun.



Kablo hasarlı veya kesikse şebekeden fişi hemen çıkartın.



Yağmura maruz bırakmayın. Yağmur yağarken ürünü dışarıda bırakmayın.



Göz koruyucu donanım kullanılması önerilir.

Elektrikli Alet Genel Emniyet Uyarıları

UYARI Emniyet uyarılarını ve tüm talimatları okuyun. Uyarılara ve talimatlara uyulmaması elektrik şokuna, yangına ve/veya ciddi yaralanmaya neden olabilir.

Gelecekteki referansız için tüm uyarıları ve talimatları saklayın.

Uyarılar kısmındaki "elektrikli alet" terimi, şebekeden çalışan (kablolu) elektrikli alet veya pille çalışan (kablolu) elektrikli alet anlamına gelmektedir.

1) Çalışma alanı emniyeti

a) Çalışma alanının temiz ve iyi aydınlatılmış olmasını sağlayın. Dzensiz veya karanlık alanlar kazalara davetiye çıkarır.

b) Elektrikli aletleri, yanıcı sıvıların, gazların veya tozun bulunduğu patlayıcı ortamlarda çalıştırmayın. Elektrikli aletler, tozu veya dumanları tutuşturabilen kıvılcımlar oluştururlar.

c) Elektrikli bir aleti çalıştırırken çocukları ve seyredenleri uzak tutun. Dikkatinizi çeken şeyler kontrolü kaybetmenize neden olabilir.

2) Elektriksel emniyet

a) Elektrikli aletin fişleri prize uymalıdır. Fişi herhangi bir şekilde kesinlikle değiştirmeyin. Topraklı (topraklanmış) elektrik aletleri ile herhangi bir adaptör fişini kullanmayın. Değiştirilmemiş fişler ve uygun prizler elektrik şoku riskini azaltacaktır.

b) Borular, radyatörler, fırınlar ve buzdolapları gibi topraklanmış yüzeylerle vücudunuzun temas etmesinden kaçının. Vücudunuz topraklanırsa elektrik şokunun artma riski vardır.

c) Elektrikli aletleri yağmurlu veya nemli şartlara maruz bırakmayın. Elektrikli bir alete su girmesi elektrik şoku riskini arttıracaktır.

d) Kordonu usulüne uygun kullanın. Elektrikli aleti taşımak, çekmek veya fişinden çıkarmak için kordonu kesinlikle kullanmayın. Kordonu, ısıdan, yağdan, sivri kenarlardan veya hareketli parçalardan uzak tutun. Hasarlı veya dolaşmış kablolar elektrik şoku riskini artırır.

e) Elektrikli bir aleti açık alanda çalıştırırken, açık alanda kullanım için uygun bir uzatma kablosu kullanın. Açık alanda kullanıma uygun bir kablunun kullanılması elektrik şoku riskini azaltır.

f) Nemi bir ortamda elektrikli bir aleti çalıştırmaktan kaçınmazsanız, artık akım aygıtı (RCD) korumalı bir güç kaynağı kullanın. Bir RCD'nin kullanılması elektrik şoku riskini azaltır.

3) Kişisel emniyet

a) Elektrikli bir alet çalıştırırken uyanık olun, ne yaptığınızı izleyin ve sağduyunuzu kullanın. Yorgun olduğunuzda veya ilaçların, alkolün veya ilaç tedavisi etkisi altında elektrikli bir aleti kullanmayın. Elektrikli aletleri çalıştırırken bir anlık dikkatsizlik ciddi yaralanmaya neden olabilir.

b) Kişisel koruyucu ekipman kullanın. Daima göz koruyucu ekipman takın. Uygun şartlar için kullanılan toz maskesi, kaymayan emniyetli ayakkabı,

kask veya işitme koruyucu donanım kişisel yaralanmaları azaltacaktır.

c) İstem dışı çalıştırmayı önleyin. Aleti güç kaynağına ve/veya pil takımına bağlamadan, toplanmadan veya taşımadan önce anahtarın off (devre dışı) konumunda olduğuna emin olun. Parmagınız anahtar üzerinde iken veya anahtar on (devrede) konumunda olan elektrikli aletlere güç verirken elektrikli aletlerin taşınması kazalara davetiye çıkarır.

d) Elektrikli aleti açmadan önce herhangi bir ayarlama anahtarını ve somun anahtarını çıkartın. Elektrikli aletlerin dönen parçasına takılı olarak bırakılmış bir somun anahtar veya bir ayar anahtar kişisel yaralanmaya neden olabilir.

e) Aşırı yüklemeyin. Her zaman uygun basacak bir yer ve denge sağlayın. Bu işlem, beklenmedik durumlarda elektrikli aletin daha iyi kontrol edilmesini sağlar.

f) Uygun şekilde giyinin. Bol elbise giymeyin veya mücevher takmayın. Saçınızı, elbisenizi ve eldivenlerinizi hareketli parçalardan uzak tutun. Bol elbiseler, mücevherat veya uzun saçlar hareketli parçalara takılabilir.

g) Toz çıkarma ve biriktirme donanımlarının bağlantısı için aygıtlar verilmişse, bunların bağlantısına ve doğru olarak kullanıldığına emin olun. Toz biriktirme donanımının kullanılması tozdan kaynaklanan tehlikeleri azaltabilir.

4) Elektrikli aletlerin kullanımı ve bakımı

a) Elektrikli aleti zorlamayın. Uygulamanız için doğru elektrikli alet kullanın. Doğru elektrikli alet, işi tasarlandığı oranda daha iyi ve daha güvenilir yapacaktır.

b) Anahtar aleti açmıyor ve kapatmıyorsa elektrikli aleti kullanmayın. Anahtarla kontrol edilemeyen herhangi bir elektrikli alet tehlikelidir ve onarılmak zorundadır.

c) Herhangi bir ayarlama yapmadan önce, aksesuarları değiştirmeden önce veya elektrikli aletleri depolamadan önce güç kaynağından ve/veya elektrikli aletin pil takımından fişi ayırın. Bu tür önleyici emniyet tedbirleri elektrikli aleti yanlışlıkla çalıştırma riskini azaltmaktadır.

d) Elektrikli aletleri çocukların erişemeyeceği şekilde devre dışı bırakılmış durumda boşta depolayın ve elektrikli alet ile veya bu talimatlarla aşına olmayan kişilerden elektrikli aleti çalıştırmasına izin vermeyin. Elektrikli aletler eğitimsiz kişilerden ellerinde tehlikelidirler.

e) Elektrikli aletlerin bakımının yapılması. Hareketli parçaları yanlış ayarlama veya bağlantı için, parçaların kırık olup olmadığını ve elektrikli aletin çalışmasını etkileyebilecek başka herhangi bir koşulu kontrol edin. Hasarlı ise, kullanılmadan önce elektrikli aleti onarılmasını sağlayın. Birçok kazalar bakımı kötü yapılmış elektrikli aletler tarafından neden olunmaktadır.

f) Kesim aletlerinin keskin ve temiz olmasını

sağlayın. Bakımı uygun şekilde yapılmış, keskin kesim kenarlarına sahip kesim aletleri daha az tutukluk yaparlar ve kontrol edilmeleri daha kolaydır.

- g) Çalışma koşullarını ve gerçekleştirilecek işi dikkate alarak bu talimatlara göre elektrikli aleti, aksesuarları ve alet parçalarını vb. kullanın.**
Elektrikli aletin tasarlandıklarından farklı işlemler için kullanılması tehlikeli bir duruma yol açabilir.

5. Servis

- a) Sadece aynı vedek parçaları kullanılarak nitelikli bir onarım personeli tarafından elektrikli aletinize servis verilmesini sağlayın.** Bu durum, elektrikli aletinizin emniyetinin sağlanmasını garanti edecektir.

Çit budayıcı emniyet uyarıları:

- **Vücudunuzun tüm parçalarını kesim bıçağınızdan uzak tutun. Bıçaklar hareket halindeyken kesilecek malzemeyi veya ağaç malzemesini çıkartın. Sıkışan malzemeyi temizlerken anahtarın devre dışı olduğuna emin olun. Çit budayıcısını çalıştırırken bir anlık dikkatsizlik ciddi yaralanmaya neden olabilir.**
- **Kesici bıçak durmuş iken tutamak vasıtasıyla çit budayıcısını taşıyın. Çit budayıcısını nakledeceksen veya depolarken kesim aygıtı kapama daima takın. Çit budayıcısının doğru olarak kullanılması kesim bıçaklarından kaynaklanan muhtemel kişisel yaralanmayı azaltacaktır.**
- **Kabloyu kesim alanından uzak tutun. İşletme süresince kablo, bodur ağaçlar içinde gizlenmiş olabilir ve bıçak tarafından yanlışlıkla kesilebilir.**

İlave Emniyet Önerileri

Çalışma alanı emniyeti

1. Çocukları ve bu talimatları bilmeyenlerin ürünü kullanmasına asla izin vermeyin. Kullanıcı ya da kullanıcılar tarafından yapılan yanlış kullanımların önlenmesi için talimatları okuyun ve buradaki belirtilen işlemler için kullanın.
2. Başkalarına veya onların mallarına gelebilecek zarar ve zararlardan kullanıcı sorumludur.
1. Never allow children or people unfamiliar with these instructions to use the product. Local regulations may restrict the age of the operator.
2. Only use the product in the manner and for the functions described in these instructions.
3. The operator or user is responsible for accidents or hazards occurring to other people or their property.

Elektriksel

1. Atma akımı 30mA'dan yüksek olmayan bir Artık Akım Cihazı (AAC) kullanılması önerilir. AAC monteli olduğunda dahi %100 güvenlik garantisi edilemez ve güvenli çalışma uygulamalarının her zaman izlenmesi şarttır. Üniteyi kullanacağınız her zaman AAC'nizi kontrol edin.
2. Kullanmadan önce, kabloyu herhangi bir hasar için kontrol edin, hasar veya eskime belirtileri mevcutsa değiştirin.
3. Elektrik kabloları hasarlıysa ya da yıpranmışsa, ürünü kullanmayın.
4. Kabloda herhangi bir kesik varsa ya da kablunun izolasyonu hasar görmüşse derhal ana elektrik kaynağı ile olan bağlantısını kesin. Fiş prizden çıkarılana kadar kabloya dokunmayın. Kesilmiş ya da hasarlı kabloyu tamir etmeyin. Yenisiyle değiştirin.
5. Elektrik kablosunun sargısı açılmış olmalıdır. Sarılmış haldeki kablolar aşırı ısınarak ürününüzün verimini azaltabilir.

6. Herhangi bir fiş, kablo bağlantısı ya da uzatma kablosunun bağlantısını kesmeden önce daima elektrik devresinin ana şalterini kapatın.
7. Elektrik kablosunu muhafaza etmek üzere sarmadan önce makineyi kapatın, fiş prizden çekin ve kabloda hasar ya da yıpranma olup olmadığını inceleyin. Hasarlı kabloyu tamir etmeyin. Yenisiyle değiştirin. Sadece Husqvarna UK Ltd. yedek kablolarını kullanın.
8. Kabloyu daima dikkatle ve keskin kıvrımlara olanak vermeyecek şekilde sarın.
9. Ürünü sadece sınıflandırma etiketinde gösterilen AC ana şebeke voltajı ile kullanın.
10. Ürünlerimiz EN60335'e uygun olarak çift izole edilmiştir. Hiçbir surette ürünün herhangi bir parçasına toprak bağlanmamalıdır.

Kablolar

Sadece en fazla 40 metre uzunluğunda 1.00mm² lik kablo kullanın.

Maksimum sınıflandırma:

1.00mm² boyutlu 10 amp 250 volt AC kablo

1. Elektrik ve uzatma kablolarını tarafından onaylanmış yerel servis merkezinde bulabilirsiniz.
2. Sadece harici mekanlar için tasarlanmış uzatma kabloları kullanın.

Kişisel emniyet

1. Daima uygun elbiseler, eldivenler ve sağlam ayakkabılar giyin.
2. Makinenin kullanılması gerektiği alanı tamamen kontrol edin ve tüm telleri ve diğer yabancı cisimleri çıkartın.
3. Makineyi kullanmadan önce ve herhangi bir darbeden sonra, ünitenizde yıpranma ya da hasar olup olmadığını kontrol edip, gerekiyorsa tamir edin.
4. Çit budayıcısını kullanmadan önce birlikte verilen el siperliğinin takılı olduğuna daima emin olun. Tamam olmayan veya yetkisizce değişikliklerin yapıldığı bir ürünü kullanmaya kesinlikle çalışmayın.

Elektrikli aletlerin kullanımı ve bakımı

1. Acil bir durumda ürünün hızlı bir şekilde nasıl durdurulacağını bilin.
2. Ürünü siperlik kısmından kesinlikle tutmayın.
3. Hasarlı siperliklerle veya siperlikler yerinde olmadan ürünü kesinlikle çalıştırmayın.
4. Ürünü çalıştırmak seyyar merdivenler kullanmayın.
5. Eğer herhangi bir nesneye çarparsanız:
 - herhangi bir süre için ürünü tek başına bırakmadan önce;
 - Bir engel temizlemeden önce;
 - Alet üzerinde kontrol, temizlik veya çalışma yapmadan önce;
 - şebekeden fişi ayırın. Eğer ürün anormal titreşmeye başlarsa, tüm ürünün emniyetli işletme durumu içinde olduğuna emin oluncaya kadar ürününüzü kullanmayın.
 - Hemen kontrol edin. Aşırı titreşim yaralanmaya neden olabilir..
 - başka birisine aktarmadan önce.

Bakım ve depolama

1. Ürünün, emniyetli çalışma durumu içinde olduğuna emin olmak için tüm somunların, civataların ve vidaların sıkı olmasını sağlayın.
2. Yıpranmış veya hasarlı parçaları emniyet için değiştirin.
3. Makinenin hareketli kesim parçaları ve sabit parçaları arasında parmakların girmesini önlemek amacıyla ürünün ayarlanması sırasında dikkatli olun.

Çevreyle İlişkin Bilgiler

- Ürünü, ömrü sonunda bertaraf edilirken, çevre koruma hususları göz önüne alınmalıdır.
- Gerektiğinde, bertaraf etme bilgileri için bulunduğunuz yerdeki yetkili makamlara başvurun.

Ürünün ya da ambalajının üzerindeki  sembolü, bu ürüne evlerden çıkan olağan atık madde muamelesi yapılmayacağıni bildirir. Bu ürün bertaraf edileceği zaman, elektrikli ve elektronik cihazların geri dönüşümünün sağlamak için uygun toplama

noktasına götürülmelidir. Bu ürünün gerektiği gibi bertaraf edilmesini sağlayarak çevre ve insan sağlığı için oluşturaçağı muhtemel olumsuz sonuçların önlenmesine yardım etmiş olacaksınız. Aksi takdirde, bu ürün için uygun olmayan atık madde muamelesi yapıldığında yukarıda sözü edilen olumsuz sonuçlar meydana gelebilir. Bu ürünün geri dönüşümü hakkında daha ayrıntılı bilgi için lütfen bulunduğunuz yerdeki geri dönüşüm bürosuna, çöp toplama servisine ya da ürünü satın aldığınız mağazaya danışın.

Servis Önerileri

- Ürününüz, gümüş ve siyah renkli ürün sınıflandırma etiketiyle kesin olarak tanılanmıştır.
- Ürününüzün en az on iki ayda bir, profesyonel uygulamalarda ise daha sık olarak, servis edilmesi önerilir.

Garanti ve Garanti Politikası

Bu ürünün herhangi bir parçasının hatalı üretim nedeniyle kusurlu olduğu garanti dönemi içinde ortaya çıkarsa, Husqvarna UK Ltd., aşağıdaki koşullar yerine getirildiği takdirde Yetkili Servis Merkezleri aracılığıyla ürünün müşteri için ücretsiz olarak tamir edilmesini ya da değiştirilmesini sağlayacaktır:

(a) Arıza doğrudan Yetkili Servis Merkezine bildirilmelidir.

(b) Satın alma kanıtı (fatura/fiş) sağlanmalıdır.

(c) Kullanıcının ürünü kötü kullanması, ihmalkar davranması ya da hatalı ayarlaması nedeniyle oluşan arızalar garanti kapsamına girmez.

(d) Ürünün normal kullanımını sonucundaki aşınma ve yıpranma nedeniyle oluşan arızalar garanti kapsamına girmez.

(e) Makine, yetkili Husqvarna UK Ltd. temsilcileri dışındaki bir şahıs tarafından servis veya tamir edilmiş, sökülmemiş veya kuralanmamış olmalıdır.

(f) Makine, kiralık olarak kullanılmamış olmalıdır.

(g) Makinenin sahibi, ilk satın alan şahıs olmalıdır.

(h) Makine, ticari amaçla kullanılmamış olmalıdır.

* Bu garanti ek nitelikte olup, müşterinin yasalarda vermiş haklarını hiçbir şekilde azaltmaz.

Aşağıdaki nedenlerden dolayı oluşan arızalar garanti kapsamına girmez; dolayısıyla, bu Çalıştırma Elkitabının

içerdiği talimatları okumanız ve makinenizin nasıl çalıştırılması ve bakımının nasıl yapılması gerektiğini öğrenmeniz önemlidir.

Aşağıdakiler bu garantinin kapsamına girmez:

- * Yıpranmış ya da hasar görmüş bıçakların değiştirilmesi, Naylon Misina
- * İlk arızanın bildirilmemesi sonucunda oluşan arızalar.
- * Ani darbe sonucunda oluşan arızalar.
- * Ürünün bu Çalıştırma Elkitabında verilen talimatlar ve öneriler uyanınca kullanılmaması sonucunda oluşan arızalar.
- * Kiralık kullanılan makineler bu garanti kapsamına girmez.
- * Aşağıdaki parçalar aşınan parçalar sayılır ve ömürleri düzenli bakıma bağlı olarak değişir; dolayısıyla bunlar normal olarak geçerli bir garanti talebine tabi değildir: Bıçaklar, Elektrik Kablosu.
- * **Dikkat!** Husqvarna UK Ltd., kısmen veya tümüyle, dolaylı veya dolaysız olarak, Husqvarna UK Ltd. tarafından üretilmemiş ya da onaylanmamış yedek veya ek parçaların kullanılması ya da makine üzerinde herhangi bir şekilde yapılan değişiklikler nedeniyle oluşan arızalar için garanti kapsamı içinde sorumluluk kabul etmez.

EC UYGUNLUK BEYANNAMESİ

Husqvarna UK Ltd., Aycliffe Industrial Park
Newton Aycliffe, Co. Durham, DL5 6UP, England

Ürünün; uygulanmış olan aşağıdaki AB uyumlu standartlara dayanarak(s):

Kategori.....**Elektrikli Çit Budayıcı**
Tip.....**EC420, EC450, EC510, EC600**
Kesme Cihazının Tipi.....**Ürün Değerlendirme Etiketine Bakın**
Yapım Yılı.....**Ürün Değerlendirme Etiketine Bakın**

aşağıdaki EC Direktiflerinin esas gereksinimleri ve ön koşulları ile uyumlu olduğuna
98/37/EEC (buraya kadar 31.12.09), 2006/42/EC (buradan 01.01.10), 2004/108/EC, 2000/14/EC
ana sorumluluğumuzda dayanarak beyan ederiz:
EN60745-1, EN60745-2-15, EN774, EN50366, EN55014-1, EN61000-3-2, EN61000-3-3

Operatör pozisyonunda maksimum A ölçekli ses basınç seviyesi L_{pA} , tabloda verilen **Seviye** ile ilişkili olan yukarıdaki ürünün bir örneği üzerinde kaydedilmiştir.

Tabloda verilen **Değer** ile ilişkili olan yukarıdaki ürünün bir örneği üzerinde EN ISO 5349'a göre ölçülen maksimum el / kol titreşim ölçekli değer

2000/14/EC: Ölçülen Güvenilir Güç L_{WA} ve Garanti Edilen Güvenilir Güç L_{WA} değerleri çizelge haline getirilmiş resimlere göre olmaktadır.

Uygunluk Değerlendirme Prosedürü..... Annex VI

Belirtilen Cisim..... Intertek, Cleeve Road
Leatherhead, Surrey
KT22 7SB, England

Newton Aycliffe 03/01/2008

M.Bowden

Araştırma ve Geliştirme Müdürü
Husqvarna UK Ltd.



Tip	EC420	EC450	EC510	EC600
Bıçak Uzunluğu (cm)	42	45	51	60
Güç (W)	420	450	500	500
Ölçülen Ses Gücü L_{WA} (dB(A))	97	97	99	96
Garanti Edilen Ses Gücü L_{WA} (dB(A))	99	105	106	97
Seviye (dB(A))	86	91	88	88
Değer (m/s ²)	0.66	1.34	0.79	1.11
Ağırlık (Kg)	2.8	2.8	2.9	3.0

BELGIQUE/BELGIË	Husqvarna BELGIUM NV, BERGENSESTEENWEG 719, 1502 LEMBEEK Tel: 02 363 0311, Fax: 02 363 0391
ČESKÁ REPUBLIKA	Husqvarna Cesko s.r.o., oz Husqvarna Outdoor Products, Dobronická 635, 148 25 Praha 4 Tel: 02/6111 2408-9, Info-linka: 0800/110 220 Internet: www.partner-flymo.cz E-mail: info@husqvarna.cz
DANMARK	Flymo/Partner A/S, Lundtoftegårdsvej 93A, 2800 Kgs.Lyngby Tel: 4587 7577, Fax: 45933308, www.flymo-partner.dk
DEUTSCHLAND	Husqvarna Deutschland GmbH, Julius Hofmann Str. 4, 97469 Gochsheim Tel: 097 21 7640, Fax:097 21 764202
ESTONIA	Husqvarna Eesti OÜ, Mustamäe tee 24, 10621 Tallinn Tel: +372 6650030
FRANCE	Husqvarna Jardin SAS54, 54, rue Lambrechts, BP316, 92402 COURBEVOIE cedex Tel 01 46 67 8141, Fax 01 43 34 2491
FINLAND SUOMI	OY Husqvarna AB, PL185, 00511 HELSINKI Tel: 00 39611, Fax: 00 39 612632
ITALIA	McCulloch Italiana s.r.l. Via Como 72, 23868 Valmadrera (LECCO) Tel: 800 017829, Fax: 0341 581671
IRELAND	Flymo Ireland Tel: 01 4565222, Fax: 01 4568551
MAGYARORSZÁG	Husqvarna Magyarország Kft., 1142 Budapest, Erzsébet királyné u. 87 Tel: 06-1-467 32 72, Fax: 06-1-221 50 56
NORGE	Flymo/Partner, div. av Husqvarna Norge AS Postboks 200, 1541 Vestby Tel: 69 10 47 90
NEDERLAND	Husqvarna Nederland BV, Vennootsweg 1, 2404 CG Alphen aan den Rijn Tel: +31(0) 172468322, Fax: +31(0) 172468219
ÖSTERREICH	HUSQVARNA Zentralwerkstätte, Industriezeile 36, 4020 LINZ, Tel: 0732 770101-60, Fax: 0732 795922
POLSKA	Husqvarna Poland Sp. z.o.o. 03-371 Warszawa, ul. Wysockiego 15B Tel:- (22) 8332949
SLOVENIJA	SKANTEH d.o.o. Tel:- (061) 133 70 68, Fax:-(061) 133 70 68
SLOVENSKA	Husqvarna Slovakia s.r.o., Borova Sihot 211, 033 01 Lipt. Hradok Tel: 044 522 14 19, Fax: 044 522 14 18, www.flymo-partner.sk
SOUTH AFRICA	Outdoor Products South Africa (Pty) Ltd - t/a Husqvarna Market Road Extension, Mkondeni, Pietermaritzburg Tel: +27 33 3461379, Fax: +27 33 3461385, Internet: www.husqvarna.co.za
SCHWEIZ/SUISSE/SUIZZERA	Husqvarna Schweiz AG, Industriestrasse 10, 5506 Mägenwil Tel 062/889 93 50, Fax 062/889 93 60
SVERIGE	Husqvarna AB, Sverige Tel: 036 – 14 67 00, Fax: 036 – 14 60 70
UNITED KINGDOM	Husqvarna UK Ltd. Tel: +44 325 302302, Fax: +44 325 310339

Husqvarna UK Ltd.
Aycliffe Industrial Park
NEWTON AYCLIFFE
Co.Durham DL5 6UP
ENGLAND

Telephone - (00) 44 1325 302302 Fax - (00) 44 1325 310339

Our policy of continuous improvement means that the specification of products may be altered from time to time without prior notice.

