

Flymo®

Micro Lite



GB Original Instructions

DE Originalanleitung

FR Instructions d'origine

NL Oorspronkelijke instructies

NO Originalinstrukser

FI Alkuperäiset ohjeet

SE Originalinstruktioner

DK Originale instruktioner

ES Instrucciones originales

PT Instruções Originais

IT Istruzioni originali

HU Eredeti Utasítás

PL Oryginalne Instrukcje

CZ Originální pokyny

SK Pôvodné pokyny

SI Originalna navodila

GB **IMPORTANT INFORMATION**
Read before use and retain for future reference

DE **WICHTIGE INFORMATION**
Bitte vor dem Benutzen des Gerätes durchlesen und gut aufbewahren

FR **RENSEIGNEMENTS IMPORTANTS**
A lire avant usage et à conserver pour référence ultérieure

NL **BELANGRIJKE INFORMATIE**
Leest u deze informatie voor het gebruik en bewaar ze voor toekomstige raadpleging

NO **VIKTIG INFORMASJON**
Les bruksanvisningen nøye før bruk og oppbevar den for senere bruk

FI **TÄRKEÄÄ TIETOA**
Lue tämä ennen käyttöä ja säilytä myöhempää tarvetta varten

SE **VIKTIG INFORMATION**
Läs anvisningarna före användningen och spara dem för framtida behov

DK **VIGTIGE OPLYSNINGER**
Du bør læse brugsanvisningen før brug og gemme til senere henvisning

ES **INFORMACIÓN IMPORTANTE**
Léase antes de utilizar y consérvela como referencia en el futuro

PT **INFORMAÇÕES IMPORTANTES**
Leia antes de utilizar e guarde para consulta futura

IT **INFORMAZIONI IMPORTANTI**
Leggere prima dell'uso e conservare per ulteriore consultazione

HU **FONTOS INFORMÁCIÓ**
Használat előtt olvassa el, és tartsa meg későbbi felhasználásra

PL **UWAGA** Zapoznać się z treścią niniejszej instrukcji przed użyciem i zachować ją do dalszego użytkowania urządzenia

CZ **DŮLEŽITÁ INFORMACE**
Než začnete stroj používat, přečtěte si pozorně tento návod a uschovejte jej pro další použití v budoucnu

SK **DÔLEŽITÉ INFORMÁCIE**
Pred použitím si prečítajte nasledovné informácie a odložte si ich pre budúcu potrebu

SI **POMEMBNA INFORMACIJA**
Preberite pred uporabo in shranite za prihodnjo uporabo

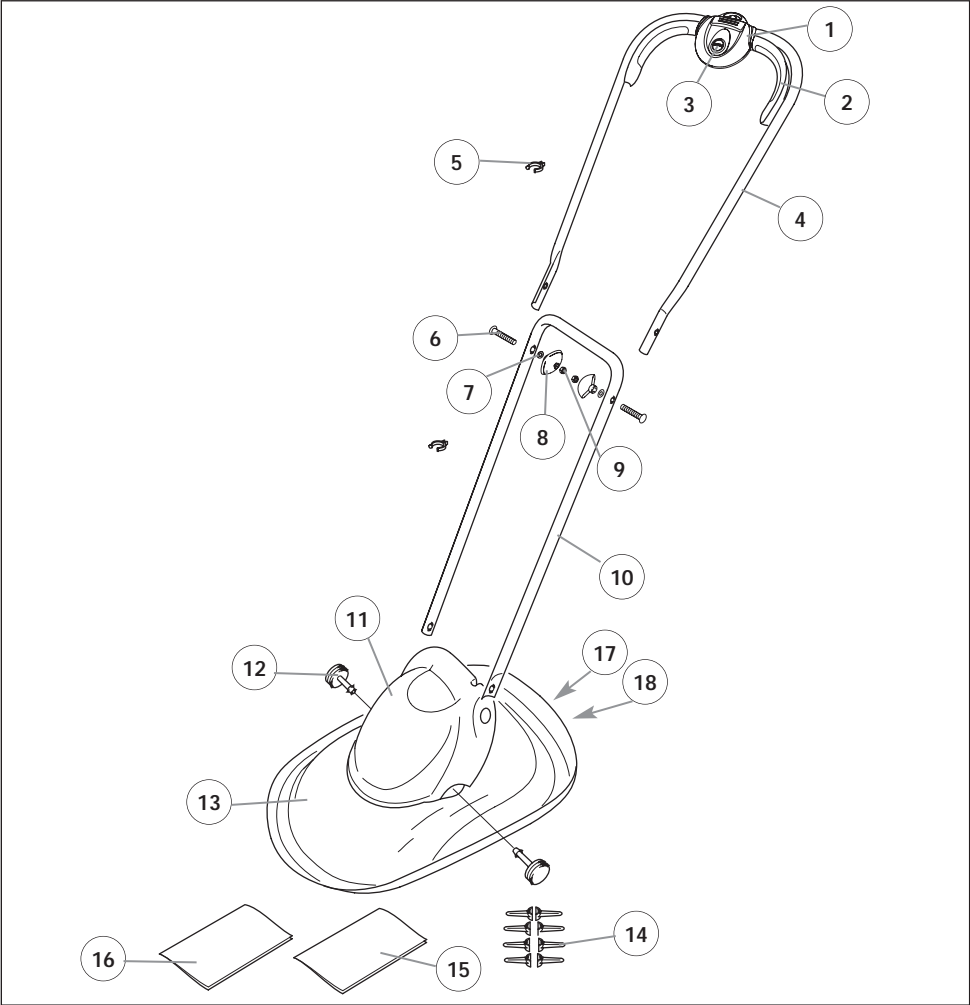

GB - CONTENTS	NO - INNHOLD	ES - CONTENIDO	PL - ZAWARTOSC KARTONU
1. Switchbox	1. Bryterboks	1. Caja de conmutador	1. Puszka przyłączeniowa
2. Start/stop lever	2. Start/Stop hendel	2. Palanca de arranque/parada	2. Dźwignia start/stop
3. Lock off button	3. Utløserknappen	3. Botón de traba	3. Przycisk blokady Właznika
4. Upper handle	4. Øvre håndtak	4. Empuñadura superior	4. Górny uchwyt
5. Cable clip x 2	5. Kabelklemme x 2	5. Grapa de cable x 2	5. Zaczep kabla x 2
6. Bolt x 2	6. Bolt x 2	6. Perno x 2	6. Śruba x 2
7. Washer x 2	7. Skive x 2	7. Arandela x 2	7. Podkładka x 2
8. Handle knob x 2	8. Vingemutter x 2	8. Manija de empuñadura x 2	8. Gałka mocująca x 2
9. Nut x 2	9. Mutter x 2	9. Tuerca x 2	9. Nakrętka x 2
10. Lower handle	10. Nedre håndtak	10. Empuñadura inferior	10. Dolny uchwyt
11. Motor Cover	11. Motordeksel	11. Cubierta de motor	11. Pokrywa silnika
12. Fixing Pin x 2	12. Festebolt x 2	12. Pasador de fijación x 2	12. Sworzeń mocujący x 2
13. Hood	13. Hette	13. Capucha	13. Osłona
14. Plastic cutters	14. Plastkniver avstandsstykker	14. Cortadoras plásticas	14. Plastikowe noże
15. Instruction Manual	15. Bruksanvisning	15. Manual de instrucciones	15. Instrukcja Obsługi
16. Safety Manual	16. Sikkerhets håndbok	16. Manual de seguridad	16. Kasa ręczny
17. Warning Label	17. Advarselsetikett	17. Etiqueta de Advertencia	17. Znaki bezpieczeństwa
18. Product Rating Label	18. Produktmerking	18. Placa de Características del Producto	18. Tabliczka znamionowa
DE - INHALT	FI - SISÄLTÖ	PT - LEGENDA	CZ - POPIS STROJE
1. Schalter	1. Kytinrasia	1. Caixa de distribuição	1. Spinacia skřínka
2. Start-/Stoppebel	2. Käynnistyskahva	2. Barra para começar/parar	2. Spouštěcí/vypínací páka
3. Verriegelungsknopf	3. Turvakytkinnappia	3. Botão de segurança	3. Pojistné tlačítko
4. Oberer Griff	4. Ylempi kahva	4. Guiador superior	4. Horní rukojeť
5. Kabelhalter x 2	5. Johdon pidike x 2	5. Grampo do cabo x 2	5. Úchytká kabelu x 2
6. Bolzen x 2	6. Pultti x 2	5. Grampo do cabo x 2	6. Šroub x 2
7. Unterlegscheibe x 2	7. Tiivistysrengas x 2	6. Cavilha x 2	7. Podložka x 2
8. Griffknopf x 2	8. Kahvan nuppi x 2	7. Anilha x 2	8. Otočný knoflík na rukojeti x 2
9. Mutter x 2	9. Mutteri x 2	8. Maçaneta x 2	9. Matices x 2
10. Unterer Griff	10. Alempi kahva	9. Porca x 2	10. Spodní rukojeť
11. Motorabdeckung	11. Moottorin suojakansi	10. Guiador inferior	11. Kryt motoru
12. Paßstift x 2	12. Kiinnitystappi x 2	11. Tampa do motor	12. Zajišťovací kolík x 2
13. Haube	13. Suojus	12. Parafuso x 2	13. Kryt
14. Kunststoffklngen	14. Muovi terät	13. Cobertura do motor	14. Plastové žací nože
15. Bedienungsanweisung	15. Käyttöopas	14. cortadores de plástico	15. Návod k používání
16. Sicherheit handbuch	16. Turva käsikirja	15. Manual de Instruções	16. Bezpečnostní pokyny
17. Warnetikett	17. Varoitustunnus	16. Manual de segurança	17. Štítek s výstražnými symboly
18. Produkttypenschild	18. Ruohonleikkurin arvokilpi	17. Etiqueta de Aviso	18. Výrobní štítek
FR - TABLE DES MATIÈRES	SE - INNEHÅLL	IT - INDICE CONTENUTI	SK - OBSAH
1. Boîtier de commande.	1. Strömbrytare	1. Cassetta dell'interruttore	1. Spinacia skřínka
2. Levier de démarrage/arrêt	2. Start/stop-reglage	2. Leva di avviamento	2. Zapínač/vypínač
3. Le bouton orange du contacteur	3. Säkerhetsknapp	3. Pulsante	3. Spuštěcí tlačítko
4. Guidon supérieur	4. Øvre handtag	4. Impugnatura superiore	4. Vrchná rukojeť
5. Attache câble x 2	5. Kabelklamma 2 st	5. Morsetto per il cavo x 2	5. Svorňa na kábel x 2
6. Boulons x 2	6. Bult 2 st	6. Bullone x 2	6. Skrutka x 2
7. Rondelles x 2	7. Bricka 2 st	7. Rondella x 2	7. Podložka x 2
8. Bouton de Guidon x 2	8. Vingmutter 2 st	8. Manopola dell'impugnatura x 2	8. Kĺb rukoväte x 2
9. Ecrou x 2	9. Mutter 2 st	9. Dadi x 2	9. Matka x 2
10. Guidon inférieur	10. Nedre handtag	10. Impugnatura inferiore	10. Spodná rukojeť
11. Couvercle du moteur	11. Motoråpna	11. Coperchio del motore	11. Kryt motoru
12. Chevilles de fixation x 2	12. Sprint 2 st	12. Perno di fissaggio x 2	12. Upevňovací kolík x 2
13. Capot	13. Klippåpna	13. Calotta di protezione	13. Veko
14. Racler en plastique	14. Plastknivar	14. Lame di plastica	16. Plastové nože
15. Manuel d'Instructions	15. Bruksanvisning	15. Manuale di istruzioni	15. Příručka
16. Manuel de sûreté	16. Säkerhets manual	16. Manuale di sicurezza	16. Ochranný ručný
17. Etiquette d'avertissement	17. Varningsetikett	17. Etichetta di pericolo	17. Varovný štítek
18. Plaqueette des Caractéristiques du Produit	18. Produktmärkning	18. Etichetta dati del prodotto	18. Prístrojový štítek
NL - INHOUD	DK - INDHOLD	HU - TARTALOMJEGYZÉK	SI - VSEBINA
1. Schakelaar	1. Afbryderkontakt	1. Kapcsolódoboz	1. Ohišje stikala
2. Start/stop-hendel	2. Start/stop-håndtag	2. Start/Stop kar	2. Start-stop ročka
3. Veiligheidsknop	3. Låseknappen	3. Biztonsági gomb	3. Zaporni gumb
4. Bovenstuk van duwboom	4. Øvre håndtag	4. Felső tolókar	4. Zgoranje držalo
5. Snelklem x 2	5. Kabelklemme x 2	5. Kábelrögzitő 2x	5. Sponka za kábel x 2
6. Bout x 2	6. Bolt x 2	6. Csavar 2x	6. Vijak x 2
7. Pakkingring x 2	7. Spændeskive x 2	7. Alátét 2x	7. Podložka x 2
8. Knop voor duwboom x 2	8. Håndtagsknop x 2	8. Rögzitőgomb 2x	8. Pritrdilna matica x 2
9. Moer x 2	9. Motrik x 2	9. Anya 2x	9. Matica x 2
10. Onderstuk van duwboom	10. Nedre håndtag	10. Alsó tolókar	10. Spodnje držalo
11. Motoråpna	11. Motordeksel	11. Motor fedele	11. Pokrov motorja
12. Bevestigingspin x 2	12. Håndtagsstift x 2	12. Rögzitőcsap 2x	12. Pritrdilni trn x 2
13. Kap	13. Skjold	13. Védőburkolat	13. Varovalni pokrov
14. Plastic messen	14. Plastskaerblade	14. Műanyag vágókés	14. Plastična rezila
15. Handleiding	15. Brugsvejledning	15. Kezelési útmutató	15. Pritrdilnik
16. Zekerheid manueel	16. Sikkerhed håndbog	16. Biztonság kızı	16. Varnost učbenik
17. Waarschuwingsetiket	17. Advarselsmoerkat	17. Figyelmeztető címke	17. Opozorilna oznaka
18. Product-informatielabel	18. Produktets mærkeskilt	18. Termékinformáció címke	18. Tipna tablica

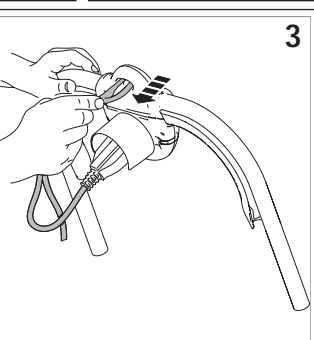
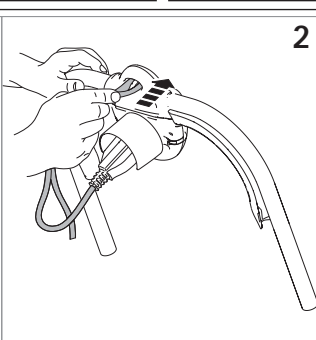
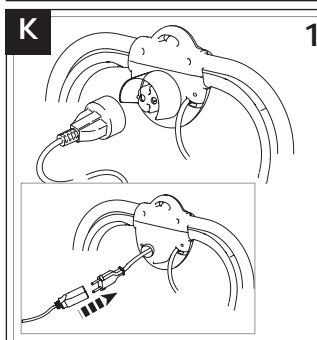
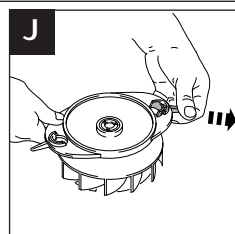
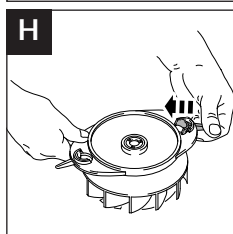
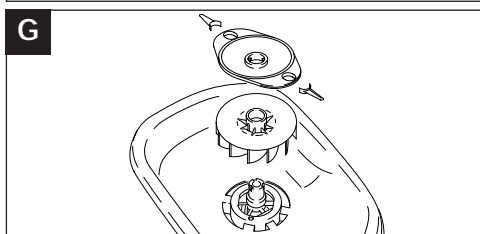
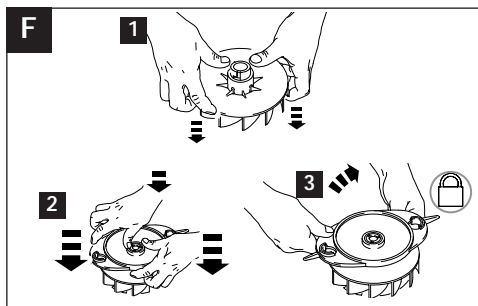
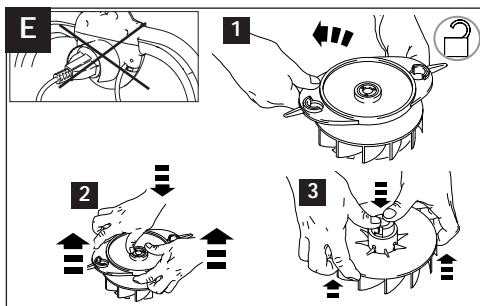
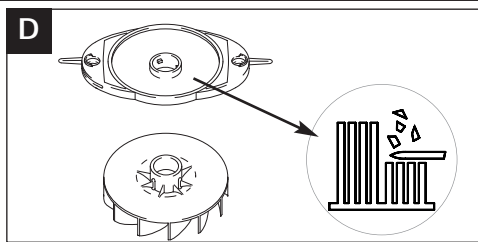
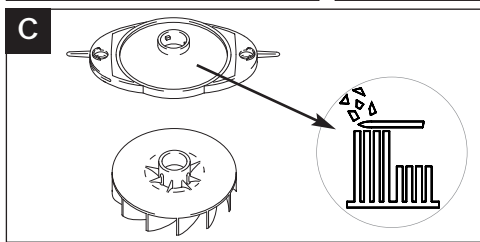
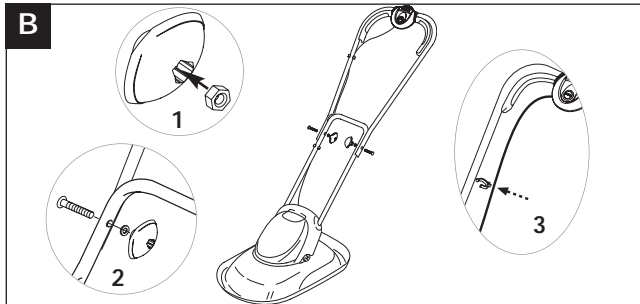
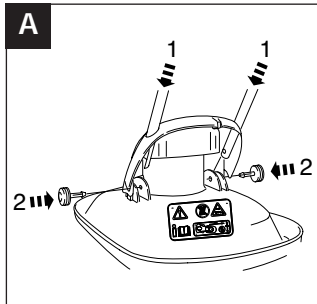

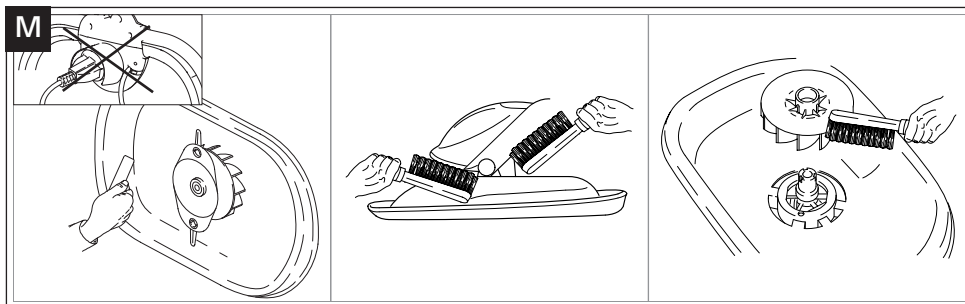
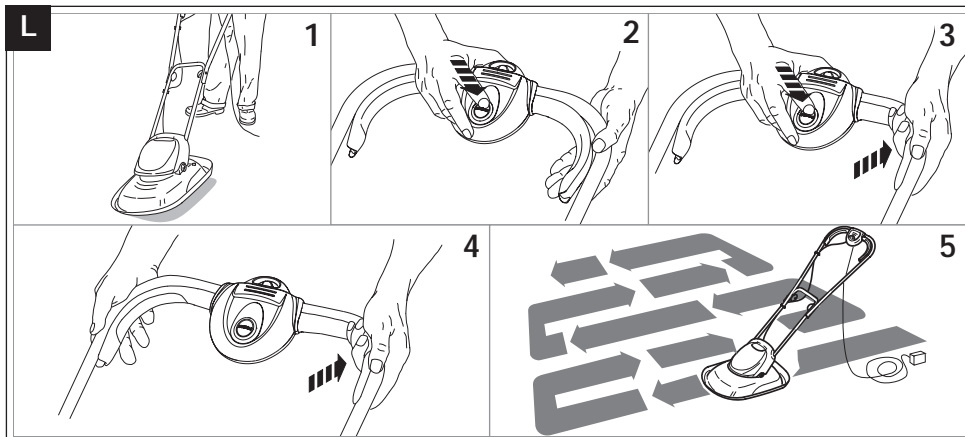

GB DO NOT use liquids for cleaning.	FI ÄLÄ käyttää nesteitä puhdistamiseen.	PL NIE używać płynów do czyszczenia.
DE Zur Reinigung KEINE Flüssigkeiten verwenden.	SE ANVÄND INTE vätskor för rengöring.	CZ K čištění NEPOUŽÍVEJTE kapaliny.
FR NE PAS utiliser de produit liquide pour le nettoyage.	DK BRUG IKKE væske til rengøring.	SK NEPOUŽÍVAJTE na čistenie tekuté materiály.
NL Voor het reinigen NOOIT vloeistoffen gebruiken.	ES NO utilice líquidos para la limpieza.	SI NE uporabljajte raznih tekočin za čiščenje.
NO Flytende midler MÅ IKKE brukes til rengjøring.	PT NÃO use líquidos para limpar.	
	IT NON usare liquidi per la pulizia.	
	HU NE használjon folyadékokat tisztításra.	

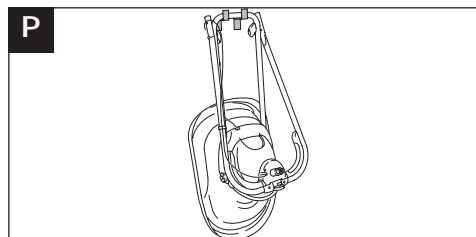
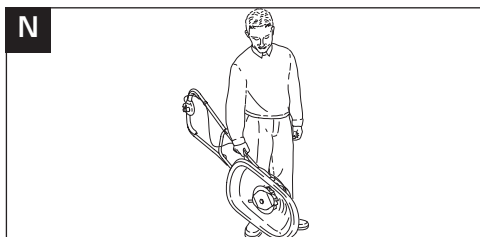

GB For further advice or repairs, contact your local dealer.		
DE Für weitere Empfehlungen oder Reparaturarbeiten setzen Sie sich bitte mit Ihrem örtlichen Händler in Verbindung.	FI Tarkempia ohjeita tai tieto korjauksista saat paikalliselta jälleenyjältä.	PL W sprawie porad lub napraw skontaktować się z miejscowym przedstawicielem.
FR Pour en savoir plus ou pour toute réparation, contactez votre revendeur local.	SE För ytterligare rådgivning eller reparationer, kontakta din lokala återförsäljare.	HU További tanácsért vagy javítás szükségessége esetén forduljon a helyi forgalmazóhoz.
NL Voor nadere informatie over reparaties kunt u contact opnemen met uw plaatselijke leverancier.	DK For yderlige vejledning eller reparation skal du kontakte din lokale forhandler.	SK Ďalšie informácie a opravy zabezpečí váš lokálny predajca.
NO Ta kontakt med din lokale forhandler angående ytterligere opplysninger eller reparasjoner.	ES Si desea consejos adicionales o reparación, contacte con su distribuidor local.	CZ O radu nebo opravu požádejte svého místního prodejce.
FI Tarkempia ohjeita tai tieto korjauksista saat paikalliselta jälleenyjältä.	PT Para orientação adicional ou reparações, contacte o seu agente local.	SI Za nadaljnja navodila ali popravila kontaktirajte vasega lokalnega prodajalca.
	IT Per ulteriori consigli o riparazioni	

Safety



WARNING. When using the machine the safety rules must be followed. For your own safety and that of bystanders please read these instructions before operating the machine. Please keep the instructions safe for later use.

Explanation of Symbols on your product



Warning



Read the user instructions carefully to make sure you understand all the controls and what they do.



Keep bystanders away. Do not operate whilst people especially children or pets are in the area.



The use of eye protection is recommended to protect against objects thrown by the cutting parts.



Do not operate in the rain or leave the product outdoors while it is raining.



Switch off! Remove plug from mains before adjusting, cleaning or if cable is entangled or damaged. Keep the cable away from the plastic cutters.

General

1. This product is not intended for use by persons (including children) with reduced physical, sensory or mental capabilities, or lack of experience and knowledge, unless they have been given supervision or instruction concerning the use of the product by a person responsible for their safety. Children should be supervised to ensure that they do not play with the product. Local regulations may restrict the age of the operator.
2. Never allow children or people unfamiliar with the instructions to use the machine.
3. Stop using the machine while people, especially children, or pets are nearby.
4. Only use the product in the manner and for the functions described in these instructions.
5. Never operate the product when you are tired, ill or under the influence of alcohol, drugs or medicine.
6. The operator or user is responsible for accidents or hazards occurring to other people or their property.

Electrical

1. The use of a Residual Current Device (R.C.D.) with a tripping current of not more than 30mA is recommended. Even with a R.C.D. installed 100% safety cannot be guaranteed and safe working practice must be followed at all times. Check your R.C.D. every time you use it.
2. Before use, examine cable for damage, replace it if there are signs of damage or ageing.
3. Do not use the product if the electric cables are damaged or worn.
4. Immediately disconnect from the mains electricity supply if the cable is cut, or the insulation is damaged. Do not touch the electric cable until the electrical supply has been disconnected. Do not repair a cut or damaged cable. Replace it with a new one.
5. Your extension cable must be uncoiled or unwound, coiled or wound cables can overheat and reduce the efficiency of your mower.
6. Keep cable away from product, always work away from the power point using up and down, never in circles.
7. Keep the cable clear of the cutting area and obstacles at all times.
8. Do not pull cable around sharp objects.
9. Always switch off at the mains before disconnecting any plug, cable connector or extension cable.

10. Switch off, remove plug from mains and examine electric supply cable for damage or ageing **before** winding cable for storage. Do not repair a damaged cable, replace it with a new one. Use only Flymo replacement cable.
11. Always wind cable carefully, avoiding kinking.
12. Never carry the product by the cable.
13. Never pull on the cable to disconnect any of the plugs.
14. Use only on AC mains supply voltage shown on the product rating label.
15. Our products are double insulated to EN60335. Under no circumstance should an earth be connected to any part of the product.

Cables

Use only 1.00mm² size cable up to 40 metres length maximum.

Maximum rating:

- 1.00mm² size cable 10 amps 250 volts AC
1. Mains cables and extensions are available from your local Husqvarna UK Ltd. Approved Service Centre.
2. Only use extension cables specifically designed for outdoor use.

Preparation

1. While using your product always wear substantial footwear and long trousers.
2. Make sure the lawn is clear of sticks, stones, bones, wire and debris; they could be thrown by the plastic cutters.
3. Before using the machine and after any impact, check for signs of wear or damage and repair as necessary.
4. Replace worn or damaged plastic cutters together with their fixings in sets to preserve balance.

Use

1. Use the product only in daylight or good artificial light.
2. Avoid operating your product in wet grass, where feasible.
3. Take care in wet grass, you may lose your footing.
4. On slopes, be extra careful of your footing and wear non-slip footwear.
5. Use across the face of slopes, never up and down.
6. Exercise extreme caution when changing direction on slopes.
7. Using on banks and slopes can be dangerous. Do not use on **banks** or **steep** slopes.
8. Do not walk backwards whilst operating your product, you could trip. Walk never run.

Safety

9. Never cut grass by pulling the product towards you.
 10. Switch off before pushing the product over surfaces other than grass.
 11. Never operate the product with damaged guards or without guards in place.
 12. Never fit metal cutting elements.
 13. Keep hands and feet away from the cutting means at all times and especially when switching on the motor.
 14. Do not tilt the product when the motor is running, except when starting and stopping. In this case, do not tilt more than absolutely necessary and lift only the part which is away from the operator. Always ensure that the hand is in the operating position before returning the appliance to the ground.
 15. Never pick up or carry a product when it is operating or still connected to the mains supply.
 16. Remove the plug from the mains :
 - before leaving the product unattended for any period;
 - before clearing a blockage;
 - before checking, cleaning or working on the appliance;
 - if you hit an object. Do not use your product until you are sure that the entire product is in a safe operating condition;
- if the product starts to vibrate abnormally. Check immediately. Excessive vibration can cause injury.

Maintenance and storage

1. Keep all nuts, bolts and screws tight to be sure the product is in safe working condition.
2. Replace worn or damaged parts for safety.
3. Only use the replacement spare parts and accessories specified for your product.
4. Only use replacement parts and accessories recommended by Husqvarna.
5. Be careful during adjustment of the product to prevent entrapment of the fingers between moving cutting parts and fixed parts of the machine.
6. Store in a cool dry place and out of reach of children. Do not store outdoors.
7. Allow the product to cool for at least 30 minutes before storing.

Environmental Information

- Awareness of the environment must be considered when disposing of 'end-of-life' product.
- If necessary, contact your local authority for disposal information.

The symbol  on the product or on its packaging indicates that this product may not be treated as household waste. Instead it shall be handed over to the applicable collection point for the recycling of electrical and electronic equipment.

By ensuring this product is disposed of correctly, you will help prevent potential negative consequences for the environment and human health, which could otherwise be caused by inappropriate waste handling of this product.

For more detailed information about recycling of this product, please contact your local council office, your household waste disposal service or the shop where you purchased the product.

Service Recommendations

- **Your product is uniquely identified by a silver and black product rating label.**
- **We strongly recommend that your product is serviced at least every twelve months, more often in a professional application.**

Guarantee and Guarantee Policy

If any part is found to be defective due to faulty manufacture within the guarantee period, Husqvarna UK Ltd., through its Authorised Service Repairers will effect the repair or replacement to the customer free of charge providing:

- (a) The fault is reported directly to the Authorised Repairer.
- (b) Proof of purchase is provided.
- (c) The fault is not caused by misuse, neglect or faulty adjustment by the user.
- (d) The failure has not occurred through fair wear and tear.
- (e) The machine has not been serviced or repaired, taken apart or tampered with by any person not authorised by Husqvarna UK Ltd.
- (f) The machine has not been used for hire.
- (g) The machine is owned by the original purchaser.
- (h) The machine has not been used commercially.

* This guarantee is additional to, and in no way diminishes the customers statutory rights. Failures due to the following are not covered, therefore it is important that you read the instructions contained in this Operator's Manual and understand how to operate and maintain your machine:

Failures not covered by guarantee

- * Failures as a result of not reporting an initial fault.
- * Failures as a result of sudden impact.
- * Failures as a result of not using the product in accordance with the instructions and recommendations contained in this Operator's Manual.
- * Machines used for hire are not covered by this guarantee.
- * The following items listed are considered as wearing parts and their life is dependent on regular maintenance and are, therefore not normally subject to a valid warranty claim. Plastic Cutters, Cutting Head, Electric Mains cable.
- * **Caution!** Husqvarna UK Ltd. does not accept liability under the warranty for defects caused in whole or part, directly or indirectly by the fitting of replacement parts or additional parts that are not either manufactured or approved by Husqvarna UK Ltd., or by the machine having been modified in any way.

EC DECLARATION OF CONFORMITY

Husqvarna UK Ltd., Aycliffe Industrial Park
Newton Aycliffe, Co. Durham, DL5 6UP, England

Declare under our sole responsibility that the product(s);

Category.....**Electric Lawn Trimmer**
Type(s)**MLite 28, MLite 30**
Identification of Series.....**See Product Rating Label**
Year of Construction.....**See Product Rating Label**

Conforms to the essential requirements & provisions of the following EC Directives:
98/37/EC (until 31.12.09), 2006/42/EC (from 01.01.10), 2004/108/EC, 2000/14/EC
based on the following EU harmonized standards applied:
EN60335-1, EN60335-2-91, EN786, EN50366, EN55014-1, EN61000-3-2, EN61000-3-3

The maximum A weighted sound pressure level L_{pA} at the operator's position, recorded on a sample of the above product(s) corresponds to the **Level** given in the table.

The maximum hand / arm vibration weighted value measured according to EN ISO 5349 on a sample of the above product(s) corresponds to the **Value** given in the table.

2000/14/EC: The Measured Sound Power L_{WA} & Guaranteed Sound Power L_{WA} values are according to the tabulated figures.

Conformity Assessment Procedure..... Annex VI
Notified Body..... Intertek, Cleeve Road
Leatherhead, Surrey
KT22 7SB, England

Newton Aycliffe 23/07/2009
M.Bowden
Research & Development Director
Husqvarna UK Ltd.
Keeper of technical documentation



Type	MLite28	MLite30
Width of Cut (cm)	28	30
Speed of Rotation of Cutting Device (rpm)	7,250	7,250
Power (kW)	1.0	1.0
Measured Sound Power L_{WA} (dB(A))	96	96
Guaranteed Sound Power L_{WA} (dB(A))	96	96
Level (dB(A))	84.1	84.1
Value (m/s^2)	1.21	1.21
Weight (Kg)	4.5	4.5

Sicherheitsmaßnahmen



Achtung: Während der Verwendung dieses Geräts sind unbedingt die Sicherheitsvorschriften einzuhalten. Lesen Sie diese Anleitung bitte vor Inbetriebsetzung des Geräts sorgfältig durch, um Ihre Sicherheit und die umstehender Personen nicht zu gefährden. Bewahren Sie diese Anleitung für einen möglichen späteren Gebrauch bitte an einem sicheren Ort auf.

Erklärung der an der Maschine befindlichen Symbole



Achtung



Die Betriebsanleitung muß sorgfältig durchgelesen werden, um sicherstellen zu können, daß alle Steuerelemente und deren Funktion verstanden werden.



Immer darauf achten, dass sich niemand in Maschinennähe befindet. Die Maschine darf niemals verwendet werden, während sich Personen (insbesondere Kinder) oder Tiere in der Nähe befinden.



Es sollte immer eine Schutzbrille getragen werden, um Ihre Augen vor von den Schneidvorrichtungen weggeschleuderten Objekten zu schützen.



Die Maschine niemals im Regen verwenden oder im Freien lassen, während es regnet.



Den Rasenmäher ausschalten! Den Stecker aus der Steckdose ziehen, bevor der Rasenmäher nachgestellt oder gereinigt wird. Das Kabel niemals in der Nähe der Schneidvorrichtungen bringen.

Gemäß den Vorschriften zur Lärmverhütung Betrieb werktags nicht von 13.00 Uhr bis 15.00 Uhr und von 19.00 Uhr bis 7.00 Uhr und auch nicht an Sonn- und Feiertagen. Bitte beachten Sie außerdem mögliche zusätzliche örtliche Vorschriften.

Allgemeines

- Dieses Produkt ist nicht dafür ausgelegt, von Personen (einschließlich Kindern) mit physischen, sensorischen oder psychischen Beeinträchtigungen oder von Personen, die nicht ausreichend Erfahrungen und Kenntnisse für den Umgang mit dem Produkt besitzen, benutzt zu werden, es sei denn, solche Personen stehen unter Aufsicht einer Person, die für ihre Sicherheit haftet oder sie sind von solch einer haftenden Person in die Benutzung des Produkts speziell eingewiesen worden. Kinder sollten beaufsichtigt werden, um sicherzugehen, dass sie nicht mit dem Produkt spielen. Es ist möglich, dass regionale Vorschriften ein Mindestalter für die Benutzung des Produkts vorschreiben.
- Kinder oder Personen, die diese Anleitung nicht durchgelesen haben, dürfen dieses Gerät auf keinen Fall verwenden.
- Das Gerät muss sofort ausgeschaltet werden, wenn sich Personen, insbesondere Kinder, oder Tiere in der Nähe befinden.
- Die Maschine nur auf die in dieser Anleitung beschriebene Weise und für die mit der Maschine vorgesehenen Funktionen einsetzen.
- Niemals die Maschine verwenden, wenn Sie müde oder krank sind oder unter dem Einfluss von Alkohol, Drogen oder Arzneimitteln stehen.
- Der Bediener oder Benutzer ist für Unfälle anderer Personen, und für die Gefahr, der sie oder deren Eigentum ausgesetzt werden, verantwortlich.

Angaben zur Sicherheit bei der Verwendung elektrischer Teile

- Es wird die Verwendung einer Fehlerstrom-Schutzvorrichtung mit einer Auslösung bei nicht mehr als 30mA empfohlen. Selbst mit einer solchen Schutzvorrichtung kann keine 100-prozentige Sicherheit garantiert werden. Deshalb müssen jederzeit die entsprechenden Sicherheitsvorschriften beachtet werden. Die Fehlerstrom-Schutzvorrichtung bei jeder Verwendung überprüfen.
- Vor der Verwendung muß das Kabel auf Beschädigungen überprüft werden. Bei Anzeichen einer Beschädigung oder Alterung muß es ausgewechselt werden.
- Die Maschine darf bei beschädigten oder abgenutzten Stromkabeln nicht verwendet werden.
- Die Verbindung zur Stromversorgung sofort unterbrechen, wenn das Kabel Schnitte aufweist

- oder die Isolierung beschädigt ist. Das Kabel nicht berühren, bis die Stromversorgung unterbrochen ist. Ein Kabel, das Schnitte oder Beschädigungen aufweist, darf nicht repariert werden; es muß mit einem neuen Kabel ausgewechselt werden.
- Das Verlängerungskabel muss abgerollt oder abgewickelt sein, da es sonst zu einer Überhitzung kommen kann, die sich auf die Leistungsfähigkeit Ihres Rasenmähers auswirkt.
- Kabel stets vom Rasenmäher weg halten und von der Netzsteckdose weg arbeiten; stets in Längsrichtung, nicht im Kreis mähen.
- Das Kabel jederzeit vom rotierenden Schnitffaden und evtl. Hindernissen fernhalten.
- Das Kabel nicht um scharfkantige Objekte ziehen.
- Immer zuerst die Stromversorgung unterbrechen, bevor ein Stecker, Kabelverbinder oder ein Verlängerungskabel entfernt wird.
- Den Rasenmäher ausschalten, den Stecker aus der Steckdose ziehen und das elektrische Versorgungskabel auf Beschädigungen oder Alterungsanzeichen überprüfen, bevor das Kabel zur Lagerung aufgewickelt wird. Ein beschädigtes Kabel darf nicht repariert werden; es muß mit einem neuen Kabel ausgewechselt werden.
- Das Kabel immer vorsichtig aufwickeln und eine Kinkenbildung vermeiden.
- Die Maschine niemals am Kabel tragen.
- Niemals am Kabel zerren, um irgendeinen Stecker zu ziehen.
- Nur an auf dem Typenschild angegebenen Wechselspannungsnetz anschließen.
- Flymo-Produkte sind gemäß EN60335 schutzisoliert. Es darf unter keinen Umständen eine Erdleitung irgendwo am Produkt angeschlossen werden.

Kabel

Es darf nur 1,00mm² Kabel mit einer maximalen Länge von 40m verwendet werden.

Maximale Nennwerte:

1,00mm² Kabel: 10A, 250V Wechselstrom

- Netz- und Verlängerungskabel sind von Ihrem örtlichen zugelassenen Husqvarna UK Ltd. Kundendienstzentrum erhältlich.
- Es dürfen nur Verlängerungskabel, die speziell zur Verwendung im Freien vorgesehen sind, verwendet werden.

Sicherheitsmaßnahmen

Vorbereitung

1. Bei Arbeiten mit Ihrem Gerät müssen Sie immer feste Schuhe und lange Hosen tragen.
2. Auf Ihrem Rasen sollten weder Äste, Steine und Knochen noch Draht und Abfall liegen; die Plastikmesser könnten es hochschleudern.
3. Vor der Verwendung und nach Erhalt eines kräftigen Stoßes muss die Maschine auf Anzeichen eines Verschleißes oder einer Beschädigung überprüft und bei Bedarf die entsprechenden Reparaturarbeiten ausgeführt werden.
4. Ersetzen Sie abgenutzte oder beschädigte Plastikmesser sowie ihre Befestigungen stets im Satz, damit das Gleichgewicht gewahrt wird.

Verwendung

1. Die Maschine nur am Tag oder bei guter künstlicher Beleuchtung verwenden.
2. Es sollte vermieden werden, nasses Gras zu mähen.
3. In nassem Gras ist Vorsicht geboten, da Sie leicht Ihren Halt verlieren können.
4. An Hängen muß sichergestellt werden, daß Sie einen sicheren Halt haben und rutschfeste Schuhe tragen.
5. An Böschungen quer verlaufend mähen, nicht auf und ab.
6. Seien Sie besonders vorsichtig, wenn Sie die Schhittrichtung am Hang ändern.
7. Das Mähen an Böschungen und Hängen kann gefährlich sein. Gerät nicht an Hängen oder steilen Böschungen benutzen.
8. Während sich die Maschine in Betrieb befindet, nicht rückwärts gehen, da sonst eine Stolpergefahr besteht. Bei der Verwendung der Maschine immer gehen, nicht rennen.
9. Niemals beim Mähen den Rasenmäher in Ihre Richtung ziehen.
10. Den Rasenmäher nicht benutzen, wenn die Schutzvorrichtungen beschädigt oder nicht angebracht sind.
11. Bringen Sie niemals Schneidvorrichtungen aus Metall an.
12. Niemals Hände oder Füße in die Nähe der Schneidvorrichtung bringen, insbesondere beim Einschalten des Motors.

13. Das Gerät nicht bei laufendem Motor kippen, außer bei der Inbetriebnahme und beim Ausschalten. In diesen beiden Fällen den Rasenmäher nicht höher als erforderlich kippen und nur den vom Bediener weg weisenden Teil des Geräts anheben. Vor dem Zurücksetzen des Gerätes auf den Boden müssen sich die Hände am Fahrbügel befinden.
14. Den Rasenmäher nicht anheben oder tragen, wenn er in Betrieb oder am Stromnetz angeschlossen ist.
15. Den Stecker aus der Steckdose ziehen:
 - bevor der Rasenmäher unbeaufsichtigt gelassen wird;
 - bevor eine Blockierung entfernt wird;
 - bevor der Rasenmäher überprüft oder gereinigt wird oder Arbeiten daran ausgeführt werden;
 - falls der Rasenmäher an einen Gegenstand schlägt. Den Rasenmäher nur dann benutzen, wenn Sie von seinem sicheren Betriebszustand überzeugt sind;
 - wenn der Rasenmäher übermäßig zu vibrieren beginnt. In diesem Fall das Gerät unverzüglich überprüfen. Übermäßige Vibration kann Verletzungen verursachen.

Wartung und Lagerung

1. Alle Muttern, Bolzen und Schrauben müssen fest angezogen bleiben, um einen sicheren Betrieb der Maschine gewährleisten zu können.
2. Abgenutzte oder beschädigte Teile müssen für einen sicheren Zustand ausgewechselt werden.
3. Es dürfen nur die für Ihre Maschine spezifizierten Ersatz- und Zubehörteile verwendet werden.
4. Verwenden Sie nur von Husqvarna empfohlene Ersatzteile und Zubehörteile.
5. Während der Einstellung Ihrer Maschine müssen Sie stets darauf achten, dass Ihre Finger nicht zwischen den beweglichen Schneidteilen und den festen Teilen der Maschine eingeklemmt werden.
6. An einem kühlen, trockenen Ort, außerhalb der Reichweite von Kindern aufbewahren. Nicht im Freien aufbewahren.
7. Vor der Aufbewahrung das Gerät mindestens 30 Minuten abkühlen lassen.aufbewahren.

Garantie & Garantiepolic

Falls sich ein Teil aufgrund eines Herstellungsfehlers innerhalb der Garantiezeit als defekt herausstellen sollte, wird Husqvarna UK Ltd. über seine autorisierten Wartungstechniker kostenlos Reparaturarbeiten ausführen oder Teile auswechseln lassen. Dies gilt unter folgenden Voraussetzungen:

- a) Der Fehler wird direkt dem autorisierten service center gemeldet.
 - b) Ein Kaufnachweis kann vorgelegt werden.
 - c) Der Fehler läßt sich nicht auf einen Mißbrauch, eine Vernachlässigung oder eine falsche Einstellung durch den Benutzer zurückführen.
 - d) Der Fehler läßt sich nicht auf normale Abnutzung zurückführen.
 - e) Die Maschine wurde nicht von einer von Husqvarna UK Ltd. nicht autorisierten Person gewartet oder repariert, auseinandergenommen oder daran herumgebastelt.
 - f) Die Maschine wurde nicht vermietet.
 - g) Die Maschine ist noch Eigentum des ursprünglichen Käufers.
 - h) Die Maschine wurde nicht kommerziell verwendet.
- * Diese Garantie stellt eine Ergänzung der gesetzlichen Rechten des Kunden dar und schränkt diese auf keine Weise ein.

Nachfolgend wird aufgelistet, was nicht unter Garantie fällt oder wodurch die Garantie ungültig wird. Deshalb ist es unbedingt erforderlich, die in der Bedienungsanleitung angegebenen Anweisungen sorgfältig durchzulesen und genau zu verstehen, wie die Maschine betrieben und gewartet wird:

Fehler, die nicht von der Garantie gedeckt sind:

- * Fehler, die dadurch entstanden sind, daß ein anfänglicher Defekt nicht sofort gemeldet wurde.
- * Fehler, die durch einen plötzlichen Stoß entstanden sind.
- * Störungen aufgrund eines unsachgemäßen Gebrauchs der Maschine und Nichtbeachtung der in der Bedienungsanleitung angegebenen Anweisungen und Empfehlungen.
- * Maschinen, die vermietet werden, werden von dieser Garantie nicht gedeckt.
- * Folgende Teile werden als Verschleißteile angesehen, deren Nutzungsdauer von einer regelmäßigen Wartung abhängt. Diese Teile fallen normalerweise nicht unter die Garantie: Kunststoffmesser, Schneidkopf, Netzkabel.
- * **Vorsicht!**
Alle Garantieansprüche entfallen, wenn Fehler ganz oder teilweise, direkt oder indirekt durch den Einbau von Ersatzteilen oder zusätzlichen Teilen verursacht wurden, die nicht von Husqvarna UK Ltd. hergestellt oder zugelassen wurden. Dasselbe trifft für modifizierte Maschinen zu.

Umweltinformation

- Beim Entsorgen von nicht mehr zu gebrauchenden Produkten muß die Umwelt berücksichtigt werden.
- Falls erforderlich, setzen Sie sich bitte mit Ihrer örtlichen Behörde in Verbindung. Diese kann Ihnen Einzelheiten zur Entsorgung mitteilen.

Das Symbol  auf dem Produkt bzw. auf der Produktverpackung gibt an, dass dieses Produkt nicht als Hausmüll behandelt werden darf. Zur Entsorgung ist

es an einen entsprechenden Recycling-Punkt für elektrische und elektronische Geräte zu bringen. Durch die umweltgerechte Entsorgung dieses Produkts tragen Sie dazu bei, potentielle Folgeschäden an der Umwelt und Gesundheitsschäden zu verhindern. Ausführlichere Informationen über das Recycling dieses Produkts erhalten Sie auf Wunsch von Ihrem Stadt- oder Gemeinderat, den für die Hausmüllentsorgung zuständigen Behörden oder dem Geschäft, in dem Sie dieses Produkt gekauft haben.

Wartungsempfehlungen

- Ihr Produkt ist durch ein silberfarbiges und schwarzes Produkttypenschild gekennzeichnet.
- Ihr Gerät sollte mindestens alle 12 Monate gewartet werden; häufiger, wenn es professionell eingesetzt wird.

EC KONFORMITÄTSERKLÄRUNG

Husqvarna UK Ltd., Aycliffe Industrial Park
Newton Aycliffe, Co. Durham, DL5 6UP, England

erklären in alleiniger Verantwortung, dass das Produkt bzw. die Produkte

Kategorie.....**Elektrorasentrimmer**
 Typ**MLite 28, MLite 30**
 Identifizierung der reihe.....**Siehe Typenschild**
 Baujahr.....**Siehe Typenschild**

die maßgeblichen Anforderungen und Bestimmungen der folgenden EU-Richtlinien erfüllt/erfüllen:
98/37/EEC (bis 31.12.09), 2006/42/EC (ab 01.01.10), 2004/108/EC, 2000/14/EC
 beruhend auf den folgenden in der EU harmonisierten, anwendbaren Standards:
EN60335-1, EN60335-2-91, EN786, EN50366, EN55014-1, EN61000-3-2, EN61000-3-3

Der maximale A-Schalldruckpegel L_{pA} an der Bedienerposition, aufgezeichnet an einem Muster des/der obigen Produkts/Produkte, entspricht der in der Tabelle angegebenen **Stufe**.

Der maximale Vibrationswert an Hand/Arm, gemessen nach EN ISO 5349 an einem Muster des/der obigen Produkts/Produkte, entspricht dem in der Tabelle angegebenen **Wert**.

2000/14/EU: Die Werte der gemessenen Geräuschemission L_{WA} und der garantierten Geräuschemission L_{WA} entsprechen den Tabellenwerten.

Konformitätsbewertungsverfahren..... Annex VI
 Prüfbehörde..... Intertek, Cleeve Road
 Leatherhead, Surrey
 KT22 7SB, England

Newton Aycliffe 23/07/2009

M. Bowden
 Direktor für Forschung & Entwicklung
 Husqvarna UK Ltd.
 Inhaber der technischen Unterlagen



Typ	MLite28	MLite30
Schnittbreite (cm)	28	30
Umdrehungsgeschwindigkeit des Schneidwerks (rpm)	7,250	7,250
Leistung (W)	1.0	1.0
Gemessene Geräuschemission L_{WA} (dB(A))	96	96
Garantierte Geräuschemission L_{WA} (dB(A))	96	96
Höhe (dB(A))	84.1	84.1
Wert (m/s ²)	1.21	1.21
Gewicht (Kg)	4.5	4.5

DEUTSCH - 3

Precautions a Prendre



Attention. Lors de l'utilisation de l'appareil, vous devez respecter les règles de sécurité suivantes. Pour votre propre sécurité et celle des personnes à proximité, veuillez lire ces instructions avant d'utiliser l'appareil. Prière de conserver ces instructions pour référence future.

Explication des symboles de votre produit



Avertissement



Lire attentivement le mode d'emploi pour vous assurer de bien comprendre toutes les commandes et leur utilisation.



Tenir les personnes présentes à l'écart. Ne jamais faire fonctionner l'outil à proximité de personnes, particulièrement des enfants ou animaux familiers.



L'utilisation d'une visière est recommandée pour protéger contre les projections occasionnées par les pièces tranchantes.



Ne jamais utiliser l'outil sous la pluie ou le laisser à l'extérieur lorsqu'il pleut.



Arrêtez et débranchez la tondeuse avant d'effectuer le réglage de la hauteur de coupe, le nettoyage ou si le câble est entortillé ou endommagé. Eloigner le câble des pièces tranchantes

Généralités

- Ce produit n'est pas conçu pour être utilisé par des personnes (y compris des enfants) dont les capacités physiques, sensorielles ou mentales sont réduites ou qui manquent d'expérience ou de compétences, sauf si elles sont supervisées ou si elles reçoivent des instructions concernant l'utilisation de ce produit par une personne responsable de leur sécurité. Les enfants doivent être supervisés pour garantir qu'ils ne jouent pas avec le produit. La réglementation locale peut restreindre le groupe d'âge des opérateurs autorisés.
- Ne jamais autoriser des enfants ou personnes ne connaissant pas ces instructions à utiliser le produit.
- Arrêter l'appareil quand des personnes, en particulier des enfants, ou animaux de compagnie sont à proximité.
- Utiliser l'outil uniquement en suivant les instructions et pour les fonctions décrites dans le mode d'emploi.
- Ne jamais utiliser l'outil lorsque vous êtes fatigué, malade ou sous l'influence d'alcool, de drogues ou de médicaments.
- L'opérateur ou utilisateur est tenu responsable des dangers ou accidents provoqués aux autres personnes ou à leurs biens.

Conditions électriques

- Il est recommandé d'utiliser un appareil à courant résiduel (R.C.D.) avec un courant de déclenchement de 30 mA maximum. Même avec un R.C.D. installé, une sécurité de 100% n'est pas garantie et il convient de toujours observer les consignes de sécurité au travail. Vérifiez le R.C.D. à chaque utilisation.
- Avant usage, vérifiez le câble d'alimentation électrique pour voir s'il présente des signes d'usure ou d'endommagement. Remplacez le si nécessaire.
- Ne pas utiliser le produit si le câble électrique est endommagé ou usé.
- Si le câble est coupé ou si l'isolation est endommagée, débranchez immédiatement la tondeuse. Il ne faut pas toucher les câbles électriques avant de couper le courant. Il ne faut pas réparer ou couper un câble endommagé, il faut le remplacer par un nouveau.
- La rallonge doit être entièrement déroulée car les câbles enroulés risquent de surchauffer ce qui diminue l'efficacité de votre tondeuse.
- Maintenez toujours le câble à distance de l'appareil et opérez toujours à distance du point d'alimentation en effectuant des déplacements aller-retour, jamais circulaires.
- Ne tirez pas le câble autour d'objets anguleux.
- Coupez toujours le courant d'alimentation avant de débrancher la tondeuse, de déconnecter un raccord de câble ou d'enlever une rallonge.

- Mettez l'appareil hors tension et débranchez le de la prise secteur puis examinez le câble d'alimentation électrique pour voir s'il présente des signes d'usure ou d'endommagement avant de l'enrouler pour le ranger. Ne tentez pas de réparer un câble endommagé. Remplacez le par un câble neuf.
- Enroulez toujours le câble bien soigneusement, en évitant les nœuds.
- Ne jamais soulever la tondeuse par le câble.
- Ne tirez jamais sur le câble pour le débrancher.
- N'utilisez l'appareil qu'en courant alternatif comme indiqué sur l'étiquette d'identification du produit.
- Les appareils Flymo sont antichoc, conformément à la norme EN60335. Ne jamais mettre à la terre aucune partie de l'appareil.

Câbles

N'utilisez que des câbles d'un diamètre d'1,00 mm² et d'une longueur maximale de 40 mètres.

Valeur nominale maximale :

Câble d'une section d'1,00 mm², 10 A, 250 V CA

- Des câbles secteur et des rallonges sont disponibles auprès de votre Centre de service après-vente produits d'extérieur agréé Husqvarna.
- N'utilisez que des câbles secteur et des rallonges spécifiquement conçus pour l'usage à l'extérieur.

Préparation

- Toujours porter des chaussures robustes et des pantalons en utilisant cet outil.
- Avant de mettre l'appareil en marche et après tout choc, vérifiez qu'il ne présente aucun signe d'usure ou de dommage, et le réparer si nécessaire.
- Assurez-vous qu'il n'y ait pas de brindilles, pierres, os, bouts de fil de fer ou débris sur la pelouse; ils pourraient être projetés par les couteaux en plastique.
- Remplacez par jeux les couteaux en plastique endommagés ou usés et fixations, ceci pour des raisons d'équilibre.

Utilisation

- Utiliser le produit uniquement à la lumière du jour ou sous une lumière artificielle suffisante.
- Éviter d'utiliser le produit sur de l'herbe mouillée, si possible.
- Prenez soin de ne pas glisser pendant la tonte d'une pelouse mouillée.
- Il faut prendre des précautions exceptionnelles pendant la tonte des pelouses en pentes. Portez des chaussures antidérapantes.
- Opérez perpendiculairement aux pentes, jamais dans le sens montant ou descendant.
- Il faut faire très attention pendant le changement de direction sur les terrains inclinés.

Precautions a Prendre

7. Opérer sur des terrains de déclivité plus ou moins forte peut s'avérer dangereux. Ne jamais opérer sur des terrains accidentés ou en pente raide.
 8. Ne jamais marcher à reculons lors de l'opération; vous pourriez trébucher. Marcher, ne jamais courir.
 9. Ne jamais couper l'herbe en tirant l'outil vers vous.
 10. Ne jamais utiliser l'appareil sans les protections ou si celles-ci sont endommagées.
 11. Ne jamais monter de pièces de coupe en métal.
 12. Toujours tenir les mains et les pieds éloignés de l'outil de coupe, et surtout en mettant le moteur en marche.
 13. Ne jamais incliner l'appareil en cours de marche, sauf pour démarrer ou arrêter le moteur. Dans ce cas, ne pas incliner l'appareil plus que nécessaire et seulement la partie la plus éloignée de l'opérateur. Toujours s'assurer que la manette est en position de marche avant de reposer l'appareil au sol.
 14. Ne jamais soulever ou porter l'appareil lorsque celui-ci est en marche ou encore branché au secteur.
 15. Enlevez la prise du secteur:
 - avant de laisser l'appareil sans surveillance pendant une période plus ou moins longue;
 - Avant de dégager une obstruction;
- Avant de vérifier, de nettoyer ou d'effectuer des travaux sur l'appareil;
 - si vous heurtez un objet. N'utilisez pas votre appareil avant de vous assurer que celui-ci est en bon état de fonctionnement;
 - si l'appareil se met à vibrer de manière anormale. Vérifiez immédiatement. Des vibrations excessives peuvent l'endommager.

Entretien et rangement

1. Maintenir les écrous, boulons et vis bien serrés pour assurer un état de fonctionnement sûr du produit.
2. Pour assurer la sécurité, remplacez les pièces usées ou endommagées.
3. N'utiliser que les pièces détachées et accessoires recommandés pour votre produit.
4. Utiliser uniquement les pièces de rechange et les accessoires recommandés par Husqvarna.
5. Ajuster prudemment le produit pour éviter de se coincer les doigts entre les pièces coupantes mobiles et les pièces fixes de l'outil.
6. Ranger dans un endroit frais et sec et hors de portée des enfants. Ne pas laisser à l'extérieur.
7. Vor der Aufbewahrung das Gerät mindestens 30 Minuten abkühlen lassen.

Informations Concernant L'environnement

- Prendre l'environnement en considération lors de la mise au rebut du produit à la fin de sa vie utile.
- Si nécessaire, consulter les services municipaux pour toute information concernant la mise au rebut.

Le symbole  sur le produit ou sur son emballage indique que ce produit ne doit pas être traité comme déchet ménager. Il doit obligatoirement être déposé au point de collecte prévu pour le recyclage du matériel électrique et électronique. En vous conformant à une

procédure d'enlèvement correcte du produit devenu obsolète, vous aiderez à prévenir tout effet nuisible à l'environnement et à la santé, qu'une manipulation inappropriée de celui-ci pourrait autrement provoquer. Pour de plus amples informations sur le recyclage de ce produit, veuillez contacter votre mairie ou collectivité locale, la déchetterie de votre localité ou le magasin où vous avez acheté le produit.

Recommandations de Service

- **Cet appareil n'est identifié que par une plaque de qualité de produit, argentée et noire.**
- **Nous vous recommandons vivement de faire réviser votre machine au moins tous les douze mois, plus souvent dans le cas d'un usage professionnel.**

Garantie et Police de Garantie

Si une pièce s'avère défectueuse pour cause de défaut de fabrication, au cours de la période de garantie, Husqvarna UK Ltd. d'extérieur se chargera, sans frais pour le consommateur, de la réparation ou du remplacement, via ses agents de service après-vente agréés, dès lors que :

- a) Le défaut est directement signalé au réparateur autorisé.
- b) La fourniture du justificatif d'achat
- c) Le défaut n'est pas causé par une mauvaise utilisation, une négligence ou un mauvais réglage effectué par l'utilisateur.
- d) La panne n'est pas causée par l'usure normale.
- e) La machine n'a pas été entretenue ou réparée, démontée ou manipulée par toute personne non autorisée par Husqvarna UK Ltd..
- f) La machine n'a pas été utilisée pour la location.
- g) La machine appartient au premier acheteur.
- h) La machine n'a pas été commercialement utilisée.

* Cette garantie est additionnelle à, et dans aucune circonstance elle diminue les droits statutaires des clients. Les défaillances occasionnées dans les situations ci-dessous ne sont pas couvertes. Il est donc important de lire les instructions contenues dans le manuel de l'utilisateur et de bien assimiler comment utiliser et entretenir votre outil :

Défauts non couverts par la garantie

- * Défauts causés par un défaut initial non signalé.
- * Défauts causés par un choc soudain.
- * Défaillances résultant d'une utilisation du produit dans des conditions autres que celles stipulées dans les instructions et recommandations contenues dans le manuel de l'utilisateur.
- * Les machines utilisées pour la location ne sont pas couvertes par cette garantie.
- * Les pièces ci-après énumérées sont considérées comme des pièces d'usure et leur durée de vie dépend d'un entretien régulier. Par conséquent, elles ne sont pas couvertes par la garantie : Cutters en plastique, tête de coupe, câble électrique secteur.
- * **ATTENTION !**
Sous la garantie, Husqvarna UK Ltd. n'accepte pas dans l'ensemble ou en partie, directement ou indirectement, la responsabilité des défauts causés par le montage de pièces de rechange ou de parties supplémentaires qui ne sont pas fabriquées ou approuvées par Husqvarna UK Ltd., ou si la machine a été modifiée de quelque façon que ce soit.

EC DÉCLARATION DE CONFORMITÉ

Husqvarna UK Ltd., Aycliffe Industrial Park
Newton Aycliffe, Co. Durham, DL5 6UP, England

Nous déclarons sous notre seule responsabilité que le(s) produit(s) :

Catégorie.....**Coupe-bordure électrique**
Typ.....**MLite 28, MLite 30**
Identification de la serie.....**Voir la puissance du produit sur l'étiquette**
Année de construction.....**Voir la puissance du produit sur l'étiquette**

est/sont conforme(s) aux exigences et dispositions essentielles des Directives européennes suivantes :

98/37/EEC (jusqu'au 31.12.09), 2006/42/EC (à partir du 01.01.10), 2004/108/EC, 2000/14/EC
Selon les normes harmonisées de l'UE applicables :
EN60335-1, EN60335-2-91, EN786, EN50366, EN55014-1, EN61000-3-2, EN61000-3-3

Le niveau de pression sonore maximum mesuré à l'oreille de l'opérateur, enregistré sur un échantillon du/des produit(s) ci-dessus correspond au **niveau** indiqué dans le tableau.

Le niveau de vibration maximum main/bras mesuré suivant la norme EN ISO 5349 sur un échantillon du/des produit(s) ci-dessus correspond à la **valeur** indiquée dans le tableau.

2000/14/CE : Les valeurs de puissance sonore mesurées et de puissance sonore garantie sont conformes aux chiffres indiqués dans le tableau.

Procédure d'évaluation de conformité..... Annex VI
Organisme notifié..... Intertek, Cleeve Road
Leatherhead, Surrey
KT22 7SB, England

Newton Aycliffe 23/07/2009
M.Bowden
Responsable Recherche & Développement
Husqvarna UK Ltd.
Conserver la documentation technique



Type	MLite28	MLite30
Largeur de coupe (cm)	28	30
Vitesse de rotation de l'outil de coupe (rpm)	7,250	7,250
Puissance (W)	1.0	1.0
Niveau de puissance sonore mesuré L _{WA} (dB(A))	96	96
Niveau de puissance sonore mesuré L _{WA} (dB(A))	96	96
Niveau (dB(A))	84.1	84.1
Valeur (m/s ²)	1.21	1.21
Poids (Kg)	4.5	4.5

Veiligheidsvoorschriften



Waarschuwing. Wanneer u deze machine gebruikt, moet u de veiligheidsregels volgen. Voor uw eigen veiligheid en die van omstanders, moet u deze aanwijzingen goed doorlezen voordat u de machine gebruikt. Berg de aanwijzingen goed op.

Uitleg van symbolen op het product



Waarschuwing.



Lees de handleiding voor de gebruiker aandachtig door, zodat u volledig vertrouwd bent met de verschillende bedieningselementen en de werking daarvan.



Omstanders uit de buurt houden. Niet gebruiken in de nabijheid van personen, vooral niet in de buurt van kinderen of huisdieren.



Om u te beschermen tegen voorwerpen die door aanraking met snijdende onderdelen kunnen wegschieten, wordt het gebruik van oogbescherming aanbevolen.



Niet in de regen gebruiken en het product niet buiten in de regen laten staan.



Schakel de machine uit! Haal de stekker uit het contact alvorens de machine in te stellen, schoon te maken of wanneer het snoer in de war of beschadigd is. De kabel uit de buurt van snijdende onderdelen houden.

Algemeen

- Dit product is niet bestemd voor gebruik door personen (inclusief kinderen) met verminderde fysieke, zintuiglijke of geestelijke mogelijkheden of gebrek aan ervaring en kennis, tenzij zij onder toezicht staan of instructie hebben gekregen over het gebruik van het product van een persoon die verantwoordelijk is voor hun veiligheid. Kinderen moeten onder toezicht staan om ervoor te zorgen dat zij niet met het product spelen. Plaatselijke regels kunnen beperkingen opleggen aan de leeftijd van degene die het product bedient.
- Laat de machine nooit gebruiken door kinderen of mensen die de gebruiksaanwijzingen niet kennen.
- Stop het gebruik van de machine als er mensen, vooral kinderen, of huisdieren in de buurt zijn.
- Het product uitsluitend gebruiken in overeenstemming met de gebruiksaanwijzing en voor de werkzaamheden die in de instructies beschreven worden.
- Het product nooit gebruiken wanneer u vermoeid, ziek of onder de invloed van alcohol, drugs of medicijnen bent.
- De gebruiker is verantwoordelijk voor ongevallen of gevaren die andere mensen of hun eigendom treffen.

Elektrisch

- Het gebruik van een reststroomapparaat met een uitschakelstroom van niet meer dan 30 mA wordt aanbevolen. Zelfs met een reststroomapparaat geïnstalleerd kan veiligheid niet 100% gegarandeerd worden. U dient altijd veilige werkmethoden te volgen. Het reststroomapparaat dient voor elk gebruik gecontroleerd te worden.
- Controleer het snoer vóór gebruik en vervang het indien er sporen van schade of veroudering zijn.
- Het product niet gebruiken als de elektriciteitskabels beschadigd of versleten zijn.
- Schakel de netvoeding meteen uit als het snoer doorgesneden is of als het isolatiemateriaal beschadigd is. Raak het elektrisch snoer niet aan voordat de netvoeding uitgeschakeld is. Herstel een doorgesneden of beschadigd snoer niet. Vervang het door een nieuw snoer.
- Het verlengsnoer moet zijn afgerold of afgewikkeld. Opperrolde of niet afgewikkelde snoeren kunnen oververhit raken en het vermogen van de grasmaaier verminderen.
- Houd de kabel uit de buurt van de maaier. Werk altijd van de stekker af, op en neer, nooit in cirkels.
- Span het snoer niet rond scherpe voorwerpen.
- Schakel de netvoeding steeds uit voordat u de stekker, de snoerverbinding of het verlengsnoer losmaakt.
- Schakel uit, haal stekker uit het stopcontact en controleer het elektrisch snoer op sporen van schade of veroudering voordat u het opwindt voor het

opbergen. Herstel een beschadigd snoer niet, vervang het door een nieuw snoer.

- Wind het snoer steeds voorzichtig op, vermijd kinken.
- Dit product nooit aan de kabel dragen.
- Trek nooit aan het snoer om de stekker uit het stopcontact te halen.
- Sluit alleen op AC-netvoeding aan zoals op het etiket wordt vermeld.
- De producten van Flymo zijn dubbel geïsoleerd conform EN60335. Er mag onder geen beding aarding worden aangesloten op enig onderdeel van dit product.

Kabels

Gebruik uitsluitend kabels van het 1 mm² formaat met een maximale lengte van 40 meter.

Maximale capaciteit:

1 mm² formaat kabel, 10 ampère, 250 volt wisselstroom

- De stroom- en verlengkabels are verkrijgbaar bij het plaatselijke goedgekeurde reparatiecentrum van Husqvarna UK Ltd.
- Gebruik uitsluitend verlengkabels die speciaal zijn bedoeld voor gebruik buiten.

Voorbereiding

- Tijdens het gebruik van dit apparaat altijd degelijke schoenen en een lange broek dragen.
- Controleer de machine vóór gebruik en na harde schokken altijd op eventuele slijtage en beschadigingen en repareer deze zo nodig.
- Zorg ervoor dat het grasveld ontdaan is van stekken, stenen, botten, draad en puin; deze kunnen door de plastic messen rondgeslingerd worden.
- Vervang versleten of beschadigde plastic messen met hun bevestigingen door een set om het evenwicht niet te verstoren.

Gebruik

- Het product uitsluitend in daglicht of bij goed kunstlicht gebruiken.
- Het gebruik van dit product op nat gras waar mogelijk vermijden.
- Let steeds op uw voeten wanneer u nat gras maait.
- Let steeds op uw voeten wanneer u hellingen maait en draag anti-slip schoeisel.
- Maai hellingen horizontaal, nooit op en neer.
- Wees erg voorzichtig bij het veranderen van richting op een helling.
- Het gebruik op wallen en hellingen kan gevaarlijk zijn. Niet gebruiken op wallen of steile hellingen.
- Niet achteruitlopen wanneer u dit product gebruikt, u zou dan namelijk kunnen struikelen trip. Rustig lopen, niet hollen.
- Nooit gras maaieren door het product naar u toe te trekken.

Veiligheidsvoorschriften

10. Gebruik de machine nooit als de afschermingen beschadigd zijn of ontbreken.
11. Nooit metalen snijelementen aanbrengen.
12. Houd uw handen en voeten altijd uit de buurt van de snij-inrichting, vooral wanneer u de motor aanzet.
13. De maaier mag niet worden gekanteld terwijl de motor draait, behalve bij het starten of stoppen. In zo'n geval mag hij niet meer worden gekanteld dan absoluut noodzakelijk is en kantel uitsluitend het deel dat van de bediener weg is. Zorg er altijd voor dat u uw hand in de gebruikspositie hebt voordat u de maaier weer op de grond laat zakken.
14. Til of draag de maaier nooit als hij in werking is of aangesloten op het lichtnet.
15. Haal de stekker uit het stopcontact:
 - als u de maaier een tijd onbeheerd achterlaat;
 - voordat u een verstopping vrijmaakt;
 - voordat u de maaier inspecteert of schoonmaakt of aan de machine gaat werken;
 - als u iets raakt. Gebruik de maaier uitsluitend als u er zeker van bent dat de hele machine in een veilige staat van werking verkeert;
- als de maaier te veel gaat trillen. Onmiddellijk controleren. Te veel trilling kan letsel veroorzaken.

Onderhouden en opbergen

1. Alle moeren, bouten en schroeven moeten altijd goed zijn vastgezet; dit om te garanderen dat het product veilig gebruikt kan worden.
2. Vervang versleten of beschadigde onderdelen voor veiligheid.
3. Uitsluitend reserveonderdelen en toebehoren gebruiken die voor het product gespecificeerd zijn.
4. Gebruik uitsluitend door Husqvarna aanbevolen reserveonderdelen en accessoires.
5. Tijdens het afstellen van het product altijd uiterst voorzichtig zijn om te voorkomen dat u uw vingers klemt tussen bewegende onderdelen en niet-bewegende onderdelen van de machine.
6. Opslaan op een koele, droge plaats, buiten bereik van kinderen. Niet buiten opslaan.
7. Vor der Aufbewahrung das Gerät mindestens 30 Minuten abkühlen lassen.

Informatie met betrekking tot het milieu

- * Milieubewuste overwegingen dienen mee te spelen bij het weggoien van een product aan het einde van de levensduur.
- * Indien nodig, kunt u contact opnemen met de gemeentelijke autoriteit voor informatie over de verwerking.

Het symbool  op het product of de verpakking betekent dat dit product niet mag worden behandeld als gewoon huishoudelijk afval, maar in plaats daarvan moet worden

ingeleverd bij het punt voor recycling van elektrische en elektronische apparatuur. Door dit product correct te verwijderen helpt u om de negatieve gevolgen die een verkeerde verwerking van dit product kan hebben voor het milieu en de gezondheid te voorkomen. Voor verdere informatie over recycling van dit product kunt u contact opnemen met uw gemeente, de relevante dienst voor de verwerking van huishoudelijk afval of de winkel waar u het product hebt gekocht.

Aanbevolen service

- Uw product is voorzien van een unieke identificatie in de vorm van een zilver en zwart gekleurd productkwaliteitslabel.
- U wordt ten eerste aangeraden uw product ten minste elke twaalf maanden een service-beurt te geven, vaker indien het beroepshalve veelvuldig wordt gebruikt.

Garantie & garantiebeleid

Als er binnen de garantieperiode onderdelen defect blijken als gevolg van fabrieksfouten, dan verzorgt Husqvarna UK Ltd. via diens bevoegde monteurs gratis voor reparatie of vervanging, mits:

- a) de fout onmiddellijk wordt doorgegeven aan de geautoriseerde service centre;
- b) het aankoopbewijs getoond kan worden;
- c) de fout niet veroorzaakt werd door misbruik, verwaarlozing of een foute instelling door de gebruiker;
- d) de fout geen gevolg is van normale slijtage;
- e) geen andere persoon, die niet door Husqvarna UK Ltd. geautoriseerd is, de machine onderhouden, hersteld of uit elkaar genomen heeft;
- f) de machine niet verhuurd werd;
- g) de machine het eigendom is van de oorspronkelijke klant;
- h) de machine niet voor commerciële doeleinden gebruikt werd.

* Deze garantie is een extra service en zal in geen geval in de weg staan van uw statutaire rechten. Storingen als gevolg van het volgende worden niet gedekt. Het is daarom belangrijk dat u de instructies in de gebruikershandleiding leest en dat u weet hoe u de machine moet bedienen en onderhouden:

Defecten die niet door de garantie gedekt worden:

- * Defecten die het gevolg zijn van een oorspronkelijke fout die niet werd doorgegeven aan de geautoriseerde service center.
- * Defecten die veroorzaakt werden door een botsing met iets.
- * Storingen omdat het product niet gebruikt is in overeenstemming met de instructies en aanbevelingen in de gebruikershandleiding.
- * Machines die verhuurd worden, zijn niet gedekt door deze garantie.
- * De volgende items worden beschouwd als verslijtende onderdelen. Hoe lang ze meegaan is afhankelijk van regelmatig onderhoud en deze onderdelen worden derhalve niet door de garantie gedekt: Plastic messen, maaikop, elektrische stroomkabel.
- * **Opgelet!** Husqvarna UK Ltd. garantie dekt geen defecten die een rechtstreeks of onrechtstreeks gevolg zijn van de montage van reserve-onderdelen of extra's die niet geproduceerd of goed-gekeurd zijn door Husqvarna UK Ltd., of defecten die het gevolg zijn van een wijziging aan de machine.

EC CONFORMITEITSVERKLARING

Husqvarna UK Ltd., Aycliffe Industrial Park
Newton Aycliffe, Co. Durham, DL5 6UP, England

Verklaren op eigen verantwoording dat het(de) product(en);

Category.....**Elektrische gazonmaaier**
Type**MLite 28, MLite 30**
Identificatie van serie.....**Zie Productlabel**
Bouwjaar.....**Zie Productlabel**

Voldoet(voldoen) aan de essentiële eisen en voorzieningen van de volgende EG-richtlijnen:
98/37/EEC (tot 31.12.09), 2006/42/EC (vanaf 01.01.10), 2004/108/EC, 2000/14/EC
gebaseerd op de volgende toegepaste binnen de EU geharmoniseerde standaarden:
EN60335-1, EN60335-2-91, EN786, EN50366, EN55014-1, EN61000-3-2, EN61000-3-3

Het A-gewogen geluidsdrukkniveau L_{pA} op de positie van de bediener, vastgesteld op een voorbeeld van het(de) bovenstaande product(en) komt overeen met het **Niveau** in de tabel.

De maximale gewogen waarde van de hand-/armvibratie, gemeten volgens En ISO 5349 op een voorbeeld van het(de) bovenstaande product(en) komt overeen met de **Waarde** in de tabel.

2000/14/EC: Het Gemeten Geluidsvermogen L_{WA} en het Gegarandeerde Geluidsvermogen L_{WA} komen overeen met de cijfers uit de tabel.

Controleprocedure conformiteit..... Annex VI
Erkend lichaam..... Intertek, Cleeve Road
Leatherhead, Surrey
KT22 7SB, England

Newton Aycliffe 23/07/2009
M.Bowden
Directeur Onderzoek en Ontwikkeling
Husqvarna UK Ltd.
Houder van technische documentatie



Type	MLite28	MLite30
Maaibreedte (cm)	28	30
Toerental maaier (rpm)	7,250	7,250
Vermogen (W)	1.0	1.0
Gemeten geluidsvermogen L_{WA} (dB(A))	96	96
Gegarandeerd geluidsvermogen L_{WA} (dB(A))	96	96
Niveau (dB(A))	84.1	84.1
Waarde (m/s^2)	1.21	1.21
Gewicht (Kg)	4.5	4.5

Sikkerhet



Advarsel. Når du bruker denne maskinen, må sikkerhetsreglene følges. For din egen og andres sikkerhet vennligst les gjennom denne bruksanvisningen før du bruker maskinen. Oppbevar bruksanvisningen på et trygt sted for fremtidig bruk.

Forklaring av symbolene på produktet



Advarsel



Les bruksanvisningen nøye for å være sikker på at du er kjent med samtlige betjeningsknapper og hvordan de virker.



Hold tilskuere unna. Produktet bør ikke brukes når andre personer, spesielt barn eller dyr, oppholder seg i nærheten.



Bruk av øyevern anbefales for å beskytte mot flyvende gjenstander, slengt rundt av klippedelene.



Produktet skal ikke brukes i regn, og det må ikke stå ute mens det regner.



Stopp klipperen og ta støpselet ut av stikkkontakten før du justerer, gjør rent eller om kableten har floket seg eller er skadet. Hold ledningen unna klippedelene.

Generelt

1. Dette produktet er ikke ment brukt av personer (inkludert barn) med reduserte fysiske, sensoriske eller mentale evner, eller med manglende erfaring og kunnskap, med mindre de er under oppsyn eller har fått instruksjoner angående bruk av produktet av en person som er ansvarlig for deres sikkerhet. Barn skal være under oppsyn for å være sikker på at de ikke leker med produktet. Lokale regulativer kan muligens begrense alderen på operatøren.
2. Du må aldri la barn eller personer som ikke har kjennskap til bruksanvisningen, bruke maskinen.
3. Slutt å bruke maskinen når andre mennesker, spesielt barn eller dyr, er i nærheten.
4. Bruk kun produktet på den måten og til det formålet beskrevet i denne bruksanvisningen.
5. Bruk aldri produktet når du er trett, syk, påvirket av alkohol, legemidler eller medisiner.
6. Brukeren er ansvarlig for ulykker eller fare som andre personer eller deres eiendom utsettes for

Elektrisk

1. Det anbefales at det brukes en reststrømanordning (Residual Current Device – R.C.D.) med en utkoblingsstrøm som ikke overskrider 30mA. Selv med en reststrømanordning installert kan det ikke garanteres 100% sikkerhet, og trygge arbeidsrutiner må følges til enhver tid. Sjekk din reststrømanordning hver gang du bruker den.
2. Før bruk skal kableten kontrolleres for skader. Skift kableten hvis det finnes tegn til skader.
3. Produktet må ikke brukes hvis de elektriske ledningene er skadede eller slitte.
4. Hvis kableten er kuttet eller isolasjonen er skadet må den øyeblikkelig kobles fra strømtilførselen. Ikke rør den elektriske kableten før den er koblet fra strømtilførselen. Ikke reparer en kuttet eller skadet kablet, skift den ut med en ny kablet.
5. Skjøteledningene må være viklet ut. Sammenviklede kabler kan overhetes og redusere gressklipperens effektivitet.
6. Hold ledningen borte fra produktet – arbeid skal alltid foretas unna strømtilførselspunktet med oppover- og nedoverbevegelse, og aldri i sirkel.
7. Trekk aldri kableten rundt skarpe gjenstander eller hjørner.
8. Bryt alltid strømtilførselen før støpsler, kabelforbindelser eller skjoteledninger kobles fra.
9. Slå av, ta ut støpselet fra stikkkontakten og kontroller at kableten ikke er skadet eller slitt før den kveiles opp og legges bort. En skadet kablet må ikke repareres, bytt den ut med en ny.
10. Kableten skal alltid kveiles omhyggelig opp, unngå floker.

11. Produktet må aldri bæres etter kableten (ledningen).
12. Dra aldri i kableten når du drar ut et støpsel.
13. Må kun kobles til nettspenningen som vises på produktets skilt.
14. Flymos produkter er dobbeltisolert i henhold til EN60335. Ikke under noen omstendigheter må noen del av produktet jordes.
- **SKJØTELEDNING:** det anbefales gummikablet som er godkjent for utendørs bruk. Plastkablet kan også brukes, men vær oppmerksom på at denne tåler mindre m.h.t. aldring og sprekkdannelser, særlig sollys over lang tid vil virke nedbrytende på en plastkablet. Tverrsnitt må være min. 1mm². Når det gjelder total lengde på skjoteledningen anbefales det å holde seg under 40m. Dessuten anbefales å ha færrest mulig skjotepunkter mellom strømuttak og klipperen. Husk også at den skjoteledningen som skal tilkobles selve bryterboksen på klipperen må ha et enkelt skjotestikk.
- **SIKRINGER:** 10 Amp. sikringer er tilstrekkelig for en vanlig gressklipper. Dersom det inntreffer ofte sikringsbrudd, sjekk om det er andre elektriske apparater som belaster den samme kursen

Forberedelse

1. Ha alltid solide sko og langbukser på når du bruker maskinen.
2. Før du bruker maskinen, og etter et eventuelt sammenstøt eller kollisjon, kontroller at det ikke finnes tegn på slitasje eller skade og reparer etter som det er nødvendig.
3. Forviss deg om at plenen er fri for pinner, kvist, steiner, ståltråd eller annet avfall/gjenstander. Slike kan bli slynget ut av klipperens roterende deler eller føre til at vitale deler på klipperen skades ved evt. sammenstøt.
4. Skift slitte eller skadede plastkniver sammen med alle fester i settene for å få riktig balanse.

Bruk

1. Produktet må kun brukes i dagslys eller god kunstig belysning.
2. Unngå å bruke produktet i vått gress så langt det er mulig.
3. Vær forsiktig i vått gress, du kan gli og miste fotfestet.
4. Vær ekstra påpasselig med fotfeste i bakker og hellinger. Bruk sko som ikke sklir så lett.
5. Bruk på tvers i helninger og aldri oppover / nedover.
6. Utvis ekstrem forsiktighet når du skifter retning i bakker
7. Bruk av produktet i skrenter og hellinger kan være farlig. Ikke bruk produktet i skrenter eller bratte hellinger.

Sikkerhet

8. Ikke gå baklengs mens du kjører produktet, i tilfelle du snubler. Gå, du må aldri løpe.
 9. Klipp aldri gresset ved å trekke produktet mot deg.
 10. Produktet skal aldri betjenes med skadde vern eller uten monterte vern.
 11. Det må aldri monteres skjørelementer av metall.
 12. Hold hender og føtter unna klipperne (klippeenheter) til enhver tid og spesielt når du slår på motoren.
 13. Produktet skal ikke vippe på siden når motoren er i gang – med unntak under starting og stopping. I dette tilfellet skal produktet ikke vippe på siden mer enn absolutt nødvendig, og løft kun delen som er unna operatøren. Forsikre deg alltid om du har hånda i arbeidsstilling før apparatet settes ned på bakken igjen.
 14. Løft aldri opp eller bær et produkt når det er i drift eller så lenge produktet er koblet til hovedstrømtilførselen.
 15. Kople støpselet fra strømforsyningen:
 - før du forlater produktet ubevoktet, uansett hvor kort tid dette måtte være;
 - før du fjerner en blokkasje;
- før du kontrollerer, gjør ren eller arbeider på maskinen;
 - hvis du treffer en gjenstand. Ikke forsett å bruke produktet før du er sikker på at hele produktet er i sikker driftstilstand;
 - hvis produktet begynner å vibrere unormalt. Sjekk produktet omgående. Unødig vibrasjon kan føre til personskade..

Vedlikehold og oppbevaring

1. Hold alle muttere, bolter og skruer godt trukket til for å være sikker på at produktet er i sikker driftstilstand.
2. For sikkerhetens skyld skift ut deler som er slitt eller skadet.
3. Bruk kun de reservedelene og det tilbehøret som er spesifisert for ditt produkt.
4. Det må kun brukes reservedeler og tilbehør som er anbefalt av Husqvarna.
5. Vær forsiktig når du foretar justeringer på produktet slik at du ikke klemmer fingrene mellom de bevegelige klippedelene og de faste delene av maskinen.
6. Skal lagres på et kjølig og tørt sted og oppbevares utilgjengelig for barn. Skal ikke lagres utendørs.
7. La produktet bli avkjølt i minst 30 minutter før det settes bort til oppbevaring

Miljøinformasjon

- Det må vises hensyn overfor miljøet når et produkt skal kastes.
- Om nødvendig ta kontakt med lokale myndigheter for mer informasjon.

Symbolet på  produktet eller på produktets innpakning angir at dette produktet bør muligens ikke bli behandlet som husholdningsavfall. Det skal i stedet bli levert inn på et egnet samlepunkt for gjenvinning av elektrisk og elektronisk utstyr. Ved å

forsikre deg om at dette produktet er deponert korrekt, hjelper du med å forebygge negative virkninger på miljøet og menneskelig helse, som ellers kan bli forårsaket av u hensiktsmessig avfallshåndtering av dette produktet. For mer detaljert informasjon om gjenvinning av dette produktet, vennligst ta kontakt med kommunekontoret på stedet, renovasjonstjenesten for husholdningsavfall, eller butikken hvor du kjøpte produktet.

Service anbefalinger

- **Produktet ditt er entydig identifisert ved en sølv og sort etikett som viser produktklassifiseringen.**
- **Vi anbefaler på det sterkeste at det utføres service på produktet minst én gang i året, oftere hvis det brukes profesjonelt.**

Garanti

Hvis noen del skulle vise seg å være defekt grunnet produksjonsfeil i garantiperioden, vil Husqvarna UK Ltd. gjennom sine autoriserte servicereparatører stå for reparasjon eller bytte, vederlagsfritt for kunden, forutsatt at:

- a) Det meldes fra om feilen direkte til serviceverkstedet eller forhandler.
- b) Det fremlegges kjøpsbevis.
- c) Feilen ikke har oppstått på grunn av misbruk, vannskjøtsel eller feilaktig justering av brukeren.
- d) Svikten skyldes alminnelig bruk og slitasje.
- e) Maskinen ikke har vært ettersett eller reparert, tatt fra hverandre eller vært fingret med av personer som ikke er autorisert av Husqvarna UK Ltd..
- f) Maskinen ikke har vært leid ut.
- g) Maskinen er eid av den opprinnelige kjøperen.
- h) Maskinen ikke har vært brukt kommersielt.

* Denne garantien er i tillegg til, og reduserer ikke på noen måte, kundens lovbestemte rettigheter.

Svikt av følgende grunner er ikke dekket, derfor er det viktig at du leser veiledningen i brukermanualen og forstår hvordan maskinen skal brukes og vedlikeholdes:

Svikt som ikke er dekket av garantien

- * Svikt som skyldes at det ikke ble meldt fra om feilen straks den ble oppdaget.
- * Svikt som skyldes plutselig støt eller kollisjon.
- * Svikt som følge av at maskinen ikke har vært brukt i overensstemmelse med veiledningen og anbefalingene i brukermanualen.
- * Maskiner som har vært utleid dekkes ikke av denne garantien.
- * Følgende liste over deler anses for å være slitedeler, og deres brukstid er avhengig av regelmessig vedlikehold. Derfor er disse normalt ikke dekket av garantien: plastkuttere, klippehode, elektrisk strømledning.
- * **Advarsel!** Husqvarna UK Ltd. påtar seg intet ansvar under garantien for feil som helt eller delvis, direkte eller indirekte, har oppstått som følge av at nye deler eller ekstra deler er montert, som ikke er fabrikkert eller godkjent av Husqvarna UK Ltd., eller som følge av at maskinen på noen måte har vært modifisert.

EC KONFORMITETSERKLÆRING

Husqvarna UK Ltd., Aycliffe Industrial Park
Newton Aycliffe, Co. Durham, DL5 6UP, England

Erklærer under vårt utelukkende ansvar at produktet/ene er:

Kategori.....**Elektrisk plenklipper**
Type(s)**MLite 28, MLite 30**
Serieidentifikasjon.....**Se Produktets Klassifiseringsetikett**
Byggeår.....**Se Produktets Klassifiseringsetikett**

i overensstemmelse med opprinnelige krav og bestemmelser i henhold til følgende EU-direktiver:

98/37/EEC (til og med 31.12.09), 2006/42/EC (fra og med 01.01.10), 2004/108/EC, 2000/14/EC

basert på de følgende gjeldende EU-harmoniserte standarder:

EN60335-1, EN60335-2-91, EN786, EN50366, EN55014-1, EN61000-3-2, EN61000-3-3

Maksimum L_{pA} (A-veiet lydtrykknivå) i operatørstilling, tatt opp fra en prøve av ovennevnte produkt/er, korresponderer med **nivået** oppgitt i tabellen.

Maksimum veiet verdi for hånd-/armvibrasjon, målt i henhold til EN ISO 5349 på en prøve av ovennevnte produkt/er, korresponderende med **verdien** oppgitt i tabellen.

2000/14/EC: Målt lydeffekt L_{WA} & garanterte lydeffektverdier er i henhold til tallene i tabellen.

Prosedyre for konformitetsvurdering..... Annex VI

Myndighet..... Intertek, Cleeve Road
Leatherhead, Surrey
KT22 7SB, England

Newton Aycliffe 23/07/2009
M.Bowden
Forsknings- og utviklingsdirektør
Husqvarna UK Ltd.
Vokter av teknisk dokumentasjon



Type	MLite28	MLite30
Klippebredde (cm)	28	30
Klippeinnretningens rotasjons hastighet (rpm)	7,250	7,250
Strøm (W)	1.0	1.0
Målt lydeffekt L_{WA} (dB(A))	96	96
Garantert lydeffekt L_{WA} (dB(A))	96	96
Nivå (dB(A))	84.1	84.1
Verdi (m/s^2)	1.21	1.21
Vekt (Kg)	4.5	4.5

Varotoimenpiteet



Varoitus. Turvallisuusmääräyksiä täytyy noudattaa konetta käytettäessä. Oman ja sivullisten turvallisuuden vuoksi lue nämä ohjeet ennen kuin konetta käytetään. Säilytä nämä ohjeet tulevan varalle.

Koneessa olevien merkkin selitykset



Varoitus



Lue käyttöohjeet huolellisesti varmistaaksesi, että olet ymmärtänyt mitä kaikki säädinviivut tekevät.



Älä päästä muita ihmisiä lähetyville. Älä käytä konetta, kun erityisesti pieniä lapsia tai lemmikkieläimiä on lähetyvillä.



Suojalasien käyttö on suositeltavaa, sillä esineitä yms. saattaa singota koneen leikatessa



Älä käytä sateessa äläkä jätä konetta sateeseen



Katkaise virta! Irrota pistoke virtalähteestä ennen kuin ryhdyt mihinkään säätö- tai puhdistustoimenpiteisiin tai jos johto on sekaisin tai vahingoittunut. Pidä johto poissa leikkaavien osien lähetyviltä.

Yleistä

- Tätä tuotetta ei ole tarkoitettu fyysisiltä tai henkisiltä kyvyiltään tai aisteiltaan rajoittuneiden taikka kokemusta ja tietoa vailla olevien henkilöiden (eikä lasten) käyttöön, jollei heitä valvo tai ohjaa tuotteen käytössä joku, joka vastaa heidän turvallisuudestaan. Lapsia on valvottava, jotta he eivät leiki tuotteen kanssa. Paikalliset säännökset voivat rajoittaa käyttäjän ikää.
- Älä koskaan anna lasten tai muiden henkilöiden, jotka eivät ole tutustuneet näihin käyttöohjeisiin, käyttää tätä konetta.
- Lopeta koneen käyttö, kun muita ihmisiä etenkin lapsia tai lemmikkejä on lähellä.
- Tätä konetta saa käyttää ainoastaan käyttöohjeissa ilmoitetulla tavalla ja niissä ilmoitettuun käyttötarkoitukseen.
- Älä koskaan käytä konetta väsyneenä, sairaana tai alkoholin, huumaavien aineiden tai lääkkeiden vaikutuksen alaisena.
- Ruohonleikkurin käyttäjä on vastuussa muihin ihmisiin tai heidän omaisuuteensa kohdistuvista vahingoista tai vaaroista.

Sähköosat

- Jännösvirtalaitteen käyttö korkeintaan 30mA jännitepurkauksen yhteydessä on suositeltavaa. Jännösvirtalaitte ei takaa 100 % suojausta, joten turvallisia työskentelytapoja täytyy noudattaa aina. Tarkista jännösvirtalaitte jokaisen käyttökerran yhteydessä.
- Ennen kuin käytät ruohonleikkuria tarkista, ettei johto ole vahingoittunut tai kulunut, ja jos näin on, vaihda se uuteen.
- Älä käytä konetta, jos verkkojohdot ovat vahingoittuneet tai kuluneet.
- Irrota ruohonleikkuri välittömästi virtalähteestä, jos johtoon tulee viilto, tai jos eristys särkyi. Älä koske johtoon, ennen kuin se on irrotettu virtalähteestä. Älä korjaa tai leikkaa vahingoittunutta johtoa, vaan vaihda se uuteen.
- Jatkojohto täytyy avata kiertteeltä, sillä kiertteellä oleva johto saattaa kuumeta liikaa ja heikentää ruohonleikkurin tehoa.
- Pidä johto kaukana leikkurista ja työskentele aina pois päin pistorasiasta. Leikkaa edestakaisin liikkein, ei ympyrää.
- Älä vedä johtoa terävien esineiden ympäri.
- Kytke virta pois päältä aina ennen kuin irrotat pistokkeita, liittimiä tai jatkojohtoja.

- Kytke virta pois päältä, irrota pistoke virtalähteestä ja tarkista, ettei johto ole vahingoittunut tai kulunut **ennen** kuin laitat sen pois. Älä korjaa vahingoittunutta johtoa, vaan vaihda se uuteen.
- Kierrä johto vyyhdiksi varoen taittamasta sitä.
- Älä koskaan kanno laitetta johdosta.
- Älä koskaan irrota tulppaa pistorasiasta johdosta vetämällä.
- Kytke laite vain tuotekilven ilmoittaman jännitteen mukaiseen verkkoon.
- Flymo-tuotteissa on EN60335-määräysten mukainen kaksoiseristys. Mitään laitteen osia ei saa missään tapauksessa liittää maattoliittimeen.

Johdot

Käytä ainoastaan johtoa, joka on kooltaan 1,00 mm² ja pituudeltaan korkeintaan 40 metriä.

Maksimiteho:Johto 1,00 mm² ,10 Amp, 250 V AC

- Verkko- ja jatkojohtoja on saatavana lähimmästä valtuutetusta Husqvarna UK Ltd. - palvelukeskuksesta.
- Käytä ainoastaan erityisesti ulkokäyttöön tarkoitettua jatkojohtoa.

Valmistelut

- Käytä aina tukevia jalkineita ja pitkälahkeisia housuja ruohonleikkuria käytettäessäsi.
- Tarkista kone kulumiselta ja vahingoilta ja korjaa tarpeen mukaan, ennen kuin ryhdyt käyttämään sitä ja jos siihen on kohdistunut iskuja.
- Ennen kuin alat käyttää ruohonleikkuria, tarkasta aina silmämääräisesti, että muoviset leikkuuterät, leikkurikiekon kiinnityspultit ja leikkurikiekko eivät ole kuluneet tai rikkoutuneet. Vaihda kuluneet tai rikkoutuneet muoviset leikkuuterät sekä niiden kiinnittimet aina pareittain, jotta ruohonleikkurin tasapaino säilyy hyvänä.
- Tarkasta säännöllisesti kaikki mutterit, pultit ja ruuvit.

Esivalmistelut

- Käytä vain päivänvalossa tai hyvässä keinovalaistuksessa.
- Vältä käyttämästä konetta märällä nurmella aina kun mahdollista.
- Ole varovainen märällä nurmella, sillä saatat liukastua helposti.
- Ole erityisen varovainen rinteitä leikatessasi ja käytä liukumattomia jalkineita.
- Leikkaa kaltevat rinteet poikkisuunnassa, älä koskaan suoraan ylös ja alas.
- Ole erittäin varovainen muuttaessasi suuntaa rinteessä.

Varotoimenpiteet

- Rinteiden leikkaaminen voi olla vaarallista. Älä koskaan leikkaa **penkereitä** tai **jyrkkiä** rinteitä.
 - Älä kävele takaperin konetta käyttäessäsi, sillä saatat kompastua. Kävele, älä koskaan juokse.
 - Älä koskaan leikkaa nurmikkoa vetämällä konetta itseäsi kohti.
 - Älä koskaan käytä ruohonleikkuria, jos suojat ovat rikki tai ne puuttuvat.
 - Älä koskaan kiinnitä metallisia leikkausosia.
 - Pidä kädet ja jalat aina pois leikkureiden lähetyviltä ja etenkin moottoria käynnistettäessä.
 - Älä kallista ruohonleikkuria moottorin käydessä, paitsi silloin kun käynnistät tai sammutat sen. Kallista näissäkin tapauksissa vain sen verran mikä on välttämätöntä ja nosta vain käyttäjistä pois päin olevaa osaa. Varmista aina, että kätesi ovat käytösasenossa ennen kuin lasket ruohonleikkurin maahan.
 - Älä koskaan nosta tai kannaa ruohonleikkuria moottorin käydessä tai kun verkkojohto on kiinni pistorasiassa.
 - Irrota pistoke virtalähteestä:
 - jos jätät ruohonleikkurin vartioimatta lyhyeksikin ajaksi;
 - ennen kuin puhdistat mitään tukoksia;
 - ennen kuin tarkistat tai puhdistat leikkuria tai työskentelet sen parissa;
 - jos leikkuri osuu johonkin. Älä käytä leikkuria ennen
- kuin olet varma, että se on turvallinen käyttää;
- jos leikkuri alkaa tärähtää poikkeavasti. Tarkista välittömästi. Liiallinen tärinä saattaa aiheuttaa henkilövahinkoja.

Kunnossapito ja säilytys

- Pidä kaikki mutterit, pultit ja ruuvit kireällä varmistaaksesi, että kone on turvallinen käyttää.
- Vaihda turvallisuusosista kuluneet tai vahingoittuneet osat.
- Käytä ainoastaan koneeseen kuuluvia varaosia ja lisälaitteita.
- Käytä ainoastaan Husqvarna suosittelemia varaosia ja tarvikkeita.
- Varo konetta säätäessäsi, etteivät sormesi jää liikkuvien leikkuosien ja koneen kiinteiden osien väliin.
- Säilytä viileässä, kuivassa paikassa poissa lasten ulottuvilta. Älä säilytä ulkona.
- Anna laitteen jäähtyä vähintään 30 minuuttia ennen varastoimista.

Ympäristötieto

- Ota ympäristöasiat huomioon hävittäessäsi tuotetta.
- Mikäli tarpeen, paikalliset viranomaiset antavat hävittämistä koskevia neuvoja.

Tuotteessa tai pakkauksessa oleva  -merkki tarkoittaa, että tätä tuotetta ei voi hävittää talousjätteiden tavoin. Sen sijaan se täytyy viedä käsiteltäväksi asianmukaiseen sähkö- ja

elektronisten laitteiden kierrätyspisteeseen. Kun hävität tämän tuotteen asianmukaisesti, autat estämään ympäristölle ja ihmisille mahdollisesti aiheutuvia haitallisia jälkiseurauksia, joita saattaa syntyä, jos tämä tuote hävitetään väärällä tavalla. Tarkempia tietoja tämän tuotteen kierrätyksestä saat ottamalla yhteyttä paikalliseen kunnanvirastoon, kotitalouksien jättepalveluun tai liikkeeseen, josta ostit tuotteen.

Suosittelvat huoltotoimenpiteet

- Koneessa on hopean värinen ja musta arvokilpi.**
- On suositeltavaa, että kone huolletaan vähintään kerran vuodessa, ja useammin jos ammattikäytössä.**

Takuu & takuutodistus

Jos jokin osa osoittautuu vialliseksi valmistusvirheen takia takuuajan sisällä, Husqvarna UK Ltd. korjaa vian tai vaihtaa uuteen valtuutetussa huoltoliikkeessä maksutta asiakkaalle edellyttäen, että:-

- viasta ilmoitetaan suoraan valtuutetulle korjaamolle;
 - ostotodistus esitetään;
 - vika ei johdu väärinkäytöstä, laiminlyömisestä tai käyttäjän suorittamista vääristä säädöistä;
 - vika ei johdu normaalista kulumisesta;
 - ruohonleikkuria ei ole huoltanut tai korjannut, purkanut tai muuten käsitellyt kukaan muu kuin Husqvarna UK Ltd. valtuuttama henkilö;
 - ruohonleikkuria ei ole vuokrattu;
 - ruohonleikkurin omistaa sen alkuperäinen ostaja;
 - ruohonleikkuria ei ole käytetty kaupallisiin tarkoituksiin.
- * Kulutuskaupan osalta noudatetaan lisäksi jälleenmyyjän ja kuluttajan välillä kuluttajasuojalain säännöksiä.

Seuraavista johtuvat viat eivät kuulu takuun piiriin, joten on tärkeää, että luet Käyttöoppaassa annetut ohjeet ja ymmärrät kuinka konetta käytetään ja huolletaan:

Takuu ei kata seuraavia:

- * Ilmoittamatta jätetystä häiriöstä aiheutuneet viat
- * Yhtäkkisestä iskusta aiheutuneet viat..
- * Käyttöoppaassa annettujen ohjeiden ja suositusten laiminlyömisestä johtuvat viat.
- * Vuokrakäytössä olevia ruohonleikkureita.
- * Seuraavassa luetellut osat luokitellaan kuluviksi osiksi ja niiden kesto riippuu huollosta, joten ne eivät yleensä ole korvattavissa takuun puitteissa: muovileikkurit, leikkuupää, verkkojohto.
- * **HUOMI**
Husqvarna UK Ltd. takuu ei kata sellaisia vahinkoja, jotka johtuvat suoraan tai epäsuoraan sellaisten varaosien tai lisäosien käytöstä, jotka eivät ole Husqvarna UK Ltd. valmistamia tai sen hyväksymiä tai vikoja, jotka johtuvat ruohonleikkuriin tehdyistä muutoksista.

EC VAATIMUSTENMUSTENMUKAISUUSVAKUUTUS

Husqvarna UK Ltd., Aycliffe Industrial Park
Newton Aycliffe, Co. Durham, DL5 6UP, England

Vakuuttaa yksinvastuullisena, että saha(t):

Luokitus.....**Sähkökäyttöinen nurmikonsiistijä**
Tyyppi**MLite 28, MLite 30**
Sarjan Tunnus.....**Katso Tuotteen Arvokilpeä**
Valmistusvuosi.....**Katso Tuotteen Arvokilpeä**

vastaa seuraavien EY-direktiivien vaatimuksia:

98/37/EEC (31.12.09 asti), 2006/42/EC (01.01.10 alkaen), 2004/108/EC, 2000/14/EC
seuraavien yhtenäisten EU-standardien mukaisesti:
EN60335-1, EN60335-2-91, EN786, EN50366, EN55014-1, EN61000-3-2, EN61000-3-3

Yllä olevan tuotteen(tuotteiden) näytekappaleesta äänitetty suurin melutaso käyttäjän kohdalla vastaa taulukossa annettua **tasoa**.

Yllä olevan tuotteen(tuotteiden) näytekappaleesta EN ISO 5349 –säädöksen mukaisesti mitattu suurin käden/käsivarren värinä taso vastaa taulukossa annettua **arvoa**.

2000/14/EY: Mitattu äänen voimakkuuden (L_{WA}) ja taattu äänen voimakkuuden (L_{WA}) arvot ovat taulukossa esitettyjen mukaiset.

Yhdenmukaisuuden arviointimenettelytavat..... Annex VI
Notified Body..... Intertek, Cleeve Road
Leatherhead, Surrey
KT22 7SB, England

Newton Aycliffe 23/07/2009
M.Bowden
Kehitys- ja tutkimuspäällikkö
Husqvarna UK Ltd.
Teknisten asiakirjojen hallussapitäjä



Tyyppi	MLite28	MLite30
Leikkausleveys (cm)	28	30
Leikkauslaitteet pyörimisnopeus (rpm)	7,250	7,250
Strøm (W)	1.0	1.0
Mält lydeffekt L_{WA} (dB(A))	96	96
Garantert lydeffekt L_{WA} (dB(A))	96	96
Taso (dB(A))	84.1	84.1
Arvo (m/s^2)	1.21	1.21
Paino (Kg)	4.5	4.5

Säkerhetsföreskrifter



Varning. När maskinen används måste säkerhetsreglerna följas. För din och åskådarnas säkerhet, läs igenom dessa instruktioner innan maskinen används. Förvara instruktionerna för senare användning.

Förklaring av symbolerna på din maskin



Varning



Läs användarinstruktionerna noggrant så att Du är säker på att Du förstår alla kontrollorgan och vad de är för.



Håll åskådare borta. Använd inte maskinen när någon finns inom området, speciellt inte barn eller sällskapsdjur



Vi rekommenderar att du använder skyddsglasögon för att skydda mot föremål som kan kastas upp av de skärande delarna



Använd inte maskinen när det regnar och lämna inte maskinen utomhus när det regnar



Stäng av! Bryt strömmen före justering eller rengöring eller om kabeln är snodd eller skadats. Håll kabeln borta från skärande delar

Allmänt

1. Denna produkt är inte ämnad för personer (inkluderat barn) med begränsade fysiska, sensoriska eller mentala kapaciteter, eller som saknar erfarenhet och kunskap, om de är översedda eller instruerats i anledning med användandet av produkten av en person ansvarig för deras säkerhet. Barn bör övervakas för att se till att de inte leker med produkten. Lokala lagar kan gälla som begränsning av operatörens ålder.
2. Låt aldrig barn eller personer ovana med dessa instruktioner använda maskinen.
3. Sluta använda maskinen då personer, speciellt barn, eller djur är i närheten.
4. Maskinen får endast användas på det sätt och för det ändamål som beskrivs i dessa instruktionen.
5. Använd aldrig maskinen när du är trött, sjuk eller påverkad av alkohol, droger eller mediciner.
6. Användaren ansvarar för olyckor eller annat som inträffar på person eller egendom.

Elektriskt

1. Vi rekommenderar att du använder en jordfelsbrytare med en utlösningström som inte är större än 30 mA. Även med en jordfelsbrytare monterad kan vi inte garantera 100% skydd och säkra arbetsmetoder skall alltid användas. Kontrollera din jordfelsbrytare varje gång du använder den.
2. Se till att kabeln inte är skadad före användning. Byt kabel om den gamla är skadad eller nött.
3. Använd inte maskinen om de elektriska kablarna är skadade eller slitna.
4. Bryt strömmen omedelbart om kabeln eller dess isolering skadas. Vidrör inte elkabeln innan väggkontakten dras ut. Reparera inte en skadad kabel. Byt ut den mot en ny.
5. Din förlängningskabel måste vara avlindad eller avrullad, hopplindade eller hoprullade kablar kan överhettas vilket minskar din gräsklippares effektivitet.
6. Håll kabeln borta från klipparen, arbeta alltid bort från elurtaget upp och ner, aldrig i cirklar.
7. Linda inte kabeln runt vassa föremål.
8. Stäng alltid av produkten innan du drar ut någon kontakt, kabelförbindning eller förlängningskabel.
9. Stäng av produkten, dra ur väggkontakten och se

till att elkabeln inte är skadad innan du rullar ihop den för förvaring. Reparera inte en skadad kabel. Byt ut den mot en ny.

10. Se alltid till att kabeln rullas ihop på avsett vis och inte snor sig.

11. Bär aldrig enheten i kabeln
12. Dra aldrig i sladden för att dra ut stickkontakten.
13. Använd bara nätström enligt märkplåten.
14. Flymos produkter är dubbelisolerade enligt EN60335. Under inga omständigheter får en jordkabel anslutas till någon del av enheten.

Kablar

Använd endast kabel i storlek 1,00 mm² upp till maximalt 40 meters längd.

Maximala märkdata:

Kabelstorlek 1,00 mm², 10 A, 250 V växelström.

1. Elkablar och förlängningar finns att köpa från din lokala auktoriserade serviceverkstad för Husqvarna UK Ltd.
2. Använd endast förlängningskablar som är avsedda för utomhusbruk.

Förberedelser

1. Använd alltid kraftiga skor och långbyxor när du använder din gräsklippare.
2. Inspektera alltid trimmern före varje användning, isynnerhet skärhuvudets delar.
3. Se till att det inte ligger kvistar, stenar, ben, ståltråd eller annat skräp på gräsmattan. Sådant kan slungas ut av skärbladen.
4. Om skärbladen eller bultarna är utslitna eller skadade ska dom bytas parvis, så att balansen behålls.

Användning

1. Använd gräsklipparen bara i dagsljus eller i bra konstgjort ljus.
2. Undvik där så är möjligt att använda gräsklipparen för att klippa vått gräs.
3. Var försiktig när du klipper vått gräs så att du inte halkar.
4. På sluttande underlag är det speciellt viktigt att du står stadigt och bär halksäkra skor.
5. Använd längs utmed en bank, aldrig upp och ner.
6. Var speciellt försiktig när du byter riktning på sluttande underlag.
7. Användning på banker och sluttningar kan vara farligt. Använd inte på **bankar** eller **branta** sluttningar.

Säkerhetsföreskrifter

8. Gå inte baklänges när du använder gräsklipparen, du kan falla. Gå, spring aldrig.
9. Klipp aldrig gräs genom att dra gräsklipparen mot dig.
10. Kör aldrig klipparen med skadade dkydd eller utan att skydden sitter på plats.
11. Montera aldrig skärelement av metall.
12. Undvik skador på fötter och händer från den roterande skärlinan. Starta alltid trimmaren försiktigt med fötter och händer på betryggande avstånd från skärhuvudet.
13. Luta inte klipparen när motorn är igång utom vid start och stopp. I dessa fall luta inte mer än absolut nödvändigt och lyft endast den del som ligger bort från operatören. Se alltid till att handen är i driftsläge innan klipparen sänks ner till marken igen.
14. Lyft aldrig upp eller bär en klippare när den fortfarande är igång eller ansluten till eluttaget.
15. Bryt strömmen:
 - innan du lämnar klipparen utan tillsyn för kortare eller längre tid;
 - innan du rensar bort en tilltäppning,
 - innan du undersöker, rengör eller utför underhållsarbeten på gräsklipparen,
 - om du slår emot något. Använd inte klipparen förrän du är säker på att hela maskinen är säker att använda igen;
 - om klipparen börjar vibrera onormalt. Kontrollera omedelbart. För mycket vibration kan orsaka skador.

Underhåll och förvaring

1. Se till att alla muttrar, bultar och skruvar åtdragna för att vara säker på att maskinen är i bästa körskick.
2. Byt ut nötta eller skadade maskindelar.
3. Använd endast sådana reservdelar och tillbehör som specificeras för maskinen.
4. Använd endast de utbytesdelar och tillbehör som rekommenderas av Husqvarna.
5. Var försiktig vid justering av maskinen för att förhindra att fingrar fastnar mellan rörliga skärande delar och maskinens fast monterade delar.
6. Förvara på en sval och torr plats utom räckhåll för barn. Förvara inte utomhus.
7. Låt produkten svalna minst 30 minuter innan förvaring.

Miljöinformation

- Man måste ta hänsyn till miljön när man gör sig av med en produkt som ej längre är användbar.
- Om är nödvändigt, kontakta Din lokala myndighet för information om hur Du skall göra dig av med produkten.

Symbolen  på produkten eller dess förpackning indikerar att denna produkt ej kan hanteras som hushållsavfall. Den skall i stället överlämnas till passande återvinningsstation för återvinning av

elektrisk och elektronisk utrustning. Genom att se till att denna produkt omhändertas ordentligt kan du hjälpa till att motverka potentiella negativa konsekvenser på miljö och människor, vilka annars kan orsakas genom oriktig avfallshandling av denna produkt. För mer detaljerad information om återvinning av denna produkt, kontakta din kommun, din hushållsavfallsservice eller affären där du köpte produkten.

Serviceinformation

- **Din produkt kan identifieras genom produktetiketten i silver och svart.**
- **Vi rekommenderar på det allvarigaste att Du lämnar in Din maskin för service minst en gång per år, oftare om den användes professionellt.**

Garanti och policy

Om någon del befinns vara defekt på grund av fabrikationsfel under garantitiden kommer Husqvarna division för utomhusprodukter genom en auktoriserad verkstad att reparera eller byta ut delen utan kostnad för kunden under förutsättning att:

- a) Felet rapporteras direkt till den auktoriserade reparatören.
 - b) Inköpsbevis medföljer.
 - c) Felet inte har orsakats av missbruk, vanskötsel eller felaktigt bruk.
 - d) Felet inte beror på normal förslitning.
 - e) Maskinen inte har reparerats, plockats isär eller behandlats av en icke-auktoriserad reparatör.
 - f) Maskinen inte har hyrts ut.
 - g) Maskinens ägs av den ursprungliga kunden.
 - h) Maskinen inte har brukats kommersiellt.
- * Denna garanti utgör ett komplement till kundens lagliga rättigheter och begränsar inte på något sätt dessa.

Fel som uppstår p.g.a. underlåtenhet att göra följande täcks inte av garantin och det är därför viktigt att du läser de instruktioner som finns i bruksanvisningen

och förstår hur du skall köra och underhålla din maskin.

Fel som ej omfattas av garantin

- * Underlåtenhet att rapportera ett fel som uppkommit tidigare.
- * Uppkommet fel efter plötslig stöt..
- * Fel som uppstår som ett resultat av att maskinen inte används i enlighet med de instruktioner och rekommendationer som finns i driftshandboken.
- * Maskinen har hyrts ut.
- * Följande detaljer räknas som förslitningsdelar och deras livslängd är beroende av regelbundet underhåll och är därför normalt inte täckta av garantin: plastskärare, skärhuvud, elkabel
- * **Varning!** Husqvarna UK Ltd. ansvarar ej under denna garanti för fel som direkt eller indirekt uppstått efter att reservdelar som inte har tillverkats eller godkänts av Husqvarna UK Ltd. monterats på maskinen eller om maskinen har modifierats på något sätt.

EC FÖRSÄKRAN OM ÖVERENSSTÄMMELSE

Husqvarna UK Ltd., Aycliffe Industrial Park
Newton Aycliffe, Co. Durham, DL5 6UP, England

Deklarerar under vårt eget ansvar att produkten:

Kategori.....**Elektrisk kantklippare**
Typ.....**MLite 28, MLite 30**
Identifiering av serie.....**Se Produktidentifieringsetikett**
Tillverkningsår.....**Se Produktidentifieringsetikett**

Överensstämmer med nödvändiga krav & villkor i de följande EG-direktiv:
98/37/EEC (tills 31.12.09), 2006/42/EC (från 01.01.10), 2004/108/EC, 2000/14/EC
baserat på följande EU-samordningsstandard:
EN60335-1, EN60335-2-91, EN786, EN50366, EN55014-1, EN61000-3-2, EN61000-3-3

Det maximala A-vägdga ljudtrycksnivån L_{pA} vid operatörens position, inspelat i ett prov av den ovan nämnda produkten motsvarar **nivån** given i tabellen.

Det maximala hand/arm vibrationsvärdet uppmätt i enlighet med EN ISO 5349 vid ett prov av ovan nämnda produkt motsvarar **värdet** givet i tabellen.

2000/14/EC: Den uppmätta ljudkraft L_{WA} & garanterade ljudkraft L_{WA} värdena är i enlighet med de tabulerade siffrorna.

Konformitetsvärderingsprocedur..... Annex VI
Underättat organ..... Intertek, Cleeve Road
Leatherhead, Surrey
KT22 7SB, England

Newton Aycliffe 23/07/2009
M.Bowden
Forsknings- och utvecklingsdirektör
Husqvarna UK Ltd.
Hållare för tekniska dokument.



Typ	MLite28	MLite30
Klippbredd (cm)	28	30
Varvtal på klippanordning (rpm)	7,250	7,250
Effekt (W)	1.0	1.0
Uppmätt ljudeffekt L_{WA} (dB(A))	96	96
Garanterad ljudeffekt L_{WA} (dB(A))	96	96
Nivå (dB(A))	84.1	84.1
Värde (m/s^2)	1.21	1.21
Vikt. (Kg)	4.5	4.5

Sikkerhedsregler



Advarsel. Sikkerhedsreglerne skal overholdes, når maskinen benyttes. Disse instruktioner skal gennemlæses inden maskinen tages i brug, både for egen og for omkringstående sikkerhed. Opbevar instruktionerne på et sikkert sted for senere brug.

Forklaring af symboler på produktet



Advarsel



Brug af sikkerhedsbriller anbefales for at sikre imod objekter, der slynges op af klinger



Læs brugsvejledningen omhyggeligt, så De lærer betjeningsgrebene og deres funktioner at kende.



Brug ikke i regnvej, og efterlad ikke produktet udenfor, mens det regner



Hold tilskuere på afstand. Brug ikke apparatet, mens der er andre, især børn og kæledyr, i nærheden



Sluk for plæneklipperen! Tag stikket ud af kontakten før der foretages justeringer og rengøring, eller hvis kablet er blevet viklet ind i noget eller er beskadiget tær. Hold ledningen væk fra klingens

Generelt

1. Dette produkt er ikke beregnet til brug af personer (herunder børn) med begrænsede fysiske, sansemæssige eller mentale evner eller mangel på erfaring og viden, medmindre de overvåges eller undervises i brug af produktet af en person med ansvar for deres sikkerhed. Der skal altid føres tilsyn med børn for at sikre, at de ikke leger med produktet. Vær opmærksom på, at lokale bestemmelser kan diktere en mindstealder for operatøren.
2. Lad aldrig børn eller personer, der ikke kender disse instruktioner, bruge maskinen.
3. Stop maskinen hvis der er folk, især børn, eller husdyr i nærheden.
4. Brug kun produktet på den måde og til det formål, der er beskrevet i instruktionerne.
5. Brug ikke produktet, mens du er træt, syg eller påvirket af alkohol, narkotika eller medicin.
6. Brugeren er ansvarlig for uheld eller faresituationer, der involverer andre personer eller deres ejendele.

Elektriske dele

1. Brugen af en reststrømhed med en udløserstrøm på maks. 40 mA anbefales. Selvom der er installeret en reststrømhed, kan der ikke garanteres 100% sikkerhed, og sikre arbejdsrutiner skal altid iagttages. Kontrollér din reststrømhed, hver gang du bruger den.
2. Før brug skal kablet undersøges for beskadigelse, skift kablet ud, hvis der er tegn på skader eller ælde.
3. Brug ikke produktet, hvis elledningen er beskadiget eller slidt.
4. Tag straks stikket ud af stikkontakten hvis kablet bliver skåret over, eller isoleringen beskadiges. Du må ikke berøre det elektriske kabel, før forbindelsen til strømmen er afbrudt. Du må ikke reparere et overskåret eller beskadiget kabel. Hele kablet skal skiftes ud.
5. Ledningen skal rulleres ud og må ikke være snoet, da oprullede/snoede ledninger kan overophede og reducere plæneklipperens effektivitet.
6. Hold ledningen væk fra maskinen, arbejd altid væk fra strømkilden med op- og nedadgående bevægelser, aldrig i cirkler.
7. Du må ikke trække i kablet, når det ligger omkring skarpe genstande.

8. Sluk altid for strømmen ved kontakten før du tager stikket, stikforbindelsen eller forlængerledningen ud.
9. Sluk for strømmen, tag stikket ud af stikkontakten, og undersøg elkablet for skader eller slitage før det rulleres op til opbevaring. Et beskadiget kabel må ikke repareres, hele kablet skal skiftes ud.
10. Kablet skal altid rulleres forsigtigt op, så der ikke opstår knæk.
11. Kablet skal have en dimension på mindst 2 x 1 mm² op til 60 meter.
12. Løft aldrig produktet ved at holde i kablet.
13. Træk aldrig i ledningen for at tage stikket ud.
14. Kontrollér at den anvendte strømforsyning er i overensstemmelse med oplysningerne på skiltet med de tekniske specifikationer.
15. Flymo-produkter er dobbeltisolerede ifølge EN60335. Der må under ingen omstændigheder slutes en jordforbindelse til nogen dele af produktet.

Forberedelse

1. Anvend altid kraftigt fodtøj og lange bukser, når du anvender produktet.
2. Før maskinen tages i brug og efter stød, skal der kontrolleres for tegn på slid eller beskadigelse, og der foretages reparation efter behov.
3. Sørg for, at græsplænen er fri for grene, sten, kødben, ståltråd og andre småting; disse kan evt. blive kastet rundt af plastskærebladene.
4. Nedslidte eller beskadigede plastskæreblade bør udskiftes sammen med deres fastspænding i hele sæt for at sikre, at balancen bevares.

Brug

1. Brug kun produktet i dagslys eller godt kunstigt lys.
2. Undgå at bruge produktet på vådt græs, når det er muligt.
3. Pas ekstra på, hvis græsset er vådt, du kan miste fodfæste.
4. På skråninger skal du være særlig forsigtig, så du ikke mister fodfæste. Brug fodtøj der ikke glider.
5. Kør på tværs af skråninger, aldrig op og ned.
6. Vær særlig forsigtig, når du ændrer retning på en skrånning.
7. Anvendelse på banker og skråninger kan være farligt. Anvend aldrig på banker eller stejle skråninger.

Sikkerhedsregler

8. Gå ikke baglæns, mens produktet er i brug. Du kan risikere at falde. Gå, løb ikke.
 9. Klip aldrig græsset ved at trække produktet mod dig.
 10. Brug aldrig maskinen med beskadiget beskyttelse eller uden beskyttelse på plads.
 11. Hvis du rammer en genstand, brug ikke trimmeren igen før du er sikker på, at den fungerer korrekt og sikkert.
 12. Hold altid trimmerhovedet under hofte højde.
 13. Tip ikke maskinen, mens motoren kører, bortset fra ved start og stop. I disse tilfælde må den ikke tippe mere end absolut nødvendigt, og løft kun den del, der vender væk fra brugeren. Sørg altid for, at håndtaget er i betjeningsindstilling, før apparatet sættes tilbage på jorden.
 14. Saml aldrig eller bær aldrig maskinen, mens den kører, eller stadig er forbundet til strømkilden.
 15. Tag stikket ud af kontakten:
 - før maskinen efterlades uden for opsyn i et stykke tid;
 - før du fjerner en blokering,
 - før du checker, rengør eller arbejder på maskinen,
 - hvis du rammer noget. Brug ikke maskinen, før du er sikker på, at hele maskinen er i sikker betjeningsstand;
- hvis maskinen begynder at vibrere unormalt. Tjek øjeblikkeligt efter. Overdreven vibration kan forårsage skader.

Vedligeholdelse og opbevaring

1. Sørg for, at alle møtrikker, bolte og skruer er skruet godt fast for at sikre, at produktet er sikkert i brug.
2. Skift alle slidte eller beskadigede dele ud af sikkerhedshensyn.
3. Brug kun de reservedele og det tilbehør, der hører til produktet.
4. Brug udelukkende reservedele og tilbehør, der anbefales af Husqvarna.
5. Vær forsigtig ved justering af produktet for at forhindre, at dine fingre bliver fanget mellem bevægelige skæredede og maskinens faste dele.
6. Skal opbevares på et tørt og køligt sted uden for børns rækkevidde. Må ikke opbevares udendørs.
7. Lad produktet køle af i mindst 30 minutter, før det sættes til opbevaring.

Miljømæssige Oplysninger

- Miljøbevidsthed er en vigtig faktor ved bortskaffelse af produkter, der er slidt op.
- Kontakt om nødvendigt Deres lokale myndigheder for at få oplysninger om bortskaffelse.

Symbolet  på produktet eller emballagen angiver, at dette produkt ikke må behandles som almindeligt husholdningsaffald. Det skal i stedet indleveres på en genbrugsstation, hvor man tager sig af elektrisk

og elektronisk udstyr.

Når du bortskaffer dette produkt korrekt, er du med til at forhindre den negative indvirkning, der ellers kan være på sundhed og miljø.

Du kan få yderligere oplysninger om genbrug af dette produkt ved at kontakte de lokale myndigheder, dit renoveringsselskab eller den butik, hvor produktet er købt.

Anbefalet eftersyn

- **Deres produkt er specielt identificeret med en produktmærkeplade i sølv og sort.**
- **Vi anbefaler stærkt, at produktet efterses mindst én gang om året og oftere, hvis der er tale om erhvervmæssig anvendelse.**

Garanti og garantipolice

Hvis en del inden for garantiperioden viser sig at være defekt som følge af en fejlproduktion, reparerer eller udskifter Husqvarna UK Ltd. gratis via en autoriseret servicereparatør fejlen, for så vidt:-

- a) Fejlen rapporteres direkte til det autoriserede servicecenter.
- b) Der kan fremvises en købsnota.
- c) Fejlen ikke skyldes misbrug, vanrøgt eller fejljustering fra brugerens side.
- d) Fejlen ikke er opstået som følge af slitage.
- e) Maskinen ikke er blevet efterset eller repareret, skilt ad eller pillet ved af andre personer end de af Husqvarna UK Ltd. autoriserede servicecentre.
- f) Maskinen ikke er blevet brugt til udlejning.
- g) Maskinen ikke er blevet anvendt til kommercielle formål.

* Denne garanti udgør en tilføjelse til og mindsker på ingen måde kundens lovbefalede rettigheder.

Sammenbrud på grund af det følgende er ikke dækket, og derfor er det vigtigt, at du læser instruktionerne i brugerhåndbogen og forstår, hvordan maskinen skal anvendes og håndteres:

Fejl der ikke er dækket af garantien

- * Svigt som resultat af ikke at have rapporteret en tidligere fejl.
- * Svigt som følge af eller lignende slag.
- * Sammenbrud som resultat af, at produktet ikke bruges i overensstemmelse med instruktionerne og anbefalingerne i brugerhåndbogen.
- * Maskiner brugt til udlejning er ikke dækket af denne garanti
- * De følgende ting er dele, der blive slidt, og deres levetid afhænger af jævnlig vedligeholdelse og er derfor ikke almindeligvis dækket af en gyldig garanti: plastikskærere, skærehoved, elektriske strømledninger.
- * **Forsigtigt!** Husqvarna UK Ltd. kan under garantien ikke påtage sig ansvaret for fejl, der helt eller delvist, direkte eller indirekte skyldes monteringen af reservedele eller ekstradele, der ikke er fremstillet eller godkendt af Husqvarna UK Ltd., eller at maskinen er blevet modificeret på nogen måde.

EC OVERENSSTEMMELSESERKLÆRING

Husqvarna UK Ltd., Aycliffe Industrial Park
Newton Aycliffe, Co. Durham, DL5 6UP, England

Vi erklærer herved under eneansvar, at produktet/produkterne:

Kategori.....**Elektrisk græstrimmer**
Type**MLite 28, MLite 30**
Identifikation af serie.....**Se Produktmærkat**
Fremstillingsår.....**Se Produktmærkat**

Holder overensstemmelse med de væsentlige krav og bestemmelser i følgende EU-direktiver:
98/37/EEC (til og med 31.12.09), 2006/42/EC (fra og med 01.01.10), 2004/108/EC, 2000/14/EC

på grundlag af følgende anvendte EU-harmoniserede standarder:
EN60335-1, EN60335-2-91, EN786, EN50366, EN55014-1, EN61000-3-2, EN61000-3-3

Det maksimale A-vægtede lydtrykniveau, L_{pA} , for brugeren, der er registreret på et udsnit af ovennævnte produkt(er), svarer til det **niveau**, der står opgivet i skemaet.

Den maksimale vægtede hånd/arm-vibration, målt iht. EN ISO 5349 på et udsnit af ovennævnte produkt(er), svarer til den **værdi**, der står opgivet i skemaet.

2000/14/EF: De målte L_{WA} -værdier for målt og garanteret støjniveau er de opgivne tal i skemaet.

Procedure for overensstemmelsesvurdering..... Annex VI
Bemyndiget organ..... Intertek, Cleeve Road
Leatherhead, Surrey
KT22 7SB, England

Newton Aycliffe 23/07/2009
M.Bowden
Forsknings- & udviklingsdirektør
Husqvarna UK Ltd.
Indehaver af teknisk dokumentation



Type	MLite28	MLite30
Klippebredde (cm)	28	30
Klippeenhedens rotationshastighed (rpm)	7,250	7,250
Elektricitet (W)	1.0	1.0
Målt støjniveau L_{WA} (dB(A))	96	96
Garanteret støjniveau L_{WA} (dB(A))	96	96
Niveau (dB(A))	84.1	84.1
Værdi (m/s^2)	1.21	1.21
Vægt(Kg)	4.5	4.5

Precauciones de seguridad



Aviso. Tiene que seguir las normas de seguridad cuando utilice esta máquina. Por su propia seguridad y la de las personas que se encuentren cerca, lea estas instrucciones antes de utilizar la máquina. Guarde las instrucciones para su posterior consulta.

Explicación de los símbolos en su aparato



Atención



Lea las instrucciones del usuario con atención para asegurarse de que comprende todos los controles y para qué sirven



Mantenga a los curiosos alejados. No opere la máquina mientras haya alguien, especialmente niños o animales, cerca de la zona



Se recomienda utilizar gafas como protección de los ojos contra los objetos lanzados por las piezas cortantes



No opere cuando llueva ni deje los aparatos en el exterior cuando esté lloviendo



Desconectar! Sacar el enchufe del suministro antes de hacer ajustes, limpieza o si el cable se enreda o se daña. Mantenga el cable alejado de las piezas que cortan.

General

- No se tiene previsto que este producto lo utilicen personas (incluye niños) con capacidades físicas, sensoriales o mentales reducidas, o con falta de experiencia y conocimiento, a no ser que una persona responsable de su seguridad les ofrezca supervisión o instrucción. Se deberá supervisar a los niños para asegurar que no juegan con el producto. Las regulaciones locales podrían restringir la edad del operario.
- No permita nunca que niños o personas no familiarizadas con las instrucciones utilicen esta máquina.
- Detenga el uso de la máquina mientras otras personas estén cerca, especialmente niños o animales domésticos.
- Sólo utilice el aparato de la forma y para las funciones descritas en las instrucciones.
- No opere nunca el aparato cuando esté cansado, enfermo o bajo la influencia de alcohol, drogas o medicinas.
- El operario o usuario es responsable de accidentes o riesgos que ocurran a otras personas o su propiedad.

Eléctricos

- Se recomienda el uso de un dispositivo de corriente residual (RCD) con una corriente de disparo de no más de 30 mA. Incluso con un RCD instalado, no se puede garantizar una seguridad del 100% y deberá seguirse una práctica de trabajo segura en todo momento. Compruebe el RCD siempre que lo utilice.
- Antes de usar, examinar el cable por daños, cambiarlo si tiene señales de daño o deterioro.
- No utilice el aparato si los cables eléctricos están dañados o desgastados.
- Desconectar inmediatamente del suministro eléctrico si el cable está cortado, o el aislamiento está dañado. No tocar el cable eléctrico hasta que se haya desconectado el suministro eléctrico. No reparar un cable que tiene un corte o daños. Cambiarlo por uno nuevo.
- El cable de extensión enrollado deberá desenrollarse, los cables enrollados pueden sobrecalentarse y reducir la eficacia del cortacésped.
- Mantenga el cable lejos del producto, trabaje siempre lejos del punto de alimentación yendo arriba y abajo, nunca en círculos.
- No tirar el cable por el lado de objetos agudos.
- Siempre desconectar el suministro antes de desconectar el enchufe, conector de cable o cable de extensión.
- Desconectar, sacar el enchufe del suministro y examinar el cable para daños o deterioro antes de enrollarlo para su almacenaje. No reparar un cable que esté dañado, cambiarlo por uno nuevo.

- Siempre enrollar el cable con cuidado, evitando que se retuerza.

- No agarre nunca el producto por el cable.
- No tire nunca del cable para desenchufarlo.
- Utilícelo sólo con corriente alterna, de voltaje especificado en la etiqueta de clasificación del producto.
- Los productos Flymo tienen doble aislamiento según la normativa EN60335. No se deberá bajo ninguna circunstancia conectar una puesta a tierra a ninguna parte del producto.

Cables

Utilice solamente cable de 1 mm² de tamaño de hasta 40 m de longitud máxima.

Régimen máximo:

Cable de 1 mm² 10 amperios 250 voltios CA

- Los cables de la red y las extensiones están disponibles de su Centro local autorizado de Servicio de Productos para Exteriores de Husqvarna.
- Utilice solamente cables de extensión específicamente diseñados para uso en exteriores.

Preparación

- Cuando utilice la máquina lleve siempre pantalones largos y calzado fuerte.
- Antes de usar la máquina y después de golpearla accidentalmente, comprobar si hay señal de desgaste o de daño y reparar si fuera necesario.
- Asegúrese que el césped esté libre de palos, piedras, huesos, alambres y cualquier otro escombros; puesto que podrían ser arrojados por las cuchillas de plástico.
- Cambie las cuchillas de plástico y sus accesorios al mismo tiempo, cuando estén dañados o desgastados, para preservar el equilibrio.

Uso

- Utilice el aparato solamente con luz natural o con buena luz artificial.
- Evite utilizar su aparato en céspedes mojados siempre que pueda.
- Tener cuidado en césped húmedo, se puede resbalar.
- En inclinaciones, tener mayor cuidado con los pies y llevar calzado antideslizante.
- Utilizar de lado a otro en la cara de las pendientes, nunca abajo y arriba.
- Prestar mucha atención al cambiar de dirección en inclinaciones.
- Utilizar en orillas y pendientes puede ser peligroso. No utilizar en orillas ni en pendientes pronunciadas.
- No ande hacia atrás mientras esté operando el aparato, podría tropezar. Ande, nunca corra.
- No corte nunca el césped tirando de la máquina hacia usted.

Precauciones de seguridad

10. Nunca hacer funcionar el producto con las defensas dañadas o sin defensas colocadas.
11. No instale nunca elementos de corte metálicos.
12. Mantener las manos y los pies alejados del medio de corte en todo momento y especialmente al poner en marcha el motor.
13. No inclinar el producto cuando el motor esté funcionando, excepto al arrancar y detener. En este caso, no inclinar más de lo absolutamente necesario y levantar solamente la parte que esté lejos del operador. Siempre asegúrese de que la mano está en la posición de funcionamiento antes de devolver el aparato a tierra.
14. Nunca recoja o lleve un producto cuando esté en funcionamiento o todavía conectado a la fuente de alimentación.
15. Sacar el enchufe del suministro eléctrico:
 - antes de dejar el producto desatendido durante cualquier periodo;
 - antes de limpiar cualquier bloqueo;
 - antes de revisar, limpiar o trabajar con el aparato;
 - si golpea un objeto. No utilice su producto hasta que esté seguro de que el producto entero está en condiciones seguras de funcionamiento;
- si el producto comienza a vibrar de manera anormal. Compruébelo inmediatamente. Una vibración excesiva puede causar lesiones.

Mantenimiento y almacenaje

1. Mantenga todas las tuercas, pernos y tornillos apretados para asegurar que el aparato está en una condición segura de trabajo.
2. Cambiar las partes gastadas o dañadas para mayor seguridad.
3. Utilice solamente las piezas de repuesto y accesorios especificados para su aparato.
4. Utilice solamente piezas de repuesto y accesorios recomendados por Husqvarna.
5. Tenga cuidado durante el ajuste de su aparato para evitar atraparse los dedos entre las piezas de corte en movimiento y las piezas fijas de la máquina.
6. Guarde en un lugar seco y frío y fuera del alcance de los niños. No almacene en el exterior.
7. Deje que el producto se enfríe por lo menos durante 30 minutos antes de guardarlo.

Información Ecológica

- Deberá eliminar el producto al 'final de su vida útil' de forma responsable con el medio ambiente.
- Si fuera necesario, consulte con la autoridad local para obtener información acerca de la mejor forma de desechar el producto.

El símbolo  en el producto o en su envase indica que no se puede tratar este producto como desperdicio doméstico. Deberá por lo tanto depositarse en el punto de recogida aplicable para el reciclado de equipos eléctricos y electrónicos.

Asegúrese de eliminar este producto correctamente, ayudará así a evitar consecuencias potenciales negativas para el medio ambiente y la salud humana, que podrían de lo contrario ocurrir con el manejo inapropiado de los residuos de este producto. Para obtener información más detallada sobre el reciclado de este producto, contacte con la oficina municipal local, con el servicio de eliminación de desperdicios domésticos o con la tienda donde compró el producto.

Recomendaciones de Servicio

- Su producto está identificado como único por una etiqueta de régimen del producto en color plata y negro.
- Recomendamos encarecidamente servir su máquina por lo menos cada doce meses, más a menudo en una aplicación profesional.

Garantía y Póliza de Garantía

Garantía y Póliza de Garantía

Si se encuentra alguna pieza defectuosa debido a una fabricación incorrecta dentro del período de garantía, Husqvarna UK Ltd., a través de sus Reparadores de Servicio Autorizados, efectuarán la reparación o la sustitución gratuitamente para el cliente, con tal de que:-

- a) Se informe el fallo directamente al Reparador Autorizado.
 - b) Se provea prueba de compra.
 - c) El fallo no es el resultado de maltrato, descuido o mal ajuste por el usuario.
 - d) El fallo no haya ocurrido por uso y desgaste normal.
 - e) La máquina no haya tenido reparaciones o servicio, desmantelaje o interferencia por personas sin la autorización de Husqvarna UK Ltd..
 - f) La máquina no haya tenido uso de alquiler.
 - g) La máquina es la propiedad del comprador original.
 - h) La máquina no haya tenido uso comercial.
- * Esta garantía es adicional a, y de ninguna manera disminuye, los derechos legales del cliente.

Los fallos debidos a lo siguiente no están cubiertos por la garantía, por lo que es importante leer las instrucciones contenidas en el Manual del Operario y comprender cómo operar y mantener la máquina:

Fallos no cubiertas por la garantía

- * Fallos que resulten de no haber informado un fallo inicial.
- * Fallos que resulten de impactos repentinos.
- * Los fallos debidos a no haber utilizado el aparato según las instrucciones y recomendaciones contenidas en el manual del operario.
- * Máquinas que se usen para alquiler no están cubiertas por esta garantía.
- * Los siguientes elementos listados se consideran piezas de desgaste y su duración depende de su mantenimiento regular y no están, por lo tanto, sujetos normalmente a una reclamación de garantía válida: Cortadores de plástico, cabeza cortadora, cable de alimentación eléctrica
- * **Atención!**
Husqvarna UK Ltd. no acepta responsabilidad bajo la garantía por defectos causados total o parcial, directa o indirectamente por el montaje de repuestos o partes adicionales que no sean de manufactura aprobada por Husqvarna UK Ltd., o si la máquina ha sido modificada en cualquier forma.

EC DECLARACIÓN DE CONFORMIDAD

Husqvarna UK Ltd., Aycliffe Industrial Park
Newton Aycliffe, Co. Durham, DL5 6UP, England

Declaramos bajo nuestra exclusiva responsabilidad que el producto(s);

Categoría.....**Cortadora de césped eléctrica**
Tipo**MLite 28, MLite 30**
Identificación de la serie.....**Ver Etiqueta de Identificación Del**
Año de construcción.....**Ver Etiqueta de Identificación Del**

Tiene conformidad con los requisitos esenciales y disposiciones de las siguientes Directivas de la CE:

98/37/EEC (hasta 31.12.09), 2006/42/EC (desde 01.01.10), 2004/108/EC, 2000/14/EC

Basadas en las siguientes normativas armonizadas de la UE aplicadas:

EN60335-1, EN60335-2-91, EN786, EN50366, EN55014-1, EN61000-3-2, EN61000-3-3

El nivel de presión L_{pA} de ruido ponderado A máximo en la posición del operario, registrado en una muestra del producto(s) anterior, corresponde al **Nivel** dado en la tabla.

El valor máximo ponderado de vibración de la mano/brazo medido según la norma EN ISO 5349 en una mezcla del producto(s) anterior, corresponde al **Valor** dado en la tabla.

2000/14/CE: Los valores L_{WA} de potencia de ruido medido y potencia de ruido garantizado tienen conformidad con las cifras tabuladas.

Procedimiento de evaluación de conformidad..... Annex VI

Organismo notificado..... Intertek, Cleeve Road
Leatherhead, Surrey
KT22 7SB, England

Newton Aycliffe 23/07/2009
M.Bowden
Director de Investigación y Desarrollo
Husqvarna UK Ltd.
Archivo de documentación técnica



Tipo	MLite28	MLite30
Anchura de corte (cm)	28	30
Velocidad de rotación del dispositivo de corte (rpm)	7,250	7,250
Potencia (W)	1.0	1.0
Potencia sonora medida L_{WA} (dB(A))	96	96
Potencia sonora garantizada L_{WA} (dB(A))	96	96
Nivel (dB(A))	84.1	84.1
Valor (m/s^2)	1.21	1.21
Peso (Kg)	4.5	4.5

Precauções de segurança



Advertência. A utilização da máquina implica a obrigatoriedade do cumprimento das regras de segurança. Para sua segurança e a de outros que o rodeiam, leia estas instruções antes de trabalhar com a máquina. Conserve as instruções em local seguro para posterior utilização.

Explicação dos Símbolos do Seu Produto



Cuidado



Leia as instruções do utilizador cuidadosamente para ter a certeza de que compreende todos os controlos e a sua função



Mantenha as pessoas presentes afastadas da área. Não use a máquina enquanto estiverem pessoas presentes na área, principalmente crianças, ou animais



Recomenda-se a utilização de protecção para os olhos, para se proteger contra objectos projectados pelas peças de corte



Não use a máquina à chuva, nem a deixe ao ar livre quando estiver a chover.



Desligue! Desligue a tomada da electricidade antes de fazer ajustamentos, limpar ou se o cabo eléctrico estiver entalado ou com qualquer problema. Mantenha o cabo afastado das peças de corte.

Considerações Gerais

- Este produto não pode ser utilizado por pessoas (incluindo crianças) com deficiências físicas, sensoriais ou mentais, ou ainda com falta de experiência e conhecimentos, a menos que sejam supervisionadas ou recebam instrução relativamente à utilização do produto por uma pessoa responsável pela respectiva segurança. As crianças devem estar sob vigilância com o intuito de se garantir que as mesmas não façam do produto um brinquedo. Os regulamentos locais poderão impor restrições à idade do operador.
- Nunca permita que crianças ou pessoas que desconheçam estas instruções utilizem a máquina.
- Interrompa a utilização da máquina se houver pessoas, sobretudo crianças ou animais, nas imediações.
- Use o produto apenas como indicado nas instruções e para as funções descritas nas mesmas.
- Nunca use o produto quando estiver cansado, doente ou sob a influência de álcool, drogas ou medicamentos.
- O operador ou utente é responsável por acidentes que ocorram a outras pessoas na sua propriedade.

Electricidade

- Recomenda-se a utilização de um dispositivo de corrente residual (R.C.D. – Residual Current Device) com uma corrente de disparo não superior a 30 mA. Mesmo com um dispositivo de corrente residual instalado não é possível garantir 100% de segurança, devendo adoptar-se sempre práticas de trabalho seguras. Verifique o seu dispositivo de corrente residual sempre que o utilizar.
- Antes de utilizar a máquina de cortar relva verifique se o cabo eléctrico está danificado, se estiver em mau estado substitua-o.
- Não use a máquina se os cabos eléctricos estiverem danificados ou desgastados.
- Se o cabo eléctrico se cortar ou se a isolamento se danificar desligue imediatamente da electricidade. Não toque no cabo eléctrico até que esteja desligado da electricidade. Não repare um cabo danificado, substitua-o.
- O cabo de extensão deve ser desenrolado completamente. Os cabos enrolados podem aquecer demasiado e diminuir a eficácia do seu corta-relvas.
- Mantenha o cabo longe da máquina, trabalhe sempre afastado da tomada de corrente usando para cima e para baixo e nunca em círculos.
- Não puxe o cabo à volta de objectos afiados.
- Desligue sempre a máquina antes de desligar a tomada ou os cabos de extensão.
- Desligue a máquina, desligue a tomada e certifique-se de que os cabos não estão danificados **antes** de

enrolar o cabo para guardar. Não repare um cabo em mau estado, substitua-o.

- Enrole o cabo com cuidado evitando que forme nós.
- Nunca transporte o produto pegando pelo cabo.
- Nunca puxe pelo cabo para desligar qualquer uma das fichas.
- Utilize apenas uma tensão de alimentação de CA como está indicado no rótulo das especificações do produto.
- Os produtos Flymo possuem isolamento duplo, em conformidade com a norma EN60335. Em circunstância alguma deve ligar uma terra a qualquer parte do produto.

Cabos

Use apenas cabos com uma secção de 1,00 mm² e um comprimento máximo de 40 metros.

Dimensão máxima:

Cabo de 1,00 mm² para 10 A, 250 V CA

- Os cabos de rede e as extensões podem ser adquiridas no seu Centro de Assistência Técnica local da Husqvarna UK Ltd..
- Use apenas extensões especificamente concebidas para utilização em exteriores.

Preparação

- Quando utilizar o seu produto use sempre calçado resistente e calças compridas.
- Antes de utilizar a máquina, e após qualquer choque, verifique se há sinais de desgaste ou danos e repare-os se for necessário.
- Assegure-se de estar o relvado sem galhinhos, pedras, ossos, fios e detritos; eles podem ser atirados ao ar pelos cortadores plásticos.
- Substitua os cortadores plásticos desgastados ou danificados junto com as suas fixações em jogos para preservar o equilíbrio.

Utilização

- Use a máquina apenas durante o dia ou com boa iluminação artificial.
- Evite usar a máquina com a relva molhada, sempre que possível.
- Em relva molhada tenha cuidado para não se descalçar.
- Em encostas tenha especial cuidado com o calçado, use calçado que não escorregue.
- Use através de declives, nunca para cima e para baixo.
- Tenha especial atenção quando mudar de direcção nas encostas.
- O uso em margens e declives pode ser perigoso. Não use em **margens** ou em **declives** íngremes.
- Enquanto usa a máquina, não ande para trás porque pode tropeçar. Ao usar a máquina, ande sem nunca correr.
- Nunca corte a relva puxando a máquina em direcção a si.

Precauções de segurança

10. Nunca use a máquina com as guardas estragadas ou sem as guardas colocadas no seu lugar.
11. Nunca instale elementos de corte de metal.
12. Mantenha as mãos e os pés sempre afastados dos dispositivos de corte, especialmente quando ligar o motor.
13. Não vire a máquina com o motor a trabalhar, excepto ao arrancar e parar. Neste caso, não vire mais do que for absolutamente necessário, e levante apenas a parte que estiver mais afastada do operador. Certifique-se sempre de que a mão está na posição de funcionamento antes de tornar a colocar a máquina no chão.
14. Nunca apanhe, levante ou transporte a máquina quando estiver ainda ligada à tomada de energia.
15. Desligue a ficha da tomada:
 - antes de abandonar a máquina durante qualquer período de tempo;
 - antes de retirar algum objecto que estrova;
 - antes de verificar, limpar ou manejar as peças eléctricas;
 - se atingir um objecto. Não use a sua máquina se não tiver a certeza de que a máquina está em condições

de funcionar com toda a confiança;

- se a máquina começar a vibrar fora do normal. Verifique imediatamente. A vibração excessiva pode causar ferimentos.

Guardar e Manter

1. Mantenha todas as porcas e parafusos apertados para ter a certeza de que o produto está em condições de funcionamento seguras.
2. Por razões de segurança substitua as peças gastas ou danificadas.
3. Use apenas as peças sobresselentes e os acessórios especificados para o seu produto.
4. Use apenas peças de substituição e acessórios recomendados pela Husqvarna.
5. Tenha cuidado durante o ajuste da máquina para evitar que os seus dedos fiquem presos entre as peças de corte móveis e as peças fixas da máquina.
6. Guardar em local fresco e seco, fora do alcance das crianças. Não guardar no exterior.
7. Deixe o equipamento arrefecer durante pelo menos 30 minutos antes de guardar.

Informação Ambiental

- Ao eliminar o produto no fim da sua vida útil é necessário estar alerta para as questões ambientais.
- Se necessário, contacte as autoridades locais para obter informações relativas à eliminação.

O símbolo  existente no produto ou na respectiva embalagem indica que o produto não pode ser tratado como lixo doméstico. Por conseguinte, deverá ser depositado no ponto de recolha aplicável para efeitos de reciclagem de equipamento eléctrico e electrónico.

Ao assegurar-se de que a deposição deste produto é efectuada da forma correcta, estará a contribuir para evitar consequências potencialmente negativas para o ambiente e a saúde humana, que, de outro modo, poderiam ser causadas pelo manuseamento inadequado deste produto. Para mais informações sobre a reciclagem deste produto, contacte o gabinete municipal da sua localidade, o serviço de recolha de lixos domésticos ou a loja onde adquiriu o produto.

Recomendações de Serviço

- **O seu produto está identificado de forma única por uma etiqueta prateada e preta com as especificações do produto.**
- **Recomendamos vivamente que providencie a manutenção do seu produto pelo menos uma vez por ano, ou com mais frequência no caso de o utilizar numa aplicação profissional.**

Garantia & Condições de Garantia

No caso de verificar que uma peça está defeituosa por defeito de fabrico durante o período de garantia, a Husqvarna UK Ltd. efectuará a sua reparação ou substituição através dos seus Representantes de Assistência Técnica Autorizados, sem quaisquer encargos para o cliente, desde que:-

- a) O Centro de Serviços Autorizado seja informado directamente.
- b) Seja apresentada prova de compra.
- c) A avaria não seja devido a uso impróprio, negligência ou tentativa de reparação pelo utente.
- d) A avaria não tenha ocorrido durante a utilização normal.
- e) A máquina não tenha sido reparada, desmontada ou forçada por uma pessoa não autorizada pela Husqvarna UK Ltd..
- f) A máquina não tenha sido alugada.
- g) A máquina pertença à pessoa que a comprou.
- h) A máquina não tenha sido usada para comércio.

* Esta garantia é adicional e não diminui os direitos estatutários do cliente.

As seguintes avarias não estão cobertas e portanto é importante ler as instruções do Manual do Operador e compreender como usar e manter a sua máquina:

Avarias que a garantia não cobre

- * Avarias resultantes da não comunicação de uma avaria prévia.
- * Avarias resultantes de um embate brusco.
- * Falhas resultantes de utilização do produto sem ser em conformidade com as instruções e recomendações do manual do operador.
- * Máquinas para alugar não estão cobertas por esta garantia.
- * Os itens listados a seguir são considerados peças sujeitas a desgaste e a sua vida útil depende de manutenção periódica. Portanto, a sua reivindicação ao abrigo da garantia não é válida: Cortador de plástico, Cabeça de corte, Cabo da tomada de energia eléctrica.
- * **Cuidado!**
A Husqvarna UK Ltd. não toma responsabilidade nem por avarias causadas totalmente ou em parte, directa ou indirectamente pela reparação ou substituição de peças ou peças adicionais que não são manufacturadas ou aprovadas pela Husqvarna UK Ltd., nem quando a máquina foi modificada.

EC DECLARAÇÃO DE CONFORMIDADE

Husqvarna UK Ltd., Aycliffe Industrial Park
Newton Aycliffe, Co. Durham, DL5 6UP, England

Declaramos sob a nossa exclusiva responsabilidade que o(s) equipamento(s);

Categoria.....**Máquina de Cortar Relva (Trimmer) Eléctrica**

Tipo**MLite 28, MLite 30**

Identificação da série.....**Consulte a Etiqueta de Especificações do**

Ano de fabrico.....**Consulte a Etiqueta de Especificações do**

Está(ão) em conformidade com os requisitos e disposições essenciais das seguintes

Directivas da CE:

98/37/EEC (até 31.12.09), 2006/42/EC (de 01.01.10), 2004/108/EC, 2000/14/EC

baseado nas seguintes normas harmonizadas das EU aplicadas:

EN60335-1, EN60335-2-91, EN786, EN50366, EN55014-1, EN61000-3-2, EN61000-3-3

O nível de pressão sonora máxima ponderada L_{pA} na posição do operador, registada numa amostra do(s) equipamento(s) supracitado(s) corresponde ao **nível** indicado na tabela.

O valor máximo ponderado de vibração mão / braço avaliado em conformidade com a EN ISO 5349 numa amostra do(s) equipamento(s) supracitado(s) corresponde ao **valor** indicado na tabela.

2000/14/EC: Os valores do nível sonoro ponderado L_{WA} e da potência sonora garantida L_{WA} estão em conformidade com os valores indicados nas tabelas.

Procedimento de avaliação da conformidade..... **Annex VI**

Organismo Notificado..... **Intertek, Cleeve Road
Leatherhead, Surrey
KT22 7SB, England**

Newton Aycliffe 23/07/2009

M.Bowden

Director de Investigação e Desenvolvimento

Husqvarna UK Ltd.

Responsável pela documentação técnica



Tipo	MLite28	MLite30
Largura de Corte (cm)	28	30
Velocidade de Rotação do Dispositivo de Corte (rpm)	7,250	7,250
Potência (W)	1.0	1.0
Potência Sonora medida L_{WA} (dB(A))	96	96
Potência sonora garantida L_{WA} (dB(A))	96	96
Nível (dB(A))	84.1	84.1
Valor (m/s^2)	1.21	1.21
Peso (Kg)	4.5	4.5

Precauzioni per la Sicurezza



Avvertenza! Durante l'utilizzo della macchina, attenersi scrupolosamente alle norme di sicurezza. Per la propria sicurezza e quella dei presenti, leggere attentamente le presenti istruzioni prima di azionare la macchina. Conservare le istruzioni in un luogo sicuro per consultazioni future.



Spiegazione dei simboli affissi sul prodotto

Avvertimento



Leggere attentamente le istruzioni per l'utilizzatore e controllare di aver capito a fondo il funzionamento di tutti i comandi



Tenere persone distanti. Non azionare mentre delle persone, specialmente bambini o animali domestici siano nell'area



TSi raccomanda l'utilizzo per la protezione degli occhi contro oggetti scagliati dai componenti di taglio



Non adoperare sotto la pioggia o lasciare il prodotto all'aperto mentre piove



Spegnere il tosaerba e sfilare la spina dalla presa di corrente prima di regolarlo o pulirlo oppure quando il cavo è attorcigliato o danneggiato. Tenere il cavo distante dai componenti di taglio.

Generalità

- Questo prodotto non deve essere utilizzato da persone (compresi bambini) con ridotte capacità fisiche, sensoriali o mentali, o con scarsa esperienza e conoscenza, se non sotto la supervisione di una persona responsabile della loro sicurezza o dietro sue istruzioni sull'uso del prodotto. I bambini devono essere supervisionati per impedire che possano giocare con il prodotto. Le normative locali possono limitare l'età dell'operatore.
- Non permettere mai l'uso della macchina a bambini o persone che non abbiano familiarità con le presenti istruzioni.
- Interrompere l'utilizzo della macchina quando persone, soprattutto bambini, o animali si trovano nelle vicinanze.
- Usare il prodotto solamente nel modo e per le funzioni descritte nelle istruzioni.
- Non adoperare il prodotto quando si è stanchi, ammalati o sotto l'influenza di alcool, farmaci o medicine.
- L'operatore o l'utilizzatore è responsabile per eventuali incidenti verso terzi o ai loro beni nonché per i pericoli cui questi vanno incontro.

Componenti elettrici

- Si raccomanda l'impiego di un interruttore per corrente residua (R.C.D.) con una corrente di scatto non superiore a 30 mA. Anche con l'installazione di un R.C.D. non è possibile garantire una sicurezza totale ed è necessario adottare sempre delle norme di lavoro sicure. Controllare l'interruttore R.C.D. ogni volta che lo usate.
- Prima dell'uso, esaminare il cavo per eventuali danni e sostituirlo se è danneggiato o logorato.
- Non usare il prodotto se i cavi elettrici sono danneggiati o usurati.
- Scollegare immediatamente la macchina dalla presa di corrente se si taglia il cavo oppure se il rivestimento isolante è danneggiato. Toccare il cavo elettrico solo dopo aver scollegato la macchina dalla presa di corrente. Non riparare un cavo tagliato o danneggiato, bensì sostituirlo con uno nuovo.
- Svolgere sempre e completamente il cavo di prolunga. Se restano avvolti o attorcigliati, i cavi possono surriscaldarsi e ridurre l'efficienza del tosaerba.
- Tenere il cavo distante dal prodotto, lavorare sempre distanti dal punto di alimentazione utilizzando in alto ed in basso, mai in modo circolare.
- Mai tirare il cavo se avvolto attorno ad oggetti appuntiti.
- Spegnere il tosaerba prima di staccare la spina dalla presa di corrente, il connettore per il cavo o la prolunga.
- Spegnere il tosaerba, staccare la spina ed esaminare il cavo di alimentazione per segni di danni o logorio prima di avvolgerlo per riporre la macchina.

- Avvolgere sempre il cavo con cautela per evitare di attorcigliarlo.

- Non trasportare mai il prodotto tramite il cavo.

- Non scollegare mai le spine tirando il cavo.

- Il voltaggio deve corrispondere a quella indicata sull'etichetta del prodotto.

- I prodotti Flymo dispongono di doppio isolamento conforme alla normativa EN60335. Non eseguire per nessun motivo un collegamento a terra su una qualsiasi parte del prodotto.

Cavi

Usare solo cavi con sezione da 1,00 mm² e lunghi 40 metri massimo.

Valore nominale massimo:

Cavo con sezione da 1,00 mm² 10 A 250 V CA

- I cavi e le prolunghe sono reperibili presso il Centro di assistenza autorizzato per gli articoli da giardinaggio Husqvarna.

- Usare solo cavi di prolunga specificamente progettati per impiego all'aperto.

Preparazione

- Durante l'impiego del tosaerba indossare sempre scarpe pesanti e calzoni lunghi.
- Prima di usare la macchina e dopo qualsiasi impatto, controllare se vi sono segni di usura o di danni e riparare come richiesto.
- Assicurarsi che sulla superficie del prato non ci siano pezzi di legno, pietre, ossa, fili di ferro e sporcizia in generale dato che potrebbero essere sollevati dalle lame di plastica.
- Rimpiazzare le lame logorate o danneggiate assieme a tutta l'unità dei relativi dispositivi di fissaggio per assicurarne l'equilibrio.

Modalità d'uso

- Usare il prodotto solamente durante il giorno oppure con una buona luce artificiale.
- Evitare di usare il prodotto su erba bagnata se possibile.
- Fare attenzione quando lo si usa su erba bagnata, poiché è possibile perdere l'equilibrio.
- Prestare particolare attenzione a non scivolare quando lo si usa su pendii ed indossare sempre scarpe con suola antiscivolo.
- Utilizzare da un lato verso l'alto dell'inclinamento, mai dal basso verso l'alto.
- Nei pendii, cambiare direzione con estrema cautela.
- L'utilizzo su inclini e sulle pendenze può essere pericoloso. Non usare su **pendii** o pendenze **a picco**.
- Non camminare all'indietro quando si sta utilizzando il prodotto, si potrebbe inciampare. Camminare, non correre mai.
- Non camminare all'indietro quando si sta utilizzando il

Precauzioni per la Sicurezza

- prodotto, si potrebbe inciampare. Camminare, non correre mai.
- Non adoperare mai il prodotto con i ripari danneggiati o senza i ripari in posizione.
 - Non montare mai elementi di taglio metallici.
 - Tenere sempre mani e piedi lontani dai dispositivi di taglio, specialmente durante l'accensione del motore.
 - Non inclinare il prodotto quando il motore è in funzione, eccetto all'avviamento ed all'arresto. In tal caso, non inclinare più di quanto sia assolutamente necessario e sollevare solamente la parte distante dall'operatore. Assicurarsi sempre che la mano sia nella posizione operativa prima di riporre l'apparecchio al suolo.
 - Non sollevare mai o trasportare il prodotto quando è in funzionamento o ancora collegato all'alimentazione elettrica.
 - Sfilare la spina dalla presa di corrente:
 - prima di lasciare il prodotto incustodito per qualsiasi periodo;
 - prima di rimuovere un'ostruzione;
 - prima di controllare o pulire l'attrezzo oppure eseguire dei lavori su di esso;
 - se si urta un oggetto. Non usare il prodotto fino a quando non si è sicuri che detto prodotto sia in condizioni operative sicure;
- se il prodotto inizia a vibrare in modo anormale. Controllare immediatamente. Eccessiva vibrazione può causare lesioni.

Manutenzione e immagazzinaggio

- Tenere tutti i dadi, bulloni e perni serrati per garantire che il prodotto è in condizione di funzionamento sicuro.
- Per sicurezza d'uso, sostituire le parti danneggiate o logorate.
- Usare solamente parti di ricambio ed accessori specificati per il prodotto.
- Usare solo parti di ricambio e accessori raccomandati da Husqvarna.
- Fare attenzione durante la regolazione del prodotto per evitare che le dita vengano intrappolate tra i componenti di taglio in movimento della macchina.
- Conservare in un luogo fresco e asciutto e fuori dalla portata dei bambini. Non conservare all'esterno.
- Prima di riporre il prodotto, lasciarlo raffreddare per almeno 30 minuti.

Informazioni di Carattere Ambientale

- Tenere attentamente in considerazione la tutela dell'ambiente, al momento di disperdere il prodotto.
- Rivolgersi all'ente locale preposto per ottenere informazioni utili allo smaltimento/riciclaggio.

Il simbolo  che appare sul prodotto o sulla confezione indica che il prodotto non può essere smaltito come rifiuti domestici. Invece deve essere consegnato all'inerente punto di raccolta per il riciclo di apparecchi elettrici o elettronici. Assicurandosi

che questo prodotto venga smaltito correttamente, si aiuta a prevenire potenziali conseguenze negative per l'ambiente e per la sanità delle persone, che potrebbero altrimenti essere causate con l'incorretto smaltimento di questo prodotto. Per ulteriori informazioni dettagliate sullo smaltimento, si prega di contattare il locale comune, il servizio dello smaltimento dei rifiuti oppure il negozio dove il prodotto è stato acquistato.

Servizio manutenzione

- Il prodotto che avete acquistato è identificato da una esclusiva targhetta color argento e nero con i dati caratteristici.**
- Raccomandiamo vivamente che il prodotto venga sottoposto a manutenzione per lo meno ogni 12 mesi, o più spesso in caso di utilizzo professionale.**

Garanzia e condizioni di garanzia

Se una qualsiasi parte dovesse guastarsi a causa di una lavorazione scadente nel periodo della garanzia, Husqvarna UK Ltd., tramite i suoi Centri di riparazione autorizzati, effettuerà gratuitamente la riparazione o la sostituzione, sempre che:

- Il guasto sia stato notificato direttamente al centro riparazioni autorizzato.
 - Venga presentata la ricevuta d'acquisto.
 - Il guasto non sia stato causato da uso improprio, negligenza o regolazioni errate da parte dell'utente.
 - Il guasto non sia dovuto al normale logoramento per uso.
 - La macchina non sia stata sottoposta a manutenzione né riparata, smontata o manomessa da persone non autorizzate da Husqvarna UK Ltd..
 - La macchina non sia stata noleggiata a terzi.
 - La macchina sia di proprietà dell'acquirente originale.
 - La macchina non sia stata adibita a uso commerciale.
- * Questa garanzia è supplementare ai diritti legali del cliente e non li limita in alcun modo.

Guasti a causa dei seguenti non sono coperti, pertanto è importante leggere le istruzioni contenute nel Manuale dell'Operatore e comprendere come operare e mantenere la macchina.

Guasti non coperti dalla garanzia.

- * Guasti dovuti alla mancata notificazione del guasto originale.
- * Guasti dovuti ad impatto improvviso.
- * Guasti a causa di non usare il prodotto secondo le istruzioni e raccomandazioni contenute nel manuale dell'operatore.
- * Non sono coperte da garanzia le macchine date a noleggio.
- * Le seguenti voci elencate sono considerate come parti usuranti e la loro durata dipende dalla regolare manutenzione e non sono, normalmente soggette ad un valido reclamo di garanzia: Taglierine di plastica, Testa di taglio, Cavo di alimentazione elettrica di rete
- * **Attenzione**
Entro i termini della presente garanzia Husqvarna UK Ltd. non accetta responsabilità alcuna per difetti dovuti nella loro totalità o in parte, direttamente o indirettamente, all'uso di parti di ricambio o parti accessorie non prodotte o autorizzate da Husqvarna UK Ltd. oppure a modifiche apportate in un modo qualsiasi alla macchina.

EC DICHIARAZIONE DI CONFORMITÀ

Husqvarna UK Ltd., Aycliffe Industrial Park
Newton Aycliffe, Co. Durham, DL5 6UP, England

Dichiariamo sotto la nostra esclusiva responsabilità che il prodotto

Categoria.....**Tagliabordi elettrico**
Tipo**MLite 28, MLite 30**
Identificazione serie.....**Vedi Etichetta Dati Prodotto**
Anno di costruzione.....**Vedi Etichetta Dati Prodotto**

è conforme ai requisiti e alle disposizioni essenziali delle seguenti direttive CEE:
98/37/EEC (fino a 31.12.09), 2006/42/EC (dal 01.01.10), 2004/108/EC, 2000/14/EC
in base ai seguenti standard armonizzati UE applicati:
EN60335-1, EN60335-2-91, EN786, EN50366, EN55014-1, EN61000-3-2, EN61000-3-3

Il livello massimo di pressione sonora ponderata "A" L_{pA} nella posizione dell'operatore, registrato su un campione del prodotto indicato sopra, corrisponde al **Livello** riportato nella tabella.

Il valore massimo di vibrazione sul sistema mano/braccio, misurato in base alla norma EN ISO 5349 su un campione del prodotto indicato sopra, corrisponde al **Valore** riportato nella tabella.

2000/14/CEE: il livello di potenza sonora L_{WA} misurata e i valori di potenza sonora L_{WA} garantiti corrispondono alle cifre riportate nelle tabelle.

Procedura di valutazione dalla conformità..... Annex VI
Organismo notificato..... Intertek, Cleeve Road
Leatherhead, Surrey
KT22 7SB, England

Newton Aycliffe 23/07/2009
M.Bowden
Direttore Ricerca e Sviluppo
Husqvarna UK Ltd.
Possessore della documentazione tecnica



Tipo	MLite28	MLite30
Larghezza di taglio (cm)	28	30
Velocità di rotazione della lama (rpm)	7,250	7,250
Alimentazione (W)	1.0	1.0
Potenza sonora misurata L _{WA} (dB(A))	96	96
Potenza sonora garantita L _{WA} (dB(A))	96	96
Livello (dB(A))	84.1	84.1
Valore (m/s ²)	1.21	1.21
Peso (Kg)	4.5	4.5

Biztonsági intézkedések



Figyelem. A készülék használata közben be kell tartani a biztonsági szabályokat. A saját és a közelben tartózkodó mások biztonsága érdekében, kérjük, olvassa el ezeket az utasításokat a készülék üzemeltetése előtt. Kérjük, őrizze meg az utasításokat későbbi felhasználásra.

A terméken feltüntetett jelölések magyarázata



Figyelmeztetés



Figyelmesen olvassa el a használati utasítást a vezérlő berendezés és annak működésének megértéséhez.



Ne legyen a közelben senki. Ne működtesse a gépet, amíg bárki, különösen gyermekek vagy háziállatok vannak az adott területen



Ajánlatos védeni a szemet a nyíró alkatrészek által kiröpített tárgyaktól



Ne üzemeltesse esőben, vagy ne hagyja kinn a terméket, mikor esik



Kapcsolja le a berendezést! Távolítsa el a csatlakozódugót a hálózati áramkörből a gépnek állítása, ill. tisztítása előtt vagy a kábel összegabalyodása ill. megrongálódása esetén. Tartsa távol a kábelt mindentől, ami elvághatja.

Általános

- E terméket nem használhatják csökkent fizikai, érzékszervi vagy mentális képességekkel rendelkező személyek (többek között gyermekek), vagy akik nem rendelkeznek kellő tapasztalattal és ismeretekkel, kivéve, ha a biztonságukért felelős személy felügyeli vagy irányítja a termék használatát. A gyermekeket felügyelni kell annak biztosítása céljából, hogy ne játszanak a termékkel. A helyi előírások korlátozhatják a kezelő korát.
- Soha ne engedje, hogy gyermekek vagy a használati utasítást nem ismerő személyek használják a készüléket.
- Állítsa le a készüléket, ha a közelben mások, különösen ha gyermekek vagy kisállatok vannak a közelben.
- A terméket csak az ezen utasításokban ismertetett módon és funkciókra használja.
- Ne üzemeltesse a terméket, ha Ön fáradt, beteg, vagy alkohol, gyógyszer vagy kábítószer befolyása alatt áll.
- A berendezés üzemeltetője a felelős más személy balesetért, ill. ezen személy tulajdonával szemben felmerülő bármely jellegű kockázatért.

Elektromossággal kapcsolatos tudnivalók

- Javasolt a 30mA-nél nem nagyobb megszólasági árammal rendelkező érintésvédelmi kapcsoló használata. Még az ezen kapcsoló használata esetén sem garantált a 100%-os biztonság, úgyhogy a biztonsági előírásokat mindenkor be kell tartani! Használat előtt minden esetben ellenőrizze az érintésvédelmi kapcsolóját!
- Használat előtt mindig ellenőrizze a kábelt annak épsége szempontjából! Cserélje ki a megrongálódott, elrévült kábelt.
- Ne használja a terméket, ha az elektromos kábelek sérültek vagy kopottak.
- A kábel elvágása vagy a szigetelés megsérülése esetén azonnal válassza le a berendezést a hálózati áramról! Ne érintse a berendezést, amíg azt a hálózatról le nem választotta! Ne javítsa meg az elvágott vagy megrongálódott kábelt! Cserélje ki egy újra!
- A hosszabbító kábelt teljesen le kell tekerni vagy tekercselni, a feltekert vagy feltekercselt kábel túlmelegedhet és csökkentheti a fűnyíró hatékonyságát.
- A kábelt mindig tartsa távol a készüléktől, mindig a táplálási ponttól eltávolodva haladjon a fűnyíróval felfelé és lefelé, soha nem körözve.
- Ne húzza a kábelt éles tárgyak körül!
- A csatlakozó vagy a kábel dugó kihúzása előtt mindig kapcsolja le először a hálózati áramot!
- A berendezés lekapcsolás és a csatlakozódugónak a

hálózati aljzatról történő kihúzása után ellenőrizze az elektromos kábel épségét ill. elrévültségének fokát, **mielőtt** azt tárolás céljából összetekerné! Ne javítsa meg az elvágott vagy megrongálódott kábelt, cserélje ki egy újra!

- A kábelt mindig óvatosan tekerje fel, kerülje annak összegabalyodását!
- Soha ne emelje vagy vigye a berendezést a kábelnél fogva.
- Az elektromos csatlakozó dugót soha ne a kábelnél fogva húzza ki a konnektorból!
- Kizárólag a termék műszaki adatlapján feltüntetett váltóáramú feszültségen használja a fűnyírógépet.
- A Flymo termékek kettős szigeteléssel rendelkeznek a EN60335 brit szabvány alapján. Tilos a termék bármilyen részének földelése!

Kábelek

Csak 1,00 mm² méretű és maximum 40 méter hosszú kábelt használjon.

Maximális méret:

1,00 mm² méretű kábel, 10 A, 250 V váltakozó áram.

- A hálózati kábelek és a hosszabbító kábelek beszerezhetők az Husqvarna UK Ltd. helyi szervizéből.
- Csak kifejezetten külső használatra tervezett hosszabbító kábeleket használjon.

Előkészületek

- A termék használata közben mindig zárt cipőt és hosszúnadrágot viseljen!
- Használat előtt, vagy bármilyen ütődést követően, ellenőrizze, hogy a gép rongálódott-e vagy mennyire használódott el. Szükség esetén javíttassa meg.
- Fűnyírás előtt győződjön meg arról, hogy a gyepen nincsenek botok, kövek, csontok, drót- és törmelék darabok, mert ezeket a műanyag vágóberendezés felcsaphatja!
- A kopott vagy sérült műanyag vágókéseket mindig párosával cserélje ki, hogy megőrizze az egyensúlyt.

A fűnyíró használata

- Csak nappal vagy jó mesterséges fénynél használja a terméket.
- Lehetőség szerint ne használja a terméket nedves fűben.
- Legyen elővigyázatos a nedves fű nyírás esetén, az elcsúszás veszélye áll fenn!
- Külön óvatosságot igényel a lejtős területen történő fűnyírás, - viseljen csúszásmentes lábbelit!
- A lejtőn mindig keresztben haladjon, és nem felfelé vagy lefelé.
- Különösen ügyeljen a lejtős területen történő irányváltásra!
- A folyópartokon és lejtőkön a fűnyírás veszélyes lehet.

Biztonsági intézkedések

- Ne használja **folyóparton** vagy **meredek lejtőkön**.
- A termék üzemeltetése közben ne haladjon hátrafelé, megbotolhat. Sétáljon, soha ne szaladjon.
 - Ne nyírja úgy a fűvet, hogy maga felé húzza a terméket.
 - Soha ne üzemeltesse a készüléket sérült védelemmel vagy védelem nélkül.
 - Nyírás közben ne hajoljon a nyírófej fölé, mert a vágófonalról esetleg felverődő tárgyak sérülést okozhatnak.
 - Soha ne szereljen a gépre fémrészeket.
 - Ne döntse meg a fűnyírót, amíg a motor működik, kivéve indításnál és leállításnál. Ilyen esetben ne döntse meg jobban annál, mint ami abszolúte szükséges, és csak részben emelje fel, mindig a gépkezelőtől eltávolítva. Mindig ügyeljen arra, hogy a keze üzemi helyzetben legyen, mielőtt visszaviszi a készüléket a talajra.
 - Soha ne emelje fel vagy vigye a készüléket működés közben, vagy amíg a tápszínór csatlakoztatva van.
 - Húzza ki a dugót a hálózathoz:
 - ha bármennyi időre felügyelet nélkül hagyja a készüléket;
 - eltömődés megszüntetése előtt;
 - ellenőrzés, tisztítás vagy a berendezésen végzett bármely karbantartási munka során;
 - ha valamilyen tárgyba ütközik. Ne használja a készüléket, amíg nem biztos benne, hogy az egész készülék biztonságos üzemi állapotban van;
 - ha a termék rendellenesen vibrálni kezd. Ellenőrizze haladéktalanul. A túlzott vibráció balesetet okozhat.

Karbantartás és tárolás

- Húzzon meg minden anyát, csavart és csapot szorosán, hogy a termék biztonságos üzemi állapotban legyen.
- A biztonságos üzemeltetés érdekében cserélje ki a kopott és megrongálódott alkatrészeket.
- Csak az Ön terméke számára szolgáló tartalék- és pótalkatrészeket, tartozékokat használja.
- Csak a Husqvarna által javasolt cserealkatrészeket és tartozékokat használja.
- A termék beállításakor legyen óvatos, nehogy beakadjon az ujjá a nyíró alkatrészek és a gép rögzített alkatrészei közé.
- Száraz, hűvös helyen, gyermekektől távol tartandó! Kültéri tárolás tilos.
- Hagyja a készüléket lehűlni legalább 30 percig tárolás előtt.

Környezetvédelmi információk

- Az elhasznált termék megsemmisítésekor vegye figyelembe a környezeti tényezőket.
- Szükség esetén további hulladékártalmatlanítási információt kaphat a helyi hatóságoktól.

Ez a  szimbólum a terméken vagy a csomagolásán azt jelzi, hogy ezt a terméket nem szabad háztartási hulladékként kezelni. Le kell adni az elektromos és elektronikus készülékek újrahasznosításra szolgáló megfelelő begyűjtő helyen. E termék megfelelő

elhelyezésének biztosításával 'n segít megelőzni a környezetre és az emberi egészségre esetleg ártalmas olyan negatív következményeket, amelyeket egyébként okozhatna e termék nem megfelelő kidobása. E termék újrahasznosításával kapcsolatban részletesebb tájékoztatásért forduljon a helyi önkormányzathoz, a háztartási hulladék elhelyezési szolgálatához, vagy az üzlethez, ahol a terméket vásárolta.

Szervizelési javaslatok

- Minden Flymo-termék egyedülálló módon azonosítható egy ezüst és fekete termékminősítő címkével.**
- Javasoljuk az Ön által vásárolt termék legalább évente egyszeri, de hivatásos alkalmazás esetén még többszöri szervizelését.**

Jótállás és jótállási irányelvek

Ha a garanciális idő alatt bármely alkatrész meghibásodik gyártási hiba miatt, az Husqvarna UK Ltd. szervizei díjmentesen elvégzik a javítást vagy cserét az alábbi feltételekkel:

- A hibabejelentés közvetlenül a megbízott szervizközponton keresztül történik.
 - A vevő fel tudja mutatni a vételi elismervényt.
 - A hiba nem rendellenes használatból, hanyagságból vagy hibás beállításból fakad.
 - A hiba nem elfogadható mértékű kopásból vagy elnyíródásból ered.
 - A berendezést a Husqvarna UK Ltd. által felhatalmazott személyen kívül más nem szervizelte, nem javította, nem szedte darabjaira ill. nem bolygatta.
 - A gép nem szolgált bérbeadási célokat.
 - A berendezés az eredeti vásárló tulajdonát képezi.
 - A berendezést nem használták kereskedelmi célokra.
- * Ez a jótállás kiegészítésként szolgál, és semmiképp nem csökkenti a vevők törvényszerű jogait.

Az alábbiakból eredő hibákra nincs garancia, ezért fontos, hogy elolvassa a Használati utasításban foglalt utasításokat és megértse, hogyan működik a gépe, és hogyan kell karbantartani:

A jótállás nem tér ki az alábbiakra:

- Eredeti hibabejelentésnek elmulasztásából fakadó meghibásodás.
- Hirtelen ütésből származó meghibásodások.
- A Használati utasításban foglalt utasítások és ajánlások be nem tartásából eredő meghibásodások.
- Bérbe adott fűnyírót nem fedezi a jótállás.
- Az alábbiakban felsorolt tételek gyorsan kopó alkatrészeknek minősülnek, és az élettartamuk a rendszeres karbantartástól függ, és ezért általában nem képezik a szokásos garanciális igény tárgyát: Műanyag kések, Vágás előre, Elektromos hálózati kábel.
- Figyelmeztetés!**
A Husqvarna UK Ltd. nem vállal semminemű felelősséget a jótálláson belül az olyan jellegű meghibásodásért, amely részben vagy egészben, közvetlen vagy közvetett módon a nem a Husqvarna UK Ltd. által gyártott ill. jóváhagyott cserealkatrészekkel vagy kiegészítő tartozékokkal történő cseréből vagy a berendezés bármely módon történő módosításából fakad.

EC MEGFELELŐSÉGI TANÚSÍTVÁNY

Husqvarna UK Ltd., Aycliffe Industrial Park
Newton Aycliffe, Co. Durham, DL5 6UP, England

Kizárólagos felelősséget vállalunk azért, hogy a termék(ek):

Kategória.....**Elektromos trimmelő**
Típus**MLite 28, MLite 30**
Széria azonosítása.....**Lásd a Termékminősítő Cédulát**
Gyártási Év.....**Lásd a Termékminősítő Cédulát**

Megfelel az alábbi EK irányelvek alapvetőkövetelményeinek és rendelkezéseinek:
98/37/EEC (...-ig 31.12.09), 2006/42/EC (...-tól 01.01.10), 2004/108/EC, 2000/14/EC
Az alábbi EU harmonizált szabványok alkalmazásán alapul:
EN60335-1, EN60335-2-91, EN786, EN50366, EN55014-1, EN61000-3-2, EN61000-3-3

A maximális A. súlyozású hangnyomás szint L_{PA} a kezelőhelyzetében a fenti termék(ek) mintáján mérve megfelel a táblázatban a **Level** (szint) alatt közölt értékeknek.

A maximális kéz/kar vibráció súlyozott értéke az EN ISO 5349 szerint a fenti termék(ek) mintáján mérve, megfelel a táblázatban a **Value** (érték) alatt megadott értékeknek.

2000/14/EK: A mért hangteljesítmény L_{WA} és a garantált hangteljesítmény L_{WA} értékek megfelelnek a táblázatban közölt értékeknek.

Megfelelőség értékelési eljárás..... Annex VI
Kijelölt szerv..... Intertek, Cleeve Road
Leatherhead, Surrey
KT22 7SB, England

Newton Aycliffe 23/07/2009
M.Bowden
kutatási és fejlesztési Igazgató
Husqvarna UK Ltd.
A technikai dokumentáció tartója.



Típus	MLite28	MLite30
Vágószélesség (cm)	28	30
Vágóél forgássebessége (rpm)	7,250	7,250
Táplálás (W)	1.0	1.0
Mért hangteljesítmény L_{WA} (dB(A))	96	96
Garantált hangteljesítmény L_{WA} (dB(A))	96	96
Szint (dB(A))	84.1	84.1
Érték (m/s^2)	1.21	1.21
Súly (Kg)	4.5	4.5

Przepisy Bezpieczeństwa



Ostrzeżenie. Podczas korzystania z urządzenia należy ściśle przestrzegać zasad bezpieczeństwa. Dla bezpieczeństwa własnego i osób postronnych, przed użyciem urządzenia należy zapoznać się z niniejszą Instrukcją użytkownika. Instrukcję należy zachować na przyszłość.

Wyjaśnienie Symboli które znajdują się na Twoim Urządzeniu



Ostrzeżenie



Proszę uważnie przeczytać instrukcję obsługi i upewnić się, że wszystkie elementy układu sterowania oraz ich czynności są zrozumiałe.



Utrzymywać obserwatorów z dala od pracującego urządzenia. Nie używać urządzenia podczas gdy ludzie a zwłaszcza dzieci lub zwierzęta znajdują się w jego sąsiedztwie.



Zalecane jest używanie okularów ochronnych do zabezpieczenia oczu przed ewentualnym uderzeniem przedmiotem wyrzuconym przez elementy tnące



Nie używać urządzenia gdy pada deszcz ani nie pozostawiać go na zewnątrz budynku podczas opadów deszczu.



Wyłączyć! Wyjmij wtyczkę z gniazdka sieciowego przed przystąpieniem do regulacji lub czyszczenia, oraz gdy kabel jest splątany lub uszkodzony. Utrzymywać przewód zasilający z dala od elementów tnących.

Informacje Ogólne

- Ten produkt nie jest przeznaczony do użytku przez osoby (w tym dzieci) o obniżonych zdolnościach psychomotorycznych, czuciowych lub umysłowych bądź nie posiadających doświadczenia i odpowiedniej wiedzy, chyba że znajdują się one pod nadzorem lub instruktażem osoby odpowiedzialnej za bezpieczeństwo. Dzieci powinny znajdować się pod nadzorem, aby zapobiec bawieniu się produktem. Miejscowe przepisy prawa mogą nałożyć limit na wiek operatora.
- Nigdy nie wolno pozwalać, by produktu używały dzieci lub osoby nie znające Instrukcji użytkownika.
- Należy zaprzestać pracy narzędziem, jeśli w pobliżu znajdują się ludzie (zwłaszcza dzieci) lub zwierzęta.
- Używać urządzenia wyłącznie w sposób oraz z przeznaczeniem opisanym w niniejszej instrukcji.
- Nigdy nie używać urządzenia gdy jesteś zmęczony, chory, pod wpływem alkoholu, środków odurzających lub lekarstw.
- Operator lub użytkownik jest odpowiedzialny za wypadki lub zagrożenia innych osób lub ich własności.

Elektryczność

- Zalecane jest wykorzystanie urządzenia zabezpieczającego prądu szczytkowego (R.C.D.) nie większego niż 30mA. Nawet z zainstalowanym urządzeniem zabezpieczającym R.C.D. nie można zagwarantować 100%-go bezpieczeństwa i przez cały czas należy przestrzegać zasad bezpieczeństwa pracy. Sprawdzaj swoje urządzenie zabezpieczające R.C.D. zawsze gdy go używasz.
- Przed użyciem należy sprawdzić stan kabla i wymienić, jeśli wykazuje oznaki uszkodzenia lub starzenia.
- Nie używać urządzenia gdy przewody elektryczne są uszkodzone lub zniszczone.
- Niezwłocznie wyjmij wtyczkę z gniazdka sieciowego, jeśli kabel zostanie przecięty lub będzie uszkodzona izolacja. Nie dotykaj kabla, zanim nie odłączysz kosiarki od sieci. Nie naprawiaj przeciętego lub uszkodzonego kabla. Wymień go na nowy.
- Twój przedłużacz zasilający musi być rozwinięty, ponieważ zwinięte lub nawinięte na zwinięte kable mogą przegrzać i spowodować zmniejszenie wydajności kosiarki.
- Utrzymywać kabel z dala od urządzenia, zawsze pracować z dala od punktu zasilania wykorzystując funkcję „w górę i w dół”, nigdy dookoła.
- Nie przeciągaj kabla wokół ostrych przedmiotów.
- Przed wyłączeniem wtyczki w kosiarkę, przy rozłączaniu przedłużacza należy wpiąć wyciągnąć

wtyczkę z gniazdka sieciowego.

- Wyłącz, wyjmij wtyczkę z gniazdka sieciowego i sprawdź stan kabla **przed** zwinięciem go do przechowywania. Nie naprawiaj uszkodzonego kabla, wymień go na nowy.
- Zawsze uważnie zwiń kabel, unikając suptów.
- Nie wolno nosić urządzenia trzymając je za kabel.
- W trakcie rozłączania przedłużacza nie wolno ciągnąć za kabel. Zawsze należy trzymać za wtyczki.
- Do zasilania wolno stosować jedynie napięcie zgodne z podanym na tabliczce znamionowej.
- Wyroby Flymo są podwójnie izolowane według normy EN60335. Nie należy w żadnym wypadku podłączać uziemienia do jakiegokolwiek części wyrobu.

Kable

Używaj wyłącznie kabli o przekroju 1.00mm² i o długości maksymalnej do 40 metrów.

Maksymalne wielkości znamionowe:

Kabel o przekroju 1.00mm², 100 amperów, 250V prąd zmienny.

- Kable zasilające i przedłużacze dostępne są do nabycia w Centrum Serwisowym Husqvarna.
- Używaj wyłącznie przedłużaczy które przeznaczone są do użytku na zewnątrz.

Przed koszeniem

- Podczas pracy z urządzeniem zawsze używaj solidnego obuwia i spodni z długimi nogawkami.
- Przed użyciem urządzenia oraz po wystąpieniu uderzenia, należy sprawdzić czy występują ślady zużycia lub zniszczenia i odpowiednio je usunąć lub naprawić.
- Skontroluj czy koszony trawnik został oczyszczony z wbitych w ziemię przedmiotów, kamieni, kości, drutów oraz śmieci, które mogą zostać wciągnięte przez nóż i spowodować uszkodzenie urządzenia.
- Uszkodzone noże wymieniaj parami.

W czasie pracy

- Używać urządzenie wyłącznie przy świetle dziennym lub dobrym oświetleniu sztucznym.
- Tam gdzie to możliwe, nie dopuszczaj do pracy urządzenia w mokrej trawie
- Uważaj na mokrej trawie, gdyż możesz się poślizgnąć.
- Zachowuj szczególną ostrożność na zboczach i pracuj w obuwiu przeciwpoślizgowym.
- Wykorzystywać urządzenie do koszenia w poprzek powierzchni czołowej nasypów, nigdy „w górę i w dół”.
- Zachowuj szczególną ostrożność przy zmianie kierunku na zboczu.
- Koszenie nasypów i skarp może być niebezpieczne.

Przepisy Bezpieczeństwa

- Nie wykorzystywać urządzenia do koszenia **nasypów** ani **schodkowych** skarp.
8. Nie cofaj się podczas pracy Twojego urządzenia, ponieważ możesz się potknąć. Należy iść, nigdy nie biec.
 9. Nigdy nie kosić trawy poprzez pociąganie urządzenia w swoim kierunku.
 10. Nigdy nie używać urządzenia z uszkodzonymi osłonami lub bez założonych osłon.
 11. Nigdy nie należy montować metalowych elementów tnących.
 12. Zawsze, a szczególnie podczas włączania motoru należy trzymać ręce z dala od części tnącej.
 13. Nie przechylać urządzenia gdy jego silnik pracuje, za wyjątkiem momentu rozruchu i zatrzymania silnika. W tym przypadku, nie przechylać urządzenia bardziej niż to absolutnie konieczne i unosić wyłącznie tę część urządzenia która znajduje się w większej odległości od operatora. Zawsze upewnić się że dłoń jest w pozycji roboczej przed ustawieniem urządzenia na gruncie.
 14. Nigdy nie podnosić ani nie przenosić urządzenia gdy pracuje lub gdy wciąż jest podłączone do gniazda zasilającego.
 15. Wyjąź wtyczkę z gniazda zasilającego:
 - przed pozostawieniem urządzenia bez nadzoru na pewien czas;
 - przed usuwaniem blokady;
 - przed dokonaniem sprawdzenia, czyszczeniem lub regulacją kosiarki;
 - gdy uderzyłeś w jakiś przedmiot. Nie używać urządzenia do momentu aż upewnisz się że znajduje się ono w stanie bezpiecznej pracy;
 - jeżeli urządzenie zaczyna nienormalnie drgać. Sprawdzić natychmiast urządzenie. Nadmierna wibracja może spowodować obrażenia.
- Utrzymanie ruchu i przechowywanie**
1. Wszystkie nakrętki, śruby i wkręty muszą być dokręcone aby upewnić się że urządzenie będzie pracowało bezpiecznie.
 2. Dla zapewnienia bezpieczeństwa wymieniaj części zużyte lub uszkodzone.
 3. Stosować wyłącznie części zamienne i sprzęt przeznaczony dla Waszego urządzenia.
 4. Należy używać tylko części i akcesoria zalecane przez firmę Husqvarna.
 5. Należy zachować ostrożność podczas przeprowadzania regulacji urządzenia aby nie dopuścić do zablokowania palców pomiędzy ruchomymi elementami tnącymi i stałymi częściami urządzenia.
 6. Przechowywać w suchym, chłodnym miejscu, poza zasięgiem dzieci. Nie przechowywać na zewnątrz.
 7. Przed odłożeniem produktu na miejsce przechowywania, należy pozostawić go do ostygnięcia na około 30 minut.

Informacje z Zakresu Ochrony Środowiska

- Podczas utylizacji zużytego produktu należy zachować wymogi ochrony środowiska.
- W razie potrzeby należy skontaktować się z lokalnymi władzami w celu uzyskania informacji na temat utylizacji produktu.

Symbol  na produkcie lub jego opakowaniu oznacza, że po utracie wartości użytkowej dany wyrób nie może być traktowany tak jak inne odpady. Należy przekazać go do punktu zbiórki urządzeń elektrycznych i elektronicznych przeznaczonych do

recyklingu. Przestrzegając zalecanych zasad postępowania ze zużytym produktem zapobiegasz ewentualnym negatywnym konsekwencjom dla zdrowia i środowiska, jakie mogłyby nastąpić w wyniku niewłaściwego sposobu pozbycia się wyrobu. Szczegółowych informacji na temat recyklingu tego produktu mogą udzielić władze lokalne, służby zajmujące się wywozem śmieci lub pracownicy sklepu, w którym produkt został zakupiony.

Zalecana obsługa techniczna

- Produkt jest oznaczony przy pomocy srebrno-szarej tabliczki znamionowej w sposób umożliwiający jednoznaczną identyfikację.
- Zalecamy, aby produkt poddawany był przeglądowi technicznemu przynajmniej raz na rok; przy czym częstotliwość przeglądów zwiększa się jeśli urządzenie jest używane dla celów profesjonalnych.

INSTRUKCJA OBSŁUGI

Akumulatorowa podkaszarka do trawy
MLite 28, MLite 30
Instrukcja obsługi
Wydanie I, 2009

DANE TECHNICZNE

	MLite 28	MLite 30
Napięcie zasilania	230v, 50Hz	230v, 50Hz
Klasa izolacji	II	II
Szerokosc koszenia	28 cm	30 cm
Ciężar	4.5 kg	4.5 kg

UWAGA !

Znaki bezpieczeństwa na urządzeniu muszą być widoczne i utrzymywane w czystości. W razie ich uszkodzenia lub utraty należy je wymienić lub uzupełnić w autoryzowanym punkcie serwisowym

UWAGA !

Podkaszarka przeznaczona jest wyłącznie do zastosowań przydomowych i nie może być używana w innym celu niż podkaszanie trawy.

Firma Flymo zastrzega sobie możliwość zmiany parametrów technicznych w ramach ciągłego unowocześniania urządzeń.

Druki gwarancji wydawane są przy zakupie urządzenia. Przepisy gwarancyjne określone są na Karcie Gwarancyjnej.

DEKLARACJA ZGODNOŚCI WE

Husqvarna UK Ltd., Aycliffe Industrial Park
Newton Aycliffe, Co. Durham, DL5 6UP, England

Deklarujemy z całą odpowiedzialnością że nasz produkt(y) :

Kategoria.....**Elektryczna kosiarka do trawników**
Typ.....**MLite 28, MLite 30**
Identyfikacja serii.....**Patrz Tabliczka Znamionowa Wyrobu**
Rok Produkcji.....**Patrz Tabliczka Znamionowa Wyrobu**

Spełniają zasadnicze wymagania i warunki następujących dyrektyw EC :
98/37/EEC (do 31.12.09), 2006/42/EC (od 01.01.10), 2004/108/EC, 2000/14/EC
na podstawie zastosowanych następujących norm EU :
EN60335-1, EN60335-2-91, EN786, EN50366, EN55014-1, EN61000-3-2, EN61000-3-3

Maksymalny poziom natężenia dźwięku L_{pA} w pozycji operatora, zarejestrowany z przykładowego ww. urządzenia odpowiada Poziomowi podanemu w tabeli.

Maksymalny poziom wibracji rękojeści górnej mierzony zgodnie z normą EN ISO 5349 zarejestrowany z przykładowego ww. urządzenia odpowiada Wielkości wibracji podanej w tabeli.

2000/14/EC: Mierzony Poziom Mocy Akustycznej L_{WA} oraz Gwarantowany Poziom Mocy Akustycznej L_{WA} są zgodne z wielkościami podanymi w tabeli.

Procedura Oceny Zgodności..... Annex VI
Organ Uprawniony..... Intertek, Cleeve Road
Leatherhead, Surrey
KT22 7SB, England

Newton Aycliffe 23/07/2009
M.Bowden
Dyrektor ds. Rozwoju i Badań
Husqvarna UK Ltd.
Posiadacz dokumentacji technicznej



Typ	MLite28	MLite30
Szerokość koszenia (cm)	28	30
Prędkość Obrotowa Urządzenia Tnącego (obr./min.)	7,250	7,250
Moc (W)	1.0	1.0
Mierzony Poziom Mocy Akustycznej L_{WA} (dB(A))	96	96
Gwarantowany Poziom Mocy Akustycznej L_{WA} (dB(A))	96	96
Poziom (dB(A))	84.1	84.1
Wielkość wibracji (m/s^2)	1.21	1.21
Ciężar (Kg)	4.5	4.5

Bezpečnostní upozornění



Varování. Při používání tohoto přístroje je nutno řídit se pravidly bezpečnosti práce. V zájmu bezpečnosti své a okolostojících osob si před použitím tohoto přístroje přečtěte tyto pokyny. Tyto pokyny si uschovejte pro budoucí použití.

Vysvětlivky k symbolům na výrobku



Výstraha



Přečtěte si návod k používání a seznamte se s významem značek i bezpečnostních symbolů používaných v tomto návodu a na stroji



Udržujte přihlízející osoby v bezpečné vzdálenosti. Stroj nepoužívejte, pokud se v pracovním prostoru pohybují zejména děti nebo domácí zvířata



Doporučujeme používat ochranu očí proti předmětům odhozeným žacími nástrojem



Nepoužívejte za deště a výrobek nenechávejte venku, když prší



Vypněte! Před nastavováním, čištěním nebo pokud je kabel zkroutený nebo poškozený, vytáhněte zástrčku z přívodu elektrického proudu. Udržujte kabel mimo řezné díly.

Všeobecné informace

- Tento produkt není určen k použití osobami (včetně dětí) s omezenými fyzickými, smyslovými nebo duševními schopnostmi anebo nedostatkem zkušeností a znalostí, pokud nejsou pod dohledem anebo jim nebyly dány pokyny týkající se použití produktu osobou odpovědnou za jejich bezpečnost. Děti by měly být pod dohledem, aby bylo zajištěno, že si s produktem nehrají. Místní předpisy mohou omezovat věk operátora.
- Nedovolte pracovat s pilou dětem a osobám neobeznámeným s těmito pokyny.
- Pokud jsou v okolí jiné osoby, zvláště děti, nebo domácí zvířata, přestaňte přístroj používat.
- Výrobek používejte pouze k funkcím a způsobem uvedeným v návodu k používání.
- Výrobek nikdy nepoužívejte, pokud jste unavení, nemocní anebo pod vlivem, alkoholu, drog nebo léků.
- Obsluha nebo uživatel stroje je zodpovědný za možné nehody nebo škody způsobené jiným osobám nebo na jejich majetku.

Pokyny k elektrickým součástem

- Zásuvka pro připojení elektrického stroje se doporučuje vybavit dle ČSN 33 2000-4-47 proudovým chráničem (FI), jehož rozdílový vybavovací proud nepřekračuje 30mA. Ani při použití proudového chrániče nelze stoprocentně zaručit bezpečnost, proto je nezbytné důsledně dodržovat bezpečné pracovní postupy. Při každém použití stroje překontrolujte proudový chránič.
- Před použitím zkontrolujte, zda není kabel poškozen. Vyměňte ho, pokud jeví známky poškození nebo stárnutí.
- Výrobek nepoužívejte, pokud jsou elektrické kabely poškozené nebo opotřebené.
- Pokud je kabel rozříznutý anebo pokud je poškozena izolace, okamžitě odpojte dodávku elektrického proudu. Nedotýkejte se elektrických součástí/kabelu, dokud není dodávka elektrického proudu přerušena. Rozříznutý nebo poškozený kabel neopravujte. Vyměňte ho za nový.
- Prodlužovací kabel musí být vytažený z navijáče nebo rozvinutý, navinutý nebo svinutý kabely se mohou přehřívat a snižovat účinnost sekačky.
- Udržujte kabel mimo výrobek, vždy pracujte mimo v kruhu.
- Netahajte kabel kolem ostrých předmětů.
- Před odpojením zástrčky, konektoru kabelu nebo prodlužovacího kabelu vždy vypněte přívod elektrického proudu.
- Před svinutím kabelu k uskladnění vypněte sekačku, vytáhněte zástrčku z přívodu elektrického proudu a

- zkontrolujte elektrický kabel, zda nejsou známky poškození nebo stárnutí. Neopravujte poškozený kabel. Vyměňte ho za nový.
- Kabel vždy svinujte opatrně. Vyhněte se zkroutení.
 - Při přenášení nedržte sekačku za kabel.
 - Nikdy nerozpojujte jakékoliv zásuvkové spoje taháním za kabel.
 - Sekačku připojujte pouze k takovému síťovému napětí, které odpovídá jmenovité hodnotě vyznačené na výrobním štítku.
 - Výrobky Flymo mají dvojí izolaci podle normy EN60335. Zemnění by nemělo být za žádných okolností spojeno s žádnou částí výrobku.

Napojení na elektrickou síť

- K napojení na elektrickou síť je možné použít prodlužovací kabel s pohyblivou zásuvkou odolnou proti stříkající vodě. Napojení zástrčky na přívodní kabel může provést pouze osoba s příslušnou kvalifikací podle vyhlášky ČÚBP č. 50/1978 Sb. Na připojovací šňůru se musí použít kabel odpovídající ČSN 34 0350 a ČSN 37 5053. Prodlužovací šňůra nesmí být libovolně dlouhá:
 - pro délku do 40 m vodič s průřezem žil 1mm²
 - pro délku do 50 m vodič s průřezem žil 1,5mm²Používejte kabel HO7RN-F
- Zásuvka pro připojení vyžinače se doporučuje vybavit dle ČSN 33 2000-4-47 proudovým chráničem (FI), jehož rozdílový vybavovací proud nepřekračuje 30 mA.

Příprava

- Při používání výrobku noste pevnou obuv a dlouhé kalhoty.
- Než začnete sekačku používat a po nárazu, zkontrolujte, zda není poškozená či opotřebená. Pokud je třeba, proveďte opravu.
- Zajistěte, aby se na trávníku nenacházely klacky, kameny, kosti, dráty či stavební odpad - plastová žací lišta by je mohla vymrštít.
- Pro zachování rovnováhy je třeba opotřebená nebo poškozená plastová žací lišta nahrazovat po párech.

Použití

- Výrobek používejte pouze při denním světle nebo při dobrém umělém osvětlení.
- Pokud možno se vyhněte sekání mokré trávy.
- V mokré trávě postupujte opatrně, mohli byste uklouznout.
- Na svahu noste protiskluzovou obuv.
- Postupujte po profilu svahu, nikdy ne nahoru a dolů.
- Při změně směru na svahu postupujte se zvýšenou pozorností.
- Použití na bcezech a svazích může být nebezpečné. Nepoužívejte na **březích** ani **strmých** svazích.
- Během obsluhy výrobku necouvajte, mohli byste za-

Bezpečnostní upozornění

- 9. Trávu nikdy nesejte přitahováním sekačky k sobě.
- 10. Výrobek nikdy nepoužívejte s poškozenými kryty ani bez instalovaných krytů.
- 11. Nikdy neinstalujte kovové řezné prvky.
- 12. Neustále udržujte ruce a nohy mimo řezných nástrojů a zvláště při zapínání motoru.
- 13. Za běhu motoru výrobek nenaklánějte. Výjimkou je startování a vypínání. V tomto případě nenaklánějte více, než je absolutně nutné a zvedněte pouze část, která je mimo operátora. Před návratem zařízení na zem se ujistěte, že máte ruce v pracovní poloze.
- 14. Výrobek nikdy nezvedejte a nepřenášejte, když je v provozu nebo zapojen do sítě.
- 15. Vytáhněte zástrčku ze sítě:
 - než zanecháte výrobek na jakoukoliv dobu bez dohledu;
 - před čištěním ucpání;
 - před kontrolou, čištěním nebo prací na zařízení;
 - pokud narazíte na jakýkoliv předmět. Výrobek nepoužívejte, dokud se neujistíte, že je v bezpečném provozním stavu;

- pokud začne výrobek abnormálním způsobem vibrovat. Okamžitě zkontrolujte. Nadměrné vibrace mohou způsobit zranění.

Údržba a uskladnění

1. Udržujte všechny matice a šrouby utažené, abyste zajistili bezpečný provozní stav zařízení.
2. Z důvodu bezpečnosti vyměňujte opotřebované nebo poškozené části.
3. Používejte pouze náhradní díly a doplňky specifikované pro váš výrobek.
4. Používejte pouze náhradní díly a doplňky doporučené firmou Husqvarna.
5. Během seřizování výrobku postupujte opatrně, abyste si nezachytili prsty mezi pohyblivými různými díly a pevnými díly zařízení.
6. Skladujte v suchu a chladu a mimo dosah dětí. Neskladujte venku.
7. Před uskladněním nechte nástroj nejméně 30 minut vychladnout.

Informace Týjající se Životního Prostředí

- Při likvidaci výrobku na konci jeho životnosti je nezbytné zachovávat doporučené postupy s ohledem na ochranu životního prostředí.
- V případě nutnosti Vám bližší informace o likvidaci podá příslušný místní úřad.

Tento  symbol na výrobku nebo na obalu znamená, že s výrobkem nelze nakládat jako s odpadem domácnosti. Výrobek je třeba odnést do příslušného sběrného místa k recyklaci elektrických a

elektronických zařízení. Zajištěním řádné likvidace výrobku pomůžete předejít potenciálním záporným vlivům na životní prostředí a lidské zdraví, které by se mohly projevit v případě likvidace tohoto výrobku nepatřičným způsobem. Podrobnější informace o recyklaci tohoto výrobku si vyžádejte na Vašem obecním úřadu, od firmy zabývající se likvidací domácího odpadu anebo v prodejně, kde jste výrobek zakoupili.

Servisní doporučení

- Každý výrobek je identifikován jedinečným stříbro-černým typovým štítkem.
- Důrazně doporučujeme provádět servis vašeho zařízení nejméně každých dvanáct měsíců a častěji, pokud zařízení používáte k profesionální aplikaci.

Záruka a záruční politika

Pokud bude během záruční doby shledána vada kteréhokoliv dílu způsobená chybnou výrobou, firma Husqvarna UK Ltd. prostřednictvím svého autorizovaného servisního střediska poskytne zákazníkovi bezplatnou opravu nebo výměnu za předpokladu, že:

- a) Vada je nahlášena přímo autorizované opravě.
 - b) Je předloženo potvrzení o nákupu.
 - c) Vada není způsobena nesprávným používáním, nedbalostí nebo nesprávným nastavením uživatelem.
 - d) K vadě nedošlo běžným opotřebením.
 - e) Na zařízení nebyl proveden servis nebo opravy, nebylo demontováno a nebyly na něm prováděny změny osobou, která není autorizovaná firmou Husqvarna UK Ltd..
 - f) Zařízení nebylo zapůjčováno.
 - g) Zařízení je ve vlastnictví původního kupujícího.
 - h) Zařízení nebylo používáno ke komerčním účelům.
- Tato záruka je dodatkem k zákonným právům zákazníka a žádným způsobem tato práva neomezuje.

Poruchy z následujících důvodů nejsou kryty, proto je důležité přečíst si pokyny v příručce operátora a porozumět, jak postupovat při obsluze a údržbě zařízení:

Závady, které záruka nepokrývá:

- * Vady důsledkem nenahlášení počáteční vady.
- * Vady důsledkem náhlého nárazu.
- * Poruchy vzniklé nepoužíváním výrobku v souladu s pokyny a doporučeními uvedenými v příručce operátora.
- * Zařízení, která jsou zapůjčována, tato zato záruka nekryje.
- * Dále uvedené díly jsou považovány za díly, které se opotřebovávají a jejich životnost závisí na pravidelné údržbě, a proto nejsou běžně předmětem platného nároku na náhradu škody podle záruky: Plastové nože, řezná hlava, elektrický síťový kabel.

* Pozor!

Firma Husqvarna UK Ltd. nepřijímá zodpovědnost podle této záruky za vady způsobené zcela nebo částečně, přímo nebo nepřímo instalací nebo výměnou částí nebo instalací dodatečných částí, které nejsou vyrobeny nebo schváleny firmou Husqvarna UK Ltd. a nebo pokud bylo zařízení jakýmkoli způsobem modifikováno.

CZ - TECHNICKÁ DATA

	MLite 28	MLite 30
Šířka záběru	28cm	30cm
Napětí	230v, 50Hz	230v, 50Hz
Hmotnost bez obalu	4.5 kg	4.5kg

Likvidace stroje po skončení jeho životnosti

V souladu s platnými předpisy o odpadech a ochraně životního prostředí je třeba zachovat doporučené postupy likvidace jednotlivých (kovových, plastových) částí stroje, se kterými Vás seznámí nejbližší autorizované servisní místo.

ES PROHLÁŠENÍ O SHODĚ

Husqvarna UK Ltd., Aycliffe Industrial Park
Newton Aycliffe, Co. Durham, DL5 6UP, England

Prohlašuje na základě výhradní odpovědnosti, že produkt(y);

Kategorie.....**Elektrický zarovnávač trávníků**

Typ.....**MLite 28, MLite 30**

Identifikace Série.....**Viz Výrobní štítek**

Rok výroby.....**Viz Výrobní štítek**

Splňuje základní požadavky a předpisy následujících směrnic ES:

98/37/EEC (do 31.12.09), 2006/42/EC (od 01.01.10), 2004/108/EC, 2000/14/EC

založeno na následujících použitých harmonizovaných norem EU:

EN60335-1, EN60335-2-91, EN786, EN50366, EN55014-1, EN61000-3-2, EN61000-3-3

Maximální vážená hladina akustického tlaku L_{pA} u postavení operátora, zaznamenaná na vzorku výše uvedeného produktu(ů) odpovídá hladině uvedené v tabulce.

Maximální vážená hodnota vibrace ruky / paže měřená podle normy EN ISO 5349 na vzorku výše uvedeného produktu(ů) odpovídá hodnotě uvedené v tabulce.

2000/14/ES: Hodnoty naměřená intenzity zvuku L_{WA} a zaručené intenzity zvuku L_{WA} odpovídají tabulkovým hodnotám.

Postup hodnocení shody..... Annex VI

Notifikován orgán..... Intertek, Cleeve Road
Leatherhead, Surrey
KT22 7SB, England

Newton Aycliffe 23/07/2009

M.Bowden

Research & Development Director

Husqvarna UK Ltd.

Držitel technické dokumentace



Typ	MLite28	MLite30
Šířka sekání (cm)	28	30
rotační rychlost řezného nástroje (rpm)	7,250	7,250
Výkon (W)	1.0	1.0
Naměřená intenzita zvuku L_{WA} (dB(A))	96	96
Zaručená intenzita zvuku L_{WA} (dB(A))	96	96
Úroveň (dB(A))	84.1	84.1
Hodnota (m/s ²)	1.21	1.21
Váha (Kg)	4.5	4.5

Bezpečnostne Predpisy



Upozornenie. Pri kosení sa musia dodržiavať bezpečnostné pravidlá. Pre svoju vlastnú bezpečnosť, ako aj bezpečnosť okolo stojacich osôb, si prečítajte tieto pokyny pred použitím tohto stroja. Tieto pokyny si odložte pre budúce použitie.

Vysvetlivky symbolov na vašom výrobku



Upozornenie



Pozorne si prečítajte návod na použitie a uistite sa, že rozumiete riadeniu a všetkým jeho funkciám



Zabezpečte, aby osoby stojace v okolí boli v dostatočnej vzdialenosti. Výrobok nepoužívajte, ak sú ľudia a obzvlášť deti, alebo zvieratá na ploche, ktorú kosíte.



Použitie ochrany očí sa doporučuje kvôli čistočkám, ktoré vymršťujú rezné časti výrobku



Nepoužívajte výrobok v daždi a nenechávajte ho vonku, keď prší



Vypnite! Vytiahnite zástrčku z elektrickej siete pred nastavovaním, čistením, alebo pri zamotanom či poškodenom kábli. Zabezpečte, aby sa kábel nedostal do kontaktu s reznými časťami.

Všeobecné pravidlá

1. Tento výrobok nemôžu používať osoby (vrátane detí) so zníženou fyzickou, zmyslovou alebo mentálnou dispozíciou, prípadne osoby bez dostatočnej skúsenosti a znalosti, s výnimkou prípadov, kedy sú pod dozorom alebo boli poučené o použití výrobku osobou, ktorá zodpovedá za ich bezpečnosť. Deti by mali byť pod dozorom, aby ste zabezpečili, že sa s výrobkom nehrajú. Miestne predpisy môžu obmedzovať vek používateľa.
2. Nikdy nedovoľte deťom alebo osobám, ktoré sa neoboznámili s týmito pokynmi, používať tento výrobok.
3. Výrobok nepoužívajte, ak sa v okolí nachádzajú osoby, obzvlášť deti alebo zvieratá.
4. Výrobok používajte len spôsobom a za účelom, ktoré sú popísané v príručke.
5. Nikdy výrobok nepoužívajte, keď ste unavení, chorí alebo pod vplyvom alkoholu, liekov alebo iných medikamentov.
6. Obsluhujúca osoba, alebo užívateľ je zodpovedný za nehody a riziká spôsobené iným osobám a ich majetku.

Elektrické pokyny

1. Doporučujeme použiť zariadenie pre prúdovú ochranu s maximálnou hodnotou prúdu 30 mA. Stopercentná bezpečnosť nemôže byť garantovaná ani s inštalovanou prúdovou ochrannou. Preto je nevyhnutné vždy dodržiavať bezpečnosť práce. Zariadenie pre prúdovú ochranu skontrolujte pri každom použití.
2. Pred použitím skontrolujte kábel, či nie je poškodený. Vymeňte ho, ak zbadáte znaky poškodenia, alebo zostarnutia.
3. Výrobok nepoužívajte, ak sú elektrické káble opotrebované alebo poškodené.
4. Okamžite odpojte z elektrickej siete ak sa prerezal kábel, alebo porušila izolácia. Nedotýkajte sa elektrického kábla, kým nie je odpojený zo zdroja elektrického napätia. Rozrezaný, alebo poškodený kábel neopravujte. Nahraďte ho novým.
5. Predlžovací kábel nesmie byť navinutý ani stočený, môže sa totiž prehriať a tak znížiť výkonnosť kosačky.
6. Dbajte na to, aby boli káble v dostatočnej vzdialenosti od výrobku. Pri práci postupujte vždy smerom od zdroja elektrickej energie hore a dolu, nikdy nie do kruhu.
7. Kábel net'ahajte okolo ostrých predmetov.
8. Vždy vytiahnite zástrčku z elektrickej siete pred odpojením káblového konektora, alebo predlžovacieho kábla.
9. **Pred** navinutím kábla na uskladnenie vypnite

kosačku, vytiahnite zástrčku zo siete a skontrolujte napájací elektrický kábel či nie je poškodený, alebo starý. Poškodený kábel neopravujte, nahraďte ho novým.

10. Vždy opatrne navinite kábel, vyhnite sa zauzleniu.
11. Výrobok nikdy nepremiestňujte t'ahaním za kábel.
12. Pri odpájaní kábla net'ahajte za kábel, ale za koncovku.
13. Prístroj je dovolené pripájať iba na striedavý prúd o napätí, ktoré je uvedené na štítku.
14. Výrobky firmy Flymo majú dvojité izolácie. Za žiadnych okolností nesmie byť uzemnenie napojené ku žiadnej časti tohoto výrobku.

Kábel

Používajte výhradne s prierezom 1 žily (vodiča) 1,00 mm² maximálnou dĺžkou 40 metrov.

Maximálne parametre:

Kábel 1,00 mm², 10 A, 250 V AC

1. Hlavné aj predlžovacie káble sú v predaji v miestnom servisnom stredisku záhradných výrobkov Husqvarna.
2. Používajte výhradne káble určené pre vonkajšie použitie.

Príprava

1. Pri použití výrobku noste vždy pevnú obuv a dlhé nohavice.
2. Pred použitím stroja a po akejkoľvek manipulácii s ním, skontrolujte, či stroj nie je opotrebovaný alebo poškodený a preved'te potrebné opravy.
3. Skontrolujte, či sa na trávniku nenachádza drevo, kamene, kosti, drôty a sufl. Plastová kosačka ich môže vymrštiť a spôsobiť zranenie.
4. Opotrebované alebo poškodené plastové nože vymieňajte v pároch kvôli zaisteniu rovnováhy.

Použitie

1. Výrobok používajte len za denného svetla a pri dobrom umelom osvetlení.
2. Vyvarujte sa použitiu vášho výrobku na mokrej tráve.
3. Dávajte si pozor na mokrej tráve - mohli by ste sa šmyknúť.
4. Zvýšená starostlivosť o obuv je potrebná na svahoch. Noste protišmykovú obuv.
5. Pri práci na svahoch postupujte naprieč, nikdy nie smerom hore a dolu.
6. Zvýšená opatnosť je potrebná pri zmene smeru kosenia na svahoch.
7. Práca na brehu a na svahu môže byť nebezpečná. Výrobok nepoužívajte na brehoch a strmých svahoch.
8. Pri práci s vašim výrobkom sa nepohybujte smerom dozadu, kedy hrozí zakopnutie.
9. Nikdy nekoste trávu fľahaním výrobku smerom k sebe.

Bezpečnostne Predpisy

10. Nikdy nepoužívajte výrobok s poškodenými alebo žiadnymi chráničmi.
11. Nikdy nenastavujte kovové rezné elementy.
12. Vždy, a obzvlášť pri štartovaní motora, sa nedotýkajte ani rukami ani nohami rezných častí stroja.
13. Výrobok nenakláňajte, ak beží motor, s výnimkou štartovania a vypnutia. V takýchto prípadoch nakloňte výrobok len toľko, koľko je nevyhnutné a iba zo strany obsluhy.
14. Výrobok nikdy nedvíhajte a nepremiestňujte, keď je v prevádzke, alebo je stále napojený na zdroj elektrickej energie.
15. Zásuvku odpojte od zdroja elektrickej energie:
 - predtým, ako výrobok necháte bez dozoru dospelých osoby;
 - pred čistením upchatia;
 - pred kontrolou, čistením, alebo prácou na zariadení;
 - v prípade, keď do výrobku narazíte. Výrobok nepoužívajte dovtedy, kým sa nepresvedčíte, že je v bezpečnom funkčnom stave;
- ak bude výrobok príliš vibrovať, okamžite ho skontrolujte. Prílišné vibrácie môžu spôsobiť poranenia.

Údržba a uskladňovanie

1. Všetky skrutky a matice utiahnite a uistite sa, že stav výrobku zabezpečí bezpečné pracovné podmienky.
2. Kôli bezpečnosti vymieňajte opotrebované, alebo poškodené súčiastky.
3. Používajte len náhradné diely a doplnky, ktoré sú špecifikované pre váš výrobok.
4. Na výmenu používajte len súčiastky a doplnky doporučené firmou Husqvarna.
5. Počas nastavovania výrobku si dávajte pozor, aby sa vám prsty nezasekli medzi pohyblivými reznými časťami a pevnými časťami stroja.
6. Hranite v suhem in hladnom prostoru ter zunaj dosega otrok. Ne hranite ga zunaj.
7. Pred uskladnením nechajte výrobok vychladnúť aspoň na 30 minút.

Informácie Ohi'adne Ochrany Životného Prostredia

- Pri produktoch s limitovanou životnosťou je nutné brať do úvahy ochranu životného prostredia.
- V prípade potreby získania informácií o likvidácii odpadu, kontaktujte miestny úrad.

Symbol  na výrobku alebo na jeho obale označuje, že výrobok sa nesmie považovať za domáci odpad, a musí sa odovzdať do príslušného zberného centra, kde sa recykluje jeho elektrické a

elektronické zariadenie. Zabezpečením správneho skartovania výrobku prispějete k prevencii potenciálnych negatívnych následkov na životné prostredie a zdravie človeka, ktoré mohli byť zapríčinené nesprávnou likvidáciou tohto výrobku. Ďalšie informácie o recyklovaní tohto výrobku sa dozviete na miestnom úrade, v organizácii, ktorá zabezpečuje likvidáciu domáceho odpadu alebo v predajni, kde ste výrobok kúpili.

Servisné rady

- **Váš výrobok je označený originálnym štítkom striebornej a čiernej farby.**
- **Vysoko doporučujeme kontrolovať stav stroja minimálne každých dvanásť mesiacov, častejšie pri profesionálnom použití stroja.**

Záruka a záručná politika

Firma Husqvarna UK Ltd. prostredníctvom svojich autorizovaných servisných stredísk vykoná opravu, alebo výmenu poškodeného výrobku bezplatne ak uplatní zákazník svoj nárok v čase platnosti záručnej doby a sú splnené nasledovné podmienky:

- a) závada je nahlásená okamžite u predajcu výrobku
 - b) bol predložený riadne vyplnený záručný list a pokladničný doklad
 - c) závada nebola spôsobená nesprávnym používaním, nedbalosťou alebo chybným nastavením zo strany užívateľa
 - d) závada nenastala následkom bežného opotrebovania
 - e) stroj nebol nastavovaný opravovaný, alebo rozbieraný nikým iným ako osobou autorizovanou firmou Husqvarna UK Ltd.
 - f) stroj nebol nikdy prenajímaný
 - g) stroj je stále vo vlastníctve pôvodného majiteľa (kúpujúceho)
 - h) stroj nebol používaný mimo územia Slovenskej republiky
 - i) stroj nebol používaný na komerčné účely
- Závady ktoré sú uvedené nižšie nespádajú do záruky a preto je veľmi dôležité aby ste si prečítali pokyny uvedené v návode na použitie zakúpeného stroja a dokonale porozumeli jeho obsahu z hľadiska ovládania a údržby.

Záruka sa nevzťahuje na nasledovné závady:

- 1) Výmena vyžínacieho lanka.
- 2) Závady, ktoré nastanú v dôsledku neohlásenia počiatočnej závady.

- 3) Závady, ktoré vznikli následkom nárazu na cudzí predmet
 - 4) Závady, ktoré vzniknú v dôsledku nepoužívania výrobku v súlade s pokynmi a doporučeniami, ktoré sú uvedené v návode na použitie stroja.
 - 5) Škody vzniknuté ohňom, nehodou, odcudzením zničením, alebo zanedbaním starostlivosti o výrobok. Na škody vzniknuté nesprávnou inštaláciou, úpravou alebo pozmenením technických parametrov stroja a na škody vzniknuté prepravou od alebo k zákazníkovi.
 - 6) Pri neoprávnenej zmene údajov v záručnom liste.
 - 7) Pri preflažení výrobku
- Nasledujúce položky sú považované za spotrebné diely u ktorých dochádza počas prevádzky k opotrebovaniu a ich životnosť závisí od pravidelnej údržby a preto sa na ne nevzťahujú záručné podmienky: Umelohmotné rezné nože, rezná hlava, kábel elektrického vedenia
- Upozornenie:** Firma Husqvarna UK Ltd. nepreberá akúkoľvek zodpovednosť z titulu záruky za poruchu alebo škody, ktoré vznikli v dôsledku výmeny časti stroja alebo montáž takého príslušenstva k stroju, ktoré nebolo vyrobené alebo schválené firmou Husqvarna UK Ltd., alebo boli spôsobené akoukoľvek nepovolenou úpravou stroja.
- Prepravné doprava alebo cestovné náklady nie sú predmetom tejto záruky.

EC PREHLÁSENIE O PRÁVNEJ SPÔSOBILOSTI TOVARU

Husqvarna UK Ltd., Aycliffe Industrial Park
Newton Aycliffe, Co. Durham, DL5 6UP, England

Potvrďujeme podľa nášho vedomia a svedomia, že výrobok:

Kategória.....**Elektrická kosačka trávy**
Typ.....**MLite 28, MLite 30**
Identifikácia série.....**Vid Štítkov Parametrov Výrobku**
Rok výroby.....**Vid Štítkov Parametrov Výrobku**

Je v súlade so základnými požiadavkami a nariadeniami nasledovných EC noriem:
98/37/EEC (do 31.12.09), 2006/42/EC (od 01.01.10), 2004/108/EC, 2000/14/EC
na základe nasledovných použitých EU harmonizovaných noriem.
EN60335-1, EN60335-2-91, EN786, EN50366, EN55014-1, EN61000-3-2, EN61000-3-3

Maximálna nameraná úroveň hluku LpA pri operátorovi, zaznamenaná na vzorke horeuvedeného výrobku(výrobkov) je v súlade s **úrovňou** uvedenou v tabuľke.

Maximálne namerané vibrácie ruky alebo ramena na vzorke horeuvedeného výrobku alebo výrobkov sú podľa normy EN ISO 5349 v súlade s **hodnotou** uvedenou v tabuľke.

2000/14/EC: Nameraná hodnoty intenzity hluku LWA a garantovanej intenzity hluku LWA sú v súlade s hodnotami v tabuľke.

Postup hodnotenia súladu..... Annex VI
Oficiálna organizácia..... Intertek, Cleeve Road
Leatherhead, Surrey
KT22 7SB, England

Newton Aycliffe 23/07/2009
M.Bowden
Vedúci výskumu a rozvoja
Husqvarna UK Ltd.
Vlastník technickej dokumentácie



Typ	MLite28	MLite30
Šírka skosu (cm)	28	30
Rýchlosť rotácií rezného telesa (rpm)	7,250	7,250
Napájanie (W)	1.0	1.0
Nameraná hodnota úrovne hluku L _{WA} (dB(A))	96	96
Garantovaná hodnota úrovne hluku L _{WA} (dB(A))	96	96
Úroveň (dB(A))	84.1	84.1
Hodnota (m/s ²)	1.21	1.21
Váha (Kg)	4.5	4.5

Varnostna navodila



Opozorilo. Ko uporabljate napravo, morate upoštevati varnostna navodila. Za lastno varnost in za varnost drugih prisotnih oseb pred uporabo naprave preberite ta navodila. Navodila shranite za poznejšo uporabo.

Razlaga Simbolov na Vašem proizvodu



Opozorilo



Preberite navodila za uporabo in se prepričajte, da razumete vse kontrolne funkcije in njihovo delovanje



Mimoidoče osebe naj se odmaknejo na primerno varnostno razdaljo. Ne vključujte obrezovalnika v primeru, če so v bližini ljudje in še posebej otroci ali živali



Uporaba ščitnika za oči je priporočljiva zaradi zaščite obraza in oči pred predmeti, ki se nahajajo med odrezano travo



Ne imejte naprave vključene v dežju in ne puščajte je na prostem medtem ko dežuje



Preden nastavljate, čistite ali advijate kabel, ali pa če ugotovite, da je kabel poškodovan, nemudoma izključite električni tok. Kabel vedno odstranite iz dosega rezalnih delov naprave.

Splošno

- Tega izdelka ne smejo uporabljati osebe z zmanjšanimi fizičnimi, zaznavnimi ali mentalnimi sposobnostmi (vključno z otroci), razen če jih glede uporabe pouči ali pri uporabi nadzoruje oseba, ki je odgovorna za njihovo varnost. Otroke je treba nadzorovati, da se ne bi z izdelkom igrali. Starost uporabnika lahko omejujejo lokalni predpisi.
- Nikoli ne dopustite, da bi napravo uporabljali otroci ali ljudje, ki niso seznanjeni z navodili za uporabo.
- Ko so v bližini ljudje (še posebej otroci) ali domače živali, prenehajte uporabljati napravo.
- Proizvod uporabljajte le na način in za namene, ki so navedeni v navodilih.
- Nikoli ne upravljajte proizvoda kadar ste utrujeni, bolni, pod vplivom alkohola ali jemljete zdravila.
- Uporabnik ali upravljalec je odgovoren za nesreče ali ogrožanje drugih oseb ali njihove lastnine.

Elektrika

- Priporoča se uporaba varnostne naprave (R.C.D.) s prekinjevalcem električnega toka, katerega moč ne presega 30mA. Tudi z uporabo varnostne naprave 100% varnost ne more biti zagotovljena, zato se pri vsaki uporabi kosilnice držite navodil za varno delo. Neoporečnost varnostne naprave R.C.D. preverite pred vsako uporabo.
- Če opazite znake okvare ali znake ostarelosti kabla, ga pred uporabo kosilnice takoj nadomestite z novim.
- Ne uporabljajte proizvoda v primeru, da so električni kabli poškodovani ali pa izrabljeni.
- Takoj izključite električni tok, če je kabel prerezan ali je poškodovana izolacija. Ne dotikajte se električnega kabla dokler ne izključite električnega toka. Prerezan ali poškodovan kabel ne popravljajte. Zamenjajte ga z novim.
- Vaš podaljševalni kabel mora biti odvit oziroma razvit. Neodviti oziroma nerazviti kabli se lahko pregrejejo in zmanjšajo učinkovitost vaše kosilnice.
- Poskrbite, da bo kabel vedno dovolj stran od proizvoda. Proizvod vedno uporabljajte stran od električnega priključka in se premikajte vzdolžno gor in dol, nikoli v krogih.
- Ne vlecite kabla okoli ostrih predmetov.
- Predno izključite vtikač, kabelski priključek ali podaljšek izključite električni tok.
- Preden** navijete kabel za shranitev ga pregledajte, da ni poškodovan ali postaran. Poškodovanega kabla ne popravljajte ampak ga zamenjajte z novim.
- Kabel vedno previdno zvijte in pazite, da ga ne prepognete.

- Kosilnice nikoli ne prenašajte tako, da jo držite za kabel.
- Ne vlecite električnega kabla potem, ko ste ga izključili iz vtičnice.
- Uporabljajte samo električno napetost navedeno na napisni tablici.
- Proizvodi Flymo so v skladu z Britanskim standardom EN60335 dvojno izolirani. Kabel za ozemljitev ne sme biti povezan z nobenim delom nobene naprave in sicer pod nobenim pogojem.

Kabli

Uporabljajte samo kable s presekom 1.00mm² do 40 metrov dolžine.

Maximalna zmogljivost :

Kabel debeljine 1.00mm² potrebuje 10amperov in 250 voltov AC

- Električni kabli in podaljški so na razpolago v pooblaščenih Husqvarna servisih za izdelke uporabne na prostem.
- Uporabljajte samo podaljške kablov, ki so posebno pripravljene za uporabo na prostem.

Priprava

- Med uporabo tega aparata bodite vedno obuti v čvrsto obutev in nosite dolge hlače.
- Pred uporabo ali po kakršnemkoli trku aparata (udarec ali padec aparata), se prepričajte, da aparat ni obrabljen ali poškodovan in ga po potrebi popravite.
- Na Vaši trati odstranite pred košenjem ostanke lesa, vej, žice in kamenje; te predmete odmetava vrteče rezilo, rezilo samo pa lahko poškoduje.
- V primeru poškodbe enega rezila, zamenjajte zaradi iztežiščenosti oba z novimi.

Uporaba

- Proizvod uporabljajte le ob dnevni svetlobi ali dobri umetni svetlobi.
- Izogibajte se uporabi vašega proizvoda kadar je trava mokra, kjer je to le mogoče.
- Na mokri travi Vam lahko spodrsne, zato bodite previdni.
- Posebno pazite na pobočjih in obujete nedrsečo obutev.
- Po strmih pobočjih kosite le prečno, nikoli navzgor ali navzdol.
- Bodite izredno previdni, kadar menjate smer na pobočju.
- Uporaba proizvoda na brežinah in strmih pobočjih je lahko nevarna. Zato ga ne uporabljate na **brežinah** in **strmih pobočjih**.
- Ne hodite v vzratni smeri medtem ko upravljate s

Varnostna navodila

- svojim proizvodom, saj lahko padete. Hodite, ne tečite.
- Nikoli ne obrezujte trave tako, da vlečete proizvod proti sebi.
 - Nikoli ne uporabljajte proizvoda s ščitniki, ki bi bili poškodovani ali neustrezno nameščeni.
 - Nikoli ne montirajte kovinskih rezalnih delov.
 - Z rokami in nogami se ne približujte rezilnim delom aparata, posebno pri vžiganju motorja.
 - Ne nagibajte proizvoda med delovanjem motorja, razen pri vključitvi in izključitvi. V tem primeru ga ne nagibajte več kot je to potrebno in dvigujte le tisti del, ki je stran od vas. Vedno poskrbite, da bo Vaša roka v poziciji za upravljanje, preden obrnete napravo proti tlem.
 - Nikoli ne dvigajte ali prenašajte proizvoda, ko le-ta še deluje ali je še priključen na elektriko.
 - Odstranite vtič iz električnega priključka:
 - preden pustite proizvod brez nadzora za poljubno časovno obdobje;
 - preden očistite zamašitev.
 - preden pregledujete, čistite ali delate na napravi.
 - če med košnjo zadenete tujek. Ne uporabljajte proizvoda, dokler niste prepričani, da je v celoti v brezhibnem tehničnem stanju;
 - če opazite nenormalne vibracije proizvoda, takoj preverite proizvod. Pretirane vibracije lahko povzročijo telesno poškodbo.

Vzdrževanje in shranjevanje

- Pazite, da bodo vse matice, sorniki in vijaki tesno priviti in s tem vaš proizvod v varnem delovnem stanju.
- Pravočasno zamenjajte obrabljene ali poškodovane dele.
- Uporabljajte le originalne rezervne dele in dodatke, ki jih priporoča proizvajalec.
- Uporabljajte samo nadomestne dele in dodatke, ki jih priporoča Husqvarna.
- Bodite previdni med nastavitvami proizvoda, da preprečite, da bi vam ujelo prste med gibljive rezalne komponente in fiksirane dele naprave.
- Skladujte na suhom a hladnem mieste, mimo dosahu detí. Neskladujte v exteriéri.
- Skladujte na suhom a hladnem mieste, mimo dosahu detí. Neskladujte v exteriéri.

Ekološki Podatki

- Kadar se nameravate znebiti proizvoda, ki je odslužil svojo delovno dobo, morate biti pozorni na varstvo okolja.
- Če je potrebno, se za informacije o tem obrnite na občino.

Znak  na produktu ali na njegovi embalaži označuje, da se s tem produktom ne sme ravnati kot z gospodinjskimi odpadki. Namesto tega ga je

potrebno oddati na ustrezno zbirno mesto, kjer reciklirajo električno in elektronsko opremo. Z ustreznim odlaganjem tega produkta boste pomagali preprečiti možne negativne posledice za okolje in človeško zdravje, ki bi bile v nasprotnem povzročene. Glede podrobnosti o recikliranju tega produkta prosimo kontaktirajte vaš občinski svet, komunalno podjetje ali trgovino, kjer ste produkt kupili.

Priporočila servisiranja

- Vaš aparat je posebno prepoznaven po srebrnem in črnem znaku kvalitete proizvoda.**
- Priporočamo vam, da napravo servisirate vsaj enkrat na leto, pri profesionalni uporabi pa pogosteje.**

Garancija & polica garancije

Če bi se v garancijski dobi pokazalo, da je kateri od delov aparata pokvarjen in je okvara posledica napake v proizvodnji, bo pooblaščen servis Husqvarna apratov za uporabo na prostem, brezplačno popravil ali zamenjal okvarjeni del.

- da, napako prijavite direktno pooblaščenemu servisu.
 - predložite dokazilo o nakupu .
 - da, napaka ni vzrok nepravilne uporabe, malomarnosti ali napačne nastavitve.
 - da, napaka ni posledica naravne obrabe.
 - da, je bila naprava servisirana, popravljena, razstavljena ali drugače strokovno vzdrževana le od osebe pooblaščen od firme Husqvarna UK Ltd..
 - da, naprava ni bila na posodo
 - da, je naprava last prvotnega kupca
 - da naprava ni bila uporabljena v tržne namene.
- * Ta dodatek h garanciji nikakor ne zmanjšuje kupčevih zakonitih pravic.

Okvare v zvezi z vzroki navedenimi spodaj ta priročnik ne pokriva, zato je pomembno, da si preberete navodila v **Priročniku za uporabo**, da boste lahko razumeli upravljanje z Vašim proizvodom in njegovo ustrezno vzdrževanje:

Okvare, ki jih garancija ne pokriva

- * okvare, ki so nastale vsled nepravočasne prijave prvotne okvare.
- * okvare zaradi nenadnega udarca.
- * Okvare, ki nastanejo kot posledica neustrezne uporabe proizvoda in neupoštevanja navodil in priporočil, ki jih vsebuje priročnik za uporabo.
- * naprave, ki se uporabljajo za izposojanje.
- * Naslednji rezervni deli se smatrajo za potrošni material katerega življenjska doba je odvisna od rednega vzdrževanja in ne predstavljajo osnovo za garancijski zahtevek: plastični rezalniki, rezalna glava, napajalni kabel.

* Opozorilo

Husqvarna UK Ltd. ne prevzame garancijske odgovornosti za okvare povzročene v celoti ali delno, direktno ali indirektno z zamenjavo nadomestnih ali dodatnih delov, ki niso proizvedeni ali potrjeni kot originalni deli Husqvarna UK Ltd.. Garancijska odgovornost preneha tudi če je bila naprava kakorkoli predelana.

EC IZJAVA PROIZVAJALCA O SKLADNOSTI PROIZVODA Z STANDARDI

Husqvarna UK Ltd., Aycliffe Industrial Park
Newton Aycliffe, Co. Durham, DL5 6UP, England

Prevzemamo izključno odgovornost, da so izdelki:

kategorija.....**Električni obrezovalnik za robove travnih površin**
Tip.....**MLite 28, MLite 30**
Identifikacija serije.....**Glej Etiketo Označbe Proizvoda**
Leto izdelave.....**Glej Etiketo Označbe Proizvoda**

skladni z osnovnimi zahtevami in določili naslednjih direktiv ES:
98/37/EEC (do 31.12.09), 2006/42/EC (od 01.01.10), 2004/108/EC, 2000/14/EC
na osnovi naslednjih veljavnih harmoniziranih standardov EU:
EN60335-1, EN60335-2-91, EN786, EN50366, EN55014-1, EN61000-3-2, EN61000-3-3

Največja A-izmerjena raven zvočnega tlaka L_{pA} na mestu upravljalca, posneta na vzorcu zgornjih izdelkov, ustreza **ravni**, navedeni v tabeli.

Najvišja vrednost ravni vibracij na dlan/roko, izmerjena v skladu s standardom EN ISO 5349 na vzorcu zgornjih izdelkov, ustreza **vrednosti**, navedeni v tabeli.

2000/14/EC: Vrednosti izmerjene jakosti dolgovalovnega zvoka in zagotovljene jakosti dolgovalovnega zvoka sta prikazani s številkami v tabeli

Postopek ocenjevanja skladnosti..... Annex VI
Priglašeni organ..... Intertek, Cleeve Road
Leatherhead, Surrey
KT22 7SB, England

Newton Aycliffe 23/07/2009
M.Bowden
Direktor za raziskave in razvoj
Husqvarna UK Ltd.
Skrbnik tehnične dokumentacije



Tip	MLite28	MLite30
Širina reza (cm)	28	30
Hitrost rotacije naprave za rezanje (rpm)	7,250	7,250
Moč (W)	1.0	1.0
Izmerjena jakost zvoka L_{WA} (dB(A))	96	96
Zagotovljena jakost zvoka L_{WA} (dB(A))	96	96
Nivo (dB(A))	84.1	84.1
Vrednost (m/s^2)	1.21	1.21
Obtežiti (Kg)	4.5	4.5

BELGIQUE/BELGIË	Husqvarna BELGIUM NV, BERGENSESTEENWEG 719, 1502 LEMBEEK Tel: 02 363 0311, Fax: 02 363 0391
ČESKÁ REPUBLIKA	Husqvarna Cesko s.r.o., oz Husqvarna Outdoor Products, Dobronická 635, 148 25 Praha 4 Tel: 02/61 11 2408-9, Info-linka: 0800/1 10 220 Internet: www.partner-flymo.cz E-mail: info@husqvarna.cz
DANMARK	Flymo/Partner A/S, Lundtoftøgårdsvej 93A, 2800 Kgs.Lyngby Tel: 4587 7577, Fax: 45933308, www.flymo-partner.dk
DEUTSCHLAND	Husqvarna Deutschland GmbH, Julius Hofmann Str. 4, 97469 Gochsheim Tel: 097 21 7640, Fax:097 21 764202
ESTONIA	Husqvarna Eesti OÜ, Mustamäe tee 24, 10621 Tallinn Tel: +372 6650030
FRANCE	Husqvarna Jardin SAS54, 54, rue Lambrechts, BP316, 92402 COURBEVOIE cedex Tel 01 46 67 8141, Fax 01 43 34 2491
FINLAND SUOMI	OY Husqvarna AB, PL185, 00511 HELSINKI Tel: 00 39611, Fax: 00 39 612632
ITALIA	McCulloch Italiana s.r.l. Via Como 72, 23868 Valmadrera (LECCO) Tel: 800 017829, Fax: 0341 581671
IRELAND	Flymo Ireland Tel: 01 4565222, Fax: 01 4568551
MAGYARORSZÁG	Husqvarna Magyarország Kft., 1142 Budapest, Erzsébet királyné u. 87 Tel: 06-1-467 32 72, Fax: 06-1-221 50 56
NORGE	Flymo/Partner, div. av Husqvarna Norge AS Postboks 200, 1541 Vestby Tel: 69 10 47 90
NEDERLAND	Husqvarna Nederland BV, Vennootsweg 1, 2404 CG Alphen aan den Rijn Tel: +31(0) 172468322, Fax: +31(0) 172468219
ÖSTERREICH	HUSQVARNA Zentralwerkstätte, Industriezeile 36, 4020 LINZ, Tel: 0732 770101-60, Fax: 0732 795922
POLSKA	Husqvarna Poland Sp. z o.o. 03-371 Warszawa, ul. Wysockiego 15B Tel:- (22) 8332949
SLOVENIJA	SKANTEH d.o.o. Tel:- (061) 133 70 68, Fax:-(061) 133 70 68
SLOVENSKA	Husqvarna Slovakia s.r.o., Borova Sihat 211, 033 01 Lipt. Hradok Tel: 044 522 14 19, Fax: 044 522 14 18, www.flymo-partner.sk
SOUTH AFRICA	Outdoor Products South Africa (Pty) Ltd - t/a Husqvarna Market Road Extension, Mkondeni, Pietermaritzburg Tel: +27 33 3461379, Fax: +27 33 3461385, Internet: www.husqvarna.co.za
SCHWEIZ/SUISSE/SUIZZERA	Husqvarna Schweiz AG, Industriestrasse 10, 5506 Mägenwil Tel 062/889 93 50, Fax 062/889 93 60
SVERIGE	Husqvarna AB, Sverige Tel: 036 – 14 67 00, Fax: 036 – 14 60 70
UNITED KINGDOM	Husqvarna UK Ltd. Tel: +44 325 302302, Fax: +44 325 310339

Our policy of continuous improvement means that the specification of products may be altered from time to time without prior notice.
Copyright © 2008 Flymo S.A. All rights reserved. Flymo® and other product and feature names are registered or unregistered trademarks of Flymo S.A.

Husqvarna UK Ltd.
Aycliffe Industrial Park
NEWTON AYCLIFFE
Co.Durham DL5 6UP
ENGLAND
Telephone - (00) 44 1325 302302 Fax - (00) 44 1325 310339

5119627-04

