

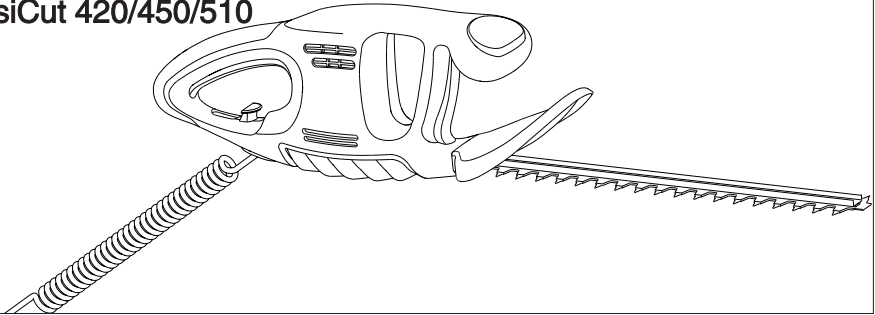

EasiCut 420/EasiCut 450/ EasiCut 510 EasiCut 600XT



EasiCut 420/450/510



EasiCut 600XT

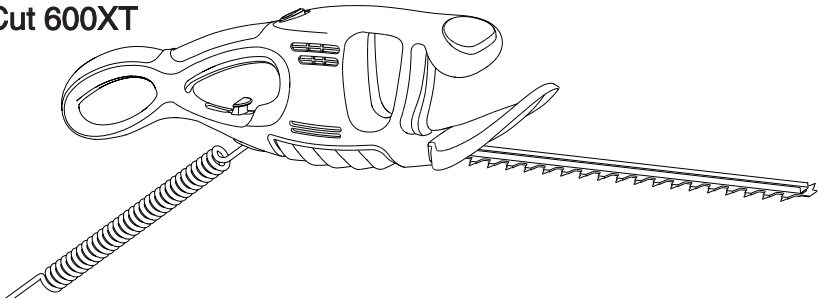

GB Original Instructions

DE Originalanleitung

FR Instructions d'origine

NL Oorspronkelijke instructies

NO Originalinstrukser

FI Alkuperäiset ohjeet

SE Originalinstruktioner

DK Originale instruktioner

ES Instrucciones originales

PT Instruções Originais

IT Istruzioni originali

HU Eredeti Utasítás

PL Oryginalne Instrukcje

CZ Originální pokyny

SK Pôvodné pokyny

SI Originalna navodila

HR Originalne upute

LT Pagrindinės instrukcijos

RU Исходные инструкции

EE Algsed juhised

LV Sākotnējās instrukcijas

RO Instrucțiuni originale

GR Αρχικές οδηγίες

TR Original Talimatlar

GB**IMPORTANT INFORMATION**

Read before use and retain for future reference

DE**WICHTIGE INFORMATION**

Bitte vor dem Benutzen des Gerätes durchlesen und gut aufbewahren

FR**RENSEIGNEMENTS IMPORTANTS**

A lire avant usage et à conserver pour référence ultérieure

NL**BELANGRIJKE INFORMATIE**

Leest u deze informatie voor het gebruik en bewaar ze voor toekomstige raadpleging

NO**VIKTIG INFORMASJON**

Les bruksanvisningen nøye før bruk og oppbevar den for senere bruk

FI**TÄRKEÄÄ TIETOA**

Lue tämä ennen käyttöä ja säilytä myöhempää tarvetta varten

SE**VIKTIG INFORMATION**

Läs anvisningarna före användningen och spara dem för framtida behov

DK**VIGTIGE OPLYSNINGER**

Du bør læse brugsanvisningen før brug og gemme til senere henvisning

ES**INFORMACIÓN IMPORTANTE**

Léase antes de utilizar y consérvela como referencia en el futuro

PT**INFORMAÇÕES IMPORTANTES**

Leia antes de utilizar e guarde para consulta futura

IT**INFORMAZIONI IMPORTANTI**

Leggere prima dell'uso e conservare per ulteriore consultazione

HU**FONTOS INFORMÁCIÓ**

Használat előtt olvassa el, és tartsa meg későbbi felhasználásra

PL

UWAGA Zapoznać się z treścią niniejszej instrukcji przed użyciem i zachować ją do dalszego użytkowania urządzenia

CZ**DŮLEŽITÁ INFORMACE**

Než začnete stroj používat, přečtěte si pozorně tento návod a uschovejte jej pro další použití v budoucnu

SK**DÔLEŽITÉ INFORMÁCIE**

Pred použitím si prečítajte nasledovné informácie a odložte si ich pre budúcu potrebu

SI**POMEMBNA INFORMACIJA**

Preberite pred uporabo in shranite za prihodnjo uporabo

HR**VAŽNE INFORMACIJE**

Pročitati prije upotrebe i sačuvati za buduće osvrte

LT**Operatoriaus instrukcijų rinkinys**

Perskaitykite šį instrukcijų rinkinį labai atidžiai, kad pilnai suprastumėte turinį, prieš pradėdami naudoti vejos/ žolės pjovėją.

RU**ВАЖНАЯ ИНФОРМАЦИЯ**

Прочитайте перед тем, как включить триммер, и сохраните для дальнейшего использования.

EE**OLULINE TEAVE**

Enne seadme kasutuselevõtmist lugege kasutusjuhend läbi ning säilitage see tuleviku tarbeks.

LV**SVARĢEGA INFORMĀCIJA**

Pirms lietošanas izlasiet un saglabājiet turpmākām uzzīņām

RO**Manual de instrucțiuni**

Înainte să folosiți mașina de tuns pentru prima oară, citiți cu atenție manualul de instrucțiuni pentru a-i înțelege conținutul.

GR**ΣΗΜΑΝΤΙΚΕΣ ΠΛΗΡΟΦΟΡΙΕΣ**

Διαβάστε αυτό το φυλλάδιο πριν από τη χρήση της συσκευής και φυλάξτε το για μελλοντική αναφορά

TR**ÖNEMLİ BİLGİLER**

Kullanmadan önce okuyunuz ve ileride başvurmak üzere saklayınız.

EasiCut 420/450/510

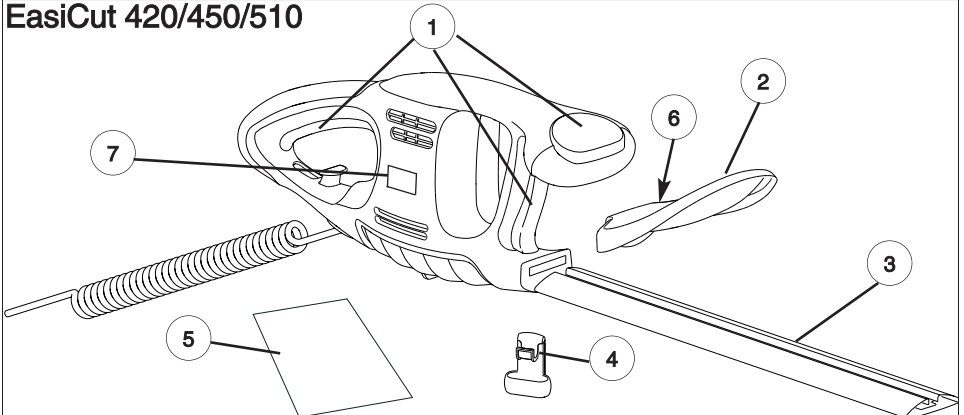

EasiCut 600XT

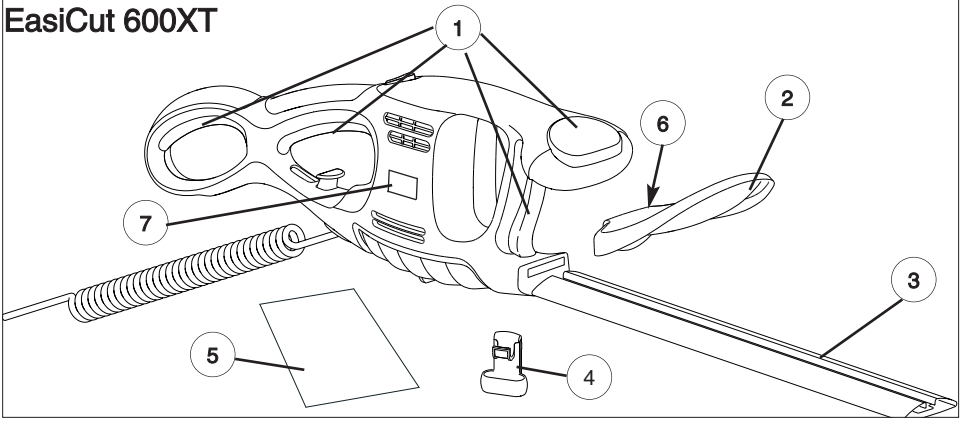

GB - CONTENTS

1. Switch levers
2. Handguard
3. Blade cover
4. Belt Clip
5. Instruction Manual
6. Warning Label
7. Product Rating Label

DE - INHALT

1. Ein/Aus-Schalter
2. Schnitenschutz
3. Klingenschut
4. Gürtelklammer
5. Bedienungsanweisung
6. Warnetikett
7. Produktypenschild

FR - TABLE DES MATIÈRES

1. Poignée à double commande
2. Ecran protecteur
3. Fourreau protège-lames
4. Attache-sangle
5. Manuel d'instructions
6. Etiquette d'avertissement
7. Plaquette des Caractéristiques du Produit

NL - INHOUD

1. Schakelhendels
2. Handbescherming
3. Messchede
4. Riemklem
5. Handleiding
6. Waarschuwingsetiket
7. Product-informatielabel

NO - INNHOLD

1. Bryterhåndtak
2. Beskyttelsesskjerm/handbeskytter
3. Bladbeskytter
4. Belteklips
5. Bruksanvisning
6. Advarselsetikett
7. Produktmerking

FI - SISÄLTÖ

1. Käynnistysvivut
2. Kädensuoja
3. Teränsuoja
4. Vyöpidike
5. Käyttöopas
6. Varoitusunimike
7. Ruohonleikkurin arvokilpi

SE - INNEHÅLL

1. Strömbrytare
2. Handskydd
3. Bladskydd
4. Bältesklämma
5. Bruksanvisning
6. Varningsetikett
7. Produktmärkning

DK - INDHOLD

1. Håndgreb
2. Håndbeskyttelse
3. Klingeskede
4. Remlås
5. Brugsvejledning
6. Advarselsmærkat
7. Produktets mærkeskilt

ES - CONTENIDO

1. Interruptores
2. Defensa
3. Cubierta de la Cuchilla
4. Pinza de la correa
5. Manual de Instrucciones
6. Etiqueta de Advertencia
7. Placa de Características del Producto

PT - LEGENDA

1. Interruptores de alavanca
2. Resguardo para a mão
3. Cobertura
4. Presilha para o cinto
5. Manual de Instruções
6. Etiqueta de Aviso
7. Rótulo de Avaliação do Produto

IT - NOMENCLATURA

1. Leve di avviamento
2. Schermo di protezione delle mani
3. Coprilama
4. Fermaglio
5. Manuale di istruzioni
6. Etichetta di pericolo
7. Etichetta dati del prodotto

HU - TARTALOMJEGYZÉK

1. Kapcsolókarok
2. Kézvédő
3. Késtok
4. Heveder rögzítő
5. Kiegészítő útmutató
6. Figyelmeztető címke
7. Termékmínősítő címke

PL - ZAWARTOSC KARTONU

1. Dźwignienki włączające
2. Osłona dłoni
3. Osłona ostrzy
4. Zacisk taśmowy
5. Instrukcja Obsługi
6. Znaki bezpieczeństwa
7. Tabliczka znamionowa

CZ - OBSAH KARTONU

1. Páky spínače
2. Ochrana rukou
3. Kryt nože
4. Spona na opasek
5. Návod k obsluze
6. Výstražný štítek
7. Typový štítek výrobku

SK - OBSAH

1. Zapínacie páky
2. Chránič ruky
3. Kryt čepele
4. Pracka na popruhu
5. Príručka
6. Varovný štítok
7. Prístrojový štítok

SI - VSEBINA

1. Stikalne ročke
2. Ščitnik za roke
3. Pokrival rezila
4. Zaponka za pas
5. Priručnik
6. Opozorilna Oznaka
7. Napisna Tablica

HR- SADRŽAJ

1. Poluge sklopke
2. Štitnik za ruku
3. Poklopac noža
4. Kopča za pojas
5. Priručnik s uputama
6. Najlepnicza za upozorenje
7. Etiketa s ocjenom proizvođa

LT - SUDEDAMOSIOS DALYS

1. Perjungimo rankenos
2. Rankų apsauga
3. Geležtės dangalas
4. Diržo segtukas
5. Instrukcija
6. Įspėjimo etiketė
7. Gaminio klasės etiketė

RU - СОДЕРЖИМОЕ

1. Рычаги переключателей
2. Предохранитель руки
3. Чехол для лезвия
4. Зажим для ремня
5. Руководство по использованию
6. Предупреждающая этикетка
7. Этикетка с характеристиками изделия

EE - SISU

1. Lülituskäepidemed
2. Käekaitse
3. Lõiketera kate
4. Rihma klamber
5. Kasutusjuhend
6. Hoiatusmärgis
7. Toote nimiaandmesit

LV - SATURS

1. Pārslēgi
2. Roku aizsargs
3. Asmeņa pārsegs
4. Jostas klipsis
5. Instrukciju rokasgrāmata
6. Etiķete ar brīdinājumu
7. Produkta kategorijas etiķete

RO - COMPONENTELE

1. Levier de comutare
2. Dispozitiv de protecție a mâinilor
3. Capac al lamei
4. Agățătoare la centură
5. Manual de instrucțiuni
6. Etichetă de avertizare
7. Plăcuța de identificare a produsului

GR - ΠΕΡΙΕΧΟΜΕΝΑ

1. Μεγалоδιακόπτες
2. Προφυλακτήρας χεριού
3. Κάλυμμα λεπίδας
4. Κλιπ ζώνης
5. Εγχειρίδιο Οδηγίας
6. Προειδοποιητική ετικέτα
7. Ετικέτα Κατάταξης Προϊόντος

TR - İÇİNDEKİLER

1. Anahtar kolları
2. El Siperliği
3. Bıçak kapağı
4. Kayış Klipsi
5. Talimat Elkitabı
6. Uyarı etiketi
7. Ürün Sınıflandırma Etiketleri

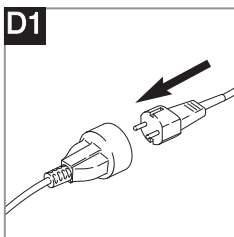
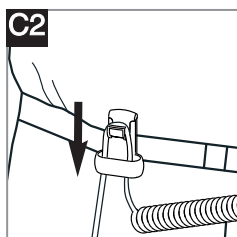
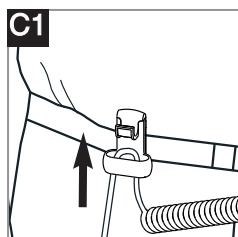
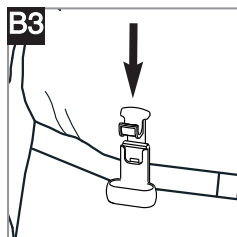
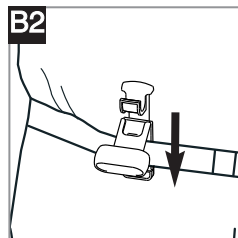
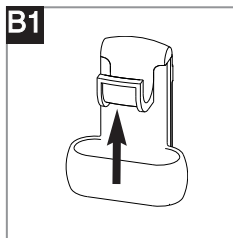
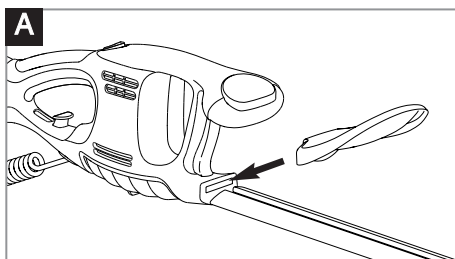

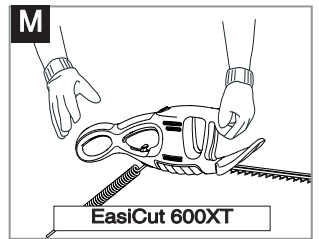
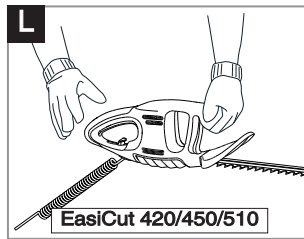
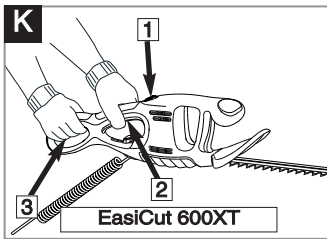
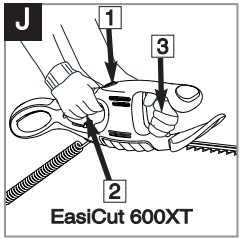
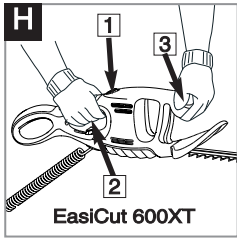
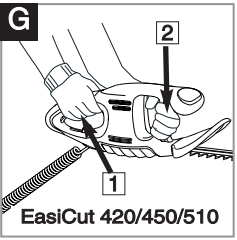
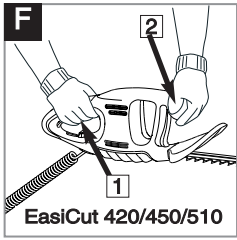
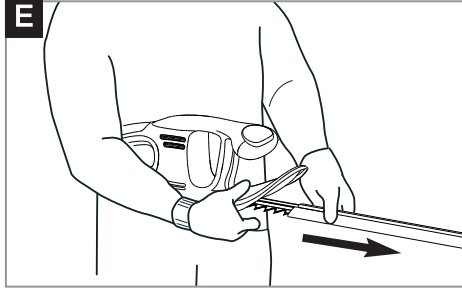
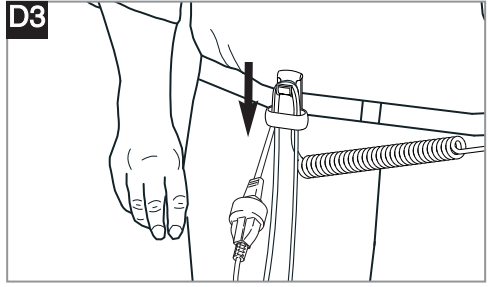
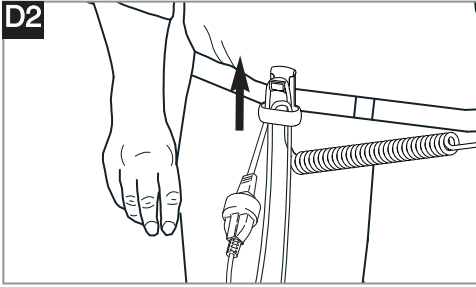

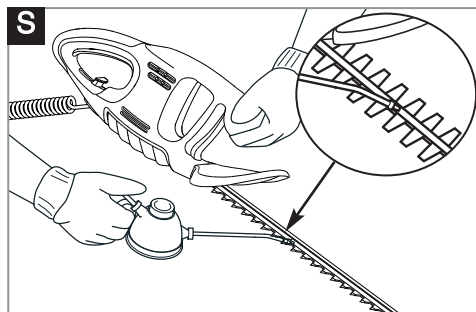
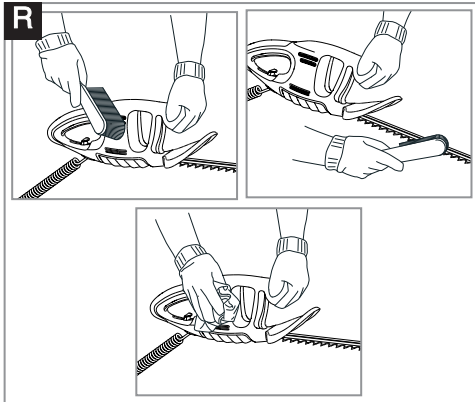
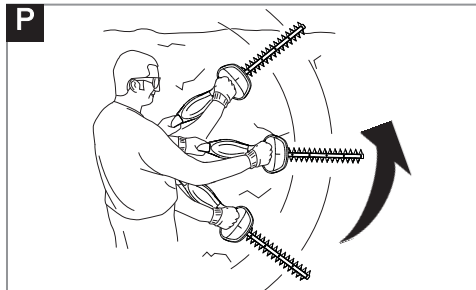
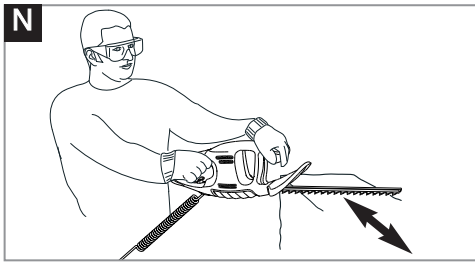

GB DO NOT use liquids for cleaning.

DE Zur Reinigung **KEINE** Flüssigkeiten verwenden.

FR NE PAS utiliser de produit liquide pour le nettoyage.

NL Voor het reinigen **NOOIT** vloeistoffen gebruiken.

NO Flytende midler **Må IKKE** brukes til rengjøring.

FI **ÄLÄ** käyttää nesteitä puhdistamiseen.

SE **ANVÄND INTE** vätskor för rengöring.

DK **BRUG IKKE** væske til rengøring.

ES **NO** utilice líquidos para la limpieza.

PT **NÃO** use líquidos para limpar.

IT **NON** usare liquidi per la pulizia.

HU **NE** használjon folyadékokat tisztításra.

PL **NIE** używać płynów do czyszczenia.

CZ K čištění **NEPOUŽÍVEJTE** kapaliny.

SK **NEPOUŽÍVAJTE** na čistenie tekuté materiály.

SI **NE** uporabljajte raznih tekočin za čiščenje.

HR **NEMOJTE** koristiti tekućine za čišćenje.

LT Nenaudokite skysčių valymui.

RU **НЕ** используйте жидкости для очистки.

EE **ÄRGE** kasutage puhastamiseks vedelikke.

LV Tīrīšanai **NEIZMANTOJĒT** šķidrums.

RONU utilizați pentru curățire lichide.

TR Temizleme için sıvılar **KULLANMAYIN.**

GR **ΜΗΝ** καθαρίζετε με υγρά.

GB For further advice or repairs, contact your local dealer.

DE Für weitere Empfehlungen oder Reparaturarbeiten setzen Sie sich bitte mit Ihrem örtlichen Händler in Verbindung.

FR Pour en savoir plus ou pour toute réparation, contactez votre revendeur local.

NL Voor nadere informatie over reparaties kunt u contact opnemen met uw plaatselijke leverancier.

NO Ta kontakt med din lokale forhandler angående ytterligere opplysninger eller reparasjoner.

FI Tarkempia ohjeita tai tieto korjauksista saat paikalliselta jälleenmyyjältä.

SE För ytterligare rådgivning eller reparationer, kontakta din lokala återförsäljare.

DK For yderlige vejledning eller reparation skal du kontakte din lokale forhandler.

ES Si desea consejos adicionales o reparación, contacte con su distribuidor local.

PT Para orientação adicional ou reparações, contacte o seu agente local.

IT Per ulteriori consigli o riparazioni contattare il rivenditore locale.

HU További tanácsért vagy javítás szükségessége esetén forduljon a helyi forgalmazóhoz.

PL W sprawie porad lub napraw skontaktować się z miejscowym przedstawicielem.

CZ O radu nebo opravu požádejte svého místního prodejce.

SK Ďalšie informácie a opravy zabezpečí váš lokálny predajca.

SI Za nadaljnja navodila ali popravila kontaktirajte vasega lokalnega prodajalca.

HR Za daljnje savjete ili popravke, obratite se svom prodavaču.

LT Norint sužinoti daugiau patarimų dėl remonto, susisiekite su vietiniu prekiautoju.

RU Для получения дальнейших консультаций или для ремонта свяжитесь с Вашим местным авторизованным дилером.

EE Edasisteks nõuanneteks või hoolduseks pöörduge kohaliku edasimüüja poole.

LV Lai uzzinātu vairāk par remontdarbu veikšanu, sazinieties ar savu vietējo izplatītāju.

RO Pentru mai multe sfaturi sau reparații, contactați reprezentantul local.

TR Ayrıntılı bilgi veya onarımlar için, yerel satıcınızla temas kurunuz..

GR Για περαιτέρω συμβουλές ή επισκευές, επικοινωνήστε με τον τοπικό σας αντιπρόσωπο.

SAFETY PRECAUTIONS



If not used properly this product can be dangerous. The warnings and safety instructions must be followed to ensure reasonable safety and efficiency in using this product. The operator is responsible for following the warnings and instructions in this manual and on the product. Never use the product unless the guards provided by the manufacturer are in the correct position.

Explanation of Symbols on your product



Warning.



Read the user instructions carefully to make sure you understand all the controls and what they do.



Remove plug from the mains immediately if the cable is damaged or cut.



Do not expose to rain.
Do not leave the product outdoors while it is raining.



The use of eye protection is recommended.

General Power Tool Safety Warnings



WARNING Read all safety warnings and all instructions. Failure to follow the warnings and instructions may result in electric shock, fire and/or serious injury.

Save all warnings and instructions for future reference.

The term "power tool" in the warnings refers to your mains-operated (corded) power tool or battery-operated (cordless) power tool.

1) Work area safety

- a) **Keep work area clean and well lit.** Cluttered or dark areas invite accidents.
- b) **Do not operate power tools in explosive atmospheres, such as in the presence of flammable liquids, gases or dust.** Power tools create sparks which may ignite the dust or fumes.
- c) **Keep children and bystanders away while operating a power tool.** Distractions can cause you to lose control.

2) Electrical safety

- a) **Power tool plugs must match the outlet.** Never modify the plug in any way. Do not use any adaptor plugs with earthed (grounded) power tools. Unmodified plugs and matching outlets will reduce risk of electric shock.
- b) **Avoid body contact with earthed or grounded surfaces, such as pipes, radiators, ranges and refrigerators.** There is an increased risk of electric shock if your body is earthed or grounded.
- c) **Do not expose power tools to rain or wet conditions.** Water entering a power tool will increase the risk electric shock.
- d) **Do not abuse the cord.** Never use the cord for carrying, pulling or unplugging the power tool. Keep cord away from heat, oil, sharp edges or moving parts. Damaged or entangled cords increase the risk of electric shock.
- e) **When operating a power tool outdoors, use an extension cord suitable for outdoor use.** Use of a cord suitable for outdoor use reduces the risk of electric shock.
- f) **If operating a power tool in a damp location is unavoidable, use a residual current device (RCD) protected supply.** Use of an RCD reduces the risk of electric shock.

3) Personal safety

- a) **Stay alert, watch what you are doing and use common sense when operating a power tool.** Do not use a power tool while you are tired or under the influence of drugs, alcohol or medication. A moment of inattention while operating power tools may result in serious personal injury.
- b) **Use personal protective equipment. Always wear eye protection.** Protective equipment such as dust mask, non-skid safety shoes, hard hat, or hearing protection used for appropriate conditions will reduce personal injuries.
- c) **Prevent unintentional starting.** Ensure the

switch is in the off-position before connecting to power source and/or battery pack, picking up or carrying the tool. Carrying power tools with your finger on the switch or energising power tools that have the switch on invites accidents.

- d) **Remove any adjusting key or wrench before turning the power tool on.** A wrench or a key left attached to a rotating part of the power tools may result in personal injury.
 - e) **Do not overreach. Keep proper footing and balance at all times.** This enables better control of the power tool in unexpected situations.
 - f) **Dress properly. Do not wear loose clothing or jewellery.** Keep your hair, clothing and gloves away from moving parts. Loose clothes, jewellery or long hair can be caught in moving parts.
 - g) **If devices are provided for the connection of dust extraction and collection facilities, ensure these are connected and properly used.** Use of dust collection can reduce dust-related hazards.
- #### 4) Power tool use and care
- a) **Do not force the power tool. Use the correct power tool for your application.** The correct power tool will do the job better and safer at the rate for which it was designed.
 - b) **Do not use the power tool if the switch does not turn it on and off.** Any power tool that cannot be controlled with the switch is dangerous and must be repaired.
 - c) **Disconnect the plug from the power source and/or the battery pack from the power tool before making any adjustments, changing accessories, or storing power tools.** Such preventive safety measures reduce the risk of starting the power tool accidentally.
 - d) **Store idle power tools out of the reach of children and do not allow persons unfamiliar with the power tool or these instructions to operate the power tool.** Power tools are dangerous in the hands of untrained users.
 - e) **Maintain power tools.** Check for misalignment or binding of moving parts, breakage of parts and any other condition that may affect the power tool's operation. If damaged, have the power tool repaired before use. Many accidents are caused by poorly maintained power tools.
 - f) **Keep cutting tools sharp and clean.** Properly maintained cutting tools with sharp cutting edges are less likely to bind and are easier to control.
 - g) **Use the power tool, accessories and tool bits etc. in accordance with these instructions, taking into account the working conditions and the work to be performed.** Use of the power tool for operations different from those intended could result in a hazardous situation.

SAFETY PRECAUTIONS

5. Service

- a) **Have your power tool serviced by a qualified repair person using only identical replacement parts.** *This will ensure that the safety of the power tool is maintained.*

Hedge trimmer safety warnings:

- **Keep all parts of the body away from the cutter blade. Do not remove cut material or hold material to be cut when blades are moving. Make sure the switch is off when clearing jammed material.** *A moment of inattention while operating the hedge trimmer may result in serious personal injury.*
- **Carry the hedge trimmer by the handle with the cutter blade stopped. When transporting or storing the hedge trimmer always fit the cutting device cover.** *Proper handling of the hedge trimmer will reduce possible personal injury from the cutter blades.*
- **Hold the power tool by insulated gripping surfaces only, because the cutter blade may contact hidden wiring or its own cord.** *Cutter blades contacting a "live" wire may make exposed metal parts of the power tool "live" and could give the operator an electric shock.*
- **Keep cable away from the cutting area.** *During operation the cable may be hidden in shrubs and can be accidentally cut by the blade.*

Additional Safety Recommendations

Work area safety

1. Never allow children or people unfamiliar with these instructions to use the product. Local regulations may restrict the age of the operator.
2. Only use the product in the manner and for the functions described in these instructions.
3. The operator or user is responsible for accidents or hazards occurring to other people or their property.

Electrical safety

1. The British Standards Institute recommend the use of a Residual Current Device (R.C.D.) with a tripping current of not more than 30mA. Even with a R.C.D. installed 100% safety cannot be guaranteed and safe working practice must be followed at all times. Check your R.C.D. every time you use it.
2. Before use, examine the cable for signs of damage or ageing. If the cable is found to be defective, take the product to an Authorised Service Centre and have the cable replaced.
3. Do not use the product if the electric cables are damaged or worn.
4. Immediately disconnect from the mains electricity supply if the cable is cut, or the insulation is damaged. Do not touch the electric cable until the electrical supply has been disconnected. Do not repair a cut or damaged cable, replace it with a new one. If replacement of the cable is necessary, this must only be done by an Approved Service Centre in order to avoid a safety hazard.
5. Your electric cable must be untangled, tangled cables can overheat and reduce the efficiency of your product
6. Always switch off at the mains before disconnecting any plug, cable connector or extension cable.
7. Switch off, remove plug from mains and examine electric supply cable for damage or ageing **before** winding cable for storage.
8. Always wind cable carefully, avoiding kinking.
9. Use only on AC mains supply voltage shown on the product rating label.
10. Our products are double insulated to EN60745. Under no circumstances should an earth be connected to any part of the product.

Cables

If you want to use an extension cable when operating your product, only the following cable dimensions should be used.

- 1.0 mm² : max length 40 m
- 1.5 mm² : max length 60 m
- 2.5 mm² : max length 100 m

Minimum rating:

1.00mm² size cable 10 amps 250 volts AC

1. Mains cables and extensions are available from your local Approved Service Centre.
2. Only use extension cables specifically designed for outdoor use and which conform to one of the following specifications: Ordinary rubber (60245 IEC 53), Ordinary PVC (60227 IEC 53) or Ordinary PCP (60245 IEC 57)
3. If the short connection lead is damaged, it must be replaced by the manufacturer, its service agent or similarly qualified persons in order to avoid a hazard.

Personal safety

1. Always wear suitable clothing, gloves, and stout shoes.
2. Thoroughly inspect the area where the product is to be used and remove all wires and other foreign objects.
3. Before using the machine and after any impact, check for signs of wear or damage and repair as necessary.
4. Always ensure the hand guard supplied is fitted before using the hedge trimmer. Never attempt to use an incomplete product or one with an unauthorised modification.

Power tool use and care

1. Know how to stop the product quickly in an emergency.
2. Never hold the product by the guard.
3. Never operate the product with damaged guards or without guards in place.
4. Do not use stepladders whilst operating the product.
5. Remove the plug from the mains :-
 - before leaving the product unattended for any period;
 - before clearing a blockage;
 - before checking, cleaning or working on the appliance;
- if you hit an object. Do not use your product until you are sure that the entire product is in a safe operating condition;
- if the product starts to vibrate abnormally. Check immediately. Excessive vibration can cause injury.
- before passing to another person.

Maintenance and storage

1. Keep all nuts, bolts and screws secure to be sure the hedge trimmer is in safe working condition.
2. Replace worn or damaged parts for safety.
3. Be careful during adjustment of the product to prevent entrapment of the fingers between moving blades and fixed parts of the machine.
4. Store in a cool dry place and out of reach of children. Do not store outdoors.
5. Allow the product to cool for at least 30 minutes before storing.

Environmental Information

- Awareness of the environment must be considered when disposing of 'end-of-life' product.
- If necessary, contact your local authority for disposal information.

The symbol  on the product or on its packaging indicates that this product may not be treated as household waste. Instead it shall be handed over to the applicable collection point for the recycling of electrical

and electronic equipment. By ensuring this product is disposed of correctly, you will help prevent potential negative consequences for the environment and human health, which could otherwise be caused by inappropriate waste handling of this product. For more detailed information about recycling of this product, please contact your local council office, your household waste disposal service or the shop where you purchased the product.

Service Recommendations

- **Your product is uniquely identified by a silver and black product rating label.**
- **We strongly recommend that your product is serviced at least every twelve months, more often in a professional application.**

Guarantee and Guarantee Policy

If any part is found to be defective due to faulty manufacture the guarantee period, Husqvarna UK Ltd., through its Authorised Service Repairers will effect the repair or replacement to the customer free of charge providing:

- (a) The fault is reported directly to the Authorised Repairer.
 - (b) Proof of purchase is provided.
 - (c) The fault is not caused by misuse, neglect or faulty adjustment by the user.
 - (d) The failure has not occurred through fair wear and tear.
 - (e) The machine has not been serviced or repaired, taken apart or tampered with by any person not authorised by Husqvarna UK Ltd..
 - (f) The machine has not been used for hire.
 - (g) The machine is owned by the original purchaser.
 - (h) The machine has not been used commercially.
- * This guarantee is additional to, and in no way diminishes the customers statutory rights.

Failures due to the following are not covered, therefore it is important that you read the instructions contained in this Operator's Manual and understand how to operate and maintain your machine:

Failures not covered by guarantee

- * Replacing Cutting Line.
 - * Failures as a result of not reporting an initial fault.
 - * Failures as a result of sudden impact.
 - * Failures as a result of not using the product in accordance with the instructions and recommendations contained in this Operator's Manual.
 - * Machines used for hire are not covered by this guarantee.
 - * The following items listed are considered as wearing parts and their life is dependent on regular maintenance and are, therefore not normally subject to a valid warranty claim: Blades, Electric Mains cable,
- * Caution!**
Husqvarna UK Ltd. does not accept liability under the warranty for defects caused in whole or part, directly or indirectly by the fitting of replacement parts or additional parts that are not either manufactured or approved by Husqvarna UK Ltd., or by the machine having been modified in any way

EC DECLARATION OF CONFORMITY

Husqvarna AB, S-561 82 Huskvarna, Sweden

Declare under our sole responsibility that the product(s);

Designation.....**Hedge trimmer**
 Designation of Type(s).....**EC420, EC450, EC510, EC600**
 Identification of Series.....**See Product Rating Label**
 Year of Construction.....**See Product Rating Label**

Conforms to the essential requirements & provisions of the following EC Directives:
2006/42/EC, 2004/108/EC, 2000/14/EC, 2011/65/EU
 based on the following EU harmonized standards applied:
EN60745-1, EN60745-2-15, EN50366, EN55014-1, EN61000-3-2, EN61000-3-3

The maximum A weighted sound pressure level L_{pA} at the work station, measured according to EN60745-2-15, is given in the table.

The maximum hand / arm vibration weighted value a_{hv} , measured according to EN60745-2-15, on a sample of the above product(s) is given in the table.

The declared vibration total value has been measured in accordance with a standard test method and may be used for comparing one tool with another.

The declared vibration total value may also be used in a preliminary assessment of exposure.

Warning:

The vibration emission during actual use of the power tool can differ from the declared total value depending on the ways in which the tool is used

Operators should identify safety measures to protect themselves that are based on an estimation of exposure in the actual conditions of use (taking account of all parts of the operating cycle such as the times when the tool is switched off and when it is running idle in addition to the trigger time).

2000/14/EC: The Measured Sound Power L_{WA} & Guaranteed Sound Power L_{WA} values are according to the tabulated figures.

Conformity Assessment Procedure..... Annex V

Huskvarna 17/02/2012
 A. Rangert
 Global R & D Director - Hand held
 Keeper of technical documentation



Type	EC420	EC450	EC510	EC600
Blade length (cm)	42	45	51	60
Power (kW)	0.42	0.45	0.50	0.50
Measured Sound Power L_{WA} (dB(A))	97	97	99	96
Guaranteed Sound Power L_{WA} (dB(A))	99	105	106	97
Sound Pressure L_{pA} (dB(A))	86	86	88	85
Uncertainty K_{pA} (dB(A))	2.5	2.5	2.5	2.5
Hand / arm vibration a_{hv} (m/s ²)	5.56	5.53	2.23	3.30
Uncertainty K_{aH} (m/s ²)	1.5	1.5	1.5	1.5
Weight (Kg)	2.8	2.8	2.9	3.0

Sicherheitsmaßnahmen



Ihre Maschine kann bei einem unsachgemäßen Gebrauch eine Gefahr darstellen und zu ernsthaften Verletzungen des Bedieners und anderen Personen führen! Es müssen sämtliche Warnhinweise und Sicherheitsvorschriften beachtet werden, um einen sicheren Gebrauch und eine angemessene Leistung Ihrer Maschine sicherstellen zu können. Der Bediener ist für die Einhaltung aller in diesem Handbuch und auf der Maschine angegebenen Warnhinweise und Sicherheitsvorschriften verantwortlich.

Erklärung der an der Maschine befindlichen Symbole



Achtung



Die Betriebsanleitung muß sorgfältig durchgelesen werden, um sicherstellen zu können, daß alle Steuerelemente und deren Funktion verstanden werden.



Ist das Gerätekabel beschädigt, muss der Gerätestecker sofort vom Stromnetz getrennt werden.



Das Produkt weder Regen noch anderer Feuchtigkeit aussetzen.

Das Produkt bei Regen nicht im Freien lassen.



Das Tragen eines Augenschutzes ist empfohlen.

Allgemeine Sicherheitshinweise für den Gebrauch von Elektrowerkzeugen

⚠️ WARNUNG! Alle Sicherheitshinweise und anderen Anweisungen lesen. Werden die folgenden Warnungen und Anweisungen nicht befolgt, besteht die Gefahr eines Stromschlags, Brands und/oder von schweren Verletzungen.

Alle Sicherheitshinweise und anderen Anweisungen für den zukünftigen Gebrauch gut aufbewahren.

Der Begriff „Elektrowerkzeug“ in den Sicherheitshinweisen bezieht sich auf Ihr netzbetriebenes Elektrowerkzeug (mit Kabel) oder Ihr batterie- bzw. akkubetriebenes Elektrowerkzeug (ohne Kabel).

1) Sicherheit am Arbeitsplatz

a) Achten Sie auf ein sauberes und gut beleuchtetes Arbeitsumfeld. In unordentlicher oder schlecht beleuchteter Umgebung besteht ein erhöhtes Unfallrisiko.

b) Betreiben Sie keine Elektrowerkzeuge in explosionsgefährdeten Bereichen, wie etwa in der Nähe von brennbaren Flüssigkeiten, Gasen oder Staub. Elektrowerkzeuge erzeugen Funken, die Staub oder Rauchgase entzünden können.

c) Halten Sie Kinder und Zuschauer auf Abstand, wenn Sie ein Elektrowerkzeug benutzen. Ablenkung kann zum Verlust der Kontrolle über das Werkzeug führen.

2) Sicherheit von elektrischen Geräten

a) Der Netzstecker des Elektrowerkzeugs muss für die benutzte Netzsteckdose ausgelegt sein. Nehmen Sie am Stecker keinerlei Modifikationen vor. Verwenden Sie keine Adapterstecker für geerdete Elektrowerkzeuge. Originalstecker und passende Steckdosen vermindern das Risiko eines Stromschlags.

b) Vermeiden Sie Körperkontakt mit geerdeten Oberflächen, wie Rohren, Heizkörpern, Herden und Kühlschränken. Wenn Ihr Körper geerdet ist, besteht ein erhöhtes Stromschlagrisiko.

c) Elektrowerkzeuge dürfen weder Regen noch Feuchtigkeit ausgesetzt werden. Wasser, das in ein Elektrowerkzeug eindringt, erhöht das Risiko eines Stromschlags.

d) Mit dem Netzkabel sorgfältig umgehen. Verwenden Sie das Kabel nicht, um das Elektrowerkzeug zu transportieren oder zu ziehen oder den Stecker herauszuziehen. Halten Sie das Kabel von Hitze, Öl, scharfen Kanten und beweglichen Teilen fern. Beschädigte oder verwickelte Kabel erhöhen das Risiko eines Stromschlags.

e) Verwenden Sie ein geeignetes Verlängerungskabel, wenn Sie das Elektrowerkzeug im Freien betreiben. Die Verwendung eines für den Gebrauch im Freien vorgesehenen Verlängerungskabels vermindert das Risiko eines Stromschlags.

f) Ist die Benutzung eines Elektrowerkzeugs an einem feuchten Ort unvermeidbar, muss das Gerät durch einen FI-Schalter geschützt sein. Die Verwendung eines FI-Schalters vermindert das Risiko eines Stromschlags.

3) Persönliche Sicherheit

a) Bleiben Sie wachsam, achten Sie auf das, was Sie tun, und gebrauchen Sie Ihren gesunden Menschenverstand, wenn Sie ein Elektrowerkzeug benutzen. Betreiben Sie Elektrowerkzeuge nicht, wenn Sie müde sind oder unter dem Einfluss von Drogen, Alkohol oder Medikamenten stehen. Schon ein Moment der Unachtsamkeit beim Umgang mit Elektrowerkzeugen kann zu schweren Verletzungen führen.

b) Persönliche Schutzausrüstung tragen. Tragen Sie immer eine Schutzbrille. Das Tragen von entsprechender Schutzausrüstung, wie Staubmaske, rutschfreien Sicherheitsschuhen, Schutzhelm oder Gehörschutz, vermindert das Verletzungsrisiko.

c) Die versehentliche Inbetriebnahme verhindern.

Vergewissern Sie sich, dass das Werkzeug ausgeschaltet ist, bevor Sie es an der Stromquelle und/oder an der Batterie anschließen, anheben oder transportieren. Der Transport des Geräts mit dem Finger auf dem Schalter und das Anschließen von eingeschalteten Elektrowerkzeugen an der Spannungsquelle können zu Unfällen führen.

d) Entfernen Sie alle Einstell- und sonstigen Schlüssel, bevor Sie das Elektrowerkzeug einschalten. An einem rotierenden Teil eines Elektrowerkzeugs belassene Schlüssel können zu Verletzungen führen.

e) Übernehmen Sie sich nicht. Achten Sie stets auf einen festen Stand und halten Sie stets das Gleichgewicht. Dies ermöglicht die bessere Kontrolle des Elektrowerkzeugs in unvorhergesehenen Situationen.

f) Tragen Sie geeignete Kleidung. Tragen Sie keine weite Kleidung oder Schmuck. Achten Sie darauf, dass Haare, Kleidung und Handschuhe nicht in den Bereich von beweglichen Teilen gelangen. Weite Kleidung, Schmuck und langes Haar können sich in beweglichen Teilen verfangen.

g) Falls Vorrichtungen zum Absaugen und Sammeln von Staub vorhanden sind, schließen Sie diese an und verwenden Sie sie ordnungsgemäß. Die Verwendung eines Staubabschalters vermindert durch Staub verursachte Gefahren.

4) Gebrauch und Pflege von Elektrowerkzeugen

a) Beim Gebrauch des Elektrowerkzeugs keine übermäßige Kraft anwenden. Benutzen Sie das für die jeweilige Anwendung geeignete Elektrowerkzeug. Jedes Werkzeug erfüllt seine Aufgabe am besten und sichersten, wenn es für den Zweck verwendet wird, für den es vom Hersteller ausgelegt ist.

b) Verwenden Sie kein Elektrowerkzeug, das sich nicht mit dem Schalter ein- und ausschalten lässt. Jedes Elektrowerkzeug, dessen Ein-/Aussschalter nicht funktioniert, stellt eine Gefahr dar und muss repariert werden.

c) Trennen Sie den Gerätestecker von der Netzdose und/oder den Akku vom Gerät, bevor Sie Einstellungen am Elektrowerkzeug vornehmen, Zubehör wechseln oder das Gerät lagern. Diese vorbeugenden Sicherheitsmaßnahmen vermindern das Risiko, dass das Werkzeug versehentlich eingeschaltet wird.

Sicherheitsmaßnahmen

- d) Lagern Sie nicht verwendete Elektrowerkzeuge außerhalb der Reichweite von Kindern. Gestatten Sie niemandem, der mit dem Betrieb des Elektrowerkzeugs oder den vorliegenden Anweisungen nicht vertraut ist, dieses zu benutzen. In den Händen ungeübter Benutzer sind Elektrowerkzeuge gefährlich.

- e) Halten Sie die Elektrowerkzeuge instand. Überzeugen Sie sich davon, dass bewegte Teile korrekt ausgerichtet sind und sich ungehindert bewegen, dass keine Teile gebrochen sind und dass die Funktionsweise des Geräts nicht beeinträchtigt ist. Lassen Sie beschädigte Elektrowerkzeuge vor dem Gebrauch reparieren. Zahlreiche Unfälle sind auf nicht ausreichend gewartete Elektrowerkzeuge zurückzuführen.

- f) Halten Sie Schneidwerkzeuge scharf und sauber. Ordnungsgemäß gewartete Schneidwerkzeuge mit scharfen Schneidkanten verhalten nicht so schnell und sind einfacher in der Handhabung.

- g) Benutzen Sie das Elektrowerkzeug, dessen Zubehör, Messer usw. nur in Übereinstimmung mit diesen Anweisungen und berücksichtigen Sie dabei die Arbeitsbedingungen und die auszuführenden Arbeiten. Die bestimmungsfremde Verwendung von Elektrowerkzeugen kann zu einer Gefahrensituation führen.

5. Wartung

- a) Lassen Sie Ihr Elektrowerkzeug nur von Fachpersonal unter Verwendung von Originalersatzteilen warten. Dies gewährleistet die dauerhafte Sicherheit des Elektrowerkzeugs.

Heckenschere – Sicherheitshinweise:

- Achten Sie stets darauf, dass keine Körperteile in den Bereich der Schneidmesser geraten. Entfernen Sie das geschnittene Material oder halten Sie das zu schneidende Material nicht, wenn sich die Messer bewegen. Entfernen Sie blockiertes Material nur bei ausgeschaltetem Gerät. Ein Moment der Unachtsamkeit beim Umgang mit der Heckenschere kann schwere Verletzungen verursachen.
- Tragen Sie die Heckenschere stets am Griff und nur dann, wenn sich die Schneidmesser nicht mehr bewegen. Während des Transports oder der Lagerung der Heckenschere muss die Abdeckung am Schwert angebracht sein. Der richtige Umgang mit der Heckenschere vermindert das Verletzungsrisiko durch die Schneidmesser.
- Das Elektrogerät nur an den isolierten Griffflächen halten, da das Schneidwerkzeug versteckte Leitungen oder das Anschlusskabel berühren könnte. Wenn das Schneidwerkzeug eine stromführende Leitung berührt, kann dies dazu führen, dass die freiliegenden Metallteile des Geräts unter Spannung gesetzt werden, was wiederum beim Benutzer einen Stromschlag verursachen kann.
- Kabel vom Schnittbereich fernhalten. Während der Benutzung des Geräts ist es möglich, dass das Netzkabel in Sträuchern versteckt ist – achten Sie deshalb besonders darauf, dass das Kabel nicht versehentlich durch die Messer zertrennt wird.

Zusätzliche Sicherheitsempfehlungen Sicherheit am Arbeitsplatz

1. Kinder oder Personen, die nicht mit der ordnungsgemäßen Benutzung dieses Heckenschere vertraut sind, dürfen auf keinen Fall erlaubt sein, den Heckenschere zu benutzen. Örtliche Vorschriften enthalten ggf. Altersbeschränkungen.
2. Den Heckenschere in der in dieser Betriebsanleitung beschriebenen Art und Weise und nur für die vorgesehenen Funktionen verwenden.
3. Der Bediener oder Benutzer ist für Unfälle anderer Personen, und für die Gefahr, der sie oder deren Eigentum ausgesetzt werden, verantwortlich.

Angaben zur Sicherheit bei der Verwendung elektrischer Teile

1. Es wird die Verwendung einer Fehlerstrom-Schutzvorrichtung mit einer Auslösung bei nicht mehr als 30mA empfohlen. Selbst mit einer solchen Schutzvorrichtung kann keine 100-prozentige Sicherheit garantiert werden. Deshalb müssen jederzeit die entsprechenden Sicherheitsvorschriften beachtet werden. Die Fehlerstrom-Schutzvorrichtung bei jeder Verwendung überprüfen.
2. Das Kabel vor der Verwendung auf Anzeichen einer Beschädigung und Alterungserscheinungen prüfen. Falls das Kabel defekt sein sollte, das Gerät zu einer autorisierten Servicestelle bringen und das Kabel austauschen lassen.
3. Den Heckenschere nicht verwenden, wenn die elektrischen Kabel beschädigt oder abgenutzt sind.
4. Die Verbindung zur Stromversorgung sofort unterbrechen, wenn das Kabel Schnitte aufweist oder die Isolierung beschädigt ist. Das Kabel nicht berühren, bis die Stromversorgung unterbrochen ist. Ein Kabel, das Schnitte oder Beschädigungen aufweist, darf nicht repariert werden; es muß mit einem neuen Kabel ausgewechselt werden. Falls das Kabel ersetzt werden muss, darf dies zur Verhinderung eines Sicherheitsrisikos nur von einer autorisierten Servicestelle ausgeführt werden.
5. Ihr Verlängerungskabel darf im betrieb nicht gewickelt sein, gewickelte Kabel können sich überhitzen und das Leistungsvermögen Ihres Heckenschere reduzieren.
6. Immer zuerst die Stromversorgung unterbrechen, bevor ein Stecker, Kabelverbinder oder ein Verlängerungskabel entfernt wird.
7. Den Heckenschere ausschalten, den Stecker aus der Steckdose ziehen und das elektrische Versorgungsnetz auf Beschädigungen oder Alterungsanzeichen überprüfen, bevor das Kabel zur Lagerung aufgewickelt wird.
8. Das Kabel immer vorsichtig aufwickeln und eine Kinkenbildung vermeiden.
9. Nur an auf dem Typenschild angegebenes Wechselspannungsnetz anschließen.
10. Husqvarna-Produkte sind gemäß EN60745 schutzisoliert. Es darf unter keinen Umständen eine Erdleitung irgendwo am Produkt angeschlossen werden.

Kabel

Wenn Sie beim Gebrauch Ihres Geräts ein Verlängerungskabel verwenden möchten, sind hierzu nur Kabel mit den folgenden Abmessungen einzusetzen.

- 1.0 mm² : max. Länge 40 m
- 1.5 mm² : max. Länge 60 m
- 2.5 mm² : max. Länge 100 m

Mindestbemessungsdaten:

- 1,00mm² Kabel: 10A, 250V Wechselstrom
1. Netz- und Verlängerungskabel sind von Ihrem örtlichen zugelassenen Husqvarna UK Ltd. Kundendienstzentrum erhältlich.
 2. Verwenden Sie nur solche Verlängerungskabel, die speziell für den Gebrauch im Freien ausgelegt sind und die einer der folgenden Spezifikationen entsprechen: Herkömmlicher Gummi (60245 IEC 53), herkömmliches PVC (60227 IEC 53) oder herkömmliches PCP (60245 IEC 57)
 3. Wenn die kurze Anschlussleitung beschädigt ist, muss sie durch den Hersteller, seinen Fachhändler oder ähnlich qualifizierte Personen ausgetauscht werden, um Gefahrensituationen zu vermeiden.

Persönliche Sicherheit

1. Tragen Sie immer geeignete Kleidung, Handschuhe und feste Schuhe.
2. Überprüfen Sie die Bereiche, wo die Heckenschere eingesetzt werden soll, und entfernen Sie jegliche Drähte und andere Fremdoobjekte.
3. Vor der Verwendung und nach Erhalt eines kräftigen Stoßes muss die Maschine auf Anzeichen eines Verschleißes oder einer Beschädigung überprüft und bei Bedarf die entsprechenden Reparaturarbeiten ausgeführt werden.
4. Stellen Sie immer sicher, daß der mitgelieferte Handschutz angebracht ist, bevor Sie die Heckenschere benutzen. Versuchen Sie niemals mit einer unvollständigen Heckenschere oder einer, an der nicht autorisierte Modifikationen vorgenommen wurden, zu arbeiten.

Sicherheitsmaßnahmen

Gebrauch und Pflege von Elektrowerkzeugen

1. Sie sollten wissen, wie Sie das Gerät in einem Notfall abschalten können.
2. Halten Sie die Heckenschere nie an der Schutzvorrichtung.
3. Den Rasenmäher nie verwenden, wenn die Schutzvorrichtungen beschädigt sind oder sich nicht an ihrer vorgesehenen Stelle befinden.
4. Während der Verwendung der Heckenschere darf keine Stufenleiter verwendet werden.
5. Den Stecker aus der Steckdose ziehen:
 - bevor der Heckenschere unbeaufsichtigt bleibt;
 - bevor eine Blockierung entfernt wird;
 - bevor der Heckenschere überprüft oder gereinigt wird oder Arbeiten daran ausgeführt werden;
 - wenn Sie einen Gegenstand treffen. Der Heckenschere darf erst dann wieder verwendet werden, wenn absolut sichergestellt wurde, daß sich der gesamte Heckenschere in einem sicheren Betriebszustand befindet;

- wenn der Heckenschere anfängt, ungewöhnlich stark zu vibrieren. In diesem Falle muß er sofort überprüft werden. Ein übermäßiges Vibrieren kann Verletzungen verursachen.
- bevor Sie das Gerät an eine andere Person übergeben.

Wartung und Lagerung

1. Alle Muttern, Bolzen und Schrauben müssen fest angezogen sein, damit ein sicherer Betriebszustand des Heckenschere gewährleistet ist.
2. Abgenutzte oder beschädigte Teile müssen für einen sicheren Zustand ausgewechselt werden.
3. Bei der Einstellung des Heckenschere darauf achten, daß Sie Ihre Finger nicht zwischen den beweglichen Messern und den feststehenden Teilen der Maschine einklemmen.
4. An einem kühlen, trockenen Ort, außerhalb der Reichweite von Kindern aufbewahren. Nicht im Freien aufbewahren.
5. Vor der Aufbewahrung das Gerät mindestens 30 Minuten abkühlen lassen.

Umweltinformation

- Beim Entsorgen von nicht mehr zu gebrauchenden Produkten muß die Umwelt berücksichtigt werden.
- Falls erforderlich, setzen Sie sich bitte mit Ihrer örtlichen Behörde in Verbindung. Diese kann Ihnen Einzelheiten zur Entsorgung mitteilen.

Das Symbol  auf dem Produkt bzw. auf der Produktverpackung gibt an, dass dieses Produkt nicht als Hausmüll behandelt werden darf. Zur Entsorgung ist es an einen entsprechenden Recycling-Punkt für

elektrische und elektronische Geräte zu bringen. Durch die umweltgerechte Entsorgung dieses Produkts tragen Sie dazu bei, potentielle Folgeschäden an der Umwelt und Gesundheitsschäden zu verhindern. Ausführlichere Informationen über das Recycling dieses Produkts erhalten Sie auf Wunsch von Ihrem Stadt- oder Gemeinderat, den für die Hausmüllentsorgung zuständigen Behörden oder dem Geschäft, in dem Sie dieses Produkt gekauft haben.

Wartungsempfehlungen

- **Ihr Produkt ist durch ein silberfarbiges und schwarzes Produkttypenschild gekennzeichnet.**
- **Ihr Gerät sollte mindestens alle 12 Monate gewartet werden; häufiger, wenn es professionell eingesetzt wird.**

Garantie & Garantiepolice

Falls sich ein Teil aufgrund eines Herstellungsfehlers innerhalb der Garantiezeit als defekt herausstellen sollte, wird Husqvarna UK Ltd. über seine autorisierten Wartungstechniker kostenlos Reparaturarbeiten ausführen oder Teile auswechseln lassen. Dies gilt unter folgenden Voraussetzungen:

- a) Der Fehler wird direkt dem autorisierten service center gemeldet.
 - b) Ein Kaufnachweis kann vorgelegt werden.
 - c) Der Fehler läßt sich nicht auf einen Mißbrauch, eine Vernachlässigung oder eine falsche Einstellung durch den Benutzer zurückführen.
 - d) Der Fehler läßt sich nicht auf normale Abnutzung zurückführen.
 - e) Die Maschine wurde nicht von einer von Husqvarna UK Ltd. nicht autorisierten Person gewartet oder repariert, auseinandergenommen oder daran herumgebastelt.
 - f) Die Maschine wurde nicht vermietet.
 - g) Die Maschine ist noch Eigentum des ursprünglichen Käufers.
 - h) Die Maschine wurde nicht kommerziell verwendet.
- * Diese Garantie stellt eine Ergänzung der gesetzlichen Rechten des Kunden dar und schränkt diese auf keine Weise ein.

Nachfolgend wird aufgelistet, was nicht unter Garantie fällt oder wodurch die Garantie ungültig wird. Deshalb ist es unbedingt erforderlich, die in der Bedienungsanleitung angegebenen Anweisungen sorgfältig durchzulesen und genau zu verstehen, wie die Maschine betrieben und gewartet wird:

Fehler, die nicht von der Garantie gedeckt sind:

- * Fehler, die dadurch entstanden sind, daß ein anfänglicher Defekt nicht sofort gemeldet wurde.
- * Fehler, die durch einen plötzlichen Stoß entstanden sind.
- * Störungen aufgrund eines unsachgemäßen Gebrauchs der Maschine und Nichtbeachtung der in der Bedienungsanleitung angegebenen Anweisungen und Empfehlungen.
- * Maschinen, die vermietet werden, werden von dieser Garantie nicht gedeckt.
- * Folgende Teile werden als Verschleißteile angesehen, deren Nutzungsdauer von einer regelmäßigen Wartung abhängt. Diese Teile fallen normalerweise nicht unter die Garantie: Messer, Netzkabel.
- * **Vorsicht!**
Alle Garantieansprüche entfallen, wenn Fehler ganz oder teilweise, direkt oder indirekt durch den Einbau von Ersatzteilen oder zusätzlichen Teilen verursacht wurden, die nicht von Husqvarna UK Ltd. hergestellt oder zugelassen wurden. Dasselbe trifft für modifizierte Maschinen zu.

EC KONFORMITÄTSERKLÄRUNG

Husqvarna AB, S-561 82 Huskvarna, Sweden

erklären in alleiniger Verantwortung, dass das Produkt bzw. die Produkte

Verwendungszweck.....**Hedge trimmer = Heckentrimmer**
 Verwendungszweck der Typen.....**EC420, EC450, EC510, EC600**
 Identifizierung der reihe.....**Siehe Typenschild**
 Baujahr.....**Siehe Typenschild**

die maßgeblichen Anforderungen und Bestimmungen der folgenden EU-Richtlinien erfüllt/erfüllen:
2006/42/EC, 2004/108/EC, 2000/14/EC, 2011/65/EU
 beruhend auf den folgenden in der EU harmonisierten, anwendbaren Standards:
EN60745-1, EN60745-2-15, EN50366, EN55014-1, EN61000-3-2, EN61000-3-3

Der maximale A-bewertete Schalldruckpegel L_{pA} an der Arbeitsstation, gemessen entsprechend EN60745-2-15, ist in der Tabelle aufgeführt.

Der maximale, gewichtete Wert a_n für die Hand-/Armschütterung, gemessen entsprechend EN60745-2-15 anhand eines Musters des/der obigen Produkte(s), ist in der Tabelle aufgeführt.

Der angegebene Vibrationsgesamtwert wurde gemäß einer Standardprüfmethode ermittelt und kann zum Vergleich einzelner Geräte verwendet werden.

Der angegebene Vibrationsgesamtwert kann auch bei einer Erstbewertung der Belastung verwendet werden.

Achtung:

Die während der Verwendung des Elektrogeräts auftretende Vibrationsbelastung kann je nachdem, wie das Gerät verwendet wird, vom angegebenen Gesamtwert abweichen.

Bediener sollten zu ihrem Schutz angemessene Sicherheitsmaßnahmen basierend auf einer Belastungsschätzung unter realen Gebrauchsbedingungen bestimmen (hierzu müssen alle Bestandteile des Betriebszyklus berücksichtigt werden, wie beispielsweise zusätzlich zur Zeit, während der der Auslösehebel gedrückt wird, auch die Zeiten, in denen das Gerät ausgeschaltet ist und während es sich im Leerlauf befindet).

2000/14/EU: Die Werte der gemessenen Geräuschemission L_{WA} und der garantierten Geräuschemission L_{WA} entsprechen den Tabellenwerten.

Konformitätsbewertungsverfahren.....Annex V

Huskvarna 17/02/2012

A. Rangert

Global R&D Director – handgehalten

Inhaber der technischen Unterlagen



Typ	EC420	EC450	EC510	EC600
Messerlänge (cm)	42	45	51	60
Power (kW)	0.42	0.45	0.50	0.50
Gemessene Geräuschemission L_{WA} (dB(A))	97	97	99	96
Garantierte Geräuschemission L_{WA} (dB(A))	99	105	106	97
Schalldruck L_{pA} (dB(A))	86	86	88	85
Ungewissheit K_{pA} (dB(A))	2.5	2.5	2.5	2.5
Hand-/Armvibration a_h (m/s ²)	5.56	5.53	2.23	3.30
Unsicherheit K_{a_n} (m/s ²)	1.5	1.5	1.5	1.5
Gewicht (Kg)	2.8	2.8	2.9	3.0

Précautions à Prendre



Mal utilisé, votre produit peut devenir dangereux! Votre produit peut occasionner de graves blessures à l'utilisateur et aux autres; les conseils d'utilisation et de sécurité doivent être scrupuleusement suivis pour un usage optimal et sûr de votre produit. L'utilisateur a la responsabilité du respect des conseils d'utilisation et de sécurité de ce manuel et concernant le produit.

Explication des symboles de votre produit



Avertissement



Lire attentivement le mode d'emploi pour vous assurer de bien comprendre toutes les commandes et leur utilisation.



Débrancher la fiche de la prise immédiatement si le câble est endommagé ou coupé.



Ne pas exposer ce produit à la pluie. Ne pas laisser ce produit à l'extérieur lorsqu'il pleut.



Il est recommandé de porter des lunettes de protection.

Précautions générales de sécurité pour les outils électriques

AVERTISSEMENT Lire tous les avertissements de sécurité et toutes les instructions. *Tout manquement au respect des avertissements et instructions peut être la cause d'un choc électrique, d'un incendie et/ou de blessures graves.*

Conserver tous les avertissements et instructions pour référence future.

Le terme "outil électrique" dans les avertissements se rapporte à tous les outils câblés alimentés sur le secteur domestique et à tous les outils électriques sans fil alimentés par des piles.

1) Sécurité sur le lieu de travail

- a) S'assurer que toutes les zones de travail soient propres et bien éclairées. *Les zones encombrées ou sombres favorisent les accidents.*
- b) Ne pas utiliser d'outil électrique dans une atmosphère explosive, ni en présence de liquides inflammables, de gaz ou de poussières. *Les outils électriques créent des étincelles qui peuvent provoquer l'inflammation de la poussière ou des vapeurs.*
- c) Maintenir les enfants et spectateurs à distance en utilisant un outil électrique. *Les distractions peuvent être la cause d'une perte de contrôle.*

2) Sécurité électrique

- a) La fiche de l'outil électrique doit être adaptée à la prise de courant. Ne jamais modifier la fiche de quelque manière que ce soit. Ne jamais utiliser d'adaptateur pour le branchement d'outils électriques avec un fil de terre. *Les fiches d'origine et les prises correspondantes réduisent les risques de choc électrique.*
- b) Éviter tout contact corporel avec les surfaces connectées à la terre, telles que tuyaux métalliques, radiateurs, cuisinières et réfrigérateurs. *Si le corps de l'utilisateur de l'outil électrique est connecté à la terre, le risque de choc électrique est plus présent.*
- c) Ne pas exposer les outils électriques à la pluie ou à l'humidité. *La présence d'eau à l'intérieur de l'outil électrique augmente les risques de choc électrique.*
- d) Ne pas maltraiter le cordon d'alimentation de l'outil. Ne jamais utiliser le cordon d'alimentation électrique pour transporter, tirer ou débrancher l'outil électrique. Maintenir le cordon à distance de toute source de chaleur, d'huile, de bords coupants ou de pièces en mouvement. *Un cordon électrique endommagé ou emmêlé augmente le risque de choc électrique.*
- e) Lors de l'utilisation d'un outil électrique en extérieur, utiliser une rallonge appropriée pour utilisation extérieure. *L'utilisation d'un câble d'alimentation électrique approprié aux conditions en extérieur réduit le risque de choc électrique.*
- f) Si l'utilisation d'un outil électrique dans un lieu humide est inévitable, brancher l'outil sur une alimentation électrique protégée par un disjoncteur différentiel. *La présence d'un disjoncteur différentiel dans le circuit réduit le risque de choc électrique.*

3) Sécurité individuelle

- a) Rester concentré sur le travail en cours et utiliser l'outil électrique raisonnablement. Ne pas utiliser un outil électrique si vous êtes fatigué, sous l'influence de drogues, d'alcool ou de médicaments. *Le moindre moment d'inattention pendant l'utilisation d'un outil électrique peut être la cause de blessures graves.*
 - b) Utiliser les équipements de protection individuelle. Toujours porter des lunettes de protection. *L'utilisation appropriée des équipements tels que masque antipoussière, chaussures antidérapantes, casque rigide et protection acoustique sur les oreilles réduit le risque de blessures personnelles.*
 - c) Éviter tout risque de démarrage accidentel. S'assurer que l'interrupteur de l'outil soit sur la position arrêt avant de brancher l'alimentation électrique et/ou la batterie, de saisir l'outil ou de le transporter. *Il est dangereux de porter l'outil en conservant le doigt sur la gâchette ou de le brancher alors que l'interrupteur est en position marche.*
 - d) Retirer toute clé de réglage ou autres accessoires avant d'allumer l'alimentation de l'outil électrique. *Toute clé de mandrin ou autre accessoire attaché à une pièce de l'outil en mouvement présente un grand danger de blessure personnelle.*
 - e) Ne pas travailler à bout de bras. Se tenir debout fermement et bien équilibré. *Ceci permet de mieux contrôler l'outil électrique dans des situations inattendues.*
 - f) S'habiller correctement. Ne pas porter de vêtements trop amples ou de bijoux. Faire attention que les cheveux, les habits et les gants soient hors de portée des pièces de l'outil en mouvement. *Des vêtements trop amples, des bijoux ou des cheveux longs qui peuvent se prendre dans les pièces de l'outil en mouvement sont dangereux.*
 - g) Si l'outil est équipé d'un dispositif d'extraction ou de collection de la poussière, s'assurer qu'il soit en place et correctement connecté avant d'utiliser l'outil. *L'utilisation d'un collecteur de poussière réduit les risques inhérents à la présence de poussière.*
- #### 4) Utilisation et maintenance des outils électriques
- a) Ne pas forcer en utilisant l'outil électrique. Utiliser l'outil de la puissance correcte pour l'application. *L'outil approprié permettra de mieux réaliser la tâche en toute sécurité à la vitesse pour laquelle il a été conçu.*
 - b) Ne pas utiliser l'outil électrique si l'interrupteur marche/arrêt n'est pas opérationnel. *Tout outil électrique qui ne peut pas être contrôlé par son interrupteur est dangereux et doit être réparé.*
 - c) Débrancher la fiche de la prise électrique et/ou la batterie de l'outil électrique avant d'effectuer les réglages, de changer d'accessoires, ou de ranger l'outil. *De telles mesures préventives réduisent le risque de démarrage accidentel de l'outil.*

Précautions à Prendre

- d) **Ranger les outils non utilisés hors de portée des enfants et ne pas autoriser une personne qui n'est pas familière avec son utilisation et ces instructions à se servir de cet outil électrique.** *Les outils électriques sont dangereux entre les mains de personnes qui ne sont pas habituées à s'en servir.*
- e) **Assurer une bonne maintenance des outils électriques.** Vérifier l'alignement et l'installation des pièces en mouvement, qu'il n'y a pas de pièces fracturées ou autrement endommagées qui puissent affecter le fonctionnement des outils électriques. **En cas de dommages, faire réparer l'outil électrique avant de l'utiliser.** *Un grand nombre d'accidents résultent d'une mauvaise maintenance des outils.*
- f) **S'assurer que les outils de coupe sont aiguisés et propres.** *Des outils de coupe bien entretenus et bien aiguisés présentent moins de risques de se coincer et sont plus faciles à contrôler.*
- g) **Utiliser l'outil électrique, ses accessoires et les outils, etc. conformément à ces instructions, en tenant compte des conditions de travail et de l'application.** *L'utilisation d'un outil électrique pour des applications différentes de celles pour lesquelles il a été conçu peut être la cause d'une situation dangereuse.*

5. Révisions

- a) **Faire réviser vos outils électriques par un technicien qualifié qui n'utilise que des pièces de rechange identiques.** *Ceci garantit le maintien de la sécurité de l'outil électrique.*

Avertissements de sécurité pour les taille-haies :

- **Se tenir entièrement hors de portée des lames de coupe. Ne pas repousser les coupes ou tenir le matériau à couper lorsque les lames de coupe sont en mouvement. S'assurer de mettre l'interrupteur en position arrêt avant de retirer des coupes coincées entre les lames.** *Il suffit d'un moment d'inattention pendant l'utilisation du taille-haie pour se blesser gravement.*
- **Transporter le taille-haie par la poignée en s'assurant que les lames de coupe ne sont plus en mouvement. Pendant son transport ou le rangement du taille-haie, toujours mettre les gardes des lames de coupe en place.** *La manipulation correcte du taille-haie réduit les risques de blessure personnelle pendant son utilisation.*
- **Tenir l'outil électrique uniquement par les surfaces de prise isolées car l'outil de coupe pourrait entrer en contact avec un câblage dissimulé ou son propre cordon.** *En cas de contact de l'outil de coupe avec un conducteur sous tension, les pièces métalliques à découvert de l'outil transmettraient un choc électrique à l'utilisateur.*
- **Maintenir le câble d'alimentation hors de portée des lames de coupe.** *Pendant les opérations, le câble peut être caché dans des buissons et peut être coupé accidentellement par les lames.*

Recommandations de sécurité supplémentaires

Sécurité sur le lieu de travail

1. Il ne faut jamais permettre aux enfants ou aux personnes qui ne sont pas familiarisées avec les instructions d'emploi, d'utiliser la taille-haie. Les réglementations locales peuvent imposer une limite d'âge pour l'utilisation des taille-haie.
2. Respectez les conditions d'emploi et les fonctions décrites au manuel d'instructions.
3. L'opérateur ou utilisateur est tenu responsable des dangers ou accidents provoqués aux autres personnes ou à leurs biens.

Conditions électriques

1. Il est recommandé d'utiliser un appareil à courant résiduel (R.C.D.) avec un courant de déclenchement de 30 mA maximum. Même avec un R.C.D. installé, une sécurité de 100% n'est pas garantie et il convient de toujours observer les consignes de sécurité au travail. Vérifiez le R.C.D. à chaque utilisation.

2. Vérifiez que le câble ne comporte aucun signe de dommage ou d'usure avant de l'utiliser. Si le câble est défectueux, apportez-le dans un centre de services agréé pour le faire remplacer.
3. Il ne faut pas utiliser la taille-haie si les câbles électriques sont endommagés ou usés.
4. Si le câble est coupé ou si l'isolation est endommagée, débranchez immédiatement la tondeuse. Il ne faut pas toucher les câbles électriques avant de couper le courant. Il ne faut pas réparer ou couper un câble endommagé, il faut le remplacer par un nouveau. L'éventuel remplacement du câble d'alimentation ne doit être effectué que par un Centre Service agréé afin de garantir une utilisation en toute sécurité.
5. Votre rallonge ne doit pas être enroulée. Les câbles enroulés peuvent surchauffer et réduire l'efficacité de votre tondeuse.
6. Coupez toujours le courant d'alimentation avant de débrancher la taille-haie, de déconnecter un raccord de câble ou d'enlever une rallonge.
7. Mettez l'appareil hors tension et débranchez-le de la prise secteur puis examinez le câble d'alimentation électrique pour voir s'il présente des signes d'usure ou d'endommagement avant de l'enrouler pour le ranger.
8. Enroulez toujours le câble bien soigneusement, en évitant les nœuds.
9. N'utilisez l'appareil qu'en courant alternatif comme indiqué sur l'étiquette d'identification du produit.
10. Les appareils Husqvarna sont antichoc, conformément à la norme EN60745. Ne jamais mettre à la terre aucune partie de l'appareil.

Câbles

Si vous voulez ajouter une rallonge pour utiliser le produit, nous vous conseillons de respecter les dimensions de câble suivantes :

- 1. mm² : longueur max. 40 m
- 1.5 mm² : longueur max. 60 m
- 2.5 mm² : longueur max. 100 m

Section minimale :

Câble d'une section d'1,00 mm², 10 A, 250 V CA

1. Des câbles secteur et des rallonges sont disponibles auprès de votre Centre de service après-vente produits d'extérieur agréé Husqvarna.
2. Utiliser seulement des rallonges de câble spécialement conçues pour un usage en extérieur et conformes à l'une des spécifications suivantes : gaine ordinaire de caoutchouc (60245 IEC 53), gaine ordinaire en PVC (60227 IEC 53) ou gaine ordinaire en PCP (polychloroprène) (60245 IEC 57)
3. En cas d'endommagement du câble de connexion court, celui-ci doit être remplacé par le fabricant, l'un de ses techniciens ou toute personne qualifiée afin d'éviter tout risque.

Sécurité individuelle

1. Portez toujours des vêtements appropriés, gants et chaussures robustes.
2. Inspectez soigneusement la zone dans laquelle la taille-haie doit être utilisée et enlevez fils et objets quelconques.
3. Avant de mettre l'appareil en marche et après tout choc, vérifiez qu'il ne présente aucun signe d'usure ou de dommage, et le réparer si nécessaire.
4. Stellen Sie immer sicher, daß der mittelieferte Handschutz angebracht ist, bevor Sie die Heckenschere benutzen. Versuchen Sie niemals mit einer unvollständigen Heckenschere oder einer, an der nicht autorisierte Modifikationen vorgenommen wurden, zu arbeiten.

Utilisation et maintenance des outils électriques

1. Sachez comment arrêter le taille-haies rapidement en cas d'urgence.
2. Ne tenez jamais le taille-haies par l'écran protecteur.

Precautions a Prendre

3. Il ne faut jamais faire marcher une taille-haie avec des couvercles de protections endommagés ou sans protections mise en place.
4. Ne pas monter sur un escabeau en utilisant la taille-haie.
5. Enlevez la prise du secteur:
 - Avant de laisser la taille-haie sans surveillance;
 - Avant de dégager une obstruction ;
 - Avant de vérifier, de nettoyer ou d'effectuer des travaux sur l'appareil;
 - Si vous heurtez un objet. Il ne faut pas utiliser votre taille-haie avant de s'assurer qu'elle est entièrement dans les conditions sûres d'utilisation;
 - Si la tondeuse commence à vibrer anormalement. Effectuez une vérification immédiate. Des vibrations excessives peuvent être cause d'accidents.
- avant de le passer à une autre personne.

Entretien et rangement

1. Pour assurer des conditions de sécurité optimales lors de l'utilisation de la taille-haie, il faut maintenir les écrous, les boulons et les vis bien serrés.
2. Pour assurer la sécurité, remplacez les pièces usées ou endommagées.
3. Pendant le réglage de la taille-haie, il faut prendre soin de ne pas se coincer les doigts entre les lames en rotation et les pièces fixes de la machine.
4. Ranger dans un endroit frais et sec et hors de portée des enfants. Ne pas laisser à l'extérieur.
5. Laisser le produit refroidir pendant au moins 30 minutes avant de le ranger.

Informations Concernant L'environnement

- Prendre l'environnement en considération lors de la mise au rebut du produit à la fin de sa vie utile.
- Si nécessaire, consulter les services municipaux pour toute information concernant la mise au rebut.

Le symbole  sur le produit ou sur son emballage indique que ce produit ne doit pas être traité comme déchet ménager. Il doit obligatoirement être déposé au point de collecte prévu pour le recyclage du matériel

électrique et électronique. En vous conformant à une procédure d'enlèvement correcte du produit devenu obsolète, vous aiderez à prévenir tout effet nuisible à l'environnement et à la santé, qu'une manipulation inappropriée de celui-ci pourrait autrement provoquer. Pour de plus amples informations sur le recyclage de ce produit, veuillez contacter votre mairie ou collectivité locale, la déchetterie de votre localité ou le magasin où vous avez acheté le produit.

Recommandations de Service

- **Cet appareil n'est identifié que par une plaque de qualité de produit, argentée et noire.**
- **Nous vous recommandons vivement de faire réviser votre machine au moins tous les douze mois, plus souvent dans le cas d'un usage professionnel.**

Garantie et Police de Garantie

Si une pièce s'avère défectueuse pour cause de défaut de fabrication, au cours de la période de garantie, Husqvarna UK Ltd. d'extérieur se chargera, sans frais pour le consommateur, de la réparation ou du remplacement, via ses agents de service après-vente agréés, dès lors que :

- a) Le défaut est directement signalé au réparateur autorisé.
- b) La fourniture du justificatif d'achat
- c) Le défaut n'est pas causé par une mauvaise utilisation, une négligence ou un mauvais réglage effectué par l'utilisateur.
- d) La panne n'est pas causée par l'usure normale.
- e) La machine n'a pas été entretenue ou réparée, démontée ou manipulée par toute personne non autorisée par Husqvarna UK Ltd..
- f) La machine n'a pas été utilisée pour la location.
- g) La machine appartient au premier acheteur.
- h) La machine n'a pas été commercialement utilisée..

* Cette garantie est additionnelle à, et dans aucune circonstance elle diminue les droits statutaires des clients

Les défaillances occasionnées dans les situations ci-dessous ne sont pas couvertes. Il est donc important de lire les instructions contenues dans le manuel de l'utilisateur et de bien assimiler comment utiliser et entretenir votre outil :

Défauts non couverts par la garantie

- * Défauts causés par un défaut initial non signalé.
- * Défauts causés par un choc soudain.
- * Défaillances résultant d'une utilisation du produit dans des conditions autres que celles stipulées dans les instructions et recommandations contenues dans le manuel de l'utilisateur.
- * Les machines utilisées pour la location ne sont pas couvertes par cette garantie.
- * Les lames et le câble électriques sont considérés comme parties soumises à l'usure, leur durée d'utilisation dépend d'un entretien régulier, et par voie de conséquence, ils ne font normalement pas l'objet de réclamations dans le cadre de la garantie.
- * **ATTENTION !**
Sous la garantie, Husqvarna UK Ltd. n'accepte pas dans l'ensemble ou en partie, directement ou indirectement, la responsabilité des défauts causés par le montage de pièces de rechange ou de parties supplémentaires qui ne sont pas fabriquées ou approuvées par Husqvarna UK Ltd., ou si la machine a été modifiée de quelque façon que ce soit.

EC DÉCLARATION DE CONFORMITÉ

Husqvarna AB, S-561 82 Huskvarna, Sweden

Nous déclarons sous notre seule responsabilité que le(s) produit(s) :

Désignation.....**Hedge trimmer - Taille-haies**
 Désignation du(des) type(s).....**EC420, EC450, EC510, EC600**
 Identification de la série.....**Voir la puissance du produit sur l'étiquette**
 Année de Construction.....**Voir la puissance du produit sur l'étiquette**

est/sont conforme(s) aux exigences et dispositions essentielles des Directives européennes suivantes :
2006/42/EC, 2004/108/EC, 2000/14/EC, 2011/65/EU

Selon les normes harmonisées de l'UE applicables :
EN60745-1, EN60745-2-15, EN50366, EN55014-1, EN61000-3-2, EN61000-3-3

Le niveau maximum de pression acoustique pondéré L_{pA} enregistré à la position de l'opérateur, mesuré selon la norme EN60745-2-15, correspond au niveau indiqué dans le tableau.

La valeur pondérée des vibrations main / bras maximum a_h , mesurée selon la norme EN60745-2-15 sur un échantillon du/des produit(s) ci-dessus correspond à la valeur a_h donnée dans le tableau.

La valeur totale déclarée des vibrations émises a été calculée suivant une méthode de test standard et peut servir à comparer un outil par rapport à un autre.

La valeur totale déclarée des vibrations émises peut également servir lors d'une évaluation préliminaire du taux d'exposition.

Attention :

Les vibrations émises durant une utilisation effective de l'outil électrique peuvent varier de la valeur totale déclarée en fonction de la façon dont l'outil est employé.

Les opérateurs doivent identifier les mesures de sécurité concernant leur propre protection, qui sont basées sur une estimation du taux d'exposition dans les conditions réelles d'utilisation (en tenant compte de tous les éléments du cycle opérationnel, tels que le nombre de fois que l'outil est arrêté et lorsqu'il tourne au ralenti, en plus du temps de déclenchement).

2000/14/CE : Les valeurs de puissance sonore mesurées et de puissance sonore garantie sont conformes aux chiffres indiqués dans le tableau.

Procédure d'évaluation de conformité.....Annex V

Huskvarna 17/02/2012
 A. Rangert
 Directeur R&D International - portatif
 Conserver la documentation technique



Type	EC420	EC450	EC510	EC600
Largeur de coupe (cm)	42	45	51	60
Puissance (kW)	0.42	0.45	0.50	0.50
Niveau de puissance sonore mesuré L_{WA} (dB(A))	97	97	99	96
Niveau de puissance sonore mesuré L_{WA} (dB(A))	99	105	106	97
Pression sonore L_{pA} (dB(A))	86	86	88	85
Incertitude K_{pA} (dB(A))	2.5	2.5	2.5	2.5
Vibration dans les mains/bras a_h (m/s ²)	5.56	5.53	2.23	3.30
Incertitude K_{a_h} (m/s ²)	1.5	1.5	1.5	1.5
Poids (Kg)	2.8	2.8	2.9	3.0

Veiligheidsvoorschriften



Bij verkeerd gebruik kan dit product gevaarlijk zijn! Het product kan de bediener en anderen ernstig verwonden. Om de veiligheid en doeltreffendheid van het product te garanderen is het derhalve belangrijk dat de waarschuwingen en veiligheidsinstructies gevolgd worden. Het is de verantwoordelijkheid van de bediener om de waarschuwingen en veiligheidsinstructies in deze handleiding en op het product te volgen.

Uitleg van symbolen op het product



Waarschuwing



Lees de handleiding voor de gebruiker aandachtig door, zodat u volledig vertrouwd bent met de verschillende bedieningselementen en de werking daarvan.



Indien het snoer beschadigd of doorgesneden is, de stekker onmiddellijk uit het stopcontact nemen.



Niet aan regen blootstellen. Het product niet buiten laten staan als het regent.



Aangeraden wordt om oogbescherming te gebruiken.

Algemene veiligheids waarschuwingen voor elektrische gereedschappen.

WAARSCHUWING Lees alle veiligheids waarschuwingen en alle instructies. Het niet opvolgen van de waarschuwingen en instructies kan stroomschokken, brand en/of ernstig letsel tot gevolg hebben.

Bewaar alle waarschuwingen en instructies voor toekomstig gebruik.

Onder de term "elektrisch gereedschap" in de waarschuwingen wordt verstaan uw elektrisch gereedschap met netvoeding (met snoer) of uw elektrisch gereedschap met batterij (zonder snoer).

1) Veiligheid op de werkplek

- a) **Zorg ervoor dat de werkplek schoon en goed verlicht is.** Een rommelige of donkere werkplek kan ongelukken veroorzaken.
- b) **Gebruik het elektrisch gereedschap niet in explosieve atmosferen, bijvoorbeeld in aanwezigheid van ontvlambare vloeistoffen, gassen of stof.** Elektrische gereedschappen geven vonken af die het stof of de dampen vlam kunnen doen vatten.
- c) **Zorg ervoor dat kinderen en omstanders op een afstand blijven wanneer u een elektrisch gereedschap gebruikt.** Als u afgeleid wordt kunt u de controle over het gereedschap verliezen.

2) Elektrische veiligheid

- a) **De stekker van het elektrisch gereedschap moet geschikt zijn voor het stopcontact. Nooit een stekker modificeren. Gebruik geen adapterstekkers in combinatie met geaarde elektrische gereedschappen.** Ongemodificeerde stekkers en geschikte stopcontacten reduceren het risico van stroomschokken.
- b) **Vermijd lichaamscontact met geaarde oppervlakken zoals pijpen, radiators, fornuizen en koelkasten.** Het risico van stroomschokken neemt toe als uw lichaam geaard wordt.
- c) **Stel elektrische gereedschappen niet bloot aan regen of natte condities.** Als er water in een elektrisch gereedschap komt, neemt het risico van stroomschokken toe.
- d) **Misbruik het snoer niet. Gebruik het snoer niet om het elektrisch gereedschap te dragen of naar u toe te trekken, of de stekker uit het stopcontact te trekken.** Houd het snoer uit de buurt van warmtebronnen, olie, scherpe randen en bewegende onderdelen. Met een beschadigd of verknoot snoer neemt het risico van stroomschokken toe.
- e) **Als het elektrisch gereedschap buiten gebruikt wordt, gebruik dan een verlengsnoer dat geschikt is voor gebruik buitenshuis.** Het gebruik van een geschikt snoer vermindert het risico van stroomschokken.
- f) **Als gebruik van elektrisch gereedschap op een vochtige plek onvermijdelijk is, gebruik dan een door een aardlekschakelaar (RCD) beschermde voedingsbron.** Een RCD vermindert het risico van stroomschokken.

3) Persoonlijke veiligheid

- a) **Blijf alert, let op wat u doet en gebruik uw gezond verstand bij gebruik van elektrisch gereedschap. Gebruik elektrische gereedschappen niet als u moe of onder invloed van drugs, alcohol of geneesmiddelen bent.** Zelfs als u één ogenblik niet oplet tijdens gebruik van elektrisch gereedschap, kan dit ernstig persoonlijk letsel veroorzaken.
- b) **Gebruik persoonlijke beschermingsmiddelen. Draag altijd oogbescherming.** Beschermingsmiddelen zoals een stofmasker, slipvrije veiligheidsschoenen, een helm of oorbescherming in bepaalde condities verminderen het risico van persoonlijk letsel.
- c) **Voorkom dat u de apparatuur per ongeluk opstart.** Controleer of de schakelaar in de uit-stand staat voordat u de stekker in het stopcontact steekt, een batterij aansluit of het gereedschap oppakt. Het dragen van elektrisch gereedschap met uw vinger op de schakelaar of het inschakelen van elektrisch gereedschap dat aanstaat kan ongelukken veroorzaken.
- d) **Verwijder sleutels uit de schakelaar in de uit-stand.** Het laten zitten van een sleutel in een draaiend deel van het elektrisch gereedschap kan persoonlijk letsel veroorzaken.
- e) **Reik niet te ver. Zorg dat u altijd stevig staat en in balans blijft.** U heeft dan beter controle over het elektrisch gereedschap in onverwachte situaties.
- f) **Draag geschikte kleding. Draag geen loszittende kleding of sierraden.** Houd haar, kleding en handschoenen uit de buurt van bewegende onderdelen. Loszittende kleding, sierraden of lang haar kan verstrengeld raken in bewegende onderdelen.
- g) **Als er inrichtingen zijn voor het afzuigen of verzamelen van stof, zorg er dan voor dat deze op de juiste manier aangesloten en gebruikt worden.** Het gebruik van stofverzamelingsapparatuur kan risico's in verband met stof verminderen.

4) Gebruik en verzorging van elektrische gereedschappen

- a) **Forceer het elektrisch gereedschap niet. Gebruik het juiste elektrisch gereedschap voor het betreffende doeleinde.** Het juiste elektrisch gereedschap levert betere resultaten op en is veiliger voor het doel waarvoor het ontworpen werd.
- b) **Gebruik het elektrisch gereedschap niet als het niet met de schakelaar aan en uit te zetten is.** Een elektrisch gereedschap dat niet via de schakelaar te bedienen is, is gevaarlijk en moet gerepareerd worden.
- c) **Neem de stekker uit het stopcontact en/of de batterij uit het elektrisch gereedschap voordat u instellingen verandert, hulpstukken verwisselt of het gereedschap opbergt.** Dergelijke voorzorgsmaatregelen verminderen het risico dat het elektrisch gereedschap per ongeluk opstart.

Veiligheidsvoorschriften

- d) **Bewaar elektrische gereedschappen buiten het bereik van kinderen en laat ze niet bedienen door personen die niet vertrouwd zijn met het gereedschap of deze instructies.** *Elektrische gereedschappen zijn gevaarlijk in de handen van onervaren gebruikers.*
- e) **Houd het elektrisch gereedschap goed bij. Controleer op foutuitlijning of vasthaken van bewegende onderdelen, kapotte onderdelen en andere condities die de werking van het gereedschap kunnen aantasten. Indien het elektrisch gereedschap beschadigd is, repareer het dan alvorens het weer te gebruiken.** *Veel ongelukken worden veroorzaakt door slecht onderhouden elektrische gereedschappen.*

f) **Houd snijgereedschappen scherp en schoon.** *Goed onderhouden snijgereedschappen met scherpe snijranden blijven minder snel haken en zijn gemakkelijker te bedienen.*

g) **Gebruik het elektrisch gereedschap, de hulpstukken en bitten etc. in overeenstemming met deze instructies. Houd tevens rekening met de werkcondities en het doeleinde.** *Het gebruik van het elektrisch gereedschap voor andere doeleinden dan die waarvoor het bedoeld is, kan tot gevaarlijke situaties leiden.*

5. Onderhoud

a) **Laat het elektrisch gereedschap door een bevoegde monteur onderhouden, uitsluitend met gebruik van identieke vervangingsonderdelen.** *Zo wordt de veiligheid van het elektrisch gereedschap gehandhaafd.*

Veiligheids waarschuwingen heggschaar:

- **Houd alle lichaamsdelen uit de buurt van het snijblad. Verwijder niet het gesnoeide materiaal en houd niet het te snoeien materiaal vast terwijl de snijbladen bewegen. Zorg ervoor dat de schakelaar in de uitstand staat voordat u vastzittend materiaal verwijdert.** *Zelfs als u één ogenblik niet oplet tijdens gebruik van de heggschaar, kan dit ernstig persoonlijk letsel veroorzaken.*
- **Draag de heggschaar aan het handvat met het snijblad uit. Breng voor vervoer of opslag van de heggschaar altijd de afscherming aan op het snijblad.** *Een goede hantering van de heggschaar vermindert het risico van persoonlijk letsel door de snijbladen.*
- **Het elektrische gereedschap alleen aan de geïsoleerde oppervlakken vasthouden, want het snijmes kan contact maken met verborgen bedrading of het eigen snoer.** *Als het snijmes contact maakt met een stroomvoerende draad, kan dit blootliggende metalen delen van het elektrische gereedschap stroomvoerend maken en de gebruiker een elektrische schok geven.*
- **Houd het snoer uit de buurt van het snijwerk.** *Tijdens gebruik kan het snoer in struiken verborgen zijn en per ongeluk door het snijblad doorgesneden worden.*

Aanvullende veiligheidsaanbevelingen

Veiligheid op de werkplek

1. Laat de heggschaar nooit gebruikt worden door kinderen of personen die deze handleiding niet gelezen hebben. Het zou kunnen dat plaatselijke voorschriften de leeftijd van de gebruiker beperken.
2. Gebruik de heggschaar alleen op de manier en voor de doeleinden die in deze handleiding beschreven staan.
3. De gebruiker is verantwoordelijk voor ongevallen of gevaren die andere mensen of hun eigendom treffen.

Elektrisch

1. Het gebruik van een reststroomapparaat met een uitschakelstroom van niet meer dan 30 mA wordt aanbevolen. Zelfs met een reststroomapparaat geïnstalleerd kan veiligheid niet 100% gegarandeerd

worden. U dient altijd veilige werkmethode te volgen. Het reststroomapparaat dient voor elk gebruik gecontroleerd te worden.

2. Het snoer vóór gebruik op tekenen van schade of slijtage controleren. Als het snoer defect is, het product naar een erkend reparatiecentrum brengen om het snoer te laten vervangen.
3. Gebruik nooit de heggschaar niet als de elektrische snoeren beschadigd of versleten zijn.
4. Schakel de netvoeding meteen uit als het snoer doorgesneden is of als het isolatiemateriaal beschadigd is. Raak het elektrisch snoer niet aan voordat de netvoeding uitgeschakeld is. Herstel een doorgesneden of beschadigd snoer niet. Vervang het door een nieuw snoer. Als de kabel moet worden vervangen, mag dit alleen door een bevoegd onderhoudscentrum worden uitgevoerd; dit om veiligheidsrisico's te voorkomen.
5. Uw verlengsnoer mag geen spiraalsnoer zijn. Spiraalsnoeren kunnen oververhitten en doen de doeltreffendheid van uw heggschaar afnemen.
6. Schakel de netvoeding steeds uit voordat u de stekker, de snoerverbinding of het verlengsnoer losmaakt.
7. Schakel uit, haal stekker uit het stopcontact en controleer het elektrisch snoer op sporen van schade of veroudering voordat u het opwindt voor het opbergen.
8. Wind het snoer steeds voorzichtig op, vermijd kinken.
9. Sluit alleen op AC-netvoeding aan zoals op het etiket wordt vermeld.
10. De producten van Husqvarna zijn dubbel geïsoleerd conform EN60745. Er mag onder geen beding aarding worden aangesloten op enig onderdeel van dit product.

Kabels

Als u een verlengsnoer met dit product wilt gebruiken, mogen alleen de volgende snoermetingen worden gebruikt:

- 1.0 mm² : max. 40 m lang
- 1.5 mm² : max. 60 m lang
- 2.5 mm² : max. 100 m lang

Minimaal vermogen:

1 mm² formaat kabel, 10 ampère, 250 volt wisselstroom

1. De stroom- en verlengkabels are verkrijgbaar bij het plaatselijke goedgekeurde reparatiecentrum van Husqvarna UK Ltd..
2. Gebruik uitsluitend verlengkabels die specifiek bestemd zijn voor gebruik buitenshuis en die voldoen aan de volgende specificaties. Normaal rubber (60245 IEC 53), Normaal PVC (60227 IEC 53) of Normaal PCP (60245 IEC 57)
3. Als het korte aansluitsnoer is beschadigd, moet het door de fabrikant, zijn service-agent of een gelijkwaardig gekwalificeerde persoon worden vervangen om gevaar te vermijden.

Persoonlijke veiligheid

1. Draag altijd de geschikte kleding, handschoenen en stevig schoeisel.
2. Controleer het te snoeien gebied grondig en verwijder ijzerdraad of andere vreemde voorwerpen.
3. Controleer de machine vóór gebruik en na harde schokken altijd op eventuele slijtage en beschadigingen en repareer deze zo nodig.
4. Controleer steeds of de handbescherming geplaatst werd voordat u de heggschaar gaat gebruiken. Gebruik nooit een onvolledige heggschaar of een heggschaar met niet-geautoriseerde veranderingen.

Gebruik en verzorging van elektrische gereedschappen

1. Zorg ervoor dat u weet hoe u de heggschaar kunt stoppen in een noodgeval.
2. Houdt de heggschaar nooit vast aan de handbescherming.

Veiligheidsvoorschriften

3. Gebruik de maaier nooit zonder dat de afweerkap geplaatst is of als de afweerkap beschadigd is.
4. Nooit een ladder gebruiken wanneer u de heggenschaar gebruikt.
5. Haal de stekker uit het stopcontact:
 - als u de machine voor een tijdje alleenlaat;
 - voordat u een verstopping vrijmaakt;
 - voordat u de maaier inspecteert of schoonmaakt of aan de machine gaat werken;
 - nadat de heggenschaar in contact kwam met een vreemd object - Gebruik de heggenschaar niet tenzij u er zeker van bent dat de heggenschaar veilig kan werken;
 - als de maaier abnormaal begint te trillen. Controleer onmiddellijk. Te grote trillingen kan letsel veroorzaken.
 - voordat u de heggenschaar aan een andere persoon overhandigt.

Onderhouden en opbergen

1. Houd alle moeren, bouten en schroeven goed vast om er zeker van te kunnen zijn dat de heggenschaar veilig kan werken.
2. Vervang versleten of beschadigde onderdelen voor veiligheid.
3. Wees voorzichtig bij het instellen van de grasmaaier zodat uw vingers niet tussen de roterende onderdelen en de vaste onderdelen van de machine geklemd raken.
4. Opslaan op een koele, droge plaats, buiten bereik van kinderen. Niet buiten opslaan.
5. Het product ten minste 30 minuten laten afkoelen alvorens het op te bergen.

Informatie met betrekking tot het milieu

* Milieubewuste overwegingen dienen mee te spelen bij het weggooiën van een product aan het einde van de levensduur.

* Indien nodig, kunt u contact opnemen met de gemeentelijke autoriteit voor informatie over de verwerking.



Het symbool  op het product of de verpakking betekent dat dit product niet mag worden behandeld als gewoon huishoudelijk afval, maar in plaats daarvan moet

worden ingeleverd bij het punt voor recycling van elektrische en elektronische apparatuur. Door dit product correct te verwijderen helpt u om de negatieve gevolgen die een verkeerde verwerking van dit product kan hebben voor het milieu en de gezondheid te voorkomen. Voor verdere informatie over recycling van dit product kunt u contact opnemen met uw gemeente, de relevante dienst voor de verwerking van huishoudelijk afval of de winkel waar u het product hebt gekocht.

Aanbevolen service

- Uw product is voorzien van een unieke identificatie in de vorm van een zilver en zwart gekeurd productkwaliteitslabel.
- U wordt ten zeerste aangeraden uw product ten minste elke twaalf maanden een service-beurt te geven, vaker indien het beroepshalve veelvuldig wordt gebruikt.

Garantie & garantiebeleid

Als er binnen de garantieperiode onderdelen defect blijken als gevolg van fabrieksfouten, dan verzorgt Husqvarna UK Ltd. via diens bevoegde monteurs gratis voor reparatie of vervanging, mits:

- a) de fout onmiddellijk wordt doorgegeven aan de geautoriseerde service centre;
- b) het aankoopbewijs getoond kan worden;
- c) de fout niet veroorzaakt werd door misbruik, verwaarlozing of een foute instelling door de gebruiker;
- d) de fout geen gevolg is van normale slijtage;
- e) geen andere persoon, die niet door Husqvarna UK Ltd. geautoriseerd is, de machine onderhouden, hersteld of uit elkaar genomen heeft;
- f) de machine niet verhuurd werd;
- g) de machine het eigendom is van de oorspronkelijke klant;
- h) de machine niet voor commerciële doeleinden gebruikt werd.

* Deze garantie is een extra service en zal in geen geval in de weg staan van uw statutaire rechten. Storingen als gevolg van het volgende worden niet gedekt. Het is daarom belangrijk dat u de instructies in de gebruikershandleiding leest en dat u weet hoe u de machine moet bedienen en onderhouden:

Defecten die niet door de garantie gedekt worden:

- * Defecten die het gevolg zijn van een oorspronkelijke fout die niet werd doorgegeven aan de geautoriseerde service center.
- * Defecten die veroorzaakt werden door een botsing met iets.
- * Storingen omdat het product niet gebruikt is in overeenstemming met de instructies en aanbevelingen in de gebruikershandleiding.
- * Machines die verhuurd worden, zijn niet gedekt door deze garantie.
- * De volgende items worden beschouwd als verslijtende onderdelen. Hoe lang ze meegaan is afhankelijk van regelmatig onderhoud en deze onderdelen worden derhalve niet door de garantie gedekt: messen, elektrisch snoer
- * **Opgelet!**
Husqvarna UK Ltd. garantie dekt geen defecten die een rechtstreeks of onrechtstreeks gevolg zijn van de montage van reserve-onderdelen of extra's die niet geproduceerd of goed-gekeurd zijn door Husqvarna UK Ltd., of defecten die het gevolg zijn van een wijziging aan de machine.

EC CONFORMITEITSVERKLARING

Husqvarna AB, S-561 82 Huskvarna, Sweden

Verklaren op eigen verantwoording dat het(de) product(en);

Benaming.....**Hedge trimmer = Heggenschaar**
Typebenaming(en).....**EC420, EC450, EC510, EC600**
Identificatie van serie.....**Zie productgegevenslabel**
Bouwjaar.....**Zie productgegevenslabel**

Voldoet(voldoen) aan de essentiële eisen en voorzieningen van de volgende EG-richtlijnen:

2006/42/EC, 2004/108/EC, 2000/14/EC, 2011/65/EU

gebaseerd op de volgende toegepaste binnen de EU geharmoniseerde standaarden:

EN60745-1, EN60745-2-15, EN50366, EN55014-1, EN61000-3-2, EN61000-3-3

Het maximale A-gewogen geluidsdruk niveau L_{pA} aan het werkstation, gemeten volgens EN60745-2-15, vindt u in de tabel.

De maximale gewogen waarde voor hand-arm trillingen a_{h} , gemeten volgens EN60745-2-15 op een monster van bovenstaand(e) product(en), vindt u in de tabel.

De vermelde totale trillingswaarde is gemeten in overeenstemming met een standaardtestmethode en kan worden gebruikt om gereedschappen met elkaar te vergelijken.

De vermelde totale trillingswaarde kan tevens worden gebruikt bij een voorlopige beoordeling van blootstelling.

Waarschuwing:

De trilling die dit elektrisch gereedschap tijdens het gebruik veroorzaakt, kan afwijken van de vermelde totale trillingswaarde, afhankelijk van de manier waarop het gereedschap gebruikt wordt.

Gebruikers moeten veiligheidsmaatregelen treffen om zichzelf te beschermen, die zijn gebaseerd op een geraamde blootstelling onder de werkelijke gebruiksomstandigheden (naast het eigenlijke gebruik ook rekening houdend met alle fasen van de gebruikscyclus, zoals keren dat het gereedschap wordt uitgeschakeld en tijd dat het stationair draait).

2000/14/EC: Het Gemeten Geluidsvermogen L_{WA} en het Gegarandeerde Geluidsvermogen L_{WA} komen overeen met de cijfers uit de tabel.

Controleprocedure conformiteit.....Annex V

Husqvarna 17/02/2012

A. Rangert

Wereldwijd directeur O&O - Handheld

Houder van technische documentatie



Type	EC420	EC450	EC510	EC600
Maaibreedte (cm)	42	45	51	60
Vermogen (kW)	0.42	0.45	0.50	0.50
Gemeten geluidsvermogen L_{WA} (dB(A))	97	97	99	96
Gegarandeerd geluidsvermogen L_{WA} (dB(A))	99	105	106	97
Geluidsdruk L_{pA} (dB(A))	86	86	88	85
Onzekerheid K_{pA} (dB(A))	2.5	2.5	2.5	2.5
Hand-armtrillingen a_{h} (m/s ²)	5.56	5.53	2.23	3.30
Onzekerheid K_{a_h} (m/s ²)	1.5	1.5	1.5	1.5
Gewicht (Kg)	2.8	2.8	2.9	3.0

Sikkerhet



Hvis ditt produkt ikke blir brukt på forsvarlig måte, kan det være farlig! Ditt produkt kan forårsake alvorlig personskade, både på deg selv og andre, og advarslene og sikkerhetsinstruksene må følges for å sikre en rimelig grad av sikkerhet og effektivitet ved bruk av produktet. Det er brukerens ansvar å følge advarsels- og sikkerhetsinstruksene i denne brukermanualen og på produktet.

Forklaring av symbolene på produktet



Advarsel



Les bruksanvisningen nøye for å være sikker på at du er kjent med samtlige betjeningsknapper og hvordan de virker.



Fjern støpslet fra hovedstrømmen/kontakten omgående hvis ledningen er skadet eller kuttet av.



Ikke utsett for regn.

La ikke produktet være utendørs når det regner.



Det er anbefalt å bruke øyebeskyttelse.

Generelle sikkerhetsadvarsler for elektriske verktøy



ADVARSEL - Les alle sikkerhetsadvarsler og instruksjer. Unngår du å følge advarslene og instruksene kan dette føre til elektrisk støt, brann og/eller alvorlig personskade.

Ta vare på alle advarsler og instruksjer for fremtidig referanse.

Uttrykket "elektrisk verktøy" i advarslene refererer seg til verktøy drevet med hovedstrøm (med ledning) eller batteridrevet (uten ledning).

1) Sikkerhet på arbeidsområdet

a) Hold arbeidsområdet rent og godt belyst. *Et mørkt og rolete arbeidsområde inviterer til uhell.*

b) Elektriske verktøy skal ikke brukes i eksplosive atmosfærer, for eksempel når brannfarlige væsker, gasser eller støv er til stede. *Elektriske verktøy skaper gnister som muligens kan antenne støv eller damp.*

c) Hold barn og tilskuere unna når du bruker det elektriske verktøyet. *Distraksjoner kan gjøre at du mister kontrollen.*

2) Elektrisk sikkerhet

a) Støpslene på elektriske verktøy må passe til strømuttaket/kontakten. Støpslet må aldri modifiseres. Ikke bruk adapterstøpsler sammen med elektrisk verktøy som er jordat. *Umodifiserte støpsler og strømuttak som er tilpasset reduserer faren for elektrisk støt.*

b) Unngå kroppskontakt med overflater som har jording, slik som rør, radiatorer, komfyrer og kjøleskap. *Dette øker faren for elektrisk støt hvis kroppen din er jordat.*

c) Elektriske verktøy må ikke utsettes for regn eller fuktige forhold. *Hvis det kommer vann i et elektrisk verktøy øker dette faren for elektrisk støt.*

d) Ikke misbruk strømledningen. Den må aldri brukes til å bære og trekke verktøyet, eller for å trekke ut støpslet på verktøyet. Hold strømledningen unna varme, olje, skarpe kanter eller bevegelige deler. *Skadede eller sammenviklede strømledninger øker faren for elektrisk støt.*

e) Når et elektrisk verktøy brukes utendørs, bruk en skjøteledning som egner seg til utendørs bruk. Ved å bruke en strømledning som er egnet til utendørs bruk, reduseres faren for elektrisk støt.

f) Hvis bruk av et elektrisk verktøy ikke er til å unngå på et sted hvor det er fuktig, bruk strømtilførsel som er beskyttet av en reststrømanordning. Ved å bruke en reststrømanordning reduseres faren for elektrisk støt.

3) Personlig sikkerhet

a) Vær på vakt og pass på hva du gjør, og bruk sunn fornuft når du bruker et elektrisk verktøy. Ikke bruk et elektrisk verktøy når du er trøtt eller påvirket av rusgift, alkohol eller medisiner. *Et øyeblikks uoppmerksomhet når du bruker et elektrisk verktøy kan resultere i alvorlig personskade.*

b) **Bruk personlig beskyttelsesutstyr.** Ha alltid på deg vernebrill/øyebeskyttelse. *Bruk av beskyttelsesutstyr under hensiktsmessige forhold, slik som støvmaske, vernesko som ikke sklir, vernehjel eller hørselvern, vil redusere personskader.*

c) **Forhindre utilsikket start.** Forsikre deg om at bryteren er satt i AV-stilling før strømmen og/eller batteripakken tilkobles, eller før verktøyet løftes og bæres. *Elektriske verktøy skal ikke bæres med fingeren på bryteren da dette inviterer til uhell.*

d) **Fjern eventuell justeringsnøkkel eller skrunøkkel før det elektriske verktøyet slås på.** *En skrunøkkel eller nøkkel som måtte bli sittende fast på en roterende del av det elektriske verktøyet, kan resultere i personskade.*

e) **Ikke strekk deg for langt.** **Sørg hele tiden for godt fotfeste og balanse.** *Dette gir bedre kontroll på det elektriske verktøyet under uventede situasjoner.*

f) **Ha på deg hensiktsmessige klær.** **Ikke ha på deg løstsittende klær eller smykker.** **Hold hår, klær og hanser unna bevegelige deler.** *Løstsittende klær, smykker eller langt hår kan sette seg fast i bevegelige deler.*

g) Hvis det følger med anordninger slik som støvutskiller, sørg for at disse er tilkoblet og brukt forsvarlig. *Bruk av støvutskiller kan redusere støvrelaterte farer.*

4) **Bruk av elektriske verktøy, omtanke og forsiktighet**

a) **Ikke forsør det elektriske verktøyet.** **Bruk det riktige elektriske verktøyet til hvert bruksområde.** *Det riktige elektriske verktøyet vil gjøre arbeidet bedre og sikre med kapasiteten det er konstruert for.*

b) **Ikke bruk det elektriske verktøyet hvis du ikke kan slå det Av og På med bryteren.** *Et elektrisk verktøy som ikke kan bli kontrollert med bryteren er farlig og må bli reparert.*

c) **Trekke støpslet ut av strømtilførselen/kontakten og/eller batteripakken fra det elektriske verktøyet før det foretas noe som helst justering, skifting av tilbehør, eller lagring av verktøyet.** *Slike forebyggende sikkerhetstiltak reduserer faren for at det elektriske verktøyet slår seg på tilfeldig.*

d) **Elektriske verktøy som ikke er i bruk skal oppbevares utilgjengelig for barn, og la heller ikke personer som er ukjente med det elektriske verktøyet eller instruksene bruke det.** *Elektriske verktøy er farlige i hendene på personer som ikke er opplært.*

e) **Elektriske verktøy skal vedlikeholdes.** **Sjekk for skjevinnstillinger eller bevegelige deler som har satt seg fast, brudd på deler og eventuelt andre tilstander som kan ha innvirkning på funksjonen av det elektriske verktøyet.** **Hvis skadet, skal verktøyet repareres før det brukes igjen.** *Mange uhell er forårsaket av dårlige vedlikeholdte elektriske verktøy.*

f) **Hold skjæreverktøy skarpe og rene.** *Skjæreverktøy som er hensiktsmessig vedlikeholdt har mindre mulighet for å sette seg fast og er lettere å kontrollere.*

Sikkerhet

g) Bruk det elektriske verktøyet, tilbehør og borsplisser osv. I henhold til disse instruksene, samtidig som arbeidsforholdene og arbeidet som skal utføres blir tatt med i beregningen. Bruk av det elektriske verktøyet til annet arbeid enn det som verktøyet er beregnet til, kan føre til farlige situasjoner.

5. Service

a) Det elektriske verktøyet skal vedlikeholdes av en kvalifisert person og det skal kun brukes originale reservedeler. Dette garanterer at sikkerheten opprettholdes på det elektriske verktøyet.

Sikkerhetsadvarsler for hekktrimmer:

- Hold alle kroppsdeler unna kuttebladet. Når kuttebladene er i bevegelse skal du ikke fjerne kuttet materiale og du skal heller ikke holde på materiale som skal kuttes. Forsikre deg om at bryteren er Av når du frigjør materiale som har satt seg fast. Et øyeblikks uoppmerksomhet når du bruker hekktrimmeren kan resultere i alvorlig personskade.
- Hekktrimmeren skal bæres etter håndtaket med kuttebladene stoppet. Når hekktrimmeren transporterer eller lagres, skal dekslet være montert på kutteanordningen. Hensiktsmessig håndtering av hekktrimmeren vil redusere mulige personskader fra kuttebladene.
- Elektroverktøyet skal kun holdes etter de isolerte gripflatene, fordi klippebladet kan få kontakt med skjult kabling eller sin egen ledning. Klippeblader som får kontakt med en strømførende ledning kan gjøre de ubeskyttede metalldelene av elektroverktøyet strømførende og gi operatøren elektrisk støt.
- Hold ledningen unna kutteområdet. Når verktøyet er i bruk kan strømledningen forsvinne i busker og kratt, og kanderfot tilfeldig bli kuttet av med bladet.

Ytterligere sikkerhetsanbefallinger

Sikkerhet på arbeidsområdet

1. La aldri barn eller noen som ikke er kjent med bruksanvisningen bruke hekktrimmeren. Lokalt regelverk kan sette aldersgrense for bruk av hekktrimmeren.
2. Hekktrimmeren må kun brukes på den måten og til de oppgaver som står beskrevet i denne bruksanvisningen.
3. Brukeren er ansvarlig for ulykker eller fare som andre personer eller deres eiendom utsettes for.

Elektrisk

1. Det anbefales at det brukes en reststrømanordning (Residual Current Device – R.C.D.) med en utkoblingsstrøm som ikke overskrider 30mA. Selv med en reststrømanordning installert kan det ikke garanteres 100% sikkerhet, og trygge arbeidsrutiner må følges til enhver tid. Sjekk din reststrømanordning hver gang du bruker den.
2. Du skal undersøke ledningene før den brukes for tegn på skade eller aldring. Hvis ledningen viser seg å være defekt, ta produktet til et autorisert servicecenter for å skifte ut ledningen.
3. Hekktrimmeren må ikke brukes hvis de elektriske kablene er slitte eller skadet.
4. Hvis kabelen er kuttet eller isolasjonen er skadet må den øyeblikkelig kobles fra strømtilførselen. Ikke rør den elektriske kabelen før den er koblet fra strømtilførselen. Ikke reparer en kuttet eller skadet kabel, skift den ut med en ny kabel. Hvis det blir nødvendig å skifte ut ledningen, må dette kun bli foretatt av et godkjent servicecenter slik at det ikke oppstår en sikkerhetsfare.
5. Hele skjoteledningen skal være viklet ut. Dette for å hindre at den blir overopphetet og at motoren mister effekt
6. Bryt alltid strømtilførselen før støpsler, kabelforbindelser eller skjoteledninger kobles fra.
7. Slå av, ta ut støpselet fra stikkontakten og kontroller at kabelen ikke er skadet eller slitt før den kveiles opp og legges bort.

8. Kabelen skal alltid kveiles omhyggelig opp, unngå floker.

9. Må kun kobles til nettspenningen som vises på produktets skilt.

10. Husqvarna produkter er dobbeltisolert i henhold til EN60745. Ikke under noen omstendigheter må noen del av produktet jordes.

Kabler

Hvis du trenger å bruke skjoteledning under bruk av produktet ditt, bruk kun følgende ledningsdimensjoner.

- 1.0 mm² : maks. lengde 40 m
- 1.5 mm² : maks. lengde 60 m
- 2.5 mm² : maks. lengde 100 m

Minimum klassifisering - 1.0 mm² 10 A 250 V ~

1. Bruk kun skjoteledninger som er spesielt konstruert til bruk utendørs og som oppfyller én av følgende spesifikasjoner: Vanlig gummi (60245 IEC 53), vanlig PVC (60227 IEC 53) eller vanlig PCP (60245 IEC 57)
2. Hvis den korte koblingsledningen er skadet, skal den skiftes ut av produsenten, serviceagenten eller liknende kyndige fagfolk for å unngå en faresituasjon.
3. Hvis den korte koblingsledningen er skadet, skal den skiftes ut av produsenten, serviceagenten eller liknende kyndige fagfolk for å unngå en faresituasjon.

Personlig sikkerhet

1. Det må alltid brukes passende klær, hansker og kraftige sko.
2. Kontroller området hvor hekksaksen skal brukes nøye, fjern ståltråder og andre uvedkommende gjenstander.
3. Før du bruker maskinen, og etter et eventuelt sammenstøt eller kollisjon, kontroller at det ikke finnes tegn på slitasje eller skade og reparer etter som det er nødvendig.
4. Sørg alltid for at beskyttelsesskjermen som følger med er montert før du bruker hekksaksen. Bruk aldri en ufullstendig hekksaks med modifikasjoner som ikke godkjent.

Bruk av elektriske verktøy, omtanke og forsiktighet

1. Finn ut hvordan du raskest mulig kan stanse hekksaksen i et nødstilfelle.
2. Hekksaksen må aldri holdes ved hjelp av beskyttelsesskjermen.
3. Bruk aldri hekksaksen hvis deksler, skjold eller andre deler mangler eller er skadet.
4. Du må ikke bruke gardinrapp eller stige når du bruker hekksaksen.
5. Koble støpselet fra strømforsyningen :
 - før du lar hekksaksen være uten tilsyn, uansett tidsrom;
 - før du fjerner en blokkering;
 - før du kontrollerer, gjør ren eller arbeider på maskinen;
 - hvis du slår borti en gjenstand. Bruk ikke hekksaksen før du er sikker på at hele hekksaksen er i forsvarlig stand etter sammenstøt;
 - hvis hekksaksen begynner å vibrere unormalt er dette tegn på ubalanse i kniv eller andre roterende deler. Hekksaksen bør kontrolleres av et serviceverksted før den brukes videre. Overdreven vibrasjon kan føre til skade.
 - før du gir den til en annen.

Vedlikehold og oppbevaring

1. Sørg for at alle muttere, bolter og skruer er trukket godt til. Dette for å være sikker på at hekksaksen er i forsvarlig stand.
2. Skift, for sikkerhet skyld, ut deler som er slitt eller skadet.
3. Vær forsiktig når du justerer hekksaksen slik at fingrene ikke blir sittende fast mellom knivene i bevegelse og de faste delene ved maskinen.
4. Skal lagres på et kjølig og tørt sted og oppbevares utilgjengelig for barn. Skal ikke lagres utendørs.
5. La produktet bli avkjølt i minst 30 minutter før det settes bort til oppbevaring.

Miljøinformasjon

- Det må vises hensyn overfor miljøet når et produkt skal kastes.
- Om nødvendig ta kontakt med lokale myndigheter for mer informasjon.

Symbolet på  produktet eller på produktets innpakning angir at dette produktet bør muligens ikke bli behandlet som husholdningsavfall. Det skal i stedet bli levert inn på et egnet samlepunkt for gjenvinning av elektrisk og elektronisk utstyr.

Ved å forsikre deg om at dette produktet er deponert korrekt, hjelper du med å forebygge negative virkninger på miljøet og menneskelig helse, som ellers kan bli forårsaket av uhensiktsmessig avfallshåndtering av dette produktet. For mer detaljert informasjon om gjenvinning av dette produktet, vennligst ta kontakt med kommunekontoret på stedet, renovasjonstjenesten for husholdningsavfall, eller butikken hvor du kjøpte produktet.

Service anbefalinger

- **Produktet ditt er entydig identifisert ved en sølv og sort etikett som viser produktklassifiseringen.**
- **Vi anbefaler på det sterkeste at det utføres service på produktet minst én gang i året, oftere hvis det brukes profesjonelt.**

Garanti

Hvis noen del skulle vise seg å være defekt grunnet produksjonsfeil i garantiperioden, vil Husqvarna UK Ltd. gjennom sine autoriserte servicereparatører stå for reparasjon eller bytte, vederlagsfritt for kunden, forutsatt at:

- Det meldes fra om feilen direkte til serviceverkstedet eller forhandler.
- Det fremlegges kjøpsbevis.
- Feilen ikke har oppstått på grunn av misbruk, vannskjøtsel eller feilaktig justering av brukeren.
- Svikten skyldes alminnelig bruk og slitasje.
- Maskinen ikke har vært ettersett eller reparert, tatt fra hverandre eller vært fingret med av personer som ikke er autorisert av Husqvarna UK Ltd..
- Maskinen ikke har vært leid ut.
- Maskinen er eid av den opprinnelige kjøperen.
- Maskinen ikke har vært brukt kommersielt.

* Denne garantien er i tillegg til, og reduserer ikke på noen måte, kundens lovbestemte rettigheter.

Sviket av følgende grunner er ikke dekket, derfor er det viktig at du leser veiledningen i brukermanualen og

forstår hvordan maskinen skal brukes og vedlikeholdes:

Sviket som ikke er dekket av garantien

- * Svikt som skyldes at det ikke ble meldt fra om feilen straks den ble oppdaget.
- * Svikt som skyldes plutselig støt eller kollisjon.
- * Svikt som følge av at maskinen ikke har vært brukt i overensstemmelse med veiledningen og anbefalingene i brukermanualen.
- * Maskiner som har vært utleid dekkes ikke av denne garantien.
- * Følgende liste over deler anses for å være slitedeler, og deres brukstid er avhengig av regelmessig vedlikehold. Derfor er disse normalt ikke dekket av garantien: kniver og elektrisk kabel
- * **Advarsell**
Husqvarna UK Ltd. påtar seg intet ansvar under garantien for feil som helt eller delvis, direkte eller indirekte, har oppstått som følge av at nye deler eller ekstra deler er montert, som ikke er fabrikkert eller godkjent av Husqvarna UK Ltd., eller som følge av at maskinen på noen måte har vært modifisert.

EC KONFORMITETSERKLÆRING

Husqvarna AB, S-561 82 Huskvarna, Sweden

Erklærer under vårt utelukkende ansvar at produktet/ene er:

Betegnelse.....**Hedge trimmer = Hektrimmer**
Typebetegnelse/r.....**EC420, EC450, EC510, EC600**
Serieidentifikasjon.....**Se produktets merkeplate**
Byggeår.....**Se produktets merkeplate**

i overensstemmelse med opprinnelige krav og bestemmelser i henhold til følgende EU-direktiver:

2006/42/EC, 2004/108/EC, 2000/14/EC, 2011/65/EU

basert på de følgende gjeldende EU-harmoniserte standarder:

EN60745-1, EN60745-2-15, EN50366, EN55014-1, EN61000-3-2, EN61000-3-0

Maksimum L_{pA} (A-veiet lydtrykknivå) på arbeidsstasjonen, målt i henhold til EN60745-2-15 er oppgitt i tabellen.

Maksimum veiet verdi for hånd-/armvibrasjon a_h , målt i henhold til EN60745-2-15 på et eksemplar av produkt(er) ovenfor, er oppgitt i tabellen.

Den totale verdien på erklært vibrasjon har blitt målt i henhold til en standard testmetode og kan brukes til å sammenligne ett verktøy med et annet.

Den totale verdien av erklært vibrasjon kan også brukes i en foreløpig eksponeringsvurdering.

Advarsel:

Vibrasjonsemissjonen under faktisk bruk av elektrisk drevet verktøy kan differere fra total erklært verdi avhengig av hvordan verktøyet brukes.

Operatører skal sørge for sikkerhetstiltak for å beskytte seg selv som er basert på beregnet eksponering under faktiske bruksforhold (hvor det tas hensyn til alle deler av brukssyklusen slik som tiden når verktøyet er slått av og når det går på tomgang i tillegg til avtrekkertid).

2000/14/EC: Målt lydeffekt L_{WA} & garanterte lydeffekt verdier er i henhold til tallene i tabellen.

Prosedyre for konformitetsvurdering..... Annex V

Huskvarna 17/02/2012

A. Rangert

Global Direktør FoU - Håndholdt

Vokter av teknisk dokumentasjon



Type	EC420	EC450	EC510	EC600
Klippebredde (cm)	42	45	51	60
Strøm (kW)	0.42	0.45	0.50	0.50
Målt lydeffekt L_{WA} (dB(A))	97	97	99	96
Garantert lydeffekt L_{WA} (dB(A))	99	105	106	97
Lydtrykk L_{pA} (dB(A))	86	86	88	85
Usikkerhet K_{pA} (dB(A))	2.5	2.5	2.5	2.5
Hånd-/armvibrasjon a_h (m/s ²)	5.56	5.53	2.23	3.30
Usikkerhet K_{a_h} (m/s ²)	1.5	1.5	1.5	1.5
Vekt (Kg)	2.8	2.8	2.9	3.0

Varoimenpiteet



Tämä kone voi väärinkäytettynä olla vaarallinen! Se saattaa aiheuttaa vakavia vammoja sekä käyttäjälle että muille ihmisille. Varoituksia ja turvallisuusohjeita täytyy noudattaa riittävästi turvallisuuden ja tehokkuuden varmistamiseksi. Koneenkäyttäjä on vastuussa tässä oppaassa ja itse koneessa annettujen varoitusten ja turvallisuusohjeiden noudattamisesta.

Koneessa olevien merkkin selitykset



Varoitus.



Lue käyttöohjeet huolellisesti varmistaaksesi, että olet ymmärtänyt mitä kaikki säädinviivat tekevät.



Irrota pistoke seinästä välittömästi, jos johto on vahingoittunut tai poikki.



Ei saa altistaa sateelle.
Työkalu ei saa jättää ulos sateella.



Suojalasien käyttö on suositeltavaa.

Sähkötyökaluja koskevia yleisvaroituksia



VAROITUS Lue kaikki varoitukset ja ohjeet.

Varoitusten ja ohjeiden laiminlyöminen saattaa johtaa sähköiskuun, tulipaloon ja/tai vakaviin henkilövahinkoihin.

Säilytä kaikki varoitukset ja ohjeet tulevan varalle.

Varoituksissa mainittu "sähkötyökalu" viittaa verkkokäyttöiseen (johdolliseen) sähkötyökaluun tai akkukäyttöiseen (johdottomaan) sähkötyökaluun.

1) Työskentelyalueen turvallisuus

- Pidä työskentelyalue puhtaana ja hyvin valaistuna.** Sotkuiset tai hämärit alueet altistavat vahingoille.
- Älä käytä sähkötyökaluja räjähdysriskissä paikoissa, esim. jos paikalla on syttyviä nesteitä, kaasuja tai pölyä.** Sähkötyökalu saattaa aikaan kipinöitä, jotka voivat sytyttää pölyn tai höyryt tuleen.
- Älä päästä lapsia tai sivullisia sähkötyökalan lähelle sitä käytettäessä.** Keskittymistä häiritsevät tekijät voivat saada sinut menettämään laitteen hallinnan.

2) Sähköturvallisuus

- Sähkötyökalan pistokkeen täytyy sopia pistorasiaan.** Pistoketta ei saa muuntaa millään tavalla. Älä käytä adapteripistokkeita maadoitettujen sähkötyökaluja kanssa. Muuntamattomat pistokkeet ja sopivat pistorasiat vähentävät sähköiskun vaaraa.
 - Vältä koskettamasta maadoitettuja pintoja, kuten putkia, lämmittimiä, liesiä ja jääkaappeja millään kehosi osalla.** Sähköiskun vaara kasvaa, jos kehosi on maadoittunut.
 - Sähkötyökaluja ei saa altistaa sateelle tai kosteudelle.** Sähköiskun vaara kasvaa, jos sähkötyökalan sisälle pääsee vettä.
 - Älä käytä johtoa vääriin.** Älä koskaan kannata vedä työkalua johdosta, äläkä irrota pistoketta vetämällä johdosta. Pidä johto poissa lämmön, öljyn, terävien reunojen ja liikkuvien osien läheisyydestä. Vahingoittuneet tai sotkuiset johdot lisäävät sähköiskun vaaraa.
 - Kun käytät sähkötyökaluja ulkona, käytä ulkokäyttöön soveltuvaa jatkojohtoa.** Ulkokäyttöön soveltuva jatkojohdon käyttö vähentää sähköiskun vaaraa.
 - Jos sähkötyökalu täytyy käyttää kosteassa paikassa, käytä jäännösvirtalaitteella varustettua virtalähdettä.** Jäännösvirtalaitteen käyttö vähentää sähköiskun vaaraa.
- #### 3) Henkilökohtainen turvallisuus
- Ole varuillasi, katso mitä teet ja käytä tervettä järkeä sähkötyökaluja käyttäessäsi.** Älä käytä sähkötyökaluja väsyneenä tai huumeidon, alkoholin tai lääkkeiden vaikutuksen alaisena. Hetken tarkaamattomuus sähkötyökaluja käytettäessä voi johtaa vakaviin henkilövahinkoihin.
 - Käytä henkilökohtaisia suojavarusteita.** Käytä aina suojalaseja. Suojavarusteiden kuten hengityssuojaimen, liukumattomien turvakkenkien, suojapäähineen tai kuulosuojainten käyttö sopivissa tilanteissa vähentävät henkilövahinkoja.

- Estä tahaton käynnistyminen.** Varmista, että kytkin on pois päältä –asennossa ennen virtalähteeseen ja/tai akun kytkemistä, työkalun nostamista tai kantamista. Jos kannat sähkötyökaluja sormesi ollessa käynnistyskytkimellä tai jos kytket virran päälle kytkimen ollessa päällä –asennossa, onnettomuusriski on erittäin suuri.
- Poista säätöavaimet yms. ennen kuin työkaluun kytketään virta päälle.** Säähkötökalun pyöriivään osaan jätetty avain voi aiheuttaa henkilövahinkoja.
- Älä kurkota.** Seiso tukevasti ja pysy tasapainossa koko ajan. Näin pystyt hallitsemaan työkalun paremmin odottamattomissa tilanteissa.
- Pukeudu asianmukaisesti.** Älä käytä väljiä vaatteita tai koruja. Älä hiukset, vaatteet ja käsineet poissa liikkuvien osien läheisyydestä. Väljät vaatteet, korut tai pitkät hiukset voivat tarttua liikkuviin osiin.
- Jos työkaluun voidaan liittää pölynpoistin ja –kerääjä, varmista että ne kiinnitetään ja niitä käytetään oikein.** Pölynkerääjän käyttö voi vähentää pölyyn liittyviä vaaroja.
- Sähkötyökalan käyttö ja huolto**
 - Älä pakota sähkötyökaluja.** Käytä työtehtävään sopivaa oikeaa työkalua. Oikealla työkalulla työ onnistuu paremmin ja turvallisemmin sitä varten suunnitellulla nopeudella.
 - Älä käytä työkalua, jos sitä ei voi käynnistää ja sammuttaa virtakytkimestä.** Sähkökäyttöinen työkalu, jonka virtakytkin ei toimi, on vaarallinen ja se täytyy korjata.
 - Irrota pistoke virtalähteestä ja/tai akku työkalusta ennen kuin ryhdyt tekemään mitään säätöjä, vaihtamaan tarvikkeita tai laitat työkalun varastoon.** Näin työkalun tahattoman käynnistymisen vaara pienenee.
 - Säilytä sähkötyökaluja poissa lasten ulottuvilta äläkä anna sellaisena henkilöiden, jotka eivät tunne työkalua tai näitä käyttöohjeita, käyttää tätä sähkötyökaluja.** Sähkötyökalu ovat vaarallisia kokemattomien henkilöiden käsissä.
 - Muista huoltaa sähkötyökalu.** Tarkista, että liikkuvat osat on suunnattu oikein, etteivät ne hankaa, ole rikki tai ettei mikään muu vaikuta työkalun toimintaan. Jos työkalu on vahingoittunut, se täytyy korjata ennen käyttöä. Monet onnettomuudet johtuvat huonosti huolletuista sähkötyökaluista.
 - Pidä katkaisutyökalu terävinä ja puhtaina.** Kunnolla huolletut katkaisutyökalu, joissa on terävät terät, eivät takeltele helposti ja niitä on helpompi hallita.
 - Käytä työkalua, tarvikkeita ja teriä yms. näiden ohjeiden mukaisesti ottaen huomioon työskentelyolosuhteet ja itse tehtävän.** Työkalan käyttö muuhun kuin sille tarkoitettuun käyttötarkoitukseen voi aiheuttaa vaaratilanteita.

Varoimenpiteet

5. Huolto

- a) **Vie sähkötyökalusi huollettavaksi ammattihenkilölle, joka käyttää vain samanlaisia vaihto-osia. Tällä varmistetaan, että sähkötyökalu on turvallinen käyttöä.**

Pensasleikkuria koskevia varoituksia:

- **Pidä kaikki kehon osat kaukana leikkuuterästä. Älä poista leikattuja oksia tai piteile kiinni leikkavista oksista terien liikuessa. Varmista, että virtakytkin on pois päältä –asennossa, kun irrotat kiinnijuuuntuineita oksia yms. Hetken tarkaamattomuus pensasleikkuria käytettäessä voi johtaa vakaviin henkilövahinkoihin.**
- **Kanna pensasleikkuria kahvasta terän ollessa pysähdyksissä. Kun kuljetat pensasleikkuria tai laitot sen varastoon, muista aina laittaa teränsuoja paikalleen.**
- **Pidä työkalusta kiinni vain eristetyistä tartuntapinnoista, sillä leikkurin terä saattaa osua näkyvässä oleviin johtoihin tai sen omaan johtoon. Jos leikkuuterät osuvat jännitteeseen johtoon työkalun metalliset osat saattavat tulla jännitteisiksi, jolloin työkalun käyttäjä voi saada sähköiskun.**
- **Pidä johto pois terien läheisyydestä. Johto saattaa leikatessa piloutua pensaaseen, jolloin terä saattaa leikata sen huomaamatta.**

Muita turvallisuussuosituksia

Työskentelyalueen turvallisuus

1. Älä koskaan anna lasten tai sellaisten henkilöiden, jotka eivät ole perehtyneet näihin käyttöohjeisiin käyttää pensasleikkuria. Paikalliset määräykset saattavat rajoittaa käyttäjän iän.
2. Käytä pensasleikkuria ainoastaan näiden käyttöohjeiden mukaisesti ja niissä esitettyihin käyttötarkoituksiin.
3. Pensasleikkuria käyttäjä on vastuussa muihin ihmisiin tai heidän omaisuuteensa kohdistuvista vahingoista tai vaurioista.

Sähköosat

1. Jännensvirtalaitteen käyttö korkeintaan 30mA jännitepurkauksen yhteydessä on suositeltavaa. Jännensvirtalaitte ei takaa 100 % suojausta, joten turvallisia työskentelytapoja täytyy noudattaa aina. Tarkista jännensvirtalaitte jokaisen käyttökerran yhteydessä.
2. Tarkista ennen käyttöä, että johto ei ole vahingoittunut tai kulunut. Jos johto on viallinen, vie laite valtuutettuun huoltoliikkeeseen johdon vaihtoa varten.
3. Älä käytä pensasleikkuria, jos johdot ovat vahingoittuneet tai kuluneet.
4. Irrota pensasleikkuria välittömästi virtalähteestä, jos johtoon tulee viilto, tai jos eristys särkyä. Älä koske johtoon, ennen kuin se on irrotettu virtalähteestä. Älä korjaa tai leikkaa vahingoittunutta johtoa, vaan vaihda se uuteen. Jos johto täytyy vaihtaa, sen saa tehdä vain valtuutettu huoltoliike, jotta vältytään vaaratilanteilta.
5. Jatkojohto ei saa olla kelattu vyyhdille, sillä se saattaa kuumeta liikaa ja heikentää pensasleikkuria tehoa.
6. Kytke virta pois päältä aina ennen kuin irrotat pistokkeita, liittimiä tai jatkojohtoja.
7. Kytke virta pois päältä, irrota pistoke virtalähteestä ja tarkista, ettei johto ole vahingoittunut tai kulunut **ennen** kuin laitat sen pois.
8. Kierrä johto vyyhdiksi varoen taittamasta sitä.
9. Kytke laite vain tuotekilven ilmoittaman jännitteen mukaiseen verkkoon.
10. Husqvarna-tuotteissa on EN60745-määräysten mukainen kaksoiseristys. Mitään laitteen osia ei saa missään tapauksessa liittää maattoliittimeen.

Johdot

Jos jatkojohtoa käytetään laitetta käytettäessä, sen tulee olla seuraavien mittojen mukainen:

- 1.0 mm² : maksimi pituus 40 m
- 1.5 mm² : maksimi pituus 60 m
- 2.5 mm² : maksimi pituus 100 m

Vähimmäisteho : Johto 1.00 mm² , 10 Amp, 250 V AC

1. Verkkjohto ja jatkojohtojohto on saatavana lähimmästä valtuutetusta Husqvarna UK Ltd. -palvelukeskuksesta.
2. Käytä ainoastaan ulkokäyttöön tarkoitettuja jatkoakaapeleita, jotka täyttävät seuraavat vaatimukset: tavallinen kumi (60245 IEC 53), tavallinen PVC (60227 IEC 53) tai tavallinen PCP (60245 IEC 57)
3. Jos lyhyt liitosjohto on vahingoittunut, se tulee vaihdattaa valmistajalla, valtuutetussa huoltoliikkeessä tai vastaavalla pätevällä henkilöllä, jotta vältytään vaaratilanteilta.

Henkilökohtainen turvallisuus

1. Käytä aina asianmukaista vaateetusta, hansikkaita ja tukevia kenkiä.
2. Tarkasta leikkausalue huolella ja poista johdot ja muut esineet.
3. Tarkista kone kulumiselta ja vahingoilta ja korjaa tarpeen mukaan, ennen kuin ryhdyt käyttämään sitä ja jos siihen on kohdistunut iskuja.
4. Varmista aina ennen pensasleikkurin käyttöä, että kädensuoja (kuuluu toimitukseen) on paikallaan. Älä koskaan käytä pensasleikkuria, jos siitä puuttuu osia tai jos joku muu kuin valtuutettu huoltohenkilö on tehnyt siihen muutoksia.

Sähkötyökalun käyttö ja huolto

1. Varmista, että tiedät kuinka pensasleikkuri pysäytetään nopeasti hätätilanteessa.
2. Älä koskaan pitele pensasleikkuria sen suojasta.
3. Älä koskaan käytä pensasleikkuria, jos suojukset ovat rikkoutuneet tai ne puuttuvat kokonaan.
4. Älä käytä tikkaita pensasleikkuria käyttäessäsi.
5. Irrota pistoke virtalähteestä:
 - jos jätät pensasleikkuria yksikseen, edes vähäksi aikaa;
 - ennen kuin puhdistat mitään tukoksia;
 - ennen kuin tarkistat tai puhdistat leikkuria tai työskentelet sen parissa;
 - jos osut johonkin esineeseen. Älä käytä pensasleikkuria ennen kuin olet varma, että se on täysin turvallinen käyttöä;
 - jos pensasleikkuria alkaa täräistä tavallista enemmän. Tarkista se välittömästi. Kova tärinä saattaa aiheuttaa henkilövahinkoja.
 - ennen kuin ojennat sen toiselle henkilölle.

Kunnossapito ja säilytys

1. Varmista, että kaikki mutterit, pultit ja ruuvit ovat kireällä varmistaaksesi, että pensasleikkuria on turvallinen käyttää.
2. Vaihda kuluneet tai vahingoittuneet osat turvallisuusyryistä.
3. Varo pensasleikkuria säätäessäsi, etteivät sormesi joutu liikkuvien terien ja pensasleikkuria kiinteiden osien väliin.
4. Säilytä viileässä, kuivassa paikassa poissa lasten ulottuvilta. Älä säilytä ulkona.
5. Anna laitteen jäähtyä vähintään 30 minuuttia ennen varastointia.

Ympäristöietoa

- Ota ympäristöasiat huomioon hävittäessäsi tuotetta.
- Mikäli tarpeen, paikalliset viranomaiset antavat hävittämistä koskevia neuvoja.



Tuotteessa tai pakkauksessa oleva -merkki tarkoittaa, että tätä tuotetta ei voi hävittää talousjätteiden tavoin. Sen sijaan se täytyy viedä käsiteltäväksi asianmukaiseen sähkö- ja

elektronisten laitteiden kierrätyspisteeseen. Kun hävität tämän tuotteen asianmukaisesti, autat estämään ympäristölle ja ihmisille mahdollisesti aiheutuvia haitallisia jälkiseurauksia, joita saattaa syntyä, jos tämä tuote hävitetään väärällä tavalla. Tarkempia tietoja tämän tuotteen kierrätyksestä saat ottamalla yhteyttä paikalliseen kunnanvirastoon, kotitalouksien jätepalveluun tai liikkeeseen, josta ostit tuotteen.

Suosittelvat huoltotoimenpiteet

- **Koneessa on hopean värinen ja musta arvoklippi.**
- **On suositeltavaa, että kone huolletaan vähintään kerran vuodessa, ja useammin jos ammattikäytössä.**

Takuu & takuutodistus

Jos jokin osa osoittautuu vialliseksi valmistusvirheen takia takuuajan sisällä, Husqvarna UK Ltd. korjaa vian tai vaihtaa uuteen valtuutetussa huoltoliikkeessä maksutta asiakkaalle edellyttäen, että:-

- a) viasta ilmoitetaan suoraan valtuutetulle korjaamolle;
 - b) ostotodistus esitetään;
 - c) vika ei johdu väärinkäytöstä, laiminlyömisestä tai käyttäjän suorittamista vääristä säädöistä;
 - d) vika ei johdu normaalista kulumisesta;
 - e) ruohonleikkuria ei ole huollettu tai korjattu, purkanut tai muuten käsitellyt kukaan muu kuin Husqvarna UK Ltd. valtuuttama henkilö;
 - f) ruohonleikkuria ei ole vuokrattu;
 - g) ruohonleikkurin omistaa sen alkuperäinen ostaja;
 - h) ruohonleikkuria ei ole käytetty kaupallisiin tarkoituksiin.
- * Kulutuskaupan osalta noudatetaan lisäksi jälleenmyyjän ja kuluttajan välillä kuluttajasuojalain säännöksiä.

Seuraavista johtuvat viat eivät kuulu takuun piiriin, joten on tärkeää, että luet Käyttöoppaassa annetut ohjeet ja ymmärrät kuinka konetta käytetään ja huolletaan:

Takuu ei kata seuraavia:

- * Ilmoittamatta jätetystä häiriöstä aiheutuneet viat
 - * Yhtäkkisestä iskusta aiheutuneet viat..
 - * Käyttöoppaassa annettujen ohjeiden ja suositusten laiminlyömisestä johtuvat viat.
 - * Vuokrakäytössä olevia ruohonleikkureita.
 - * Seuraavassa luetellut osat luokitellaan kuluviksi osiksi ja niiden kesto riippuu huollosta, joten ne eivät yleensä ole korvattavissa takuun puitteissa: terät ja verkkojohto.
- * **HUOMI!**
Husqvarna UK Ltd. takuu ei kata sellaisia vahinkoja, jotka johtuvat suoraan tai epäsuoraan sellaisten varaosien tai lisäosien käytöstä, jotka eivät ole Husqvarna UK Ltd. valmistamia tai sen hyväksymiä tai vikoja, jotka johtuvat ruohonleikkuriin tehdyistä muutoksista.

EC VAATIMUSTENMUSTENMUKAISUUSVAKUUTUS

Husqvarna AB, S-561 82 Huskvarna, Sweden

Vakuuttaa yksinvastuullisena, että saha(t):

Määritys.....**Hedge trimmer = Pensasleikkuri**
Tyypimääritys.....**EC420, EC450, EC510, EC600**
Sarjan Tunnus.....**Katso tuotteen arvoklippiä**
Valmistusvuosi.....**Katso tuotteen arvoklippiä**

vastaa seuraavien EY-direktiivien vaatimuksia:

2006/42/EC, 2004/108/EC, 2000/14/EC, 2011/65/EU

seuraavien yhtenäisten EU-standardien mukaisesti:

EN60745-1, EN60745-2-15, EN50366, EN55014-1, EN61000-3-2, EN61000-3-3

EN60745-2-15-standardin mukaan mitattu suurin ohjaamossa vallitseva äänenpainetaso (L_{PA}) ilmenee taulukosta.

Edellä mainittujen tuotteiden tutkimusnäytteestä EN60745-2-15 -standardin mukaisesti mitattu suurin käden tärinätaaso (a_h) ilmenee taulukosta.

Ilmoitettu tärinätason arvo on mitattu vakiintuneen testimenetelmän mukaisesti, ja sitä voidaan käyttää työkalujen väliseen vertailuun.

Ilmoitettua tärinätasoa voidaan myös käyttää alustavassa altistusarvioinnissa.

Varoitus:

Tärinän voimakkuus sähkötyökalun todellisessa käytössä voi vaihdella ilmoitetusta kokonaisarvosta työkalun käyttötavasta riippuen.

Käyttäjän tulee huolehtia tarvittavista varoitoimenpiteistä, jotka perustuvat todelliseen käyttöön liittyviin altistusarvioihin (huomioiden kaikki vaiheet kuten ajat, jolloin työkalu on kytketty pois toiminnasta ja kun se käy tyhjäkäynnillä varsinaisen toiminnan lisäksi).

2000/14/EY: Mitattu äänen voimakkuuden (L_{WA}) ja taattu äänen voimakkuuden (L_{WA}) arvot ovat taulukossa esitettyjen mukaiset.

Yhdenmukaisuuden arviointimenettelytavat..... Annex V

Huskvarna 17/02/2012

A. Rangert

Globaali T&K-päällikkö - Käsikäyttöinen

Teknisten asiakirjojen hallussapitäjä

Tyyppi	EC420	EC450	EC510	EC600
Leikkausleveys (cm)	42	45	51	60
Strøm (kW)	0.42	0.45	0.50	0.50
Målt lydeffekt L_{WA} (dB(A))	97	97	99	96
Garantert lydeffekt L_{WA} (dB(A))	99	105	106	97
Äänenpaine L_{PA} (dB(A))	86	86	88	85
Epävarma K_{PA} (dB(A))	2.5	2.5	2.5	2.5
Käden tärinä a_h (m/s ²)	5.56	5.53	2.23	3.30
Epätarkkuus K_{a_h} (m/s ²)	1.5	1.5	1.5	1.5
Paino (Kg)	2.8	2.8	2.9	3.0

Säkerhetsföreskrifter



Om du inte använder din maskin på rätt sätt kan den vara farlig! Din maskin kan orsaka allvarlig skada på användaren och andra. Du måste följa varningarna och säkerhetsinstruktionerna för att vara säker på att du använder din maskin på ett så säkert och effektivt sätt som möjligt. Operatören är ansvarig för att följa varningarna och säkerhetsinstruktionerna i denna handbok och maskinen.

Förklaring av symbolerna på din maskin



Varning



Läs användarinstruktionerna noggrant så att Du är säker på att Du förstår alla kontrollorgan och vad de är för.



Avlägsna omedelbart stickproppen från eluttaget om sladden är skadad eller skuren.



Utsätt inte för regn.
Lämna inte produkten utomhus när det regnar.



Bruk av ögonskydd rekommenderas.

Allmänna säkerhetsvarningar för eldrivna redskap



OBS! Läs alla säkerhetsvarningar och alla instruktioner. Om man bortser från varningar och instruktioner kan detta leda till elektrisk chock, brand och/eller allvarlig skada.

Spara alla varningar och instruktioner för framtida bruk.

Termen "eldrivnet redskap" i varningarna avser ditt eldrivna redskap (med sladd) eller ditt batteridrivna redskap (utan sladd).

1) Säkerhet på arbetsplatsen

a) Håll arbetsplatsen ren och välbelyst. Olyckor händer oftast på rörliga eller mörka platser.

b) Använd inte eldrivna redskap i explosiva miljöer, som exempelvis nära lättantändliga vätskor, gaser eller damm. Eldrivna redskap genererar gnistror som kan antända damm eller ångor.

c) Håll barn och kringstående borta vid bruk av eldrivna redskap. Distractioner kan leda till att du tappar kontroll.

2) Elektrisk säkerhet

a) Proppen på ett eldrivet redskap måste passa uttaget. Modifiera aldrig proppen på något vis. Använd aldrig en adapter med ett eldrivet redskap som är jordat. Proppar som inte är modifierade och som passar uttag minskar risken för elektrisk chock.

b) Undvik fysisk kontakt med jordade ytor som till exempel rör, värmeelement, spisar och kylskåp. Risken för elektrisk chock ökar om din kropp är jordad.

c) Utse inte eldrivna redskap för regn eller våta miljöer. Risken för elektrisk chock ökar om vatten når det eldrivna redskapet.

d) Missbruka inte sladden. Använd aldrig sladden till att bära, dra eller koppla ur det eldrivna redskapet. Håll sladden borta från värme, olja, vassa kanter eller delar som rör sej. Skadade eller intrasslade sladdar ökar risken för elektrisk chock.

e) Vid bruk av det eldrivna redskapet utomhus, använd en förlängningssladd som är lämplig för bruk utomhus. Risken för elektrisk chock minskar vid användning av en sladd som är lämplig för bruk utomhus.

f) Om det inte går att undgå att använda det eldrivna redskapet på en fuktig plats, använd ett uttag skyddat med en jordfelsbrytare (RCD). Bruk av en jordfelsbrytare (RCD) minskar risken för elektrisk chock.

3) Personlig säkerhet

a) Var beredd, tänk på vad du gör och använd sunt förnuft när du använder eldrivna redskap. Använd aldrig ett eldrivet redskap när du är trött eller påverkad av droger, alkohol eller medicin. Allvarlig personskada kan uppstå efter endast en kort stund av ouppmärksamhet vid bruk av ett eldrivet redskap.

b) Använd personlig skyddsutrustning. Använd alltid ögonskydd. Bruk av skyddsutrustning som ansiktsskydd mot damm, skor mot halka, skyddshjälm, eller öronskydd i lämpliga miljöer minskar personsador.

c) Undvik oavsiktlig start. Se till att omkopplaren är i frånläge innan redskapet kopplas till ett elutag och/eller batteriet, samt innan redskapet lyfts upp eller ska bäras. Olyckor kan lätt uppstå om ett eldrivet redskap flyttas med ditt finger på omkopplaren eller med redskapet påslaget.

d) Avlägsna alla justerings- eller skiftnycklar innan det eldrivna redskapet sätts på. En justerings- eller skiftnyckel som sitter kvar på en roterande del på det eldrivna redskapet kan leda till personskada

e) Sträck dej inte för långt. Behåll ett fast fotfäste och bra balans hela tiden. Detta gör att du har bättre kontroll över det eldrivna redskapet vid oväntade situationer.

f) Använd lämplig klädsel. Bär inga lösa kläder eller hängande smycken. Håll hår, klädsel och handskar borta från delar som rör sej. Lösa kläder, smycken eller långt hår kan trassla in sej i delar som rör sej.

g) Om det finns anordningar som har anslutits för att få bort damm eller samla material, se till att dom har anslutits ordentligt och att dom används lämpligt. Dammortföring kan minska damm-relaterade faror.

4) Användning och vård av det eldrivna redskapet

a) Forcera inte det eldrivna redskapet. Använd det rätta eldrivna redskapet för din tillämpning. Det rätta eldrivna redskapet gör ett bättre och säkrare jobb.

b) Använd inte det eldrivna redskapet om omkopplaren inte kan slås till och från. Ett eldrivet redskap som inte kan kontrolleras med en omkopplare är farligt och skall repareras.

c) Koppla bort proppen från eluttaget och/eller batteripacket från det eldrivna redskapet innan du gör några justeringar, byten av tillbehör, eller förvaringar. Dessa förebyggande säkerhetsmått minskar risken för att det eldrivna redskapet sätts på oavsiktligt.

d) Förvara eldrivna redskap som inte används utom räckhåll från barn och låt ingen som inte känner till det eldrivna redskapet eller dessa bruksanvisningar använda det eldrivna redskapet. Eldrivna redskap är farliga i fel händer.

e) Underhåll eldrivna redskap. Kontrollera felinställningar eller rörande delar som binder och övriga tillstånd som kan påverka det eldrivna redskapets bruk. Reparera ett skadat redskap innan det används. Många olyckor sker p.g.a. att eldrivna redskap underhålls dåligt.

f) Se till att skärytor är vassa och rena. Redskap med vassa skärytor som underhålls rätt binder mindre sällan och är lättare att kontrollera.

Säkerhetsföreskrifter

g) Använd det eldrivna redskapet med tillbehör osv. enligt bruksanvisningarna och med tanke på arbetsmiljön och det arbete som skall utföras. *Farliga situation kan uppstå om det eldrivna redskapet används på ett oavsiktligt sätt.*

5. Service

a) Se till att service av ditt eldrivna redskap görs av en kvalificerad reparatör och endast med identiska ersättningsdelar. *Detta gör att ditt eldrivna redskap fortsätter att vara säkert.*

Säkerhetsvarningar för häcksaxen:

- **Håll alla kroppsdelar borta från det klippande bladet.** Avlägsna inga klippta material eller håll inget klippt material när bladen rör sej. **Se till att omkopplaren är i från-läge när intrasslat material avlägsnas.** *Endast en kort stund av uppmärksamhet vid bruk av häcksaxen kan leda till allvarlig personskada.*
- **Bär häcksaxen i handtaget när skärbladen stannat.** När häckklipparen transporteras eller förvaras, sätt alltid på skärarnordningens skydd. *Risken för personskada från skärbladen minskar vid rätt hantering av häcksaxen.*
- **Håll endast elverktyget i de isolerade greppen, eftersom sågbladet kan komma i kontakt med gömda ledningar eller sin egen sladd.** *Sågblad som kommer i kontakt med en spänningsförande ledning kan göra frilagda metalldelar på elverktyget spänningsförande och kan ge operatören en elchock.*
- **Håll kablar borta från skärområdet.** *Vid användning kan kablar som göms av buskar oavsiktligen skäras av.*

Ytterligare säkerhetsrekommendationer

Säkerhet på arbetsplatsen

1. Låt aldrig barn eller personer som inte har läst denna bruksanvisning använda häcksaxen. Lokala bestämmelser kan förbjuda bruk under en viss ålder.
2. Använd häcksaxen enbart på det sätt och för de syften som beskrivs i denna bruksanvisning.
3. Användaren ansvarar för olyckor eller annat som inträffar på person eller egendom.

Elektriskt

1. Vi rekommenderar att du använder en restströmsanordning med en utlösningström som inte är större än 30 mA. Även med en restströmsanordning monterad kan vi inte garantera 100% skydd och säkra arbetsmetoder skall alltid användas. Kontrollera din restströmsanordning varje gång du använder den.
2. Innan användning, kolla så att sladden inte visar tecken på skada eller åldrande. Om sladden är defekt, ta produkten till ett auktoriserat servicecenter och få sladden utbytt.
3. Använd inte häcksaxen om de elektriska kablarna är skadade eller nötta.
4. Bryt strömmen omedelbart om kabeln eller dess isolering skadas. Vidrör inte den elkabeln innan väggkontakten dras ut. Reparera inte en skadad kabel. Byt ut den mot en ny. Om en kabel behöver bytas ut får detta endast utföras av ett godkänt servicecenter för att undvika en säkerhetsrisk.
5. Din förlängningskabel måste vara helt utrullad. En lindad kabel kan överhettas och göra att din häcksaxen arbetar mindre effektivt.
6. Stäng alltid av huvudströmbrytaren innan du drar ut någon kontakt, kabelförbindning eller förlängningskabel.
7. Stäng av häcksaxen, dra ur väggkontakten och se till att elkabeln inte är skadad innan du rullar ihop den för förvaring.
8. Se alltid till att kabeln rullas ihop på avsett vis och inte snor sig.

9. Använd bara nätström enligt märkplåten.

10. Husqvarna produkter är dubbelisolerade enligt EN60745. Under inga omständigheter får en jordkabel anslutas till någon del av enheten.

Kablar

Om du vill använda en förlängningsladd vid drift av produkten får endast följande kabeldimensioner användas.

- 1.0 mm² : maxlängd 40 m
- 1.5 mm² : maxlängd 60 m
- 2.5 mm² : maxlängd 100 m

Minimumklassificering :

Kabelstorlek 1,00 mm², 10 A, 250 V växelström.

1. Elkablar och förlängningar finns att köpa från din lokala auktoriserade serviceverkstad för Husqvarna utomhusprodukter.
2. Använd endast förlängningsladdar specifikt utformade för utomhusanvändande och som är förenliga med en av de följande specifikationerna: Vanlig gummi (60245 IEC 53), Vanlig PVC (60227 IEC 53) eller Vanlig PCP (60245 IEC 57).
3. Om sladden är skadad måste den bytas ut av tillverkaren, dess serviceombud eller liknande kvalificerade personer, för att undvika fara.

Personlig säkerhet

1. Bär alltid lämpliga kläder, handskar och robusta skor. Säkerhetsglasögon rekommenderas.
2. Inspektera noggrant det område där du ska använda häcksaxen och ta bort ståltrådar och andra främmande föremål.
3. Innan maskinen används och efter varje gång den utsats för hård stöt, kontrollera att det inte finns slitage eller skador och reparera om så behövs.
4. Försäkra dig alltid om att det medföljande handsyddet sitter på innan du använder häcksaxen. Försök aldrig att använda en häcksaxen som inte är komplett eller som har en oauktoriserad modifikation.

Användning och vård av det eldrivna redskapet

1. Ta reda på hur du snabbt kan stoppa häcksaxen i nödfall.
2. Håll aldrig häcksaxen i skyddet.
3. Använd aldrig häcksaxen om skydden är skadade eller borttagna.
4. Stå inte på en trappstege när Du använder häcksaxen.
5. Bryt strömmen:
 - innan du lämnar häcksaxen utan tillsyn under en längre tid,
 - innan du rensar bort en tilltäppning,
 - innan du undersöker, rengör eller utför underhållsarbeten på häcksaxen,
 - om du stöter mot ett objekt. Använd inte din häcksaxen tills du är säker på att häcksaxen är säker att använda,
 - om häcksaxen vibrerar på ett onormalt sätt. Undersök omedelbart. Stora vibrationer kan förosaka skador.
 - innan du lämnar över den till en annan person.

Underhåll och förvaring

1. Håll häcksaxen i ett arbetssäkert skick genom att kontrollera att samtliga muttrar, bultar och skruvar är åtdragna.
2. Byt ut nötta eller skadade maskindelar.
3. Var försiktig vid justering av häcksaxen så att du inte fastnar med fingrarna mellan de rörliga kniven och maskinens fasta delar.
4. Förvara på en sval och torr plats utom räckhåll för barn. Förvara inte utomhus.
5. Låt produkten svalna minst 30 minuter innan förvaring.

Miljöinformation

- Man måste ta hänsyn till miljön när man gör sig av med en produkt som ej längre är användbar.
- Om är nödvändigt, kontakta Din lokala myndighet för information om hur Du skall göra dig av med produkten.

Symbolen  på produkten eller dess förpackning indikerar att denna produkt ej kan hanteras som hushållsavfall. Den skall i stället överlämnas till

passande återvinningsstation för återvinning av elektrisk och elektronisk utrustning. Genom att se till att denna produkt omhändertaras ordentligt kan du hjälpa till att motverka potentiella negativa konsekvenser på miljö och människor, vilka annars kan orsakas genom oriktig avfallshandtering av denna produkt. För mer detaljerad information om återvinning av denna produkt, kontakta din kommun, din hushållsavfallsservice eller affären där du köpte produkten.

Serviceinformation

- **Din produkt kan identifieras genom produktetiketten i silver och svart.**
- **Vi rekommenderar på det allvarligaste att Du lämnar in Din maskin för service minst en gång per år, oftare om den användes professionellt.**

Garanti och policy

Om någon del befinns vara defekt på grund av fabriktionsfel under garantitiden kommer Husqvarna division för utomhusprodukter genom en auktoriserad verkstad att reparera eller byta ut delen utan kostnad för kunden under förutsättning att:

- a) Felet rapporteras direkt till den auktoriserade reparatören.
 - b) Inköpsbevis medföljer.
 - c) Felet inte har orsakats av missbruk, vanskötsel eller felaktigt bruk.
 - d) Felet inte beror på normal förslitning.
 - e) Maskinen inte har reparerats, plockats isär eller behandlats av en icke-auktoriserad reparatör.
 - f) Maskinen inte har hyrts ut.
 - g) Maskinens ägs av den ursprunglige kunden.
 - h) Maskinen inte har brukats kommersiellt.
- * Denna garanti utgör ett komplement till kundens lagliga rättigheter och begränsar inte på något sätt dessa.

Fel som uppstår p.g. a underlände att göra följande täcks inte av garantin och det är därför viktigt att du läser de instruktioner som finns i bruksanvisningen och förstår hur du skall köra och underhålla din maskin.

Fel som ej omfattas av garantin

- * Underlåtelse att rapportera ett fel som uppkommit tidigare.
 - * Uppkommet fel efter plötslig stöt..
 - * Fel som uppstår som ett resultat av att maskinen inte används i enlighet med de instruktioner och rekommendationer som finns i driftshandboken.
 - * Maskinen har hyrts ut.
 - * Följande detaljer räknas som förslitningsdelar och deras livslängd är beroende av regelbundet underhåll och är därför normalt inte täckta av garantin: kniv, elkabel
- * **Varning!**
Husqvarna UK Ltd. ansvarar ej under denna garanti för fel som direkt eller indirekt uppstått efter att reservdelar som inte har tillverkats eller godkänts av Husqvarna UK Ltd. monterats på maskinen eller om maskinen har modifierats på något sätt.

EC FÖRSÄKRAN OM ÖVERENSSTÄMMELSE

Husqvarna AB, S-561 82 Huskvarna, Sweden

Deklarerar under vårt eget ansvar att produkten:

Beteckning.....**Hedge trimmer = Häcktrimmer**
Beteckning av typ(er).....**EC420, EC450, EC510, EC600**
Identifiering av serie.....**Se Produktens Värderingsetikett**
Tillverkningsår.....**Se Produktens Värderingsetikett**

Överensstämmer med nödvändiga krav & villkor i de följande EG-direktiv:

2006/42/EC, 2004/108/EC, 2000/14/EC, 2011/65/EU

baserat på följande EU-samordningsstandard:

EN60745-1, EN60745-2-15, EN50366, EN55014-1, EN61000-3-2, EN61000-3-3

Maximal A-vägd ljudtrycksnivå L_{pA} vid arbetsstationen, uppmätt i enlighet med EN60745-2-15 anges i tabellen.

Det maximala hand-/armvibrationsvägda värdet a_h uppmätt i enlighet med EN60745-2-15 vid ett prov av ovan nämnda produkt anges i tabellen.

Det deklarerade totala vibrationsvärdet har uppmätts i enlighet med en standardtestmetod och kan användas för att jämföra ett verktyg med ett annat.

Det deklarerade totala vibrationsvärdet kan även användas i en preliminär utvärdering av utsättande.

Varning!

Vibrationsutsändningen under faktiskt användande av elverktyget kan skilja sig från det deklarerade totala värdet beroende på hur verktyget används.

Operatörer bör identifiera säkerhetsåtgärder för att skydda sig själva som baseras på en utvärdering av utsättande under faktiska användningsförhållanden (med beaktning av alla delar av driftscykeln såsom stunder då verktyget är avstängt och när det går på tomgång förutom då det aktivt används)

2000/14/EC: Den uppmätta ljudkraft L_{WA} & garanterade ljudkraft L_{WA} värdena är i enlighet med de tabulerade siffrorna.

Konformitetsvärderingsprocedur.....Annex V

Huskvarna 17/02/2012

A. Rangert

Global R&D Director - Handhållen

Hållare för tekniska dokument.



Typ	EC420	EC450	EC510	EC600
Klippbredd (cm)	42	45	51	60
Effekt (kW)	0.42	0.45	0.50	0.50
Uppmätt ljudeffekt L_{WA} (dB(A))	97	97	99	96
Garanterad ljudeffekt L_{WA} (dB(A))	99	105	106	97
Ljudtryck L_{pA} (dB(A))	86	86	88	85
Osäkerhet K_{pA} (dB(A))	2.5	2.5	2.5	2.5
Hand- / armvibration a_h (m/s ²)	5.56	5.53	2.23	3.30
Oviss Ka_h (m/s ²)	1.5	1.5	1.5	1.5
Vikt. (Kg)	2.8	2.8	2.9	3.0

Sikkerhedsregler



Hvis produktet anvendes forkert, kan det være farligt. Produktet kan forårsage alvorlige skader på brugeren og andre. Advarsler og sikkerhedsanvisninger skal overholdes for at sikre sikkerhed og effektivitet ved brug af produktet. Brugeren har ansvaret for at overholde advarsler og sikkerhedsanvisninger i denne manual og på produktet.

Forklaring af symboler på produktet



Advarsel



Læs brugsvejledningen omhyggeligt, så De lærer betjeningsgrebene og deres funktioner at kende.



Træk øjeblikkeligt stikket ud af stikkontakten, hvis der skæres i kablet eller dette bliver beskadiget.



Elværktøjet må ikke udsættes for regn. Produktet må ikke efterlades udendørs, hvis det regner.



Det anbefales, at der bruges beskyttelsesbriller.

Generelle sikkerhedsadvarsler for elværktøj



ADVARSEL Læs alle sikkerhedsadvarsler og alle instrukser. I tilfælde af manglende overholdelse af advarselerne og instrukserne er der risiko for elektrisk stød, brandfare og/eller alvorlig personskade.

Gem alle advarsler og instrukser til fremtidig brug.

Udtrykket "elværktøj" i advarselerne henviser til dit ældre (ledningsforbundne) elværktøj eller batteridrevne (ledningsfri) elværktøj.

1) Sikkerhed på arbejdspladsen

- a) Arbejdsområdet skal holdes rent og veloplyst. Der sker flere ulykker på rodede og mørke områder.
- b) Brug ikke elværktøj i eksplosive atmosfærer, som ved tilstedeværelse af brændbare væsker, gasser eller støv. Elværktøj kan slå gnister, der kan antænde støv eller dampe.

- c) Man skal sørge for at holde børn og tilskuere væk, mens man bruger elværktøj. Hvis man distraheres, kan man miste kontrollen over værktøjet.

2) Elektrisk sikkerhed

- a) Elværktøjets stik skal passe til kontakten. Man må ikke modificere stikket på nogen måde. Brug ikke adapterstik sammen med jordforbundet elværktøj. Umodificerede stik, der passer til kontakterne, nedsætter risikoen for elektrisk stød.
- b) Undgå kropskontakt med jordforbundne overflader, som f.eks. rør, radiatorer, komfurer og køleskabe. Der er en forøget risiko for elektrisk stød, hvis din krop er jordforbundet.

- c) Elværktøj må ikke udsættes for regn eller fugt. Hvis der trænger vand ind i et elværktøj, vil det øge risikoen for elektrisk stød.

- d) Brug ikke ledningen til formål, den ikke er beregnet til. Man må aldrig bruge ledningen til at bære eller trække elværktøjet og heller ikke til at trække stikket ud af kontakten med. Beskyt ledningen mod varme, olie, skarpe kanter og bevægelige dele. Beskadigede eller indviklede ledninger øger risikoen for elektrisk stød.

- e) Hvis et elværktøj anvendes udendørs, skal man bruge en forlængerledning, der er beregnet til udendørs brug. Brugen af en ledning, der er beregnet til udendørs brug, vil reducere risikoen for elektrisk stød.

- f) Hvis det er uundgåeligt at bruge et elværktøj på et fugtigt sted, skal man anvende en elforsyning, der er beskyttet med en fejlstrømsafbryder (RCD). Brugen af en RCD reducerer risikoen for elektrisk stød.

3) Personlig sikkerhed

- a) Det er vigtigt at være opmærksom, se, hvad man laver, og bruge elværktøjet fornuftigt. Man må ikke bruge et elværktøj, hvis man er træt, har nydt alkohol eller er påvirket af medicin eller uforårsagende stoffer. Et øjeblikks uopmærksomhed, når man bruger elværktøj, kan føre til alvorlige personskader.

- b) Brug personligt beskyttelsesudstyr. Brug altid beskyttelsesbriller. Beskyttelsesudstyr som f.eks. støvmaske, skridsikre sikkerhedssko, beskyttelseshjelm eller hørevåben, der anvendes under de rette omstændigheder, vil reducere personskader.

- c) Forhindre utilsigtet start. Kontroller, at afbryderen er i slukket position, før elværktøjet tilsluttes til strømklide og/eller batteripakke, samles op eller bæres. Der kan let ske ulykker, hvis elværktøj bæres med fingrene på afbryderen eller hvis man tilslutter elværktøj, med aktiveret afbryder.

- d) Fjern eventuelt indstillingsværktøj eller skruenøgle inden elværktøjet tændes. Hvis et stykke værktøj eller nogle efterlades i en roterende elværktøjsdel, kan det medføre personskader.

- e) Lad være med at række for langt ud. Sørg for at stå sikkert, mens der arbejdes og kom ikke ud af balance. Det giver bedre kontrol over elværktøjet, hvis der skulle opstå uventede situationer.

- f) Brug egnet arbejdstøj. Undgå løse beklædningsgenstande og smykker. Hold hår, tøj og handsker væk fra bevægelige dele. Løst tøj, smykker og langt hår kan indfanges i bevægelige dele.

- g) Hvis støvudsugnings- og opsamlingsudstyr forefindes, er det vigtigt, at dette tilsluttes og anvendes korrekt. Brug af støvsamlingsudstyr kan reducere støvrelaterede farer.

4) Brug og pleje af elværktøj

- a) Man må ikke presse elværktøjet for meget. Brug det korrekte elværktøj til det arbejde, der skal udføres. Det korrekte elværktøj vil gøre arbejdet bedre og sikrere indenfor det effektområde, det er konstrueret til.

- b) Elværktøjet må ikke bruges, hvis afbryderen er defekt. Et elværktøj, som ikke kan kontrolleres med afbryderen, er farligt og skal repareres.

- c) Tag stikket ud af kontakten og/eller batteripakken ud af elværktøjet, før værktøjet indstilles, der skiftes tilbehør eller elværktøjet lægges til side. Disse sikkerhedsforanstaltninger forhindrer utilsigtet start af elværktøjet.

- d) Opbevar ubenyttet elværktøj uden for børn rækkevidde og lad aldrig personer, der ikke er fortrolige med elværktøjet, eller ikke har gennemlæst disse instrukser, benytte elværktøjet. Elværktøj er farligt, hvis det benyttes af ukundige personer.

- e) Vedligeholdelse af elværktøj. Kontroller, om bevægelige dele fungerer korrekt og ikke sidder fast, om delene er blevet beskadiget og for enhver anden tilstand, som kan påvirke elværktøjets funktion. Hvis elværktøjet bliver beskadiget, skal det repareres før brug. Mange ulykker skyldes dårligt vedligehold elværktøj.

Sikkerhedsregler

f) **Sørg for, at skæreværktøjer er skarpe og rene.**
Omhyggeligt vedligeholdte skæreværktøjer med skarpe skærekanter sætter sig ikke så hurtigt fast og er nemmere at styre.

g) **Brug elværktøj, tilbehør og indsatsværktøj etc. i henhold til disse instrukser, og tag hensyn til de foreliggende arbejdsforhold og det arbejde, der skal udføres.** *Hvis elværktøj bruges til andre formål end de beregnede, kan der opstå farlige situationer.*

5. Service

a) **Sørg for, at elværktøj kun serviceeres af kvalificerede fagfolk, og at der kun benyttes originale reservedele.**
Dermed sikres det, at elværktøjets sikkerhed opretholdes.

Sikkerhedsadvarsler for hækkeklipper:

- **Skæreblandet må ikke komme i nærheden af nogen kropsd dele.** *Man må ikke fjerne afklippet materiale eller holde materiale, der skal klippes, mens bladene bevæger sig. Sørg for, at der er slukket for afbruderen, når fastklæmt materiale fjernes. Et øjeblikks uopmærksomhed, når man bruger hækkeklipper, kan føre til alvorlige personskader.*
- **Bær hækkeklipper i hånden, når skæreblandet er stoppet.** *Når hækkeklipper transporteres eller opbevares, skal skæreenhedens dæksel altid påmonteres. Korrekt håndtering af hækkeklipper vil reducere den mulige personskade, som skæreblandene kan forårsage.*
- **Elværktøjet må kun holdes på de isolerede gribeoverflader, da skæreblandet måske kan komme i kontakt med skjult ledningsføring eller værktøjets egen ledning.** *Hvis skæreblandet kommer i kontakt med en strømførende ledning kan uisolerede dele af elværktøjet ligeledes blive strømførende og kan give brugeren elektrisk stød.*
- **Hold kablet væk fra det område, der klippes på.** *Under brugen kan kablet være skjult i buske og kan ved et uheld blive klippet over af bladet.*

Ekstra sikkerhedsanbefalinger

Sikkerhed på arbejdspladsen

1. Lad aldrig børn eller personer der ikke er bekendt med disse anvisninger bruge hækkeklipper. I nogle lande fastsætter loven en aldersgrænse for brugere af hækkeklipper.
2. Hækkeklipper må kun bruges på den måde og til det formål, der beskrives i denne vejledning.
3. Brugeren er ansvarlig for uheld eller faresituationer, der involverer andre personer eller deres ejendele.

Elektriske dele

1. Brugen af en reststrømhed med en udløserstrøm på maks. 30 mA anbefales. Selvom der er installeret en reststrømhed, kan der ikke garanteres 100% sikkerhed, og sikre arbejdsrutiner skal altid iagttages. Kontrollér din reststrømhed, hver gang du bruger den.
2. Inspicér kablet for tegn på skader eller ældning (skørhed). Hvis kablet er defekt, skal produktet tages til et autoriseret servicecenter for at få kablet udskiftet.
3. Hækkeklipper må ikke bruges, hvis det elektriske kabel er beskadiget eller slidt.
4. Tag straks stikket ud af stikkontakten hvis kablet bliver skåret over, eller isoleringen beskadiges. Du må ikke berøre det elektriske kabel, før forbindelsen til strømmen er afbrudt. Du må ikke reparere et overskåret eller beskadiget kabel. Hele kablet skal skiftes ud. Hvis det bliver nødvendigt at udskifte kablet, må dette kun gøres af et godkendt Service Center for at undgå en sikkerhedsfare.
5. Din forlængerledning skal være rullet ud, oprullede ledninger kan blive meget varme og således nedsætte din hækkeklipper effektivitet.

6. Sluk altid for strømmen ved kontakten før du tager stikket, stikforbindelsen eller forlængerledningen ud.
7. Sluk for strømmen, tag stikket ud af stikkontakten, og undersøg elkablet for skader eller slitage **før** det rulles op til opbevaring.
8. Kablet skal altid rulles forsigtigt op, så der ikke opstår knæk.
9. Kontrollér at den anvendte strømforsyning er i overensstemmelse med oplysningerne på skiltet med de tekniske specifikationer.
10. Husqvarna-produkter er dobbeltisolerede ifølge EN60745. Der må under ingen omstændigheder slutes en jordforbindelse til nogen dele af produktet.

Kabler

Hvis du ønsker at bruge et forlængerkabel, når du bruger dit produkt, må kun de følgende kabeldimensioner anvendes:

- 1.0 mm² : maks. længde 40 m
- 1.5 mm² : maks. længde 60 m
- 2.5 mm² : maks. længde 100 m

Minimum mærkedata- 1,0 mm² 10 A 250 V ~

1. Netkabler og udvidelser kan fås hos din lokale Husqvarna England Ltd autoriseret serviceværksted.
2. Der må kun anvendes forlængelseskabler, der er specielt beregnet til udendørs brug og som overholder en af de følgende specifikationer: Normal gummi (60245 IEC 53), normal PVC (60227 IEC 53) eller normal PCP (60245 IEC 57)
3. Hvis den korte forbindelsesledning beskadiges, skal den udskiftes af producenten, dennes serviceagent eller lignende kvalificerede personer for at undgå fare.

Personlig sikkerhed

1. Brug altid passende tøj, handsker og kraftige sko.
2. Undersøg omhyggeligt det område, hvor du vil klippe, og fjern alle ståltrådsstykker og andre fremmedlegemer.
3. Før maskinen tages i brug og efter stød, skal der kontrolleres for tegn på slid eller beskadigelse, og der foretages reparation efter behov.
4. Sørg for altid at have håndbeskyttelsen monteret, før du bruger hækkeklipper. Prøv aldrig at bruge en hækkeklipper der mangler dele, eller er blevet ændret på af uvedkommende.

Brug og pleje af elværktøj

1. Du skal vide nøjagtigt, hvordan du straks standser hækkeklipper i en nødsituation.
2. Hækkeklipper må ikke holdes i skærmen.
3. Brug aldrig hækkeklipper, hvis skærmen er beskadiget, eller den ikke er monteret.
4. Der må ikke anvendes trappestier, mens hækkeklipper bruges.
5. Tag stikket ud af kontakten:
 - Tag stikket ud af kontakten:
 - før du efterlader hækkeklipper uden opsyn, selv i kort tid,
 - før du fjerner en blokering,
 - før du checker, rengør eller arbejder på maskinen,
 - hvis du rammer en genstand. Brug ikke hækkeklipper igen, før du er sikker på, at den fungerer korrekt og sikkert,
 - hvis hækkeklipper begynder at vibrere unormalt. Undersøg øjeblikkeligt årsagen. Voldsomme rystelser kan medføre personskade.
 - før du rækker hækkeklipper til en anden.

Sikkerhedsregler

Vedligeholdelse og opbevaring

1. Sørg for at alle møtrikker, bolte og skruer er strammet til, så du kan være sikker på, at hækkeklipper er sikker i brug.
2. Skift alle slidte eller beskadigede dele ud af sikkerhedshensyn.
3. Pas på ved justering af hækkeklipper så du ikke får fingrene i klemme mellem den bevægelige kniven og de faste dele på maskinen.
4. Skal opbevares på et tørt og køligt sted uden for børns rækkevidde. Må ikke opbevares udendørs.
5. Lad produktet køle af i mindst 30 minutter, før det sættes til opbevaring.

Miljømæssige Oplysninger

- Miljøbevidsthed er en vigtig faktor ved bortskaffelse af produkter, der er slidt op.
- Kontakt om nødvendigt Deres lokale myndigheder for at få oplysninger om bortskaffelse.

Symbolet  på produktet eller emballagen angiver, at dette produkt ikke må behandles som almindeligt husholdningsaffald. Det skal i stedet indleveres på en

genbrugsstation, hvor man tager sig af elektrisk og elektronisk udstyr. Når du bortskaffer dette produkt korrekt, er du med til at forhindre den negative indvirkning, der ellers kan være på sundhed og miljø. Du kan få yderligere oplysninger om genbrug af dette produkt ved at kontakte de lokale myndigheder, dit renoveringsselskab eller den butik, hvor produktet er købt.

Anbefalet eftersyn

- **Deres produkt er specielt identificeret med en produktmærkeplade i sølv og sort.**
- **Vi anbefaler stærkt, at produktet efterses mindst én gang om året og oftere, hvis der er tale om erhvervmæssig anvendelse.**

Garanti og garantipolice

Hvis en del inden for garantiperioden viser sig at være defekt som følge af en fejlproduktion, reparerer eller udskifter Husqvarna UK Ltd. gratis via en autoriseret servicereparatør fejlen, for så vidt:-

- a) Fejlen rapporteres direkte til det autoriserede servicecenter.
- b) Der kan fremvises en købsnota.
- c) Fejlen ikke skyldes misbrug, vanrøgt eller fejljustering fra brugerens side.
- d) Fejlen ikke er opstået som følge af slitage.
- e) Maskinen ikke er blevet efterset eller repareret, skilt ad eller pillet ved af andre personer end de af Husqvarna UK Ltd. autoriserede servicecentre.
- f) Maskinen ikke er blevet brugt til udlejning.
- g) Maskinen ikke er blevet anvendt til kommercielle formål.

* Denne garanti udgør en tilføjelse til og mindsker på ingen måde kundens lovbefalede rettigheder.

Sammenbrud på grund af det følgende er ikke dækket, og derfor er det vigtigt, at du læser instruktionerne i brugerhåndbogen og forstår, hvordan maskinen skal anvendes og håndteres:

Fejl der ikke er dækket af garantien

- * Svigt som resultat af ikke at have rapporteret en tidligere fejl.
- * Svigt som følge af eller lignende slag.
- * Sammenbrud som resultat af, at produktet ikke bruges i overensstemmelse med instruktionerne og anbefalingerne i brugerhåndbogen.
- * Maskiner brugt til udlejning er ikke dækket af denne garanti
- * De følgende ting er dele, der blive slidt, og deres levetid afhænger af jævnlig vedligeholdelse og er derfor ikke almindeligvis dækket af en gyldig garanti: Knive, elkabel

* Forsigtig!

Husqvarna UK Ltd. kan under garantien ikke påtage sig ansvaret for fejl, der helt eller delvist, direkte eller indirekte skyldes monteringen af reservedele eller ekstradele, der ikke er fremstillet eller godkendt af Husqvarna UK Ltd., eller at maskinen er blevet modificeret på nogen måde.

EC OVERENSSTEMMELSESERKLÆRING

Husqvarna AB, S-561 82 Huskvarna, Sweden

Vi erklærer herved under eneansvar, at produktet/produkterne:

Betegnelse.....**Hedge trimmer = Hækklipper**
Betegnelsestype(r).....**EC420, EC450, EC510, EC600**
Identifikation af serie.....**Se produkteffektmærkat**
Fremstillingsår.....**Se produkteffektmærkat**

Holder overensstemmelse med de væsentlige krav og bestemmelser i følgende EU-direktiver:

2006/42/EC, 2004/108/EC, 2000/14/EC, 2011/65/EU

på grundlag af følgende anvendte EU-harmoniserede standarder:

EN60745-1, EN60745-2-15, EN50366, EN55014-1, EN61000-3-2, EN61000-3-3

Det maksimale A-vægtede lydtryksniveau L_{pA} på arbejdsstationen, som måles i henhold til EN60745-2-15, er anført i tabellen.

Den maksimale vægtede a-værdi for hånd-/armvibration, som er målt i henhold til EN60745-2-15 med en prøve fra ovennævnte produkt(er), er anført i tabellen.

Den deklarerede samlede vibrationsværdi er blevet målt i overensstemmelse med en standard testmetode og kan bruges til at sammenligne et værktøj med et andet.

Den deklarerede samlede vibrationsværdi kan også bruges i en indledende eksponeringsevaluering.

Advarsel:

Vibrations emissionen under faktisk brug af elværktøjet kan være forskellig fra den den deklarerede samlede værdi, alt afhængig af de måder, som værktøjet bruges på.

Operatører skal identificere sikkerhedsforanstaltninger for at beskytte sig selv, der er baseret på en vurdering af eksponering under de faktiske brugsomstændigheder (idet der tages hensyn til alle dele af driftscyklussen, som fx de tidsperioder, hvor der er slukket for værktøjet og når det er i tomgang, såvel som de tidsperioder, hvor aftrækkeren er aktiveret).

2000/14/EF: De målte L_{WA} -værdier for målt og garanteret støjniveau er de opgivne tal i skemaet.

Procedure for overensstemmelsesvurdering..... Annex V

Huskvarna 17/02/2012
A. Rangert
Global R&D Director - Håndholdt
Indehaver af teknisk dokumentation



Type	EC420	EC450	EC510	EC600
Klippebredde (cm)	42	45	51	60
Elektricitet (kW)	0.42	0.45	0.50	0.50
Målt støjniveau L_{WA} (dB(A))	97	97	99	96
Garanteret støjniveau L_{WA} (dB(A))	99	105	106	97
Lydtryk L_{pA} (dB(A))	86	86	88	85
Usikkerhed K_{pA} (dB(A))	2.5	2.5	2.5	2.5
Hånd-/armvibration a_h (m/s ²)	5.56	5.53	2.23	3.30
Usikkerhed K_{a_h} (m/s ²)	1.5	1.5	1.5	1.5
Vægt(Kg)	2.8	2.8	2.9	3.0

Precauciones de seguridad



¡Si no usa el aparato correctamente podría ser peligroso! Su aparato podría causar lesiones serias al operario y a los demás. Deberá seguir con cuidado las instrucciones de aviso y seguridad para asegurar una seguridad razonable y la eficiencia de funcionamiento de su aparato. El operario es responsable de seguir las instrucciones de aviso y de seguridad en este manual y en el aparato.

Explicación de los símbolos en su aparato



Atención



Lea las instrucciones del usuario con atención para asegurarse de que comprende todos los controles y para qué sirven.



Desenchufe de la red inmediatamente si el cable está dañado o cortado.



No lo exponga a la lluvia.
No deje la máquina fuera mientras llueve.



Se recomienda llevar protección de los ojos.

Avisos generales de seguridad de la herramienta mecánica

⚠ AVISO – Lea todos los avisos de seguridad y todas las instrucciones. *El fallo en seguir los avisos e instrucciones podría resultar en descarga eléctrica, fuego y/o heridas graves.*

Guarde todos los avisos e instrucciones como referencia futura.

El término “herramienta mecánica” en los avisos se refiere a su herramienta mecánica enchufada a la red (con cordón) o a su herramienta mecánica de funcionamiento a pilas (sin cordón).

1) Seguridad de la zona de trabajo

- a) Mantenga la zona de trabajo limpia y bien iluminada. *Las zonas desordenadas y oscuras invitan a que ocurran accidentes.*
- b) No haga funcionar las herramientas mecánicas en atmósferas explosivas, como en presencia de líquidos inflamables, gases o polvo. *Las herramientas mecánicas crean chispas que podrían inflamar el polvo o los humos.*
- c) Mantenga a los niños y a los curiosos alejados mientras opera la herramienta mecánica. *Las distracciones podrían hacer que perdiera el control.*

2) Seguridad eléctrica

- a) Los enchufes de la herramienta mecánica deben coincidir con la toma de corriente. No modifique nunca el enchufe de ningún modo. No utilice ningún enchufe adaptador con herramientas mecánicas puestas a tierra. *Los enchufes sin modificar y las tomas de corriente coincidentes reducirán el riesgo de descarga eléctrica.*
- b) Evite el contacto del cuerpo con las superficies puestas a tierra, tales como tuberías, radiadores, cocinas y refrigeradores. *Se corre mayor riesgo de descarga eléctrica si su cuerpo está puesto a tierra.*
- c) No exponga las herramientas mecánicas a la lluvia o a condiciones húmedas. *El agua que se introduce en la herramienta mecánica hace que aumente el riesgo de descarga eléctrica.*
- d) No abuse el cordón. No utilice nunca el cordón para llevar, tirar o desenchufar la herramienta mecánica. Mantenga el cordón alejado del calor, aceite, bordes afilados o piezas en movimiento. *Los cordones dañados o enredados aumentan el riesgo de descarga eléctrica.*
- e) Cuando utilice una herramienta mecánica en el exterior, utilice un cable de prolongación adecuado para usar al aire libre. *El uso de un cable de prolongación para exteriores reduce el riesgo de descarga eléctrica.*
- f) Si el uso de una herramienta mecánica en lugares húmedos es inevitable, utilice una corriente protegida para dispositivos de corriente remanente. *El uso de un dispositivo de corriente remanente reduce el riesgo de descarga eléctrica.*

3) Seguridad personal

- a) Manténgase alerta, tenga cuidado con lo que hace y use el sentido común cuando opere una herramienta mecánica. No utilice una herramienta mecánica cuando esté cansado o bajo la influencia de drogas, alcohol o medicinas. *Un momento de distracción mientras opera una herramienta mecánica podría causar lesiones personales graves.*
 - b) Utilice equipo de protección personal. Lleve siempre equipo de protección de los ojos. *El equipo de protección utilizado en condiciones apropiadas, como las mascarillas contra el polvo, el calzado antideslizante de seguridad, un casco duro o la protección de los oídos, reducirá las lesiones personales.*
 - c) Prevención del arranque no intencional. Confirme que el interruptor está desactivado en la posición “off” antes de conectarlo a la herramienta mecánica y/o paquete de baterías, coger la herramienta o transportarla. *Si se transporta la herramienta mecánica con el dedo en el interruptor o se energizan las herramientas mecánicas cuando tienen el interruptor activado “on”, se invita a que ocurran accidentes.*
 - d) Quite cualquier llave de ajuste o llave de tuercas antes de encender la herramienta mecánica. *Una llave de tuercas o llave de ajuste acoplada a una pieza rotativa de la herramienta mecánica, podría resultar en lesión personal.*
 - e) No trate de alcanzar demasiado lejos con la herramienta. Mantenga los pies sobre una base sólida y el equilibrio en todo momento. *Podrá así controlar mejor la herramienta mecánica en situaciones inesperadas.*
 - f) Utilice la ropa adecuada. No lleve ropa suelta o joyas. Mantenga el pelo, la ropa y los guantes alejados de las piezas en movimiento. *La ropa suelta, las joyas o el pelo largo suelto podría engancharse en las piezas en movimiento.*
 - g) Si se proporcionan dispositivos para la conexión de las facilidades de extracción y recogida del polvo, asegúrese de que están bien conectados y de que se usan correctamente. *El uso de dispositivos para la recogida del polvo puede reducir los peligros relacionados con el polvo.*
- #### 4) Uso y cuidado de la herramienta mecánica
- a) No fuerce la herramienta mecánica. Utilice la herramienta mecánica para su aplicación. *La herramienta mecánica correcta hará el trabajo mejor y con más seguridad, a la tasa para la que ha sido diseñada.*
 - b) No utilice la herramienta mecánica si el interruptor no funciona bien para encenderla y apagarla. *Cualquier herramienta mecánica que no se pueda controlar con el interruptor es peligrosa y debe repararse.*

Precauciones de seguridad

- c) **Desconectar el enchufe del generador y/o del paquete de baterías de la herramienta mecánica antes de hacer ajustes, cambiar los accesorios o almacenarlas.** *Tales medidas de prevención reducirán el riesgo de arranque accidental de la herramienta.*
- d) **Almacene las herramientas mecánicas inactivas fuera del alcance de los niños y no permita operarlas a las personas que no estén familiarizadas con la herramienta mecánica o con estas instrucciones.** *Las herramientas mecánicas son peligrosas en manos de usuarios no formados.*
- e) **Mantenimiento de las herramientas mecánicas. Compruebe la desalineación o el agarrotamiento de las piezas móviles, la rotura de las piezas y otras condiciones que pudieran afectar el funcionamiento de la herramienta mecánica. Si está dañada, repárela antes de usarla.** *Muchos accidentes son causados por herramientas mecánicas mal mantenidas.*
- f) **Mantenga las herramientas de corte afiladas y limpias.** *Las herramientas de corte mantenidas correctamente con los bordes de corte afilados tienen menos probabilidad de agarrotarse y son más fáciles de controlar.*
- g) **Utilice la herramienta mecánica, los accesorios y las brocas de la herramienta, etc., de acuerdo con estas instrucciones, teniendo en cuenta las condiciones de trabajo y la tarea que va a realizar.** *El uso de la herramienta mecánica para operaciones diferentes a las previstas, podría resultar en una situación peligrosa.*

5. Servicio

- a) **Haga que una persona cualificada en reparaciones haga el servicio de la máquina, utilizando solamente piezas de sustitución idénticas.** *Esto garantizará que se mantiene la seguridad de la herramienta mecánica.*

Avisos de seguridad de la tijera de setos:

- **Mantenga todas las partes del cuerpo alejadas de la cuchilla de corte. No quite el material de corte ni sujete el material que tiene que cortar cuando las cuchillas están en movimiento. Asegúrese de apagar el interruptor antes de eliminar el material atascado.** *Un momento de distracción mientras opera una tijera de setos podría causar lesiones personales graves.*
- **Coja la tijera de setos por el mango con la cuchilla de corte parada. Cuando transporte o almacene la tijera de setos, ponga siempre la cubierta al dispositivo de corte.** *El manejo correcto de la tijera de setos reducirá la posibilidad de que las cuchillas de corte causen heridas personales.*
- **Sujete la máquina herramienta únicamente por las superficies de agarre que están aisladas, ya que la cuchilla de dientes podría entrar en contacto con cables ocultos o con su propio cordón.** *Las cuchillas de dientes que entren en contacto con un hilo conductor podrían cargar de tensión las partes metálicas expuestas de la máquina herramienta y podrían dar una descarga eléctrica al operario que la maneje.*
- **Mantenga el cable alejado de la zona de corte.** *Durante la operación, el cable podría esconderse entre los setos y cortarlo accidentalmente con la cuchilla.*

Recomendaciones adicionales de seguridad

Seguridad de la zona de trabajo

1. Nunca permitir a niños o adultos sin conocimiento de estas instrucciones usar la tijera de setos. El reglamento local puede prohibirlo según la edad del operario.
2. Sólo usar la segadora de manera y para las funciones que se describen en estas instrucciones.

3. El operario o usuario es responsable de accidentes o riesgos que ocurran a otras personas o su propiedad.

Eléctricos

1. Se recomienda el uso de un dispositivo de corriente residual (RCD) con una corriente de disparo de no más de 30 mA. Incluso con un RCD instalado, no se puede garantizar una seguridad del 100% y deberá seguirse una práctica de trabajo segura en todo momento. Compruebe el RCD siempre que lo utilice.
2. Antes de utilizarlo, compruebe que el cable no presenta ninguna señal de deterioro o envejecimiento. Si el cable tiene algún defecto, lleve el producto a un Centro autorizado de reparaciones para cambiarlo.
3. No usar la segadora si el cable eléctrico tiene daños o desgastes.
4. Desconectar inmediatamente del suministro eléctrico si el cable está cortado, o el aislamiento está dañado. No tocar el cable eléctrico hasta que se haya desconectado el suministro eléctrico. No reparar un cable que tiene un corte o daños. Cambiarlo por uno nuevo. Si fuese necesario sustituir el cable, esta operación debe efectuarla un Centro de Servicio Autorizado para evitar cualquier riesgo para la seguridad.
5. El cable de extensión debe estar desenrollado, cables enrollados puede calentarse y reducir la eficiencia de su la tijera de setos.
6. Siempre desconectar el suministro antes de desconectar el enchufe, conector de cable o cable de extensión.
7. Desconectar, sacar el enchufe del suministro y examinar el cable para daños o deterioro antes de enrollarlo para su almacenaje.
8. Siempre enrollar el cable con cuidado, evitando que se retuerza.
9. Utilicelo sólo con corriente alterna, de voltaje especificado en la etiqueta de clasificación del producto.
10. Los productos Husqvarna tienen doble aislamiento según la normativa EN60745. No se deberá bajo ninguna circunstancia conectar una puesta a tierra a ninguna parte del producto.

Cables

Si desea conectar el producto con un cable alargador, deberá respetar las siguientes dimensiones del cable:

- 1.0 mm²: largo máx. 40 m
- 1.5 mm²: largo máx. 60 m
- 2.5 mm²: largo máx. 100 m

Valor mínimo:

Cable de 1 mm² 10 amperios 250 voltios CA

1. Los cables de la red y las extensiones están disponibles de su Centro local autorizado de Servicio de Productos para Exteriores de Husqvarna.
2. Utilice tan sólo alargadores eléctricos diseñados especialmente para su uso en exteriores y que cumplan una de las siguientes especificaciones: Caucho ordinario (60245 IEC 53), PVC ordinario (60227 IEC 53) o PCP ordinario (60245 IEC 57).
3. Si el cable de conexión corto presenta daños o está averiado, deberá ser sustituido por el fabricante, o por su servicio de mantenimiento o técnicos igualmente cualificados para así evitar cualquier riesgo o peligro.

Seguridad personal

1. Utilice ropas, guantes y botas adecuados.
2. Inspeccione detenidamente el área donde se vaya a utilizar la tijera de setos y retire cualquier alambre y demás objetos extraños.
3. Antes de usar la máquina y después de golpearla accidentalmente, comprobar si hay señal de desgaste o de daño y reparar si fuera necesario.

Precauciones de seguridad

- Antes de utilizar la tijera de setos asegúrese de que la defensa que se proporciona esté ajustada. Nunca utilice la tijera de setos incompleta o una con modificaciones no autorizadas.

Uso y cuidado de la herramienta mecánica

- Sepa cómo detener rápidamente la tijera de setos en una emergencia.
- Nunca sujete la tijera de setos por la defensa.
- Nunca utilice la tijera de setos con guardas dañadas o sin la guarda en su lugar.
- No use escaleras de mano mientras esté operando la tijera para setos.
- Sacar el enchufe del suministro eléctrico:
 - antes de abandonar el cortasetos desatendido por cualquier período;
 - antes de limpiar cualquier bloqueo;
 - antes de revisar, limpiar o trabajar con el aparato;
 - si se golpea algún objeto. No usar la tijera de setos hasta que esté seguro que toda la tijera de setos está en buenas condiciones de operación;

- si la tijera de setos comienza a vibrar anormalmente. Revisar inmediatamente. Una vibración excesiva podría causar lesiones.
- antes de pasársela a otra persona.

Mantenimiento y almacenaje

- Mantener todas las tuercas, pernos y tornillos apretados para estar seguro de que la tijera de setos está en condiciones de trabajo seguras.
- Cambiar las partes gastadas o dañadas para mayor seguridad.
- Tener cuidado durante el ajuste de la tijera de setos para prevenir atrapar los dedos entre las hojas movедizas y las partes fijas de la máquina.
- Guarde en un lugar seco y frío y fuera del alcance de los niños. No almacene en el exterior.
- Deje que el producto se enfríe por lo menos durante 30 minutos antes de guardarlo.

Información Ecológica

- Deberá eliminar el producto al "final de su vida útil" de forma responsable con el medio ambiente.
- Si fuera necesario, consulte con la autoridad local para obtener información acerca de la mejor forma de desechar el producto.

El símbolo  en el producto o en su envase indica que no se puede tratar este producto como desperdicio doméstico. Deberá por lo tanto depositarse en el punto de recogida aplicable para el reciclado de equipos

eléctricos y electrónicos. Asegúrese de eliminar este producto correctamente, ayudará así a evitar consecuencias potenciales negativas para el medio ambiente y la salud humana, que podrían de lo contrario ocurrir con el manejo inapropiado de los residuos de este producto. Para obtener información más detallada sobre el reciclado de este producto, contacte con la oficina municipal local, con el servicio de eliminación de desperdicios domésticos o con la tienda donde compró el producto.

Recomendaciones de Servicio

- Su producto está identificado como único por una etiqueta de régimen del producto en color plata y negro.**
- Recomendamos encarecidamente servir su máquina por lo menos cada doce meses, más a menudo en una aplicación profesional.**

Garantía y Póliza de Garantía

Garantía y Póliza de Garantía

Si se encuentra alguna pieza defectuosa debido a una fabricación incorrecta dentro del período de garantía, Husqvarna UK Ltd., a través de sus Reparadores de Servicio Autorizados, efectuarán la reparación o la sustitución gratuitamente para el cliente, con tal de que:-

- Se informe el fallo directamente al Reparador Autorizado.
 - Se provea prueba de compra.
 - El fallo no es el resultado de maltrato, descuido o mal ajuste por el usuario.
 - El fallo no haya ocurrido por uso y desgaste normal.
 - La máquina no haya tenido reparaciones o servicio, desmantelaje o interferencia por personas sin la autorización de Husqvarna UK Ltd..
 - La máquina no haya tenido uso de alquiler.
 - La máquina es la propiedad del comprador original.
 - La máquina no haya tenido uso comercial.
- * Esta garantía es adicional a, y de ninguna manera disminuye, los derechos legales del cliente.

Los fallos debidos a lo siguiente no están cubiertos por la garantía, por lo que es importante leer las instrucciones contenidas en el Manual del Operario y comprender cómo operar y mantener la máquina:

Fallos no cubiertas por la garantía

- * Fallos que resulten de no haber informado un fallo inicial.
- * Fallos que resulten de impactos repentinos.
- * Los fallos debidos a no haber utilizado el aparato según las instrucciones y recomendaciones contenidas en el manual del operario.
- * Máquinas que se usen para alquiler no están cubiertas por esta garantía.
- * Los siguientes elementos listados se consideran piezas de desgaste y su duración depende de su mantenimiento regular y no están, por lo tanto, sujetos normalmente a una reclamación de garantía válida: Hojas, Cable de Suministro Eléctrico
- * **Atención!** Husqvarna UK Ltd. no acepta responsabilidad bajo la garantía por defectos causados total o parcial, directa o indirectamente por el montaje de repuestos o partes adicionales que no sean de manufactura aprobada por Husqvarna UK Ltd., o si la máquina ha sido modificada en cualquier forma.

EC DECLARACIÓN DE CONFORMIDAD

Husqvarna AB, S-561 82 Huskvarna, Sweden

Declaramos bajo nuestra exclusiva responsabilidad que el producto(s);

Designación..... **Hedge trimmer = Cortasetos eléctrico**
Tipo(s) de designación..... **EC420, EC450, EC510, EC600**
Identificación de la serie..... **Véase la etiqueta de régimen del producto**
Año de Construcción..... **Véase la etiqueta de régimen del producto**

Tiene conformidad con los requisitos esenciales y disposiciones de las siguientes Directivas de la CE:
2006/42/EC, 2004/108/EC, 2000/14/EC, 2011/65/EU
Basadas en las siguientes normativas armonizadas de la UE aplicadas:
EN60745-1, EN60745-2-15, EN50366, EN55014-1, EN61000-3-2, EN61000-3-3

El nivel máximo de presión acústica de ponderación A en la estación de trabajo medido según EN60745-2-15 corresponde al nivel L_{pA} dado en la tabla.

El valor máximo de vibración media sufrido por la mano / brazo medido según EN60745-2-15 en una muestra del producto(s) anterior corresponde al valor a_h dado en la tabla.

El valor total declarado de vibración se ha medido de acuerdo con un método de ensayo estándar y se puede utilizar para comparar una herramienta con otra.

El valor total declarado de vibración también se puede utilizar en una evaluación premilitar de exposición.

Aviso:

La emisión de vibración durante el uso efectivo de la herramienta eléctrica puede ser distinta del valor total declarado dependiendo de cómo se utilice la herramienta.

Sus operarios han de identificar las medidas de seguridad para protegerse a sí mismos; estas medidas se han de basar en una estimación de la exposición en las condiciones reales de uso (considerando todas las partes del ciclo operativo, como cuando la herramienta está apagada y cuando está encendida sin trabajar, además de los momentos de trabajo real).

2000/14/CE: Los valores L_{WA} de potencia de ruido medido y potencia de ruido garantizado tienen conformidad con las cifras tabuladas.

Procedimiento de evaluación de conformidad..... Annex V

Huskvarna 17/02/2012
A. Rangert
Director Global I+D - Portátil
Archivo de documentación técnica



Tipo	EC420	EC450	EC510	EC600
Anchura de corte (cm)	42	45	51	60
Potencia (kW)	0.42	0.45	0.50	0.50
Potencia sonora medida L_{WA} (dB(A))	97	97	99	96
Potencia sonora garantizada L_{WA} (dB(A))	99	105	106	97
Presión acústica L_{pA} (dB(A))	86	86	88	85
Incertidumbre K_{pA} (dB(A))	2.5	2.5	2.5	2.5
Vibración de mano / brazo a_h (m/s ²)	5.56	5.53	2.23	3.30
Incertidumbre K_{a_h} (m/s ²)	1.5	1.5	1.5	1.5
Peso (Kg)	2.8	2.8	2.9	3.0

Precauções de segurança



Se não for utilizada com cuidado esta máquina pode ser perigosa e causar lesões graves ao operador ou a terceiros pelo que os avisos e instruções de segurança deverão ser seguidos rigorosamente. Só assim assegurará condições razoáveis de segurança e eficiência no uso deste aparelho de relva. O operador é responsável pela observância dos avisos e instruções contidos neste manual e na própria máquina.

Explicação dos Símbolos do Seu Produto



Cuidado



Leia as instruções do utilizador cuidadosamente para ter a certeza de que compreende todos os controlos e a sua função.



Remova a ficha da tomada imediatamente se o cabo for danificado ou cortado.



Não exponha à chuva. Não deixe o aparelho ao ar livre enquanto estiver a chover.



Recomenda-se a utilização de protecção para os olhos.

Advertências gerais de segurança para ferramentas eléctricas

ADVERTÊNCIA Leia todas as advertências de segurança e instruções. O incumprimento das advertências e instruções pode resultar em choque eléctrico, incêndio e/ou lesões graves.

Guarde todas as advertências e instruções para referência futura.

O termo "ferramenta eléctrica" nas advertências refere-se à sua ferramenta eléctrica ligada à rede eléctrica (com cabo) ou ferramenta eléctrica com bateria (sem cabo).

1) Segurança na área de trabalho

- Mantenha a área de trabalho limpa e bem iluminada. Áreas desarrumadas ou escuras facilitam a ocorrência de acidentes.
- Não utilize ferramentas eléctricas em atmosferas explosivas, na presença de líquidos, gases ou pó inflamáveis. As ferramentas eléctricas criam faíscas que podem incendiar o pó ou os gases.
- Mantenha crianças e outras pessoas afastadas enquanto estiver a utilizar uma ferramenta eléctrica. As distrações podem levar a que perca o controlo.

2) Segurança eléctrica

- As fichas das ferramentas eléctricas devem ser compatíveis com a tomada. Nunca modifique a tomada de forma alguma. Não utilize quaisquer fichas adaptadoras com ferramentas eléctricas ligadas à terra (com fio de terra). O uso de fichas inalteradas e tomadas adequadas reduzirá o risco de choque eléctrico.
 - Evite o contacto do corpo com superfícies ligadas à terra ou à massa, como tubos, radiadores, fogões e frigoríficos. Há um maior risco de choque eléctrico se o seu corpo estiver ligado à terra ou à massa.
 - Não exponha as ferramentas eléctricas a chuva ou condições de humidade. A entrada de água numa ferramenta eléctrica aumentará o risco de choque eléctrico.
 - Não force o cabo. Nunca utilize o cabo para transportar, puxar ou desligar a ferramenta eléctrica da tomada. Mantenha o cabo afastado de calor, óleo, arestas afiadas ou peças móveis. Cabos danificados ou emaranhados aumentam o risco de choque eléctrico.
 - Ao utilizar uma ferramenta eléctrica ao ar livre, utilize uma extensão adequada para uso exterior. Utilizar um cabo adequado para uso exterior reduz o risco de choque eléctrico.
 - Se a utilização da ferramenta eléctrica num local húmido for inevitável, utilize uma fonte de alimentação protegida com disjuntor diferencial. A utilização de um disjuntor diferencial reduz o risco de choque eléctrico.
- Segurança pessoal**
 - Mantenha-se alerta, esteja atento ao que está a fazer e empregue senso comum ao utilizar uma ferramenta eléctrica. Não utilize uma ferramenta eléctrica quando estiver cansado ou sob o efeito de drogas, álcool ou medicação. Um momento de desatenção ao utilizar uma ferramenta eléctrica pode resultar em lesões pessoais graves.
 - Utilize equipamento de protecção pessoal. Use sempre protecção para os olhos. Quando utilizado para as condições adequadas, o equipamento de protecção, nomeadamente máscaras de poeira, calçado de segurança com sola antiderrapante, capacete de segurança, ou protecção auditiva reduzirá o risco de lesões pessoais.
 - Evite o arranque accidental. Certifique-se de que o interruptor está desligado antes de ligar a ferramenta à alimentação e/ou bateria, pegar na ferramenta ou transportá-la. Transportar ferramentas eléctricas com o dedo no interruptor ou ligar ferramentas eléctricas que tenham o interruptor ligado facilita a ocorrência de acidentes.
 - Remova qualquer chave de ajuste antes de ligar a ferramenta eléctrica. Uma chave que fique ligada a uma parte rotativa da ferramenta eléctrica pode resultar em lesões pessoais.
 - Não se incline em demasia. Mantenha-se sempre bem equilibrado e apoiado. Tal permite um melhor controlo da ferramenta eléctrica em situações inesperadas.
 - Use vestuário adequado. Não use vestuário largo ou objectos de adorno pessoal. Mantenha o cabelo, roupa e luvas afastados de peças móveis. Roupa larga, objectos de adorno ou cabelo comprido podem ficar presos nas peças móveis.
 - Se forem fornecidos dispositivos para a ligação de equipamentos de extração e recolha de poeiras, certifique-se de que estão ligados e são utilizados de forma adequada. A utilização de dispositivos de recolha de poeiras pode reduzir perigos relacionados com poeiras.
 - Utilização e manutenção de ferramentas eléctricas
 - Não force a ferramenta eléctrica. Utilize a ferramenta eléctrica correcta para a sua aplicação. A ferramenta eléctrica correcta terá um desempenho melhor e mais seguro se funcionar ao ritmo para o qual foi concebida.
 - Não utilize a ferramenta eléctrica se o interruptor não a ligar nem desligar. Qualquer ferramenta eléctrica que não possa ser controlada com o interruptor é perigosa e deve ser reparada.
 - Desligue a ficha da alimentação e/ou a bateria da ferramenta eléctrica antes de fazer qualquer ajuste, mudar acessórios, ou armazenar as ferramentas eléctricas. Estas medidas de segurança preventivas reduzem o risco de ligar a ferramenta eléctrica acidentalmente.

Precauções de segurança

- d) **Armazene as ferramentas eléctricas que não estejam a ser usadas fora do alcance de crianças e não permita que pessoas que não estejam familiarizadas com a ferramenta eléctrica ou estas instruções as utilizem.** *As ferramentas eléctricas são perigosas nas mãos de utilizadores inexperientes.*
- e) **Conserve as ferramentas eléctricas em bom estado. Verifique se existem peças móveis mal reguladas ou presas, peças danificadas e qualquer outro problema que possa afectar o funcionamento da ferramenta eléctrica. Se a ferramenta eléctrica estiver danificada, mande-a reparar antes de utilizar.** *Muitos acidentes são provocados por falta de manutenção das ferramentas eléctricas.*
- f) **Mantenha as ferramentas de corte afiadas e limpas.** *Ferramentas de corte em bom estado com gumes afiados têm uma menor probabilidade de prender e são mais fáceis de controlar.*
- g) **Utilize a ferramenta eléctrica, acessórios e ferramentas de corte etc. de acordo com estas instruções, tendo em conta as condições de trabalho e o trabalho a realizar.** *A utilização da ferramenta eléctrica em operações para as quais não foi concebida pode resultar numa situação perigosa.*
5. **Assistência**
- a) **A sua ferramenta eléctrica deve ser reparada por um técnico de reparação qualificado, e apenas com peças de substituição idênticas.** *Tal garantirá a manutenção da segurança da ferramenta eléctrica.*

Advertências de segurança do corta-sebes:

- **Mantenha todas as partes do corpo afastadas da lâmina de corte. Não remova o material cortado nem segure no material a cortar quando as lâminas estiverem em movimento. Certifique-se de que o interruptor está desligado ao remover o material encravado.** *Um momento de desatenção enquanto utiliza o corta-sebes pode resultar em lesões pessoais graves.*
- **Transporte o corta-sebes pela pega com a lâmina de corte parada. Ao transportar ou guardar o corta-sebes, coloque sempre a cobertura do dispositivo de corte.** *O manuseamento adequado do corta-sebes reduzirá possíveis lesões pessoais provocadas pelas lâminas de corte.*
- **Segure a ferramenta eléctrica apenas pelos punhos isolados, visto que a lâmina do cortador pode entrar em contacto com cabos ocultos ou com o próprio cabo de alimentação.** *Se as lâminas do cortador entrarem em contacto com um cabo com carga, a corrente pode passar para os componentes metálicos expostos da ferramenta eléctrica, podendo electrocutar o operador.*
- **Mantenha o cabo afastado da área de corte.** *Durante a utilização o cabo pode estar escondido em arbustos e pode ser acidentalmente cortado pela lâmina.*

Recomendações de segurança adicionais

Em geral

1. Nunca deixe que crianças ou pessoas que não estão familiarizadas com estas instruções usem a do corta-sebes. Restrições locais podem limitar a idade do operador.
2. Use o produto apenas para as funções e da forma descrita neste manual.
3. O operador ou utente é responsável por acidentes que ocorram a outras pessoas na sua propriedade.

Electricidade

1. Recomenda-se a utilização de um dispositivo de corrente residual (R.C.D. – Residual Current Device) com uma corrente de disparo não superior a 30 mA. Mesmo com um dispositivo de corrente residual instalado não é possível garantir 100% de segurança, devendo adoptar-se sempre práticas de trabalho seguras. Verifique o seu dispositivo de corrente residual sempre que o utilizar.
2. Antes de utilizar, verifique se existem vestígios de danos ou desgaste. Se o cabo estiver danificado, leve o equipamento a um Centro de Assistência Autorizado e solicite a substituição do cabo.
3. Não utilize a produto se os cabos eléctricos estiverem em mau estado.
4. Se o cabo eléctrico se cortar ou se a isolamento se danificar desligue imediatamente da electricidade. Não toque no cabo eléctrico até que esteja desligado da electricidade. Não repare um cabo danificado, substitua-o. Se for necessário substituir o cabo, tal deve ser efectuado por um centro de assistência autorizado a fim de evitar problemas de segurança
5. O cabo deve estar desenrolado, o cabo enrolado pode aquecer demasiado e reduzir a eficiência da produto.
6. Desligue sempre a máquina antes de desligar a tomada ou os cabos de extensão.
7. Desligue a máquina, desligue a tomada e certifique-se de que os cabos não estão danificados **antes** de enrolar o cabo para guardar.
8. Enrole o cabo com cuidado evitando que forme nós.
9. Utilize apenas uma tensão de alimentação de CA como está indicado no rótulo das especificações do produto.
10. Os produtos Husqvarna possuem isolamento duplo, em conformidade com a norma EN60745. Em circunstância alguma deve ligar uma terra a qualquer parte do produto.

Cabos

Se desejar usar um cabo de extensão durante a utilização do equipamento, só devem ser utilizados cabos com as seguintes dimensões.

- 1.0 mm² : comprimento máx. 40 m
- 1.5 mm² : comprimento máx. 60 m
- 2.5 mm² : comprimento máx. 100 m

Especificações mínimas:

Cabo de 1,00 mm² para 10 A, 250 V CA

1. Os cabos de rede e as extensões podem ser adquiridas no seu Centro de Assistência Técnica local da Husqvarna UK Ltd..
2. Utilize apenas os cabos de extensão especificamente concebidos para uso no exterior e os quais se encontrem em conformidade com uma das seguintes especificações: Borracha comum (60245 IEC 53), PVC comum (60227 IEC 53) ou PCP comum (60245 IEC 57).
3. Se o cabo de ligação curto estiver danificado, deve ser substituído pelo fabricante, pelo seu agente representante ou um técnico qualificado a fim de se evitar um acidente.

Segurança pessoal

1. Use sempre vestuário apropriado, luvas e sapatos robustos.
2. Inspeccione minuciosamente a área onde o produto irá ser usado e remova todos os arames ou outros objectos alheios.
3. Antes de utilizar a máquina, e após qualquer choque, verifique se há sinais de desgaste ou danos e repare-os se for necessário.

Precauções de segurança

4. Certifique-se de que resguardo para as mãos fornecido é instalado antes de usar o produto. Nunca tente usar um produto incompleto ou um com alterações não autorizadas.

Utilização e manutenção de ferramentas eléctricas

1. Saiba como parar o produto rapidamente numa emergência.
2. Nunca pegue no produto pelo resguardo.
3. Nunca utilize a máquina com protectores danificados ou fora do lugar.
4. Não utilize escadas de mão enquanto estiver a usar um corta sebes.
5. Desligue a ficha da tomada:
 - antes de deixar a máquina sozinha por algum tempo;
 - antes de retirar algum objecto que estrova;
 - antes de verificar, limpar ou manejar as peças eléctricas.
- se bater num objecto. Não volte a usar a produto relva antes de se certificar que está em boas condições de segurança;

- se a produto começar a vibrar de modo involgar. Verifique imediatamente. Uma vibração excessiva pode provocar ferimentos.
- antes de o passar a outra pessoa

Guardar e Manter

1. Mantenha todos os parafusos, cavilhas e porcas bem apertadas para que a máquina fique em boas condições de segurança.
2. Por razões de segurança substitua as peças gastas ou danificadas.
3. Tenha cuidado quando fizer ajustamentos na máquina para evitar entalar os dedos entre as lâminas móveis ou peças fixas.
4. Guardar em local fresco e seco, fora do alcance das crianças. Não guardar no exterior.
5. Deixe o equipamento arrefecer durante pelo menos 30 minutos antes de guardar.

Informação Ambiental

- Ao eliminar o produto no fim da sua vida útil é necessário estar alerta para as questões ambientais.
- Se necessário, contacte as autoridades locais para obter informações relativas à eliminação.

O símbolo  existente no produto ou na respectiva embalagem indica que o produto não pode ser tratado como lixo doméstico. Por conseguinte, deverá ser depositado no ponto de recolha aplicável para efeitos de reciclagem de equipamento eléctrico e electrónico. Ao assegurar-se de que a deposição deste produto é

efectuada da forma correcta, estará a contribuir para evitar consequências potencialmente negativas para o ambiente e a saúde humana, que, de outro modo, poderiam ser causadas pelo manuseamento inadequado deste produto. Para mais informações sobre a reciclagem deste produto, contacte o gabinete municipal da sua localidade, o serviço de recolha de lixos domésticos ou a loja onde adquiriu o produto.

Recomendações de Serviço

- **O seu produto está identificado de forma única por uma etiqueta prateada e preta com as especificações do produto.**
- **Recomendamos vivamente que providencie a manutenção do seu produto pelo menos uma vez por ano, ou com mais frequência no caso de o utilizar numa aplicação profissional.**

Garantia & Condições de Garantia

No caso de verificar que uma peça está defeituosa por defeito de fabrico durante o período de garantia, a Husqvarna UK Ltd. efectuará a sua reparação ou substituição através dos seus Representantes de Assistência Técnica Autorizados, sem quaisquer encargos para o cliente, desde que:-

- a) O Centro de Serviços Autorizado seja informado directamente.
 - b) Seja apresentada prova de compra.
 - c) A avaria não seja devido a uso impróprio, negligência ou tentativa de reparação pelo utente.
 - d) A avaria não tenha ocorrido durante a utilização normal.
 - e) A máquina não tenha sido reparada, desmontada ou forçada por uma pessoa não autorizada pela Husqvarna UK Ltd..
 - f) A máquina não tenha sido alugada.
 - g) A máquina pertença à pessoa que a comprou.
 - h) A máquina não tenha sido usada para comércio.
- * Esta garantia é adicional e não diminui os direitos estatutários do cliente.

As seguintes avarias não estão cobertas e portanto é

importante ler as instruções do Manual do Operador e compreender como usar e manter a sua máquina:

Avarias que a garantia não cobre

- * Avarias resultantes da não comunicação de uma avaria prévia.
- * Avarias resultantes de um embate brusco.
- * Falhas resultantes de utilização do produto sem ser em conformidade com as instruções e recomendações do manual do operador.
- * Máquinas para alugar não estão cobertas por esta garantia.
- * Os itens listados a seguir são considerados peças sujeitas a desgaste e a sua vida útil depende de manutenção periódica. Portanto, a sua reivindicação ao abrigo da garantia não é válida: lâminas, cabo eléctrico de alimentação

* Cuidado!

A Husqvarna UK Ltd. não toma responsabilidade nem por avarias causadas totalmente ou em parte, directa ou indirectamente pela reparação ou substituição de peças ou peças adicionais que não são manufacturadas ou aprovadas pela Husqvarna UK Ltd., nem quando a máquina foi modificada.

EC DECLARAÇÃO DE CONFORMIDADE

Husqvarna AB, S-561 82 Huskvarna, Sweden

Declaramos sob a nossa exclusiva responsabilidade que o(s) equipamento(s);

Designação.....**Hedge trimmer = Corta-sebes**
Designação do Tipo(s).....**EC420, EC450, EC510, EC600**
Identificação da série.....**Consulte a etiqueta de classificação do produto**
Ano de fabrico.....**Consulte a etiqueta de classificação do produto**

Está(ão) em conformidade com os requisitos e disposições essenciais das seguintes Directivas da CE:
2006/42/EC, 2004/108/EC, 2000/14/EC, 2011/65/EU
baseado nas seguintes normas harmonizadas das EU aplicadas:
EN60745-1, EN60745-2-15, EN50366, EN55014-1, EN61000-3-2, EN61000-3-3

O nível de pressão sonora máxima ponderada L_{pA} na estação de trabalho, avaliado em conformidade com a norma EN60745-2-15 é indicado na tabela.

O valor máximo ponderado de vibração mão/braço a_{hv} avaliado em conformidade com a norma EN ISO 20643 numa amostra do(s) produto(s) supracitado(s) é indicado na tabela.

O valor total de vibração declarado foi medido em conformidade com um método de teste padrão e pode ser utilizado para comparação de uma ferramenta com outra.

O valor total de vibração declarado também pode ser utilizado numa avaliação de exposição preliminar.

Advertência:

A emissão de vibração durante a utilização real da ferramenta eléctrica pode ser diferente do valor total declarado, dependendo dos modos como a ferramenta é utilizada.

Os operadores devem identificar medidas de segurança para protecção própria que se baseiem numa estimativa da exposição nas condições de utilização reais (considerando todos os componentes do ciclo de funcionamento, tais como o número de vezes que a máquina é desligada e quando está em funcionamento, para além do tempo de disparo).

2000/14/EC: Os valores do nível sonoro ponderado L_{WA} e da potência sonora garantida L_{WA} estão em conformidade com os valores indicados nas tabelas.

Procedimento de avaliação da conformidade..... Annex V

Huskvarna 17/02/2012

A. Rangert

Director de Investigação e Desenvolvimento Global

- Ferramentas portáteis

Responsável pela documentação técnica



Tipo	EC420	EC450	EC510	EC600
Largura de Corte (cm)	42	45	51	60
Potência (kW)	0.42	0.45	0.50	0.50
Potência Sonora medida L_{WA} (dB(A))	97	97	99	96
Potência sonora garantida L_{WA} (dB(A))	99	105	106	97
Pressão sonora L_{pA} (dB(A))	86	86	88	85
Irregularidade K_{pA} (dB(A))	2.5	2.5	2.5	2.5
Vibração da mão / braço a_{hv} (m/s ²)	5.56	5.53	2.23	3.30
Incerteza Ka_{hv} (m/s ²)	1.5	1.5	1.5	1.5
Peso (Kg)	2.8	2.8	2.9	3.0

Precauzioni per la Sicurezza



Se non usato correttamente il prodotto potrebbe essere pericoloso! Il prodotto potrebbe causare seri infortuni all'operatore ed agli altri, le avvertenze e le istruzioni di sicurezza devono essere osservate per garantire ragionevole sicurezza ed efficienza nell'uso del prodotto. L'operatore è responsabile per l'osservanza delle avvertenze e delle istruzioni di sicurezza descritte nel presente manuale e sul prodotto stesso.

Spiegazione dei simboli affissi sul prodotto



Avvertimento



Leggere attentamente le istruzioni per l'utilizzatore e controllare di aver capito a fondo il funzionamento di tutti i comandi.



Se il cavo appare danneggiato o reciso, rimuovere immediatamente la spina dall'alimentazione di rete.



Non esporre alla pioggia. Non lasciare il prodotto all'esterno quando piove.



Si raccomanda di utilizzare dispositivi di protezione degli occhi.

Avvertenze di sicurezza generiche relative all'uso degli apparecchi elettrici

AVVERTENZA Leggere tutte le avvertenze e le istruzioni di sicurezza. La mancata osservanza delle presenti avvertenze e istruzioni può comportare il rischio di folgorazioni, incendi e/o infortuni gravi.

Conservare tutte le avvertenze e le istruzioni per eventuali consultazioni successive.

Il termine "apparecchio elettrico" riportato nelle presenti avvertenze si riferisce ad un apparecchio elettrico azionato mediante cavo (cablato) o batteria (senza fili).

1) Sicurezza nell'area di lavoro

- Tenere l'area di lavoro pulita e ben illuminata. Gli spazi disordinati o bui danno spesso luogo a incidenti.
- Non azionare apparecchi elettrici in atmosfere esplosive, ad esempio in presenza di liquidi, gas o polveri infiammabili. Gli apparecchi elettrici generano scintille che possono infiammare polveri o esalazioni.
- Durante l'utilizzo dell'apparecchio elettrico occorre tenere lontani i presenti, soprattutto i bambini. Eventuali distrazioni potrebbero fare perdere il controllo dell'apparecchio.

2) Sicurezza elettrica

- Le spine degli apparecchi elettrici devono corrispondere alle prese di alimentazione utilizzate. Non apportare alcuna modifica alle spine. Non usare mai spine adattatrici con apparecchi elettrici collegati alla messa a terra. L'uso di spine non modificate e di prese idonee all'apparecchio elettrico riduce il rischio di folgorazione.
- Evitare il contatto del corpo con superfici collegate a terra, ad esempio tubi, radiatori, cucine economiche e frigoriferi. In caso di contatto, il corpo può essere collegato alla linea di massa aumentando il rischio di folgorazione.
- Non esporre gli apparecchi elettrici a pioggia o umidità. L'infiltrazione di acqua in un apparecchio elettrico aumenta il rischio di folgorazione.
- Non utilizzare impropriamente il cavo. Non usare mai il cavo per trasportare, tirare o scollegare l'apparecchio elettrico. Tenere il cavo lontano da calore, olio, spigoli vivi o parti mobili. I cavi danneggiati o aggrovigliati aumentano il rischio di folgorazione.
- Se si impiega l'apparecchio elettrico all'aperto, utilizzare una prolunga omologata per ambienti esterni. L'uso di un cavo omologato per ambienti esterni riduce il rischio di folgorazione.
- Se non è possibile evitare l'utilizzo di un apparecchio elettrico in zone umide, usare un'alimentazione protetta mediante dispositivo a corrente residua (RCD). L'uso di un RCD riduce il rischio di folgorazione.

3) Sicurezza personale

- Restare vigili, porre attenzione a quanto si sta facendo e usare il buon senso quando si aziona un apparecchio elettrico. Non utilizzare apparecchi elettrici quando si è stanchi o sotto l'effetto di droghe, alcol o farmaci. Un momento di disattenzione durante l'azionamento degli apparecchi elettrici può provocare infortuni gravi.
- Usare dispositivi per la protezione personale. Indossare sempre una protezione per gli occhi. L'uso di dispositivi di protezione adeguati, quali maschere antipolvere, scarpe antinfortunistiche e antiscivolo, caschi o protezioni per le orecchie, riduce il rischio di infortuni.
- Evitare l'accensione involontaria dell'apparecchio. Accertarsi che l'interruttore sia in posizione OFF prima di collegare l'apparecchio alla fonte di alimentazione e/o alla batteria o di sollevarlo e trasportarlo. Trasportare apparecchi elettrici con il dito sull'interruttore o collegarli all'alimentazione con l'interruttore acceso può essere causa di incidenti.
- Rimuovere eventuali chiavi di regolazione o avvitatori prima di accendere l'apparecchio elettrico. Eventuali chiavi o avvitatori lasciati attaccati alle parti rotanti di un apparecchio elettrico possono provocare infortuni.
- Non sbilanciarsi. Adottare sempre una postura che permetta di mantenere stabilità ed equilibrio. In questo modo è possibile controllare meglio l'apparecchio elettrico in caso di imprevisti.
- Indossare un abbigliamento adeguato. Non indossare indumenti larghi o gioielli. Tenere capelli, vestiti e guanti lontani dalle parti mobili. Vestiti larghi, gioielli o capelli lunghi potrebbero restare impigliati nelle parti mobili.
- Se sono presenti dispositivi per il collegamento di impianti di estrazione e raccolta polveri, accertarsi che siano stati collegati correttamente e che vengano utilizzati idoneamente. L'uso di dispositivi di captazione delle polveri può ridurre i pericoli ad esse correlati.
- Uso e manutenzione degli apparecchi elettrici
 - Non forzare l'apparecchio elettrico. Usare l'apparecchio elettrico più adatto al lavoro da svolgere. L'uso dell'apparecchio elettrico giusto consente di ottenere risultati migliori e di lavorare in sicurezza alla rapidità progettualmente prevista.
 - Non usare l'apparecchio elettrico se non può essere acceso o spento mediante l'interruttore. Qualunque apparecchio elettrico non controllabile mediante l'interruttore è pericoloso e deve essere riparato.
 - Scollegare la spina dalla sorgente di alimentazione e/o la batteria dall'apparecchio elettrico prima di effettuare qualunque regolazione, cambiare gli accessori o riporre l'apparecchio stesso. Queste misure di sicurezza preventive riducono il rischio di azionamenti accidentali dell'apparecchio elettrico.

Precauzioni per la Sicurezza

- d) **Conservare gli apparecchi elettrici fuori dalla portata dei bambini e non consentire l'impiego a persone inesperte o che non conoscono le relative istruzioni d'uso.** *Gli apparecchi elettrici possono essere pericolosi se utilizzati da persone inesperte.*
- e) **Sottoporre gli apparecchi elettrici a manutenzione. Accertarsi che non siano presenti errori di allineamento o inceppamenti delle parti mobili, rottura di componenti o altre condizioni che possono pregiudicare il corretto funzionamento dell'apparecchio elettrico. Se danneggiato, l'apparecchio elettrico deve essere riparato prima di procedere all'uso.** *Molti incidenti sono dovuti ad una cattiva manutenzione degli apparecchi elettrici.*
- f) **Tenere gli utensili di taglio affilati e puliti.** *Gli apparecchi con taglienti ben affilati e sottoposti a una manutenzione adeguata tendono a incepparsi con minor frequenza e sono più facili da controllare.*
- g) **Usare l'apparecchio elettrico, gli accessori, gli utensili ecc. secondo quanto indicato nelle presenti istruzioni, tenendo conto delle condizioni operative e del tipo di lavoro da svolgere.** *L'utilizzo dell'apparecchio elettrico per operazioni diverse da quelle progettualmente previste può determinare situazioni pericolose.*
5. **Riparazioni**
- a) **Gli apparecchi elettrici devono essere riparati da personale qualificato che utilizzi esclusivamente parti di ricambio identiche.** *In questo modo è possibile mantenere il livello di sicurezza ottimale degli apparecchi elettrici.*

Avvertenze di sicurezza per il tagliasiapi

- **Tenere tutte le parti del corpo lontane dalla lama. Non rimuovere il prodotto del taglio né tenere il materiale da tagliare quando le lame sono in movimento. Controllare che l'interruttore sia spento prima di rimuovere eventuale materiale inceppato.** *Un momento di disattenzione durante l'utilizzo del tagliasiapi può causare infortuni gravi.*
- **Trasportare il tagliasiapi a lama ferma e afferrandolo dal manico. Al momento di trasportare o conservare il tagliasiapi, montare sempre il riparo del dispositivo di taglio.** *La corretta manipolazione del tagliasiapi riduce il rischio di infortuni causati dalle lame.*
- **Impugnare l'apparecchio elettrico solo dalle superfici antiscivolo isolate per evitare che la lama entri in contatto con fili elettrici nascosti o con il suo stesso cavo.** *Se le lame entrano in contatto con un filo in tensione, le parti metalliche esposte dell'apparecchio elettrico entrano in tensione e potrebbero comportare il rischio di folgorazioni per l'operatore.*
- **Tenere il cavo lontano dall'area di taglio. Durante il funzionamento, il cavo può restare nascosto tra i cespugli ed essere accidentalmente reciso dalla lama.**

Ulteriori raccomandazioni di sicurezza

Sicurezza nell'area di lavoro

1. Non permettere di usare il tagliasiapi a bambini o a persone non a conoscenza delle presenti istruzioni. Regolamenti locali possono a volte limitare l'età degli operatori.
2. Usare il tagliasiapi unicamente nel modo e per le funzioni descritte nelle presenti istruzioni.
3. L'operatore o l'utilizzatore è responsabile per eventuali incidenti verso terzi o ai loro beni nonché per i pericoli cui questi vanno incontro.

Componenti elettrici

1. Si raccomanda l'impiego di un interruttore per corrente residua (R.C.D.) con una corrente di scatto non superiore a 30 mA. Anche con l'installazione di un R.C.D. non è possibile garantire una sicurezza totale ed è necessario adottare sempre delle norme di lavoro sicure. Controllare l'interruttore R.C.D. ogni volta che lo usate.

2. Prima di procedere all'uso, esaminare il cavo per individuare eventuali segni di danneggiamento o usura. Se il cavo è difettoso, portare il prodotto presso un centro di assistenza autorizzato per richiederne la sostituzione.
3. Mai usare il tagliasiapi se i cavi elettrici sono danneggiati o logorati.
4. Scollegare immediatamente la macchina dalla presa di corrente se si taglia il cavo oppure se il rivestimento isolante è danneggiato. Toccare il cavo elettrico solo dopo aver scollegato la macchina dalla presa di corrente. Non riparare un cavo tagliato o danneggiato, bensì sostituirlo con uno nuovo. La sostituzione del cavo, quando necessario, deve essere eseguita da un centro servizi autorizzato al fine di evitare un pericolo per la sicurezza.
5. Usare solo prolunghe lisce, poiché i cavi a serpentina possono surriscaldarsi, riducendo così l'efficienza del tagliasiapi.
6. Spegnerne il tosaerba prima di staccare la spina dalla presa di corrente, il connettore per il cavo o la prolunga.
7. Spegnerne il tagliasiapi, staccare la spina ed esaminare il cavo di alimentazione per segni di danni o logorio prima di avvolgerlo per riporre la macchina.
8. Avvolgere sempre il cavo con cautela per evitare di attorcigliarlo.
9. Il voltaggio deve corrispondere a quella indicata sull'etichetta del prodotto.
10. I prodotti Husqvarna dispongono di doppio isolamento conforme alla normativa EN60745. Non eseguire per nessun motivo un collegamento a terra su una qualsiasi parte del prodotto.

Cavi

Se necessari all'uso del prodotto, i cavi di prolunga utilizzati devono essere conformi alle seguenti dimensioni:

- 1.0 mm² : lunghezza max 40 m
- 1.5 mm² : lunghezza max 60 m
- 2.5 mm² : lunghezza max 100 m

Nominale minimo:

Cavo con sezione da 1,00 mm² 10 A 250 V CA

1. I cavi e le prolunghe sono reperibili presso il Centro di assistenza autorizzato per gli articoli da giardinaggio Husqvarna.
2. Usare solo prolunghe elettriche espressamente fabbricate per l'impiego all'esterno e conformi a una delle norme seguenti: Gomma ordinaria (60245 IEC 53), PVC ordinario (60227 IEC 53) o PCP ordinario (60245 IEC 57).
3. In caso di danneggiamento, il cavo di collegamento corto deve essere sostituito dal produttore, da un suo tecnico autorizzato o da personale idoneamente qualificato per evitare potenziali pericoli durante l'utilizzo del prodotto.

Sicurezza personale

1. Indossare sempre un abbigliamento idoneo, guanti e scarpe robuste.
2. Ispezionare attentamente l'area da tagliare e rimuovere eventuali fili di ferro o altri corpi estranei.
3. Prima di usare la macchina e dopo qualsiasi impatto, controllare se vi sono segni di usura o di danni e riparare come richiesto.
4. Prima di usare le cesoie, accertarsi di aver montato lo schermo di protezione delle mani. Mai usare cesoie prive di una parte qualsiasi oppure a cui siano state apportate modifiche non autorizzate.

Uso e manutenzione degli apparecchi elettrici

1. Essere sicuri di sapere come arrestare le cesoie elettriche in caso di emergenza.
2. Non tenere le cesoie per lo schermo di protezione delle mani.

Precauzioni per la Sicurezza

3. Non usare il tagliasièpi se le protezioni sono danneggiate oppure senza protezioni.
4. Non usare scale durante il funzionamento del tagliasièpi.
5. Sfilare la spina dalla presa di corrente :
 - prima di lasciare il tagliasièpi incustodito per un periodo prolungato ;
 - prima si rimuovere un'ostruzione ;
 - prima di controllare o pulire l'attrezzo oppure eseguire dei lavori su di esso ;
 - quando si colpisce un oggetto, nel qual caso usarlo nuovamente solo dopo aver accertato che sia in perfette condizioni di funzionamento;
 - quando il tagliasièpi comincia a vibrare in modo anomalo. Controllarlo immediatamente. Delle vibrazioni eccessive possono causare lesioni.
 - prima di passarle ad una terza persona

Manutenzione e magazzinaggio

1. Controllare che dadi, bulloni e viti siano ben fissati per garantire che sia in perfette condizioni di funzionamento.
2. Per sicurezza d'uso, sostituire le parti danneggiate o logorate.
3. Regolare il tagliasièpi con estrema cautela per evitare che le dita restino prese tra le lame in movimento o in altre parti fisse della macchina.
4. Conservare in un luogo fresco e asciutto e fuori dalla portata dei bambini. Non conservare all'esterno.
5. Prima di riporre il prodotto, lasciarlo raffreddare per almeno 30 minuti.

Informazioni di Carattere Ambientale

- Tenere attentamente in considerazione la tutela dell'ambiente, al momento di disperdere il prodotto.
- Rivolgersi all'ente locale preposto per ottenere informazioni utili allo smaltimento/riciclaggio.

Il simbolo  che appare sul prodotto o sulla confezione indica che il prodotto non può essere smaltito come rifiuti domestici. Invece deve essere consegnato all'inerente punto di raccolta per il riciclo di

apparecchi elettrici o elettronici. Assicurandosi che questo prodotto venga smaltito correttamente, si aiuta a prevenire potenziali conseguenze negative per l'ambiente e per la sanità delle persone, che potrebbero altrimenti essere causate con l'incorretto smaltimento di questo prodotto. Per ulteriori informazioni dettagliate sullo smaltimento, si prega contattare il locale comune, il servizio dello smaltimento dei rifiuti oppure il negozio dove il prodotto è stato acquistato.

Servizio manutenzione

- **Il prodotto che avete acquistato è identificato da una esclusiva targhetta color argento e nero con i dati caratteristici.**
- **Raccomandiamo vivamente che il prodotto venga sottoposto a manutenzione per lo meno ogni 12 mesi, o più spesso in caso di utilizzo professionale.**

Garanzia e condizioni di garanzia

Se una qualsiasi parte dovesse guastarsi a causa di una lavorazione scadente nel periodo della garanzia, Husqvarna UK Ltd., tramite i suoi Centri di riparazione autorizzati, effettuerà gratuitamente la riparazione o la sostituzione, sempre che:

- a) Il guasto sia stato notificato direttamente al centro riparazioni autorizzato.
- b) Venga presentata la ricevuta d'acquisto.
- c) Il guasto non sia stato causato da uso improprio, negligenza o regolazioni errate da parte dell'utente.
- d) Il guasto non sia dovuto al normale logoramento per uso.
- e) La macchina non sia stata sottoposta a manutenzione né riparata, smontata o manomessa da persone non autorizzate da Husqvarna UK Ltd..
- f) La macchina non sia stata noleggiata a terzi.
- g) La macchina sia di proprietà dell'acquirente originale.
- h) La macchina non sia stata adibita a uso commerciale.

* Questa garanzia è supplementare ai diritti legali del cliente e non li limita in alcun modo.
Guasti a causa dei seguenti non sono coperti, pertanto è importante leggere le istruzioni contenute nel Manuale dell'Operatore e comprendere come operare e mantenere la macchina.

Guasti non coperti dalla garanzia.

- * Guasti dovuti alla mancata notificazione del guasto originale.
- * Guasti dovuti ad impatto improvviso.
- * Guasti a causa di non usare il prodotto secondo le istruzioni e raccomandazioni contenute nel manuale dell'operatore.
- * Non sono coperte da garanzia le macchine date a noleggio.
- * Le seguenti voci elencate sono considerate come parti usuranti e la loro durata dipende dalla regolare manutenzione e non sono, normalmente soggette ad un valido reclamo di garanzia: di conseguenza non sono coperte da garanzia lame, cavi di alimentazione
- * **Attenzione**
Entro i termini della presente garanzia Husqvarna UK Ltd. non accetta responsabilità alcuna per difetti dovuti nella loro totalità o in parte, direttamente o indirettamente, all'uso di parti di ricambio o parti accessorie non prodotte o autorizzate da Husqvarna UK Ltd. oppure a modifiche apportate in un modo qualsiasi alla macchina.

EC DICHIARAZIONE DI CONFORMITÀ

Husqvarna AB, S-561 82 Huskvarna, Sweden

Dichiariamo sotto la nostra esclusiva responsabilità che il prodotto

Designazione.....**Hedge trimmer = Tosasiepi**

Designazione tipo(i).....**EC420, EC450, EC510, EC600**

Identificazione serie.....**V. targhetta nominale prodotto**

Anno di costruzione.....**V. targhetta nominale prodotto**

è conforme ai requisiti e alle disposizioni essenziali delle seguenti direttive CEE:

2006/42/EC, 2004/108/EC, 2000/14/EC, 2011/65/EU

in base ai seguenti standard armonizzati UE applicati:

EN60745-1, EN60745-2-15, EN50366, EN55014-1, EN61000-3-2, EN61000-3-3

Il livello massimo di pressione sonora ponderato L_{pA} nella postazione di lavoro, misurato secondo la norma EN60745-2-15 è riportato in tabella.

Il livello massimo del valore ponderato a_{h1} per la vibrazione mano/braccio misurato secondo la norma EN60745-2-15 è riportato in tabella.

Il valore delle vibrazioni totale dichiarato è stato misurato in base a un metodo di verifica standard e può essere usato per eseguire confronti tra apparecchi.

Il valore delle vibrazioni totale dichiarato può anche essere utilizzato per la valutazione preliminare dell'esposizione.

Attenzione:

l'emissione di vibrazioni durante l'utilizzo effettivo dell'apparecchio elettrico può discostarsi dal valore totale dichiarato a seconda dei metodi di utilizzo dell'apparecchio elettrico.

Gli operatori devono identificare le misure di sicurezza idonee alla protezione personale in base alla stima dell'esposizione nelle condizioni effettive di utilizzo dell'apparecchio elettrico (tenendo conto di tutte le parti del ciclo operativo, tra cui i momenti in cui l'apparecchio viene spento o resta acceso, ma non utilizzato oltre al tempo totale effettivo giornaliero di contatto dell'interruttore).

2000/14/CEE: il livello di potenza sonora L_{WA} misurata e i valori di potenza sonora L_{WA} garantiti corrispondono alle cifre riportate nelle tabelle.

Procedura di valutazione dalla conformità.....Annex V

Huskvarna 17/02/2012

A. Rangert

Direttore globale R&D – A mano

Possessore della documentazione tecnica



Tipo	EC420	EC450	EC510	EC600
Larghezza di taglio (cm)	42	45	51	60
Alimentazione (kW)	0.42	0.45	0.50	0.50
Potenza sonora misurata L_{WA} (dB(A))	97	97	99	96
Potenza sonora garantita L_{WA} (dB(A))	99	105	106	97
Pressione Sonora L_{pA} (dB(A))	86	86	88	85
Incertezza K_{pA} (dB(A))	2.5	2.5	2.5	2.5
Pressione Sonora a_{h1} (m/s ²)	5.56	5.53	2.23	3.30
Incertezza $K_{a_{h1}}$ (m/s ²)	1.5	1.5	1.5	1.5
Peso (Kg)	2.8	2.8	2.9	3.0

Biztonsági intézkedések



A nem rendeltetészerű használat veszélyes lehet! A termék súlyos balesetet okozhat a kezelőnek és másoknak, a figyelmeztetéseket és biztonsági óvintézkedéseket be kell tartani a termék használatában az ésszerű biztonság és hatékonyság biztosítása céljából. A kezelő felel az e használati utasításban és a terméken feltüntetett figyelmeztetések és biztonsági utasítások betartásáért.

A terméken feltüntetett jelölések magyarázata



Figyelmeztetés



Figyelmesen olvassa el a használati utasítást a vezérlő berendezés és annak működésének megértéséhez.



Haladéktalanul húzza ki a csatlakozó dugót a hálózati aljzatból, ha a kábel sérült vagy el lett vágva.



Ne tegye ki eső hatásának!
Ne hagyja a készüléket szabad téren, amikor esik az eső!



Szemvédő eszköz használata ajánlott.

Motoros készülékekkel kapcsolatos általános biztonsági figyelmeztetések

FIGYELEMI Olvasson el minden biztonsági figyelmeztetést és utasítást!

A figyelmeztetések és utasítások be nem tartása áramütést, tüzet és/vagy súlyos személyi sérülést okozhat.

Örizzon meg minden figyelmeztetést és utasítást későbbi felhasználására!

A figyelmeztetésekben alkalmazott "motoros készülék" kifejezés a hálózatra (csatlakozó kábellel) csatlakoztatható motoros és az akkumulátoros (vezeték nélküli) készülékekre is vonatkozik.

1) A munkaterület biztonsága

a) Tartsuk a munkaterületet tisztán, és jól világítsuk ki! A rendezetlen vagy sötét területek a balesetek gyakori forrásai.

b) Ne üzemeltesse a motoros készülékeket robbanásveszélyes légkörben, például gyúlékony folyadékok, gázok vagy por esetén.

A motoros készülékek szikráznak, amelyekből a por vagy a gőzök meggyulladhatnak.

c) A gyermekek és közlekedő személyek távol tartandók a motoros készülék üzemeltetése alatt. Ha bármilyen elvonja a figyelmét, elveszítheti a készülék feletti ellenőrzést.

2) Elektromos biztonság

a) A motoros készülék csatlakozó dugói feleljenek meg a csatlakozó aljzatnak. Soha ne alakítsa át semmilyen módon a csatlakozó dugóit! Ne használjon semmilyen adapter dugót földelt motoros készülékhez! A csatlakozó dugó és a csatlakozó aljzat átalakítása növeli az áramütés kockázatát.

b) Kerülje az érintkezést az olyan földelt felületekkel, mint a csövezetékek, radiátorok, háztartási készülékek és hűtőgépek. Nő az áramütés kockázata, ha a földelt készülékekhez ér.

c) Ne tegye ki a motoros készülékeket eső vagy nedvesség hatásának! A motoros készülékbe bekerülő víz növeli az áramütés kockázatát.

d) A zsinórt csak rendeltetészerűen használja! Soha ne használja a zsinórt arra, hogy a motoros eszközt a zsinórmal fogva szállítsa, vonszolja, vagy a zsinórt fogva húzza ki a dugóját a hálózati csatlakozóból! Tartsa távol a zsinórt hőtől, olajtól, éles tárgyaktól vagy mozgó részektől. A sérült vagy megtekeredett zsinór megnöveli az áramütés kockázatát.

e) A motoros készülék szabad téren való üzemeltetése során a szabadtéri használathoz megfelelő hosszabbított kábel használjon. A szabadtéri használatra megfelelő kábel használata csökkenti az áramütés kockázatát.

f) Ha a motoros készüléket nedves helyen kell használni, a maradékáram elvén működő (RCD) védőeszközt alkalmazzon! Az RCD alkalmazása csökkenti az áramütés kockázatát.

3) Személyi biztonság

a) Mindig legyen éber, figyeljen oda arra, amit csinál, józanésszel használja a motoros készüléket. Ne használja a motoros készüléket, amikor fáradt, vagy gyógyszerek, alkohol vagy kábítószeres hatása alatt. A motoros készülékek használata során a figyelem egy pillanatrai lankadása súlyos személyi sérüléshez vezethet.

b) Használjon személyi védőfelszerelést! Mindig védje a szemét! Az olyan védőeszközök, mint a porvédő maszk, a csúszásmentes biztonsági cipő, a sisak, vagy a fülvédő a megfelelő feltételek esetén, csökkenti a személyi sérülés kockázatát.

c) Meg kell előzni a véletlen beindítást! Ügyeljen rá, hogy a kapcsoló ki legyen kapcsolva, mielőtt csatlakoztatja a készüléket az áramforráshoz és/vagy az akkumulátorhoz, amikor felemeli vagy egyik helyről a másikra viszi a készüléket! Ha úgy viszi egyik helyről a másikra a motoros készüléket, hogy az ujjá a kapcsolón van, vagy a kapcsolóra tett kézzel helyezi áram alá a motoros eszközöket, ez balesetet okozhat.

d) Távolított el minden szabályozó kulcsot vagy csavarkulcsot, mielőtt bekapcsolja a motoros készüléket! A motoros készülék forgó részén hagyott kulcs vagy csavarkulcs személyi sérülést okozhat.

e) Ne hajoljon fölül! Mindig tartson megfelelő távolságot és egyensúlyt! Ez váratlan helyzetekben is jobb ellenőrzést biztosít a motoros eszköz felett.

f) Öltözzön megfelelően! Ne viseljen laza ruházatot vagy ékszert! Tartsa távol a haját, a ruházatát és kesztyűjét a mozgó alkatrészekről! A laza ruhát, ékszert vagy a hosszú haját elkaphatják a mozgó alkatrészek.

g) Ha a készülék fel van szerelve porvédő és gyűjtő eszközzel, ügyeljen rá, hogy ezek megfelelően legyenek csatlakoztatva és felhasználat. A porgyűjtő használata csökkentheti a porral kapcsolatos kockázatokat.

4) A motoros készülék használata és kezelése

a) Ne erőltesse a motoros készüléket! Rendeltetészerűen használja a motoros készüléket! A motoros készülék jobban és biztonságosabban működik az eredetileg tervezett sebességgel.

b) Ne használja a motoros készüléket, ha a kapcsolója nem kapcsolódik be és ki! Ha a motoros készülék nem irányítható a kapcsolóval, ez veszélyes, és javítást igényel.

c) Húzza ki az áramforrásból és/vagy az akkumulátorból a motoros készülék dugóját bármilyen szabályozás, a tartozékok cseréje vagy a motoros készülék tárolása előtt! Az ilyen megelőző biztonsági intézkedések csökkentik a motoros készülék véletlen beindulásának kockázatát.

Biztonsági intézkedések

- d) A leállított motoros készülékeket gyermekektől távol kell tárolni, és nem lehet megengedni a motoros készülék üzemeltetését olyan személyek számára, akik nem ismerik a motoros készülékeket, vagy ezeket az utasításokat. *A motoros készülékek veszélyesek a hozzá nem értők kezében.*
- e) A motoros készülékek karbantartást igényelnek. Ellenőrizdük, hogy a mozgó alkatrészek a helyükön vannak-e, vagy rögzítve vannak-e, vizsgáljuk meg, nincsenek-e törött alkatrészek, vagy bármilyen egyéb feltétel, amely befolyásolhatja a motoros készülék működését. Meghibásodás esetén használat előtt javíttassuk meg a motoros készüléket! *Sok balesetet okozott a rosszul karbantartott motoros készülék.*
- f) A vágó szerszámokat tartsuk élesen és tisztán! A megfelelően karbantartott vágó szerszámok, éles vágóélekkel, kevésbé hajlamosak az elgömbülésre, és könnyebben szabályozhatók.
- g) A motoros készüléket, a tartozékokat és szerszámokat stb. ezen utasítások szerint használjuk, figyelembe véve az üzemi feltételeket és a végzendő munkát! *A motoros készülék nem rendeltetésszerű használata veszélyt okozhat.*
5. Szerviz
- a) A motoros készüléket szakképzett személyrel javíttassa, csak azonos pótkalatrészek felhasználásával! *Ez biztosítja, hogy a motoros készülék továbbra is biztonságos.*

Biztonsági figyelmeztetések a sövényvágó:

- Tartsuk távol a ház minden elemét a pengétől! Ne távolítsuk el a lenyírt anyagot, vagy ne pengés oda a lenyírandó anyagot, amikor a pengék mozognak! *Ügyeljünk rá, hogy kikapcsoljuk, amikor eltávolítjuk belőle az elakadt anyagot. A figyelem egy pillanatnyi lankadása a sövénynyíró üzemeltetése közben súlyos személyi sérüléshez vezethet.*
- A sövénynyíró kezben úgy viszdük, hogy a penge ne mozogjon. A sövénynyíró szállítása vagy tárolása közben mindig tegyük rá a vágóeszköz fedelét! *A sövénynyíró megfelelő kezelése csökkenti a vágópengék okozta személyi sérülést.*
- A motoros szerszámot csak a szigetelt markoló felületen fogja meg, mert a penge hozzáérhet a rejtett kábelhez vagy a saját tápellátójához. *Az áram alatti vezetékhez erő pengék tovább vezethetik az áramot a motoros szerszám alkatrészeire, és a kezelőnek áramütést okozhatnak.*
- A kábelt mindig tartsuk távol a nyírás területtől! *Működés közben a kábel elrejtőzhet a fűben, és véletlenül elvághatja a pengé.*

További biztonsági ajánlások

A munkaterület biztonsága

1. Gyermekek, vagy a fűnyírógép kezelési útmutatóját nem ismerő személy soha ne használja a berendezést! A helyi szabályok korlátozhatják a berendezést működtető személy életkorát.
2. Csak a termék módon és a leírt funkciók ezeket az utasításokat.
3. A berendezés üzemeltetője a felelős más személy balesetért, ill. ezen személy tulajdonával szemben felmerülő bármilyen jellegű kockázatért.

Elektromossággal kapcsolatos tudnivalók

1. Javasolt a 30mA-nél nem nagyobb megszállási árammal rendelkező érintésvédelmi kapcsoló használata. Még az ezen kapcsoló használata esetén sem garantált a 100%-os biztonság, úgyhogy a biztonsági előírásokat mindenkor be kell tartani! Használat előtt minden esetben ellenőrizze az érintésvédelmi kapcsolóját!
2. Használat előtt ellenőrizze, hogy a kábelben nem tapasztalhatók-e sérülések vagy előregedés jelei. Ha a kábelt hibásnak látja, akkor vigye a készüléket egy hivatalos szervizközpontba és cseréltesse ki a kábelt.

3. Ne használja a fűnyírógépet, ha az elektromos vezeték sérült vagy elrövidült állapotban van!
4. A kábel elvágása vagy a szigetelés megsérülése esetén azonnal válassza le a berendezést a hálózati áramról! Ne érintse a berendezést, amíg azt a hálózatról le nem választotta! Ne javítsa meg az elvágott vagy megrongálódott kábelt! Cserélje ki egy újra! Ha cserélni kell a kábelt, ez csak Jövőhagyott Szerviz Központban végezhető el a biztonsági kockázat elkerülése céljából.
5. A csatlakozó kábelnek nem szabad összetekerednie lennie. Az összetekert kábel túlmelegedhet és csökkentheti a termék hatékonyságát.
6. A csatlakozó vagy a kábel dugó kihúzás előtt mindig kapcsolja le először a hálózati áramot!
7. A berendezés lekapcsolás és a csatlakozódugónak a hálózati aljzatról történő kihúzása után ellenőrizze az elektromos kábel épességét ill. elrövidültségnek fokát, **mielőtt** azt tárolás céljából összetekerné!
8. A kábelt mindig óvatosan tekerje fel, kerülsse annak összegabalyodását!
9. Kizárólag a termék műszaki adatlapján feltüntetett váltóáramú feszültségen használja a fűnyírógépet.
10. A Husqvarna termékek kettős szigeteléssel rendelkeznek a EN60745 brit szabvány alapján. Tilos a termék bármilyen részének földelése!

Kábelek

Ha hosszabbító kábelt kíván használni a termék működtetésekor, akkor csak a következő kábel méretek használhatók.

- 1.0 mm² : max hossz 40 m
- 1.5 mm² : max hossz 60 m
- 2.5 mm² : max hossz 100 m

Minimális teljesítmény-meghatározás:

1,00 mm² méretű kábel, 10 A, 250 V váltakozó áram.

1. A hálózati kábelek és a hosszabbító kábelek beszereshetők az Husqvarna UK Ltd. helyi szervizéből.
2. Kifejezetten kültéri használathoz tervezett hosszabbítókábeleket használjon, amelyek megfelelnek a következő besorolások egyikének: Szokásos gumi (60245 IEC 53), Szokásos PVC (60227 IEC 53) vagy Szokásos PCP (60245 IEC 57)
3. Ha a rövid csatlakozóvezeték sérült, akkor a veszély elkerülése érdekében a gyártónak, a gyártó szervizképviselőjének vagy hasonló képesítéssel rendelkező személynek kell kicserélnie azt.

Személyi biztonság

1. Mindig viseljen megfelelő ruházatot, védőkesztyűt és lábbelit!
2. A sövénynyíró használata előtt mindig alaposan vizsgálja át a munkaterületet, és távolítson el minden huzalt és egyéb idegen tárgyat!
3. Használat előtt, vagy bármilyen ütődést követően, ellenőrizze, hogy a gép rongálódott-e vagy mennyire használódott el. Szükség esetén javíttassa meg.
4. Ügyeljen arra, hogy a sövénynyíróhoz mellékelte kézzel fel legyen szerelve a berendezés használata előtt! Soha ne használjon hiányosan felszerelt sövénynyíró vagy olyan berendezést, amelyen illetéktelen személy módosításokat végzett!

A motoros készülék használata és kezelése

1. Legyen tisztában a sövénynyíró gyors, szükséghelyzetben történő megállításának módjával.
2. Soha ne tartsa a sövénynyíró annak kézzel védőjénél fogva!
3. Soha ne működtesse a sövénynyíró sérült védopálstaltal vagy anélkül, hogy az a helyén ne lenne!
4. Ne használjon háztartási létrát a sövénynyíró gép működtetése közben.

Biztonsági intézkedések

5. Távolítsa el a csatlakozódugót a hálózati aljzattól:

- amennyiben bármely hosszúságú időtartamra a sövénynyíró felügyelet nélkül hagyja;
- eltömődés megszüntetése előtt;
- ellenőrzés, tisztítás vagy a berendezésen végzett bármely karbantartási munka során;
- ha idegen tárgy kerül a vágószerkezetbe. Ne használja a sövénynyíró, amíg meg nem győződik annak abszolút biztonságos üzemállapotáról!
- ha a sövénynyíró rendellenesen vibrálni kezd. Azonnal ellenőrizze az okot! A túlzott vibráció balesetet okozhat.
- mielőtt átrnyújtja a berendezést más személynek!

Karbantartás és tárolás

1. A sövénynyíró biztonságos üzemeltetése végett tartson minden csavart, csavaranyát szorosra húzott állapotban.
2. A biztonságos üzemeltetés érdekében cserélje ki a kopott és megrongálódott alkatrészeket.
3. Legyen óvatos a sövénynyíró beállításánál, és kerülje annak lehetőségét, hogy az ujjá a gép mozgó kése és álló komponensei közé szoruljon.
4. Száraz, hűvös helyen, gyermekektől távol tartandó! Kültéri tárolás tilos.
5. Hagyja a készüléket lehűlni legalább 30 percig tárolás előtt.

Környezetvédelmi Információk

- Az elhasznált termék megsemmisítésekor vegye figyelembe a környezeti tényezőket.
- Szükség esetén további hulladékártalmatlanítási információt kaphat a helyi hatóságoktól.

Ez a  szimbólum a terméken vagy a csomagolásán azt jelzi, hogy ezt a terméket nem szabad háztartási hulladékként kezelni. Le kell adni az elektromos és elektronikus készülékek újrahasznosításra szolgáló

megfelelő begyűjtő helyen. E termék megfelelő elhelyezésének biztosításával 'n segít megelőzni a környezetre és az emberi egészségre esetleg ártalmas olyan negatív következményeket, amelyeket egyébként okozhatna e termék nem megfelelő kidobása. E termék újrahasznosításával kapcsolatban részletesebb tájékoztatásért forduljon a helyi önkormányzathoz, a háztartási hulladék elhelyezési szolgálatához, vagy az üzlethez, ahol a terméket vásárolta.

Szervizelési javaslatok

- **Minden termék egyedülálló módon azonosítható egy ezüst és fekete termékminősítő címkével.**
- **Javasoljuk az Ön által vásárolt termék legalább évente egyszeri, de hivatásos alkalmazás esetén még többszöri szervizelését.**

Jótállás és jótállási irányelvek

A jótállás feltételeit a hatályos jogszabályok tartalmazzák, amelyekről a termékhez mellékelt Jótállási jegyben talál tájékoztatást. Ha a garanciális idő alatt bármely alkatrész meghibásodik gyártási hiba miatt, az Husqvarna UK Ltd. szervezeti díjmentesen elvégzik a javítást vagy cserét az alábbi feltételekkel:

- a) A hibabejelentés közvetlenül a megbízott szervizközponton keresztül történik.
- b) A vevő fel tudja mutatni a vételi elismervényt.
- c) A hiba nem rendellenes használatból, hanyagságból vagy hibás beállításból fakad.
- d) A hiba nem elfogadható mértékű kopásból vagy elnyíródásból ered.
- e) A berendezést a Husqvarna UK Ltd. által felhatalmazott személyen kívül más nem szervizelte, nem javította, nem szedte darabjaira ill. nem bolygatta.
- f) A gép nem szolgált bérbeadási célokat.
- g) A berendezés az eredeti vásárló tulajdonát képezi.
- h) A berendezést nem használták kereskedelmi célokra.

* Ez a jótállás kiegészítésként szolgál, és semmiképp nem csökkenti a vevők törvényszerű jogait.

Az alábbiakból eredő hibákra nincs garancia, ezért fontos, hogy elolvassa a Használati utasításban foglalt utasításokat és megértse, hogyan működik a gépe, és hogyan kell karbantartani:

A jótállás nem tér ki az alábbiakra:

- * Eredeti hibabejelentésnek elmulasztásából fakadó meghibásodás.
- * Hirtelen ütésből származó meghibásodások.
- * A Használati utasításban foglalt utasítások és ajánlások be nem tartásából eredő meghibásodások.
- * Bérbe adott fűnyírókat nem fedezi a jótállás.
- * Az alábbiakban felsorolt tételek gyorsan kopó alkatrészeknek minősülnek, és az élettartamuk a rendszeres karbantartástól függ, és ezért általában nem képezik a szokásos garanciális igény tárgyát: kések, elektromos csatlakozó kábel
- * **Figyelmeztetés!**
A Husqvarna UK Ltd. nem vállal semminemű felelősséget a jótálláson belül az olyan jellegű meghibásodásért, amely részben vagy egészben, közvetlen vagy közvetett módon a nem a Husqvarna UK Ltd. által gyártott ill. jóváhagyott cserealkatrészekkel vagy kiegészítő tartozékokkal történő cseréből vagy a berendezés bármely módon történő módosításából fakad.

EC MEGFELELŐSÉGI TANÚSÍTVÁNY

Husqvarna AB, S-561 82 Huskvarna, Sweden

Kizárólagos felelősséget vállalunk azért, hogy a termék(ek):

Kijelölés.....**Hedge trimmer = Sövénynyíró**
 Típusmegjelölés.....**EC420, EC450, EC510, EC600**
 Széria azonosítása.....**Lásd a termék gyári címkéjét**
 Gyártási Év.....**Lásd a termék gyári címkéjét**

Megfelel az alábbi EK irányelvek alapvetőkövetelményeinek és rendelkezéseinek:
2006/42/EC, 2004/108/EC, 2000/14/EC, 2011/65/EU
 Az alábbi EU harmonizált szabványok alkalmazásán alapul:
EN60745-1, EN60745-2-15, EN50366, EN55014-1, EN61000-3-2, EN61000-3-3

A legnagyobb A-súlyozású, az EN60745-2-15 előírásnak megfelelően mért L_{PA} hangnyomásszint a munkaállomáson meg van adva a táblázatban.

A legnagyobb kéz/kar rázkódású súlyozott, az EN60745-2-15 előírásnak megfelelően mért a_h érték a fenti termék mintáján feljegyezve, meg van adva a táblázatban.

A megadott teljes vibrációs érték szabványos tesztelési módszerrel lett lemérve, és egy eszköz másik eszközzel való összehasonlítására használható.

A megadott teljes vibrációs érték előzetes kitétség-értékelés esetén használható.

Figyelem:

A szerszámgép tényleges használata során a szerszámgép használati módjától függően a vibrációs kibocsátás eltérhet a megadott teljes értéktől.

A kezelőknek meg kell hozni az őket védő azon biztonsági intézkedéseket, amelyek a tényleges használati feltételek melletti kitétség felbecsülésén alapulnak (figyelembe véve a működési ciklus minden részét, mint például azt az időtartamot is, amíg az eszköz ki van kapcsolva, vagy amikor az indítási időn túl alapjáraton működik).

2000/14/EK: A mért hangteljesítmény L_{WA} és a garantált hangteljesítmény L_{WA} értékek megfelelnek a táblázatban közölt értékeknek.
 Megfelelőség értékelési eljárás..... Annex V

Huskvarna 17/02/2012

A. Rangert

Globális kutatási és fejlesztési igazgató - kézi
 A technikai dokumentáció tartója.



Típus	EC420	EC450	EC510	EC600
Vágószélesség (cm)	42	45	51	60
Táplálás (kW)	0.42	0.45	0.50	0.50
Méret hangteljesítmény L_{WA} (dB(A))	97	97	99	96
Garantált hangteljesítmény L_{WA} (dB(A))	99	105	106	97
Hangnyomás L_{PA} (dB(A))	86	86	88	85
Bizonytalanság K_{PA} (dB(A))	2.5	2.5	2.5	2.5
Kéz/kar rázkódása a_h (m/s ²)	5.56	5.53	2.23	3.30
Bizonytalanság K_{a_h} (m/s ²)	1.5	1.5	1.5	1.5
Súly (Kg)	2.8	2.8	2.9	3.0

Przepisy Bezpieczeństwa



Ostrzeżenie ! Wykaszarka jest urządzeniem mogącym stwarzać zagrożenie jeżeli używana będzie niezgodnie z zasadami bezpieczeństwa. Wykaszarka może spowodować poważne uszkodzenie ciała operatora lub osoby postronnej. Dlatego niezmiernie istotne jest staranne przeczytanie i zrozumienie instrukcji obsługi urządzenia. Każda osoba obsługująca wykaszarkę musi znać i przestrzegać wszystkie zalecenia i uwagi zawarte w niniejszej instrukcji.

Wyjaśnienie Symboli które znajdują się na Twoim Urządzeniu



Ostrzeżenie



Proszę uważnie przeczytać instrukcję obsługi i upewnić się, że wszystkie elementy układu sterowania oraz ich czynności są zrozumiałe.



Jeżeli przewód jest uszkodzony lub przecięty, należy niezwłocznie wyjąć wtyczkę z gniazdka sieciowego.



Nie wolno wystawiać produktu na deszcz. Nie wolno pozostawiać produktu w warunkach zewnętrznych podczas deszczu.



Zaleca się stosowanie środków ochrony oczu.

Ogólne ostrzeżenia dotyczące użytkowania elektronarzędzi

⚠ OSTRZEŻENIE Należy przeczytać wszystkie instrukcje i ostrzeżenia dotyczące bezpieczeństwa.

Nie zastosowanie się do instrukcji i ostrzeżeń może prowadzić do porażenia prądem elektrycznym, pożaru oraz/lub poważnego urazu ciała.

Wszystkie instrukcje i ostrzeżenia należy zachować.

Termin "elektonarzędzie" w ostrzeżeniach odnosi się do narzędzia zasilanego zarówno z sieci (przewodowego) jak i z akumulatora (beprzewodowego).

1) Bezpieczeństwo miejsca pracy

- Miejsce pracy musi być zawsze czyste i dobrze oświetlone. Bałagan i brak oświetlenia zwiększają ryzyko wypadku.
- Nie wolno używać elektronarzędzi w środowisku grożącym wybuchem, np. w obecności łatwopalnych cieczy, gazów lub pyłów. Elektronarzędzia wytwarzają iskry, które mogą zapalić pył lub opary.
- Nie wolno pozwalać dzieciom ani nie upoważnionym osobom zbliżać się do miejsca pracy elektronarzędziem. Rozproszenie uwagi może doprowadzić do utraty kontroli nad urządzeniem.

2) Bezpieczeństwo elektryczne

- Wtyczki elektronarzędzi muszą pasować do gniazdek sieciowych. Nie wolno dokonywać żadnych modyfikacji wtyczki. Nie wolno używać przejściówek z uziemionymi elektronarzędziami. Oryginalne wtyczki i dopasowane gniazdka sieciowe zmniejszają ryzyko porażenia prądem.
- Należy unikać kontaktu ciała z uziemionymi powierzchniami, takimi jak rury, grzejniki, kuchenki oraz lodówki. Gdy ciało jest uziemione, istnieje większe ryzyko porażenia prądem elektrycznym.
- Nie wolno narażać elektronarzędzi na działanie deszczu ani wilgoci. Przedostanie się wody do urządzenia zwiększa ryzyko porażenia prądem elektrycznym.
- Nie wolno niewłaściwie użytkować przewodu zasilającego. Nie wolno używać przewodu do przenoszenia, ciągnięcia lub odłączania elektronarzędzia od sieci. Nie wolno zbliżać przewodu do źródeł wysokiej temperatury, smaru, ostrych krawędzi ani ruchomych elementów. Uszkodzony lub splątany przewód zwiększa ryzyko porażenia prądem elektrycznym.
- Podczas pracy elektronarzędziem w warunkach zewnętrznych należy korzystać z przedłużacza przystosowanego do użytku na zewnątrz. Zastosowanie przedłużacza do pracy w warunkach zewnętrznych zmniejsza ryzyko porażenia prądem.
- Gdy praca elektronarzędziem w wilgotnym środowisku jest nieunikniona, należy zastosować wyłącznik różnicowoprądowy (RCD).

3) Bezpieczeństwo użytkownika

- Podczas pracy elektronarzędziem należy zachowywać czujność, koncentrować się na wykonywanej czynności i kierować się rozsądkiem. Nie wolno obsługiwać elektronarzędzi osobom zmęczonym lub będącym pod wpływem alkoholu, środków odurzających bądź leków. Krótka chwila nieuwagi może doprowadzić do poważnych obrażeń ciała.
 - Należy korzystać ze środków ochrony osobistej. Zawsze należy używać środków ochrony oczu. Środki ochronne (np. maska przeciwpyłowa, przeciwpoślizgowe obuwie ochronne, kask lub nauszники), wykorzystywane stosownie do warunków pracy, zmniejszają ryzyko urazów ciała.
 - Należy zapobiegać nieprzewidzianemu uruchomieniu elektronarzędzia. Przed podłączeniem urządzenia do sieci lub akumulatora oraz przed jego podnoszeniem i przenoszeniem należy ustawić wyłącznik w pozycji wyłączonej ("off"). Przenoszenie urządzenia z palcem na wyłączniku lub podłączenie do źródła zasilania narzędzia z wyłącznikiem w pozycji włączonej ("on") zwiększa niebezpieczeństwo wypadku.
 - Przed uruchomieniem elektronarzędzia należy odłączyć klucze i narzędzia do regulacji. Pozostawienie klucza lub innego narzędzia, zamocowanego do obracającego się elementu urządzenia, może doprowadzić do urazu ciała.
 - Nie wolno sięgać elektronarzędziem zbyt daleko. Zawsze należy zachować dobre ustawienie stóp i równowagę. Właściwa postawa zapewnia lepsze panowanie nad urządzeniem w nieoczekiwanych sytuacjach.
 - Należy zadbać o stosowny strój roboczy. Nie należy zakładać luźnych ubrań ani biżuterii. Nie wolno zbliżać włosów, odzyleć ani rękawic do poruszających się elementów elektronarzędzia. Luźne części odzieży, biżuteria lub długie włosy mogą wkręcić się w urządzenie.
 - Jeżeli istnieje możliwość podłączenia odpylacza, należy go zamontować i właściwie użytkować. Zastosowanie odpylacza może zmniejszyć niebezpieczeństwo związane z nadmiernym pyłem.
- #### 4) Użytkowanie i konserwacja elektronarzędzi
- Nie wolno przeciążać elektronarzędzi. Należy wykorzystywać produkt odpowiedni do danego zastosowania. Urządzenie będzie pracować lepiej i bezpieczniej, gdy będzie użytkowane zgodnie ze swoimi parametrami.
 - Nie wolno korzystać z elektronarzędzia, jeżeli wyłącznik nie działa prawidłowo. Urządzenie, którego nie można obsługiwać wyłącznikiem, jest niebezpieczne i musi zostać naprawione.

Przepisy Bezpieczeństwa

- c) **Przed dokonaniem dowolnej regulacji, wymiany akcesoriów lub odcłożeniem elektronarzędzia do przechowywania, należy odłączyć urządzenie od sieci oraz/lub akumulatora.** *Takie środki ostrożności zmniejszają ryzyko przypadkowego uruchomienia urządzenia.*
- d) **Nie użytkowane elektronarzędzia należy przechowywać poza zasięgiem dzieci. Nie wolno pozwalać korzystać z elektronarzędzi osobom, które nie znają się na ich obsłudze i nie zapoznają się z instrukcją użytkowania.** *W rękach niewprawnych użytkowników elektronarzędzia są niebezpieczne.*
- e) **Elektronarzędzia wymagają odpowiedniej konserwacji. Należy kontrolować ruchome elementy pod kątem ich ustawienia, ewentualności zacinania się, uszkodzeń oraz wszelkich innych nieprawidłowości, które mogłyby zakłócić właściwe działanie urządzenia. Uszkodzone elementy należy wymienić przed rozpoczęciem pracy.** *Przyczyną wielu wypadków jest niewłaściwa konserwacja elektronarzędzi.*
- f) **Elementy tnące muszą być zawsze ostre i czyste.** *Dobre konserwowane narzędzia tnące z ostrymi końcówkami są mniej narażone na zacinanie się i łatwiejsze w obsłudze.*
- g) **Należy używać elektronarzędzi, akcesoriów, końcówek itp. zgodnie z niniejszymi instrukcjami, uwzględniając warunki robocze oraz charakter wykonywanej pracy.** *Wykorzystanie elektronarzędzi niezgodnie z przeznaczeniem może prowadzić do niebezpiecznych sytuacji.*
5. **Naprawa**
- a) **Naprawy narzędzia powinien dokonywać tylko wykwalifikowany specjalista, przy użyciu wyłącznie części zamiennych identycznych z oryginalnymi.** *W ten sposób nie zostanie naruszone bezpieczeństwo urządzenia.*

Bezpieczne użytkowanie sekatora do żywoplotu:

- **Nie wolno zbliżać żadnej części ciała do ostrza. Nie wolno usuwać odciętego materiału ani przytrzymywać materiału do przycięcia, gdy ostrza poruszają się. Przed usunięciem zakleszczonego materiału należy wyłączyć urządzenie.** *Chwila nieuwagi podczas pracy sekatorem może doprowadzić do poważnego urazu ciała.*
- **Sekator należy przynieść za uchwyt. Podczas przenoszenia ostrze musi być nieruchome. Przed transportowaniem urządzenia lub odcłożeniem go do przechowywania należy założyć osłonę ostrza.** *Prawidłowe obchodzenie się z sekatorem zmniejsza ryzyko urazu ciała ostrzem.*
- **Urządzenie należy trzymać wyłącznie za izolowane uchwyty, ponieważ podczas pracy ostrze może wejść w kontakt z ukrytymi przewodami elektrycznymi lub z własnym kablem zasilającym.** *Ostrza stykające się z przewodem będącym pod napięciem mogą spowodować zaistnienie napięcia na odsonietych metalowych częściach urządzenia i doprowadzić do porażenia operatora prądem elektrycznym.*
- **Nie wolno zbliżać przewodu zasilającego do obszaru ciała.** *Podczas pracy przewód może być poprowadzony wśród gałęzi i może dojść do przypadkowego przecięcia go ostrzem.*

Dodatkowe zalecenia dotyczące bezpieczeństwa Wskazówki ogólne

1. Nigdy nie pozwalaj na używanie nożyce do żywoplotu przez dzieci lub osoby nie obeznane z instrukcjami jej użycia. Przepisy BHP mogą ustalać dolną granicę wieku operatora.
2. Używaj nożyce do żywoplotu wyłącznie w sposób opisany w niniejszych instrukcjach i zgodnie z jej przeznaczeniem.

3. Operator lub użytkownik jest odpowiedzialny za wypadki lub zagrożenia innych osób lub ich własności.

Elektryczność

1. Zalecane jest wykorzystanie urządzenia zabezpieczającego prądu szczytowego (R.C.D.) nie większego niż 30mA. Nawet z zainstalowanym urządzeniem zabezpieczającym R.C.D. nie można zagwarantować 100%-go bezpieczeństwa i przez cały czas należy przestrzegać zasad bezpieczeństwa pracy. Sprawdź swoje urządzenie zabezpieczające R.C.D. zawsze gdy go używasz.
2. Przed użyciem należy sprawdzić pod kątem uszkodzeń lub zużycia. Jeżeli kabel będzie wadliwy, należy dostarczyć produkt do Autoryzowanego Serwisu w celu dokonania wymiany.
3. Nie używaj nożyce do żywoplotu, jeśli przewody elektryczne są uszkodzone lub wytarte.
4. Niezwłocznie wyjmij wtyczkę z gniazdka sieciowego, jeśli kabel zostanie przecięty lub będzie uszkodzona izolacja. Nie dotykaj kabla, zanim nie odłączysz kosiarki od sieci. Nie naprawiaj przeciętego lub uszkodzonego kabla. Wymień go na nowy Aby uniknąć zagrożenia bezpieczeństwa, zaleca się w razie konieczności dokonywać wymianę kabla w Zaoprobowanym Centrum Obsługi.
5. Kabel przedłużający musi być rozwinięty. Zwój kabla może ulec przegrzaniu i obniżyć sprawność nożyce do żywoplotu
6. Przed wyłączeniem wtyczki w nożyce do żywoplotu, przy rozłączaniu przedłużacza należy wpiąć wyciągnąć wtyczkę z gniazdka sieciowego.
7. Wyłącz, wyjmij wtyczkę z gniazdka sieciowego i sprawdź stan kabla **przed** zwinięciem go do przechowywania.
8. Zawsze uważnie zwijaj kabel, unikając suptów.
9. Do zasilania wolno stosować jedynie napięcie zgodne z podanym na tabliczce znamionowej.
10. Wyroby Husqvarna są podwójnie izolowane według normy EN60745. Nie należy w żadnym wypadku podłączać uziemienia do jakiegokolwiek części wyrobu.

Kable

Jeżeli wymagane jest użycie przedłużacza do pracy przy pomocy urządzenia, należy zastosować przedłużacze o następujących parametrach.

- 1.0 mm² : maks. długość 40 m
- 1.5 mm²: maks. długość 60 m
- 2.5 mm²: maks. długość 100 m

Minimalne wartości:

Kabel o przekroju 1.00mm², 100 amperów, 250V prąd zmienny.

1. Kable zasilające i przedłużacze dostępne są do nabycia w Centrum Serwisowym Husqvarna.
2. Należy wyłącznie używać kabel przedłużający przeznaczony do zastosowania na zewnątrz, zgodny z jedną z poniższych specyfikacji: Zwykła guma (60245 IEC 53), Zwykłe PCW (60227 IEC 53) lub zwykłe PCP (60245 IEC 57)
3. Jeśli krótki kabel jest uszkodzony, należy zlecić jego wymianę producentowi, serwisantowi lub wykwalifikowanej osobie, aby uniknąć zagrożenia.

Bezpieczeństwo miejsca pracy

1. Podczas pracy z nożyce do żywoplotu należy założyć odpowiednie ubranie, rękawice i solidne buty.
2. Dokładnie sprawdź powierzchnię do przycięcia i usuń wszelkie druty i inne przedmioty, które mogą się w niej znajdować.
3. Przed użyciem urządzenia oraz po wystąpieniu uderzenia, należy sprawdzić czy występują ślady zużycia lub zniszczenia i odpowiednio je usunąć lub naprawić.

Przepisy Bezpieczeństwa

4. Zawsze sprawdź, czy założona jest osłona dłoni. Nigdy nie używaj przycinarki, która jest niekompletna lub zmodyfikowana domowym sposobem.

Użytkowanie i konserwacja elektronarzędzi

1. Na wszelki wypadek naucz się szybkiego wyłączenia nożyc.
2. Nigdy nie przytrzymuj nożyc za osłonę dłoni.
3. Nigdy nie używaj nożyc do żywopłotu z uszkodzonymi lub nie założonymi osłonami.
4. Nie stać na drabinie podczas obcinania żywopłotu.
5. Wyjmij wtyczkę z gniazdka sieciowego:
 - przed pozostawieniem nożyc do żywopłotu bez opieki nawet na chwilę;
 - przed usunięciem blokady;
 - przed dokonaniem sprawdzenia, czyszczeniem lub regulacją nożyc do żywopłotu;
 - po uderzeniu w coś. Nie używaj kosiarki, dopóki się nie upewnisz, że cała kosiarka jest w dobrym stanie technicznym;

- jeśli nożyce do żywopłotu wibruje nadmiernie. Natychmiast znajdź przyczynę. Nadmierne wibracje mogą spowodować obrażenia ciała.
- przed podaniem nożyc drugiej osobie.

Konserwacja i przechowywanie

1. Dbaj aby wszystkie nakrętki i śruby były zawsze i dociągnięte.
2. Dla zapewnienia bezpieczeństwa wymieniaj części zużyte lub uszkodzone.
3. Zachowuj ostrożność podczas regulacji kosiarki, aby uniknąć złapania palców między obrotowymi ostrzami a nieruchomymi elementami nożyc do żywopłotu.
4. Przechowywać w suchym, chłodnym miejscu, poza zasięgiem dzieci. Nie przechowywać na zewnątrz.
5. Przed odłożeniem produktu na miejsce przechowywania, należy pozostawić go do ostygnięcia na około 30 minut.

Informacje z Zakresu Ochrony Środowiska

- Podczas utylizacji zużytego produktu należy zachować wymogi ochrony środowiska.
- W razie potrzeby należy skontaktować się z lokalnymi władzami w celu uzyskania informacji na temat utylizacji produktu.

Symbol  na produkcie lub jego opakowaniu oznacza, że po utracie wartości użytkowej dany wyrób nie może być traktowany tak jak inne odpady. Należy przekazać go do punktu zbiórki urządzeń elektrycznych i

elektrycznych przeznaczonych do recyklingu. Przestrzegając zalecanych zasad postępowania ze użytym produktem zapobiegasz ewentualnym negatywnym konsekwencjom dla zdrowia i środowiska, jakie mogłyby nastąpić w wyniku niewłaściwego sposobu pozbycia się wyrobu. Szczegółowych informacji na temat recyklingu tego produktu mogą udzielić władze lokalne, służby zajmujące się wywozem śmieci lub pracownicy sklepu, w którym produkt został zakupiony.

Zalecana obsługa techniczna

- Produkt jest oznaczony przy pomocy srebrno-szarej tabliczki znamionowej w sposób umożliwiający jednoznaczną identyfikację.
- Zalecamy, aby produkt poddawany był przeglądowi technicznemu przynajmniej raz na rok; przy częstotliwości przeglądów zwiększa się jeśli urządzenie jest używane dla celów profesjonalnych.

INSTRUKCJA OBSŁUGI

Nożyce do żywopłotu

EasiCut 420/EasiCut 450/EasiCut 510/EasiCut 600XT

Instrukcja obsługi

Wydanie I, 2009

DANE TECHNICZNE

Napięcie zasilania	EC420	EC450	EC510	EC600XT
			230V	
Moc silnika	420W	450W	500W	500W
Klasa izolacji			II	
Ciężar	2.8 kg	2.8 kg	2.9 kg	3.0 kg

UWAGA I

Znaki bezpieczeństwa na urządzeniu muszą być widoczne i utrzymywane w czystości. W razie ich uszkodzenia lub utraty należy je wymienić lub uzupełnić w autoryzowanym punkcie serwisowym

UWAGA I

Nożyce do żywopłotu przeznaczone są wyłącznie do zastosowań przydomowych i nie mogą być używane w innym celu niż cięcie żywopłotu.

Firma Flymo zastrzega sobie możliwość zmiany parametrów technicznych w ramach ciągłego unowocześniania urządzeń.

Druki gwarancji wydawane są przy zakupie urządzenia. Przepisy gwarancyjne określone są na Karcie Gwarancyjnej.

DEKLARACJA ZGODNOŚCI WE

Husqvarna AB, S-561 82 Huskvarna, Sweden

Deklarujemy z całą odpowiedzialnością że nasz produkt(y) ;

Oznaczenie.....**Hedge trimmer = Nożyce do żywopłotu**
Oznaczenie typu(ów).....**EC420, EC450, EC510, EC600**
Identyfikacja serii.....**Zobacz etykietę znamionową produktu**
Rok Produkcji.....**Zobacz etykietę znamionową produktu**

Spełniają zasadnicze wymagania i warunki następujących dyrektyw EC :

2006/42/EC, 2004/108/EC, 2000/14/EC, 2011/65/EU

na podstawie zastosowanych następujących norm EU :

EN60745-1, EN60745-2-15, EN50366, EN55014-1, EN61000-3-2, EN61000-3-3

Maksymalny ważony poziom dźwięku $A_{L_{PA}}$ na stanowisku pracy zmierzony zgodnie z normą EN60745-2-15 został podany w tabeli.

Maksymalna wartość ważona drgań dla ręki/ramienia a_h zmierzona zgodnie z normą EN60745-2-15 w próbie powyższego produktu (produktów) została podana w tabeli.

Całkowita zadeklarowana wartość wibracji została zmierzona zgodnie ze standardową metodą testowania i może być używana dla celów porównywania jednego urządzenia z innym.

Całkowita zadeklarowana wartość wibracji może również służyć do wstępnej oceny narażenia na oddziaływanie.

Ostrzeżenie:

Emisja wibracji podczas rzeczywistej pracy z urządzeniem może się różnić od całkowitej zadeklarowanej wartości, w zależności od sposobu użytkowania narzędzia Operatorzy powinni określić środki niezbędne dla własnego bezpieczeństwa w oparciu o szacunkową ocenę narażenia w rzeczywistych warunkach pracy (uwzględniając wszystkie części cyklu operacyjnego, czyli oprócz czasu pracy przy włączonym spuście również okresy wyłączenia urządzenia i pracy jałowej).

2000/14/EC: Mierzony Poziom Mocy Akustycznej L_{WA} oraz Gwarantowany Poziom Mocy Akustycznej L_{WA} są zgodne z wielkościami podanymi w tabeli.

Procedura Oceny Zgodności..... Annex V

Huskvarna 17/02/2012

A. Rangert

Dyrektor ds. Globalnych Badań i Rozwoju

– Produkty przenośne

Posiadacz dokumentacji technicznej



Typ	EC420	EC450	EC510	EC600
Szerokość koszenia (cm)	42	45	51	60
Moc (kW)	0.42	0.45	0.50	0.50
Mierzony Poziom Mocy Akustycznej L_{WA} (dB(A))	97	97	99	96
Gwarantowany Poziom Mocy Akustycznej L_{WA} (dB(A))	99	105	106	97
Ciśnienie akustyczne L_{PA} (dB(A))	86	86	88	85
Wątpliwość K_{PA} (dB(A))	2.5	2.5	2.5	2.5
Wibracja miejscowa a_h (m/s ²)	5.56	5.53	2.23	3.30
Niepewność K_a (m/s ²)	1.5	1.5	1.5	1.5
Ciężar (Kg)	2.8	2.8	2.9	3.0

Bezpečnostní upozornění



Pokud se výrobek nepoužívá řádným způsobem, může být nebezpečný! Výrobek může způsobit vážné zranění operátora a jiných osob. Výstražná upozornění a bezpečnostní pokyny je třeba dodržovat, aby byla zajištěna přiměřená bezpečnost a efektivnost při používání výrobku. Operátor zodpovídá za dodržování výstražných upozornění a bezpečnostních pokynů uvedených v této příručce a na výrobku.

Vysvětlivky k symbolům na výrobku



Výstraha



Přečtěte si návod k obsluze a seznamte se s významem značek i bezpečnostních symbolů používaných v tomto návodu a na stroji



Pokud je kabel poškozený nebo přefříznutý, okamžitě vytáhněte zástrčku ze sítě.



Nevystavujte dešti.
Produkt nenechávejte venku v dešti.



Doporučujeme používat ochranu očí.

Všeobecná bezpečnostní upozornění pro elektrické nářadí

UPOZORNĚNÍ Přečtěte si všechna bezpečnostní upozornění a pokyny. Nedodržení těchto upozornění a pokynů může mít za následek elektrický šok, požár a/nebo vážné zranění.

Všechna upozornění a pokyny si uschovejte k použití v budoucnu.

Termín "elektrické nářadí" se v upozorněních týká nářadí (se šňůrou) napájeného ze sítě nebo nářadí napájeného z baterie (bezdrátové).

1) Bezpečnost pracovního prostoru

a) Udržujte pracovní prostor v čistotě a dobře osvětlený. Neuspořádané a tmavé prostředí zvyšuje riziko úrazu.

b) Nepoužívejte elektrické nástroje ve výbušném prostředí, např. v přítomnosti hořlavých kapalin, plynů nebo prachu. Elektrické nástroje vytvářejí jiskry, které mohou zapálit prach nebo výpar.

c) Při použití elektrického nástroje udržujte děti a kolem stojící osoby mimo. Odvrácením pozornosti můžete ztratit kontrolu.

2) Elektrická bezpečnost

a) Zástrčky elektrického nářadí musí odpovídat zásuvce. Zástrčku nikdy žádným způsobem nemodifikujte. S uzemněnými elektrickými nástroji nepoužívejte rozvodné zástrčky.

Nemodifikované zástrčky a odpovídající zásuvky snižují riziko elektrického šoku. Odpovídající zásuvky snižují riziko elektrického šoku.

b) Vyhnete se styku těla s uzemněnými povrchy jako jsou trubky, radiátory, vařiče a ledničky. Je-li vaše tělo uzemněno, zvyšuje se nebezpečí úrazu elektrickým proudem.

c) Nevystavujte elektrické přístroje dešti či vlhkosti. Voda v elektrickém přístroji zvýší nebezpečí úrazu elektrickým proudem.

d) Se šňůrou nezacházejte hrubě. Nikdy nepoužívejte kabel k nesení, tahání, či vypínání elektrického přístroje. Šňůru chráňte před teplem a olejem, ostrými hranami a pohyblivými díly. Poškozené či zapletené kabely zvyšují nebezpečí úrazu elektrickým proudem.

e) Při použití elektrického nářadí venku použijte prodlužovací šňůru vhodnou k venkovnímu použití. Použitím šňůry vhodné pro venkovní použití se snižuje riziko elektrického šoku.

f) Pokud je použití elektrického nářadí ve vlhkém místě nevyhnutelné, používejte napájení chráněné proudovým chráničem (RCD). Použití RCD snižuje riziko elektrického šoku.

3) Osobní bezpečnost

a) Při použití elektrického nástroje buďte ostražití, sledujte, co děláte a používejte zdravý rozum. Elektrický nástroj nepoužívejte, pokud jste unavení, pod vlivem drog, alkoholu nebo léků. Chvilu nepozornosti při používání elektrického přístroje může způsobit vážné zranění.

b) Používejte osobní ochranné pomůcka. Vždy používejte ochranu očí. Ochranné vybavení jako protiprachová maska, protiskluzová bezpečnostní obuv, tvrdá přilba anebo ochrana sluchu používané v příslušných situacích osobní zranění osob.

c) Předcházejte neúmyslnému spuštění. Před zapojením do sítě a/nebo k baterii, zvednutím nebo přenášením nástroje se ujistěte, že je vypínač ve vypnuté poloze. Nošení elektrických přístrojů s prstem na vypínači či zapojování spuštěných elektrických přístrojů zvyšuje nebezpečí úrazu.

d) Před zapnutím elektrického nářadí vytáhněte seřizovací klíč nebo šroubovák. Šroubovák nebo klíč ponechány připojený k rotující části elektrického nástroje může mít za následek osobní zranění.

e) Nepřetahujte se příliš daleko. Neustále udržujte správné postavení a rovnováhu. To umožňuje lepší kontrolu elektrického nářadí v nečekaných situacích.

f) Správně se oblékejte. Nenoste volné oděvy ani šperky. Udržujte vlasy, oděvy a rukavice mimo pohyblivé části. Volné oděvy, šperky, či dlouhé vlasy mohou být zachyceny v pohyblivých částech.

g) Pokud jsou k dispozici zařazení k odsávání a sběru prachu, zajistěte, aby byla řádně připojena a používána. Použití zařízení k odsávání prachu může snížit rizika spojená s prachem.

4) Použití a údržba elektrického nářadí

a) S elektrickým nářadím nezacházejte násilím. Používejte správné elektrické nářadí pro danou aplikaci. Správným elektrickým nářadím provedete práci lépe a bezpečněji při rychlosti, pro kterou je navržen.

b) Elektrické nářadí nepoužívejte, pokud ho nelze spínačem zapnout a vypnout. Jakékoliv elektrické nářadí, které nelze ovládat spínačem je nebezpečné a je ho třeba opravit.

c) Před seřizováním, výměnou příslušenství anebo uložení elektrického nářadí odpojte zástrčku ze sítě. Tato preventivní bezpečnostní opatření snižují riziko náhodného spuštění nářadí.

d) Skladujte nepoužívané elektrické nářadí mimo dosah dětí a nedovoďte, aby ho ovládaly osoby, které nejsou obeznámeny s tímto elektrickým nářadím nebo s těmito pokyny. Elektrické nářadí je v rukou neškolených uživatelů nebezpečné.

e) Provádějte údržbu elektrického nářadí. Kontrolujte na nesprávné vyrovnání nebo zachytávání pohyblivých dílů, zlomení dílů a jakékoliv jiné stavy, které mohou nepříznivě ovlivnit provoz elektrického nářadí. Pokud je nářadí poškozené, před použitím nechejte opravit. Mnoho nehod je způsobeno špatně udržovaným elektrickým nářadím.

f) Udržujte řezné nástroje ostré a čisté. Řádně udržované řezné nástroje s ostrými řeznými hranami se budou s menší pravděpodobností zachytávat a snadněji se ovládají.

Bezpečnostní upozornění

- g) **Používejte elektrické nářadí, příslušenství a hroty nástrojů atd. v souladu s těmito pokyny a současně berte v úvahu pracovní podmínky a práci, která se má provádět.** *Použití elektrické nářadí pro jiné operace, než pro které je určeno, by mohlo mít za následek nebezpečnou situaci.*

5. Servis

- a) **Servis elektrického nářadí nechávejte provádět kvalifikovaným opravářem a s použitím totožným náhradních dílů.** *Tím bude zaručeno zachování bezpečnosti elektrického nástroje.*

Bezpečnostní upozornění k plotostřihům

- **Všechny části těla udržujte mimo nůž. Když se nože pohybují, neodstraňujte užžitný materiál ani nedržte materiál, který chcete užžít.** *Při odstraňování zadřeného materiálu zajistěte, aby byl spínač ve vypnuté poloze. Chvilke nepozornosti při použití elektrických nástrojů může mít za následek vážné zranění osob.*
- **Plotostřih přenášejte za rukojeť, když je nůž zastavený. Při přepravě nebo skladování plotostřihů vždy nasadte kryt nože.** *Rádnou manipulací s plotostřihem se snižá možnost osobního zranění noží.*
- **Elektrický nástroj držte výhradně za odizolované plochy. Střihací ostří by se mohlo dotknout skryté elektroelektrického vedení nebo svého napájecího kabelu.** *Při kontaktu ostří s "nabitým" vodičem se odkryté kovové součásti elektrického nástroje mohou "nabit" a způsobit obsluhu úraz elektrickým proudem.*
- **Udržujte kabel mimo oblast střihání.** *Během použití se kabel může schovat v křoví a můžete ho snadno přefříznout.*

Dodatečná bezpečnostní upozornění

Všeobecné pokyny

1. Nikdy nedovolte, aby plotostřih používaly děti anebo osoby, které nejsou obeznámeny s těmito pokyny. Věk obsluhy může být omezen místními předpisy.
2. Plotostřih používejte pouze způsobem, popsáným v tomto návodu a k popsáným funkcím.
3. Obsluha nebo uživatel je zodpovědný za nehody anebo rizika jiných osob a jejich majetku.

Pokyny k elektrickým součástem

1. Doporučujeme používat zařízení k omezení zbytkového proudu (RCD) se spouštěcím proudem nepřesahujícím 30mA. Ani s RCD nelze stoprocentně zaručit bezpečnost a je třeba neustále dodržovat bezpečné pracovní postupy. Při každém použití RCD zkontrolujte.
2. Před použitím zkontrolujte, zda kabel nejví známky poškození nebo opotřeben. Pokud je kabel poškozený, nechte ho vyměnit v pověřeném servisním středisku.
3. Plotostřih nepoužívejte, pokud jsou elektrické kabely poškozeny anebo opotřeben.
4. Pokud je kabel rozřiznutý anebo pokud je poškozena izolace, okamžitě odpojte dodávku elektrického proudu. Nedotýkejte se elektrických součástí/ kabelu, dokud není dodávka elektrického proudu přerušena. Rozřiznutý nebo poškozený kabel neopravujte. Vyměňte ho za nový. Pokud je nezbytná výměna kabelu, z bezpečnostních důvodů musí výměnu provést výhradně autorizované servisní středisko.
5. Váš prodlužovací kabel musí být rozvinutý. Svinuté kabely se mohou přehřívát a snižovat tak účinnost vaší plotostřihu.
6. Před odpojením zástrčky, konektoru kabelu nebo prodlužovacího kabelu vždy vypněte přívod elektrického proudu.
7. **řed** svinutím kabelu k uskladnění vypněte plotostřih, vytáhněte zástrčku z přívodu elektrického proudu a zkontrolujte elektrický kabel, zda nejví známky poškození nebo stárnutí.

8. Kabel vždy svinujte opatrně. Vyhnete se zkroutení.
9. Sekačku připojujete pouze k takovému síťovému napětí, které odpovídá jmenovité hodnotě vyznačené na výrobním štítku.
10. Výrobky Husqvarna mají dvojí izolaci podle normy EN60745. Změnění by nemělo být za žádných okolností spojeno s žádnou částí výrobku.

Napojení na elektrickou síť

1. K napojení na elektrickou síť je možné použít prodlužovací kabel s pohyblivou zásuvkou odolnou proti stříkající vodě. Napojení zástrčky na přívodní kabel může provést pouze osoba s příslušnou kvalifikací podle vyhlášky ČÚBP č. 50/1978 Sb. Na připojovací šňůru se musí použít kabel odpovídající ČSN 34 0350 a ČSN 37 5053. Prodlužovací šňůra nesmí být libovolně dlouhá:
 - pro délku do 40 m vodič s průřezem žil 1mm²
 - pro délku do 50 m vodič s průřezem žil 1,5mm²Používejte kabel HO7RN-F
2. Zásuvka pro připojení vyznače se doporučuje vybavit dle ČSN 33 2000-4-47 proudovým chráničem (FI), Jehož rozdílový vybavovací proud nepřekročuje 30 mA.
3. Poškodí-li se krátký připojovací kabel, musí být z bezpečnostních důvodů vyměněn výrobcem, jeho servisním střediskem nebo podobně kvalifikovaným pracovníkem, aby se předešlo riziku.

Osobní bezpečnost

1. Vždy noste vhodný oděv a bezpečnou obuv.
2. Důkladně zkontrolujte oblast, kde mají být nůžky používány a odstraňte veškeré dráty a jiné cizí předměty.
3. Než začnete plotostřih používat a po nárazu, zkontrolujte, zda není poškozená či opotřebená. Pokud je třeba, proved'te opravu.
4. Než nůžky použijete, vždy se ujistěte, že je k nůžkám řádně připevněný dodaný ochranný kryt ruky. Nikdy nepoužívejte nekompletní nůžky nebo nůžky, na kterých byla provedena nepovolená úprava.

Použití a údržba elektrického nářadí

1. Naučte se jakým způsobem rychle vypnout plotostřih v případě nouzové situace.
2. Nikdy nedržte nůžky za ochranný kryt ruky.
3. Nikdy nepoužívejte sekačku s poškozenými vodičnými plochami anebo bez správně ustavených vodičných ploch.
4. Během používání nůžek na živé ploty nepoužívejte žebříky
5. Zástrčku vytáhněte z přívodu elektrického proudu:
 - před tím, než zanecháte plotostřih bez dozoru po jakkoli dlouhou dobu;
 - před čištěním ucpání;
 - před kontrolou, čištěním nebo práci na zařízení;
 - když narazíte na jakýkoliv předmět. Vaší plotostřih nepoužívejte dokud se zjistíte, že je celá plotostřih v bezpečném provozním stavu;
 - když začne plotostřih neobvyklým způsobem vibrovat. Nadměrné vibrace mohou být příčinou zranění.
 - před tím, než je předáte jiné osobě.

Údržba a uskladnění

1. Udržujte všechny matice a šrouby utažené, abyste zajistili, že je plotostřih v bezpečném provozním stavu.
2. Z důvodu bezpečnosti vyměňujte opotřebené nebo poškozené části.
3. Při nastavování plotostřihu postupujte opatrně, abyste zabránili zachycení prstů mezi pohybující se nůž a pevnými částmi zařízení.
4. Skladujte v suchu a chladu a mimo dosah dětí. Neskladujte venku.
5. Před uskladněním nechte nástroj nejméně 30 minut vychladnout.

Informace Týjající se Životního Prostředí

- Při likvidaci výrobku na konci jeho životnosti je nezbytné zachovávat doporučené postupy s ohledem na ochranu životního prostředí.
- V případě nutnosti Vám bližší informace o likvidaci podá příslušný místní úřad.

Tento  symbol na výrobku nebo na obalu znamená, že s výrobkem nelze nakládat jako s odpadem domácnosti. Výrobek je třeba odnést do příslušného

sběrného místa k recyklaci elektrických a elektronických zařízení. Zajištěním řádné likvidace výrobku pomůžete předejít potenciálním záporným vlivům na životní prostředí a lidské zdraví, které by se mohly projevit v případě likvidace tohoto výrobku nepatřičným způsobem. Podrobnější informace o recyklaci tohoto výrobku si vyžádejte na Vašem obecním úřadu, od firmy zabývající se likvidací domácího odpadu anebo v prodejně, kde jste výrobek zakoupili.

Servisní doporučení

- Každý výrobek je identifikován jedinečným stříbro-černým typovým štítkem.
- Důrazně doporučujeme provádět servis vašeho zařízení nejméně každých dvanáct měsíců a častěji, pokud zařízení používáte k profesionální aplikaci.

Záruka a záruční politika

Pokud bude během záruční doby shledána vada kteréhokoliv dílu způsobená chybnou výrobou, firma Husqvarna UK Ltd. prostřednictvím svého autorizovaného servisního střediska poskytne zákazníkovi bezplatnou opravu nebo výměnu za předpokladu, že:

- Vada je nahlášena přímo autorizované opravě.
 - Je předloženo potvrzení o nákupu.
 - Vada není způsobena nesprávným používáním, nedbalostí nebo nesprávným nastavením uživatelem.
 - K vadě nedošlo běžným opotřebením.
 - Na zařízení nebyl proveden servis nebo opravy, nebylo demontováno a nebyly na něm prováděny změny osobou, která není autorizovaná firmou Husqvarna UK Ltd.
 - Zařízení nebylo zapůjčováno.
 - Zařízení je ve vlastnictví původního kupujícího.
 - Zařízení nebylo používáno ke komerčním účelům.
- Tato záruka je dodatkem k zákonným právům zákazníka a žádným způsobem tato práva neomezuje.

Poruchy z následujících důvodů nejsou kryty, proto je důležité přečíst si pokyny v příručce operátora a porozumět, jak postupovat při obsluze a údržbě zařízení:

Závady, které záruka nepokrývá:

- * Vady důsledkem nenahlášení počáteční vady.
- * Vady důsledkem náhlého nárazu.
- * Poruchy vzniklé nepoužíváním výrobku v souladu s pokyny a doporučeními uvedenými v příručce operátora.
- * Zařízení, která jsou zapůjčována, tato zato záruka nekryje.
- * Dále uvedené díly jsou považovány za díly, které se opotřebovávají a jejich životnost závisí na pravidelné údržbě, a proto nejsou běžně předmětem platného nároku na náhradu škody podle záruky: nože, elektrický přívodní kabel
- * **Pozor!**
Firma Husqvarna UK Ltd. nepřijímá zodpovědnost podle této záruky za vady způsobené zcela nebo částečně, přímo nebo nepřímo instalací nebo výměnou částí nebo instalací dodatečných částí, které nejsou vyrobeny nebo schváleny firmou Husqvarna UK Ltd. a nebo pokud bylo zařízení jakýmkoli způsobem modifikováno.

CZ - TECHNICKÁ DATA

	EC420	EC450	EC510	EC600XT
Napětí			230V	
Příkon	420W	450W	500W	500W
Posuv struny			automatický	
Hmotnost bez obalu	2.8 kg	2.8 kg	2.9 kg	3.0 kg

Likvidace stroje po skončení jeho životnosti

V souladu s platnými předpisy o odpadech a ochraně životního prostředí je třeba zachovat doporučené postupy likvidace jednotlivých (kovových, plastových) částí stroje, se kterými Vás seznámí nejbližší autorizované servisní místo.

ES PROHLÁŠENÍ O SHODĚ

Husqvarna AB, S-561 82 Huskvarna, Sweden

Prohlašuje na základě výhradní odpovědnosti, že produkt(y):

Označení..... **Hedge trimmer = Zastříhovač živých plotů**
Označení typů..... **EC420, EC450, EC510, EC600**
Identifikace Série..... **Viz Výkonový štítek produktu**
Rok výroby..... **Viz Výkonový štítek produktu**

Splňuje základní požadavky a předpisy následujících směrnic ES:

2006/42/EC, 2004/108/EC, 2000/14/EC, 2011/65/EU

založeno na následujících použitých harmonizovaných norem EU:

EN60745-1, EN60745-2-15, EN50366, EN55014-1, EN61000-3-2, EN61000-3-3

Maximální hladinu akustického tlaku L_{pA} přepočítanou dle váhového filtru A na pracovní stanici a měřenou podle normy EN60745-2-15 udává tabulka.

Maximální váženou hodnotu a_{hv} vibrací rukou / paží, měřenou podle normy EN60745-2-15 u výběru výše uvedených produktů, udává tabulka.

Deklarovaná celková hodnota vibrací byla měřena v souladu se standardní metodologií a lze ji použít ke srovnání různých nářadí.

Deklarovanou celkovou hodnotu vibrací lze také použít jako předběžný odhad expozice.

Upozornění:

Emise vibrací během vlastního používání elektrického nářadí se může lišit od deklarované celkové hodnoty v závislosti na způsobu používání nářadí.

Je potřeba stanovit bezpečnostní opatření na ochranu osoby, která pracuje s nářadím, na základě odhadu expozice za daných podmínek (s ohledem na všechny části pracovního cyklu včetně doby, kdy je nářadí vypnuté nebo běží naprázdno, nejenom doby provozu).

2000/14/ES: Hodnoty naměřená intenzity zvuku L_{WA} a zaručené intenzity zvuku L_{WA} odpovídají tabulkovým hodnotám.

Postup hodnocení shody..... Annex V

Huskvarna 17/02/2012

A. Rangert

Globální ředitel výzkumu a vývoje - ruční nástroje

Držitel technické dokumentace



Typ	EC420	EC450	EC510	EC600
Šířka sekání (cm)	42	45	51	60
Výkon (kW)	0.42	0.45	0.50	0.50
Naměřená intenzita zvuku L_{WA} (dB(A))	97	97	99	96
Zaručená intenzita zvuku L_{WA} (dB(A))	99	105	106	97
Akustický tlak L_{pA} (dB(A))	86	86	88	85
Nejistota K_{pA} (dB(A))	2.5	2.5	2.5	2.5
Víbrace do rukou / paží a_{hv} (m/s ²)	5.56	5.53	2.23	3.30
Výchylka Ka_h (m/s ²)	1.5	1.5	1.5	1.5
Váha (Kg)	2.8	2.8	2.9	3.0

Bezpečnostne Predpisy



Pokud se výrobek nepoužívá řádným způsobem, může být nebezpečný! Výrobek může způsobit vážné zranění operátora a jiných osob. Výstražná upozornění a bezpečnostní pokyny je třeba dodržovat, aby byla zajištěna přiměřená bezpečnost a efektivnost při používání výrobku. Operátor zodpovídá za dodržování výstražných upozornění a bezpečnostních pokynů uvedených v této příručce a na výrobku.

Vysvětlivky symbolov na vašom výrobku



Upozornenie



Starostlivo si prečítajte návod na obsluhu.



Ak je kábel poškodený alebo prerezaný, zásuvku okamžite vytiahnite zo siete .



Nevystavujte dažďu.
Výrobek nenechávajte v daždi vonku.



Odporúča sa použitie ochranných prostriedkov na oči.

Všeobecné bezpečnostné opatrenia pre elektrické nástroje

⚠ UPOZORNENIE Prečítajte si všetky bezpečnostné opatrenia a pokyny. *Pri nedodržaní upozornení a pokynov môže dôjsť k elektrickému šoku, požiaru a/alebo vážnemu poraneniu.*

Všetky upozornenia a pokyny si odložte v prípade budúceho použitia.

Pojem *Elektrický nástroj* vo všetkých upozorneniach znamená nástroj, ktorý funguje na elektrickú energiu s káblovým napojením alebo na batérie bez kábla.

1) Bezpečnosť pracovného priestoru

- Pracovný priestor udržiavajte v čistote a dobre osvetlený. *Neporiadok a prítmie môže spôsobiť úraz.*
- Nikdy nepoužívajte elektrický nástroj vo výbušnom prostredí, kde sa nachádzajú horľavé látky, plyny alebo prach. *Elektrické nástroje produkujú iskry, ktoré môžu vznietiť prach alebo výpary.*
- Pri práci s elektrickými nástrojmi chráňte deti a osoby stojace v okolí. *Rozptyľovanie môže spôsobiť stratu kontroly.*

2) Bezpečnosť elektroinštalácie

- Zástrčky na nástroj sa musia hodiť do zásuvky. Žiadnym spôsobom neupravujte zástrčku. S uzemnenými elektrickými nástrojmi nepoužívajte žiadny adaptér. *Originálne zástrčky a zhoda so zásuvkou znižujú riziko elektrického šoku.*
- Nedotýkajte sa uzemnených povrchov ako sú káble, radiátory, reťaze a chladničky. *Ak je vaše telo uzemnené, zvyšuje sa riziko elektrického šoku.*
- Elektrické nástroje nevystavujte dažďu a nedržte vo vlhkých podmienkach. *Ak sa do nástroja dostane voda, zvýši sa riziko elektrického šoku.*
- Kábel používajte iba predpísaným spôsobom. Nikdy nepoužívajte kábel na nosenie, ťahanie alebo odpájanie nástroja od zdroja elektrickej energie. *Kábel chráňte pred teplom, olejom, ostrými hranami a pohyblivými časťami. Poškodené a zamotané káble zvyšujú riziko elektrického šoku.*
- Pri používaní nástroja v exteriéri používajte predĺžovací kábel vhodný na použitie v exteriéri. *Použitie kábla, ktorý je vhodný do exteriéru, znižuje riziko elektrického šoku.*
- Pri práci s elektrickým nástrojom vo vlhkom prostredí používajte zdroj so striedavým prúdom a s poistkou. *Použitie striedavého prúdu znižuje riziko elektrického šoku.*

3) Bezpečnosť osôb

- Pri práci s elektrickým nástrojom buďte ostražitý, pozerajte sa na to, čo robíte a riadte sa zdravým rozumom. **Nepoužívajte elektrický nástroj, ak ste unavený alebo ste pod vplyvom drog, alkoholu alebo liečiv.** *Chvil'á nepozornosti pri práci s elektrickým nástrojom môže viesť k vážnym poraneniám.*
- Používajte ochranné prostriedky. **Vždy noste ochranné prostriedky na oči.** *Ochranné prostriedky ako maska, protišmyková obuv, helma alebo slúchadlá používané v určitých podmienkach znižujú riziko poranenia.*
- Vyvarujte sa náhodnému naštartovaniu. **Skontrolujte, či je spínač pred zapojením nástroja do siete a/alebo k batérii, pred nadvihnutím alebo prenášaním nástroja vo vypnutej polohe (off).** *Prenášanie nástroja s prstom na spínači alebo nabíjanie nástroja so zapnutým spínačom môže spôsobiť nehodu.*
- Pre zapnutím nástroja dajte dolu všetky nastavovacie kľúče a hasáky. *Hasák alebo kľúč pripojený k rotačnej časti elektrického nástroja môže spôsobiť poranenia.*
- Nepreceňujte svoje schopnosti. **Noste vhodnú obuv a vždy udržiajte rovnováhu.** *Toto umožní lepšie ovládanie elektrického nástroja v neočakávaných situáciách.*
- Noste vhodný odev. **Nenoste vol'ný odev alebo šperky.** **Chráňte si vlasy, odev a rukavice v blízkosti pohyblivých častí.** *Vol'ný odev, šperky a dlhé vlasy sa môžu zachytiť do pohyblivých častí.*
- Ak máte k dispozícii pripojenie k zariadeniu na extrahovanie a zber prachu, skontrolujte, či je toto zariadenie správne napojené. *Použitie zariadenie na zber prachu môže znížiť nebezpečenstvo spojené s prachom.*
- Použitie a údržba elektrického nástroja
 - Nepoužívajte elektrický nástroj nasilu. **Používajte správny nástroj.** *Správny nástroj vykoná prácu lepšie a bezpečnejšie, keďže bol na úkon vyrobený.*
 - Elektrický nástroj nepoužívajte, ak sa spínačom nezapne prípadne nevypne. *Všetky elektrické nástroje, ktoré sa nedajú riadiť spínačom sú nebezpečné a musia sa dať opraviť'.*
 - Pred každým nastavením, výmenou príslušenstva alebo pred uskúsnením elektrického nástroja odpojte zástrčku elektrického nástroja zo siete a/alebo batérie. *Takéto preventívne bezpečnostné opatrenie znižuje riziko náhodného zapnutia.*

Bezpečnostne Predpisy

- d) Elektrické nástroje, ktoré nepoužívate, skladujte mimo dosahu detí a nedovoľte osobám, ktoré nepoznajú nástroj alebo tieto pokyny, s nástrojom manipulovať. Elektrické nástroje v rukách neškolených používateľov sú nebezpečné.
- e) Robte údržbu elektrických nástrojov. Skontrolujte, či nástroj nie je nesprávne zapojený, alebo či nie sú ohnuté alebo zlomené pohyblivé časti, prípadne iné poruchy, ktoré by mohli ovplyvniť fungovanie nástroja. Ak je nástroj poškodený, pred použitím ho dajte opraviť. Veľá úrazov spôsobí nedostatočná údržba elektrických nástrojov.
- f) Rezné nástroje udržiavajte ostré a čisté. Riadne udržiavané rezné nástroje s ostrými hranami sa neohnú a jednoducho sa ovládajú.
- g) Elektrický nástroj, jeho časti a príslušenstvo používajte podľa týchto pokynov, do úvahy berie aj pracovné podmienky a druh vykonávanej práce. Používanie nástrojov pri úkonoch, na aké nie sú vyrobené, môže viesť k nebezpečnej situácii.
5. Servis
- a) Údržbu elektrického nástroja môže vykonávať iba kvalifikovaný opravár pomocou rovnakých náhradných dielov. Toto zaisť, aby bola zachovaná bezpečnosť elektrického nástroja.

Bezpečnostné opatrenia pre zastrihávač živých plotov:

- Žiadnu časťou tela sa nepribližujte k reznému nožu. Nedržte a nevyberajte rezaný materiál z nástroja, keď sa nože pohybujú. Pred čistením zaseknutého materiálu sa uistite, či je spínač vypnutý. Chvilka nepozornosti pri práci s elektrickým nástrojom môže viesť k vážnym poraneniam.
- Pri prenášaní zastrihávača živých plotov držte nástroj za rúčku a s vypnutým rezným nožom. Zastrihávač živých plotov prenášajte a skladujte s nasadeným ochranným krytom na rezné zariadenie. Správna manipulácia so zastrihávačom živých plotov znižuje počet možných poranení spôsobených reznými nožmi.
- Elektrický nástroj držte iba za izolovanú úchytku, lebo rezná čepeľ sa môže dostať do kontaktu so zakrytým elektrickým káblom alebo s vlastných lankom. Keď sa rezná čepeľ dostane do kontaktu s káblom, ktorý je pod prúdom, môžu sa aj nechránené kovové časti elektrického nástroja dostať pod prúd a používateľovi nástroja spôsobiť elektrický šok.
- Pre rezaní chráňte kábel. Pri práci sa môže kábel zamotať do kríkov a náhodne prerezať nožom.

Dodatčné bezpečnostné odporúčania

Všeobecné pokyny

1. Nikdy nedovoľte deťom, alebo osobám neoboznámeným s týmto návodom používať nožnice na živé ploty. Miestne predpisy môžu obmedziť vek obsluhujúcej osoby.
2. Nožnice na živé ploty používajte iba tak a na také práce, ktoré sú opísané v tomto návode.
3. Obsluhujúca osoba, alebo užívateľ je zodpovedný za nehody a riziká spôsobené inými osobám a ich majetku.

Elektrické pokyny

1. Doporučujeme použiť Residual Current Device R.C.D. (zariadenie zostatkového prúdu) s maximálnou hodnotou prúdu 30 mA. Stopercentná bezpečnosť nemôže byť garantovaná ani s inštalovaným R.C.D. Preto je nevyhnutné vždy dodržiavať bezpečnosť práce. R.C.D. skontrolujte pri každom použití.

2. Pred použitím skontrolujte, či kábel nie je poškodený alebo opotrebovaný. V prípade, že je kábel poškodený, dajte ho vymeniť v autorizovanom servisnom stredisku.
3. Nepoužívajte nožnice na živé ploty v prípade, že elektrické káble sú poškodené alebo opotrebované.
4. Okamžite odpojte z elektrickej siete ak sa prerezal kábel, alebo porušila izolácia. Nedotýkajte sa elektrického kábla, kým nie je odpojený zo zdroja elektrického napätia. Rozrezaný, alebo poškodený kábel neopravujte. Nahradte ho novým. Ak je potrebné vymeniť kábel, z dôvodov dodržania bezpečnostných predpisov to môže urobiť iba kvalifikovaný servisné stredisko.
5. Váš elektrický kábel, musí byť odmotaného môže zamotané káble prehriatu a znižuje účinnosť vášho nožnice na živé ploty
6. Vždy vytiahnite zástrčku z elektrickej siete pred odpojením káblového konektora, alebo predĺžovacieho kábla.
7. Pred navitím kábla na uskladnenie vypnite nožnice na živé ploty, vytiahnite zástrčku zo siete a skontrolujte napájací elektrický kábel či nie je poškodený, alebo starý.
8. Vždy opatrne navíťte kábel, vyhnete sa zauzleniu.
9. Prístroj je dovolené pripájať iba na striedavý prúd o napätí, ktoré je uvedené na štítku.
10. Výrobky firmy Husqvarna sú dvojnásobne bezpečnostne naponené na EN60745. Za žiadnych okolností nesmie byť uzemnenie naponené ku žiadnej časti tohoto výrobku.

Kábel

Ak chcete počas prevádzky výrobku použiť predĺžovací kábel, použite iba nasledovné rozmery káblov:

- 1.0 mm²: maximálna dĺžka 40 metrov
- 1.5 mm²: maximálna dĺžka 60 metrov
- 2.5 mm²: maximálna dĺžka 100 metrov

Minimálna zaťažiteľnosť:

Kábel 1,00 mm², 10 A, 250V AC

1. Hlavné aj predĺžovacie káble sú v predaji v miestnom servisnom stredisku záhradných výrobkov Husqvarnu.
2. Používajte iba predĺžovacie káble špeciálne vyrobené na použitie v exteriéri, a ktoré zodpovedajú nasledovným špecifikáciám: Bežná guma (60245 IEC 53), Bežný PVC plast (60227 IEC 53) alebo Bežný PCP (60245 IEC 57)
3. Ak je krátky pripojovací kábel poškodený, musí ho vymeniť výrobca, servisný zástupca alebo podobne kvalifikovaná osoba, aby sa predišlo riziku.

Bezpečnosť osôb

1. Vždy noste vhodný odev, rukavice a pevnú obuv.
2. Dôkladne skontrolujte priestranstvo v ktorom budete nožnice na živé ploty používať a odstráňte všetky drôty a cudzie telesá.
3. Pred použitím stroja a po akejkoľvek manipulácii s ním, skontrolujte, či stroj nie je opotrebovaný alebo poškodený a prevedte potrebné opravy.
4. Pred použitím plotostrihu sa vždy presvedčte, či je namontovaný priložený chránič ruky. Nikdy sa nepokúšajte o použitie plotostrihu s chýbajúcimi časťami, alebo plotostrihu, ktorý bol upravovaný neoprávnene.

Bezpečnostne Predpisy

Použitie a údržba elektrického nástroja

1. Naučte sa ako rýchlo zastaviť nožnice na živé ploty v prípade nebezpečenstva.
2. Nikdy nedržte plotostrih za chránič.
3. Nikdy neobsluhujte nožnice na živé ploty s poškodenými krytmi, alebo bez krytov.
4. Nepoužívajte rebrík keď je nožnice na živé ploty v chode.
5. V nasledovných prípadoch vytiahnite zástrčku zo siete:
 - pred ponechaním nožnice na živé ploty bez dozoru na akúkoľvek dobu
 - pred čistením upchatia
 - pred kontrolou, čistením, alebo prácou na zariadení
 - ak narazíte na predmet nožnice na živé ploty nepoužívajte až kým si neoveríte jej prevádzkovú schopnosť

- ak začne nožnice na živé ploty abnormálne vibrovať okamžite ju skontrolujte. Nadmerná vibrácia môže spôsobiť zranenie.
- pred jeho odovzdaním ďalšej osobe

Údržba a uskladňovanie

1. Udržujte všetky matice, svorníky a skrutky utiahnuté, aby ste mali istotu, že nožnice na živé ploty je v dobrom pracovnom stave.
2. Kóli bezpečnosti vymieňajte opotrebované, alebo poškodené súčiastky.
3. Pri nastavovaní dávajte pozor, aby nedošlo k príviknutiu prstov medzi pohybujúce sa čepele a nepohyblivé časti stroja.
4. Skladujte na suchom a chladnom mieste mimo dosahu detí. Neskladujte vonku.
5. Pred uskladnením nechajte výrobok vychladnúť aspoň na 30 minút.

Informácie Ohľadne Ochrany Životného Prostredia

- Pri produktoch s limitovanou životnosťou je nutné brať do úvahy ochranu životného prostredia.
- V prípade potreby získania informácií o likvidácii odpadu, kontaktujte miestny úrad.

Symbol  na výrobku alebo na jeho obale označuje, že výrobok sa nesmie považovať za domáci odpad, a musí sa odovzdať do príslušného zberného centra, kde sa zrecykluje jeho elektrické a elektronické zariadenie. Zabezpečením správneho skartovania výrobku

prispějete k prevencii potenciálnych negatívnych následkov na životné prostredie a zdravie človeka, ktoré mohli byť zapríčinené nesprávnou likvidáciou tohto výrobku. Ďalšie informácie o recyklovaní tohto výrobku sa dozviete na miestnom úrade, v organizácii, ktorá zabezpečuje likvidáciu domáceho odpadu alebo v predajni, kde ste výrobok kúpili.

Servisné rady

- **Váš výrobok je označený originálnym štítkom striebornej a čiernej farby.**
- **Vysoko doporučujeme kontrolovať stav stroja minimálne každých dvanásť mesiacov, častejšie pri profesionálnom použití stroja.**

Záruka a záručná politika

Firma Husqvarna UK Ltd. prostredníctvom svojich autorizovaných servisných stredísk vykoná opravu, alebo výmenu poškodeného výrobku bezplatne ak uplatní zákazník svoj nárok v čase platnosti záručnej doby a sú splnené nasledovné podmienky:

- a) závrada je nahlásená okamžite u predajcu výrobku
- b) bol predložený riadne vyplnený záručný list a pokladničný doklad
- c) závrada nebola spôsobená nesprávnym používaním, nedbalosťou alebo chybným nastavením zo strany užívateľa
- d) závrada nenastala následkom bežného opotrebovania
- e) stroj nebol nastavovaný opravovaný, alebo rozeroberaný nikým iným ako osobou autorizovanou firmou Husqvarna UK Ltd.
- f) stroj nebol nikdy prenajímaný
- g) stroj je stále vo vlastníctve pôvodného majiteľa (kúpujúceho)
- h) stroj nebol používaný mimo územia Slovenskej republiky
- i) stroj nebol používaný na komerčné účely

Závady ktoré sú uvedené nižšie nespádajú do záruky a preto je veľmi dôležité aby ste si prečítali pokyny uvedené v návode na použitie zakúpeného stroja a dokonale porozumeli jeho obsahu z hľadiska ovládania a údržby.

Záruka sa nevzťahuje na nasledovné závady:

- 1) Výmena vyžínacieho lanka.
- 2) Závady, ktoré nastanú v dôsledku neohlásenia počiatočnej závady.
- 3) Závady, ktoré vznikli následkom nárazu na cudzí predmet
- 4) Závady, ktoré vzniknú v dôsledku nepoužívania výrobku v súlade s pokynmi a doporučeniami, ktoré sú uvedené v návode na použitie stroja.
- 5) Škody vzniknuté ohňom, nehodou, odcudzením zničením, alebo zanedbaním starostlivosti o výrobok. Na škody vzniknuté nesprávnou inštaláciou, úpravou alebo pozmenením technických parametrov stroja a na škody vzniknuté prepravou od alebo k zákazníkovi.
- 6) Pri neoprávnenej zmene údajov v záručnom liste.
- 7) Pri pret'ažení výrobku

Nasledujúce položky sú považované za spotrebné diely u ktorých dochádza počas prevádzky k opotrebovaniu a ich životnosť závisí od pravidelnej údržby a preto sa na ne nevzťahujú záručné podmienky: čepele, elektrický kábel.

Upozornenie: Firma Husqvarna UK Ltd. nepreberá akúkoľvek zodpovednosť z titulu záruky za poruchy alebo škody, ktoré vznikli v dôsledku výmeny častí stroja alebo montáže takého príslušenstva k stroju, ktoré nebolo vyrobené alebo schválené firmou Husqvarna UK Ltd., alebo boli spôsobené akoukoľvek nepovolenou úpravou stroja. Prepravné doprava alebo cestovné náklady nie sú predmetom tejto záruky.

EC PREHLÁSENIE O PRÁVNEJ SPÔSOBILOSTI TOVARU

Husqvarna AB, S-561 82 Huskvarna, Sweden

Potvrdzujeme podľa nášho vedomia a svedomia, že výrobok:

Označenie.....**Hedge trimmer = Zastrihávač živých plotov**

Označenie typu(ov).....**EC420, EC450, EC510, EC600**

Identifikácia série.....**Pozrite si klasifikačný štítok na výrobku**

Rok výroby.....**Pozrite si klasifikačný štítok na výrobku**

Je v súlade so základnými požiadavkami a nariadeniami nasledovných EC noriem:

2006/42/EC, 2004/108/EC, 2000/14/EC, 2011/65/EU

na základe nasledovných použitých EU harmonizovaných noriem.

EN60745-1, EN60745-2-15, EN50366, EN55014-1, EN61000-3-2, EN61000-3-3

Maximálna A úroveň akustického tlaku L_{pA} na pracovisku, meraná podľa normy EN60745-2-15 je uvedená v tabuľke.

Maximálna nameraná hodnota otrasov ruky / ramena a_h , meraná v zmysle normy EN ISO 20643 na vzorke vyššie uvedeného výrobku(ov) je uvedená v tabuľke.

Celková nameraná hodnota vibrácií je v súlade s bežnou testovacou metódou, ktorá sa používa pri porovnaní nástrojov.

Nameraná hodnota vibrácií môže byť použitá pri určení vystavenia vibráciám.

Upozornenie:

Úroveň vibrácií počas použitia nástroja môže byť rozdielna s deklarovanou úrovňou, závisí to od spôsobu použitia nástroja.

Pre vlastnú bezpečnosť musia užívatelia dodržiavať bezpečnostné pokyny založené na odhade vibrácií pri prevádzke nástroja (berúc do úvahy všetky časti prevádzky, ako je doba, kedy je nástroj vypnutý a je v nečinnosti spolu s dobou spustenia).

2000/14/EC: Nameraná hodnoty intenzity hluku L_{WA} a garantovanej intenzity hluku L_{WA} sú v súlade s hodnotami v tabuľke.

Postup hodnotenia súladu..... Annex V

Huskvarna 17/02/2012

A. Rangert

Global R&D Director – drží sa v ruke

Vlastník technickej dokumentácie



Typ	EC420	EC450	EC510	EC600
Šírka skosu (cm)	42	45	51	60
Napájanie (kW)	0.42	0.45	0.50	0.50
Nameraná hodnota úrovne hluku L_{WA} (dB(A))	97	97	99	96
Garantovaná hodnota úrovne hluku L_{WA} (dB(A))	99	105	106	97
Hladina hluku L_{pA} (dB(A))	86	86	88	85
Neistota K_{pA} (dB(A))	2.5	2.5	2.5	2.5
Vibrácia ruky/ramena a_h (m/s ²)	5.56	5.53	2.23	3.30
Odchýlka K_{a_h} (m/s ²)	1.5	1.5	1.5	1.5
Váha (Kg)	2.8	2.8	2.9	3.0

Varnostna navodila



V primeru, da Vašega izdelka ne boste uporabljali v skladu s temi navodili, je le-ta lahko nevaren! Vaš izdelek lahko povzroči resne poškodbe uporabniku in drugim osebam, zato je potrebno upoštevati vsa opozorila in varnostne napotke, da bi se zagotovila ustrezna varnost in učinkovitost med njegovo uporabo. Uporabnik je odgovoren za to, da se upošteva opozorila in varnostni napotki navedeni v tem priročniku in na proizvodu samem.

Razlaga Simbolov na Vašem proizvodu



Opozorilo



Preberite navodila za uporabo in se prepričajte, da razumete vse kontrolne funkcije in njihovo delovanje.



Če je kabel poškodovan ali prerezan, ga takoj iztaknite iz vtičnice.



Ne izpostavljajte dežju.
Če dežuje, izdelka na puščajte na prostem.



Priporoča se uporaba zaščitnih očal.

Splošna varnostna opozorila glede motornih orodij

⚠ POZOR: Preberite vsa varnostna opozorila in navodila. Če ne upoštevate varnostnih navodil, lahko pride do električnega udara, požara ali hude telesne poškodbe.

Vsa opozorila in navodila shranite za poznejšo uporabo.

Izraz "motorno orodje" v opozorilih se nanaša na motorno orodje z napajanjem iz električnega omrežja (prek napajalnega kabla) ali baterijskega motorno orodje (brez napajalnega kabla).

1) Varnost na delovnem območju

a) Delovno območje naj bo čisto in dobro osvetljeno.

V natrpanih ali temnih območjih je nevarnost nesreč večja.

b) Motornih orodij ne uporabljajte v okoljih, kjer obstaja možnost eksplozije, na primer ob prisotnosti vnetljivih tekočin, plinov ali prahu.

Motorna orodja povzročajo nastanek isker, ki lahko sprožijo vžig prahu ali hlajov.

c) Motornega orodja ne uporabljajte v prisotnosti otrok ali opazovalcev. Zaradi odvratanja pozornosti lahko izgubite nadzor.

2) Električna varnost

a) Vtička motornega orodja mora ustrezati napajalni vtičnici. Vtička ne smete na noben način spreminjati. Z ozemljenimi motornimi orodji ne uporabljajte nobenih adapterjev za vtičake.

Nespremenjeni vtičaki in ustrezne napajalne vtičnice zmanjšajo nevarnost električnega udara.

b) Izogibajte se telesnemu stiku z ozemljenimi površinami, kot so cevi, radiatorji, štedilniki in hladilniki. Če je vaše telo ozemljeno, je nevarnost električnega udara večja.

c) Motornih orodij ne izpostavljajte dežju in vlažnim pogojem. Voda, ki vstopi v motorno orodje, poveča nevarnost električnega udara.

d) Ne zlorablajte napajalnega kabla. Nikoli ga ne uporabljajte za nošenje, vlečenje ali odklapanje napajalnega orodja. Pazite, da ne pride v stik z vročino, oljem, ostrimi robovi ali premičnimi deli.

Poškodovani ali zapleteni kabli povečujejo nevarnost električnega udara.

e) Ko motorno orodje uporabljate na prostem, uporabite podaljšek, ki je primeren za uporabo na prostem. Uporaba podaljška, ki je namenjen uporabi na prostem, zmanjšuje nevarnost električnega udara.

f) Če je uporaba motornega orodja v vlažnem okolju neizogibna, uporabite vir napajanja, ki je zaščiten z napravo okvarnega toka (RCD). Uporaba naprave RCD zmanjšuje nevarnost električnega udara.

3) Osebnostna varnost

a) Pri uporabi motornega orodja bodite previdni, pazite, kaj počnete, in uporabite zdrav razum. Motornega orodja ne uporabljajte, kadar ste utrujeni ali pod vplivom drog, alkohola ali zdravil. *Že samo trenutek nepazljivosti med uporabo motornega orodja lahko povzroči hudo telesno poškodbo.*

b) Uporabljajte osebno zaščitno opremo. Vedno nosite zaščitna očala. Zaščitna oprema, kot so zaščitna maska proti prahu, varnostna obutev, ki ne drsi, trda čelada in zaščita sluha, uporabljena v ustreznih pogojih, zmanjšuje nevarnost telesnih poškodb.

c) Preprečite nenamerni zagon. Preden orodje priključite na vir napajanja in/ali baterijo, ga dvignite ali prenašate, se prepričajte, da je stikalo za vklop/izklop v položaju za izklop. Če med prenašanjem motornega orodja držite prst na stikalo ali priključite orodje, na katerem je stikalo za vklop/izklop v položaju za vklop, na vir napajanja, lahko povzročite nezgodo.

d) Pred vklopom orodja odstranite morebiten ključ ali izvijač za namestitvev. Ključ ali izvijač, ki ostane na vrtečem se delu motornega orodja, lahko povzroči telesno poškodbo.

e) Ne poskušajte seči predaleč. Vedno ohranite stabilen položaj nog in ravnotežje. *Tako boste lažje nadzorovali motorno orodje v nepričakovanih okoliščinah.*

f) Oblecite se ustrezno. Ne nosite ohlapnih oblačil ali nakita. Las, oblačil in rokavic ne približujete premičnim se delom. *Premični deli lahko zagrabijo ohlapna oblačila, nakit ali dolge lase.*

g) Če so priložene naprave za priključitev pripomočkov za odstranjevanje in zbiranje prahu, poskrbite, da bodo te priključene in pravilno uporabljene. Uporaba pripomočkov za zbiranje prahu zmanjšuje s tem povezane nevarnosti.

4) Uporaba in nega motornega orodja

a) Motornega orodja ne uporabljajte na silo. Motorno orodje uporabljajte samo za ustrezne namene. *Z ustreznim motornim orodjem boste delo bolje opravili, uporaba orodja za namen, za katerega je bilo zasnovano, pa je tudi varnejša.*

b) Ne uporabljajte motornega orodja, na katerem ne deluje stikalo za vklop/izklop. *Motorno orodje, ki ga ni mogoče upravljati s stikalom, je nevarno, zato ga je treba odnesti na popravilo.*

c) Preden napravite kakršne koli prilagoditve, zamenjate dodatno opremo ali motorno orodje shranite, iztaknite vtičač iz vira napajanja in/ali odstranite baterijo. *Ti preventivni varnostni ukrepi zmanjšujejo tveganje nenamernega zagona motornega orodja.*

Varnostna navodila

- d) **Motorno orodje v pripravljenosti hranite zunaj dosega otrok. Ne dovolite, da motorno orodje uporabljajo osebe, ki niso seznanjene z njegovo uporabo ali temi navodili.** *Motorna orodja so v rokah neusposobljenih uporabnikov nevarna.*
- e) **Skrbite za vzdrževanje motornih orodij. Bodite pozorni na napačno poravnavo ali vezavo premičnih delov, na polomljene dele in druge okoliščine, ki bi lahko vplivale na delovanje motornega orodja. Poškodovano motorno orodje pred uporabo odnesite na popravilo.** *Številne nesreče so posledica neustreznega vzdrževanja motornega orodja.*
- f) **Rezalno orodje naj bo ostro in čisto.** *Pravilno vzdrževana rezalna orodja z ostrimi rezalnimi robovi so varnejša in jih je lažje upravljati.*
- g) **Motorna orodja, dodatno opremo in dele orodja itd. uporabljajte v skladu s temi navodili, upoštevajte pa tudi delovne pogoje in vrsto dela, ki ga želite opraviti.** *Uporaba motornih orodij za dela, za katera niso namenjena, je lahko nevarna.*

5. Servis

- a) **Servis motornega orodja naj opravlja samo usposobljen serviser, ki naj uporabi samo ustrezne nadomestne dele.** *Samo tako boste ohranili varnost motornega orodja.*

Varnostna opozorila za obrezovalnik žive meje:

- **Pazite, da deli telesa ne pridejo v stik z rezilom rezalnika.** Med premikanjem rezil ne poskušajte odstraniti že odrezanega materiala in ne držite materiala, ki ga želite odrezati. Pri odstranjevanju zagodenega materiala se prepričajte, da je stikalo v položaju za izklop. *Že samo trenutek nepazljivosti med uporabo obrezovalnika žive meje lahko povzroči hudo telesno poškodbo.*
- **Obrezovalnik žive meje prenašajte samo za ročico, rezilo pa naj bo pri tem ustavljeno.** Pri transportu ali shranjevanju obrezovalnika žive meje vedno namestitev pokrov rezalne naprave. *Pravilno rokovanje z obrezovalnikom žive meje zmanjšuje nevarnost telesnih poškodb, ki bi jih lahko povzročila rezila.*
- **Motorno orodje prjemajte samo na izoliranih prijemalnih površinah, saj lahko rezilo rezalnika pride v stik s prikrito električno napeljavo ali z lastnim kablom.** *Če rezila rezalnika pridejo v stik z žico pod napetostjo, lahko v nezavarovanih kovinskih delih motornega orodja sprožijo električni tok, ki lahko udari v uporabnika.*
- **Kabel naj ne bo v bližini rezalnega območja.** Med delovanjem je lahko kabel skrit v grmičevju in ga lahko rezilo po nesreči prereže.

Dodatna varnostna priporočila

Varnost na delovnem območju

1. Otrokom in odraslim, ki niso seznanjeni z temi navodili ne dovolite uporabe obrezovalnik žive meje. Lokalni predpisi lahko omejujejo starost uporabnika.
2. Uporabljajte le škarje za živo mejo na način in za funkcije, opisane v teh navodilih.
3. Uporabnik ali upravljalec je odgovoren za nesreče ali ogrožanje drugih oseb ali njihove lastnine.

Elektrika

1. Priporoča se uporaba varnostne naprave (R.C.D.) s prekinitvalcem električnega toka, katerega moč ne presega 30mA. Tudi z uporabo varnostne naprave 100% varnost ne more biti zagotovljena, zato se pri vsaki uporabi kosilnice držite navodil za varno delo. Neoporečnost varnostne naprave R.C.D. preverite pred vsako uporabo.

2. Pred uporabo preglejte, če kaže kabel znake poškodb ali staranja. Če ugotovite, da je kabel pokvarjen, izdelek odnesite na Pooblaščen servisni center na zamenjavo kabla.
3. Ne uporabljajte škarje za živo mejo, če je napajalni kabel poškodovan ali obrabljen.
4. Takoj izključite električni tok, če je kabel prerezan ali je poškodovana izolacija. Ne dotikajte se električnega kabla dokler ne izključite električnega toka. Prerezan ali poškodovan kabel ne popravljajte. Zamenjajte ga z novim. Če se želite izogniti nevarnostim, naj zamenjavo kabla opravi pooblaščen servis.
5. Vaš podaljšek ne sme biti zavit. Zaviti kabli se lahko segrejejo in zmanjšajo učinkovitost Vaše obrezovalnik žive meje.
6. Predno izključite vtičak, kabelski priključek ali podaljšek izključite električni tok.
7. **Preden** navijete kabel za shranitev ga preglejte, da ni poškodovan ali postaran.
8. Kabel vedno previdno zvijte in pazite, da ga ne prepognete.
9. Uporabljajte samo električno napetost navedeno na napisni tablici.
10. Proizvodi Husqvarna so v skladu z Britanskim standardom EN60745 dvojno izolirani. Kabel za ozemljitev ne sme biti povezan z nobenim delom nobene naprave in sicer pod nobenim pogojem.

Kabli

Če želite pri uporabi izdelka uporabljati podaljšek, je dovoljeno uporabljati izključno naslednje dimenzije kablov.

- 1.0 mm²: največja dolžina 40 m
- 1.5 mm²: največja dolžina 60 m
- 2.5 mm²: največja dolžina 100 m

Najmanjša nazivna vrednost :Kabel debeljine 1.00mm² potrebuje 10amperov in 250 voltov AC

1. Električni kabli in podaljški so na razpolago v pooblaščenih Husqvarna servisih za izdelke uporabne na prostem.
2. Uporabite podaljške, namenjene zunanji uporabi, ki ustrezajo eni od naslednjih specifikacij: Navadna guma (60245 IEC 53), navaden PVC (60227 IEC 53) ali navaden PCP (60245 IEC 57)
3. Če je kratki kabel kosilnice poškodovan, ga naj zamenja proizvajalec, njegov pooblaščen servis ali ustrezno usposobljena oseba, da se izognete nevarnostim.

Osebnostna varnost

1. Vedno nosite primerno obleko, rokavice in močne čevlje.
2. Dobro preglejte površino, ki jo nameravate obrezovati in odstranite vse žice in druge tuje predmete.
3. Pred uporabo ali po kakršnemkoli trku aparata (udarec ali padec aparata), se prepričajte, da aparat ni obrabljen ali poškodovan in ga po potrebi popravite.
4. Pred uporabo se prepričajte, da je na obrezovalcu nameščen ščitnik za roke. Nikoli ne poizkušajte uporabljati obrezovalca, ki ni dokončno sestavljen oziroma kakorkoli nepooblaščen predelan.

Uporaba in nega motornega orodja

1. Prepričajte se, da znate obrezovalca v slučaju nevarnosti hitro ugasniti.
2. Nikoli ne držite obrezovalca za ščitnik.
3. Nikoli ne uporabljajte obrezovalnik žive meje s poškodovanimi ščitniki ali brez nameščenih ščitnikov.

Varnostna navodila

4. Pri upravljanju obrezovalca za živo mejo, ne uporabljajte lestev
5. Potegnite priključni kabel iz vtičnice:
 - preden pustite obrezovalnik žive meje brez nadzorstva za daljši ali krajši čas.
 - preden očistite zamašitev.
 - preden pregledujete, čistite ali delate na napravi.
 - če pri delu zadanete na trd predmet. Prenehajte z delom in se prepričajte, da je obrezovalnik žive meje še varna za delo.
 - če je izdelek začne nenavadno vibrirati. Preverite takoj. Pretiranemu tresenju lahko povzroči poškodbe.
 - preden ga predate v roke drugi osebi.

Vzdrževanje in shranjevanje

1. Tesno privijte vse vijake (matične in navadne) in matice, da ste sigurni, da je kosilnica pripravljena za varno delovanje.
2. Pravočasno zamenjajte obrabljene ali poškodovane dele
3. Bodite previdni, v času prilaganja izdelka, da se prepreči zagozditev prstov gibljejo med rezili in fiksnih delov stroja.
4. Shranjujte na hladnem in suhem mestu in izven dosega otrok. Ne hranite na prostem.
5. Pred shranjevanjem naj se orodje vsaj 30 minut hladi.

Ekološki Podatki

- Kadar se nameravate znebiti proizvoda, ki je odslužil svojo delovno dobo, morate biti pozorni na varstvo okolja.
- Če je potrebno, se za informacije o tem obrnite na občino.



Znak na produktu ali na njegovi embalaži označuje, da se s tem produktom ne sme ravnati kot z gospodinjstvi odpadki. Namesto tega ga je potrebno

oddati na ustrezno zbirno mesto, kjer reciklirajo električno in elektronsko opremo. Z ustreznim odlaganjem tega produkta boste pomagali preprečiti možne negativne posledice za okolje in človeško zdravje, ki bi bile v nasprotnem povzročene. Glede podrobnosti o recikliranju tega produkta prosimo kontaktirajte vaš občinski svet, komunalno podjetje ali trgovino, kjer ste produkt kupili.

Priporočila servisiranja

- **Vaš aparat je posebno prepoznaven po srebrnem in črnem znaku kvalitete proizvoda.**
- **Priporočamo vam, da napravo servisirate vsaj enkrat na leto, pri profesionalni uporabi pa pogosteje.**

Garancija & polica garancije

Če bi se v garancijski dobi pokazalo, da je kateri od delov aparata pokvarjen in je okvara posledica napake v proizvodnji, bo pooblaščen servis Husqvarna apratov za uporabo na prostem, brezplačno popravil ali zamenjal okvarjeni del.

a) da, napako prijavite direktno pooblaščenemu servisu.

b) predložite dokazilo o nakupu .

c) da, napaka ni vzrok nepravilne uporabe, malomarnosti ali napačne nastavitve.

d) da, napaka ni posledica naravne obrabe.

e) da, je bila naprava servisirana, popravljena, razstavljena ali drugače strokovno vzdrževana le od osebe pooblaščenice od firme Husqvarna UK Ltd..

f) da, naprava ni bila na posodo

g) da, je naprava last prvotnega kupca

h) da naprava ni bila uporabljena v tržne namene.

* Ta dodatek h garanciji nikakor ne zmanjšuje kupčevih zakonitih pravic.

Okvare v zvezi z vzroki navedenimi spodaj ta priročnik ne pokriva, zato je pomembno, da si preberete navodila v Priročniku za uporabo, da boste lahko razumeli upravljanje z Vašim proizvodom in njegovo ustrezno vzdrževanje:

Okvare, ki jih garancija ne pokriva

* okvare, ki so nastale vsled nepravočasne prijave prvotne okvare.

* okvare zaradi nenadnega udara.

* Okvare, ki nastanejo kot posledica neustrezne uporabe proizvoda in neupoštevanja navodil in priporočil, ki jih vsebuje priročnik za uporabo.

* naprave, ki se uporabljajo za izposojanje.

* Naslednji rezervni deli se smatrajo za potrošni material katerega življenjska doba je odvisna od rednega vzdrževanja in ne predstavljajo osnovo za garancijski zahtevke: rezila, električni kabel

* Opozorilo

Husqvarna UK Ltd. ne prevzame garancijske odgovornosti za okvare povzročene v celoti ali delno, direktno ali indirektno z zamenjavo nadomestnih ali dodatnih delov, ki niso proizvedeni ali potrjeni kot originalni deli Husqvarna UK Ltd.. Garancijska odgovornost preneha tudi če je bila naprava kakorkoli predelana.

EC IZJAVA PROIZVAJALCA O SKLADNOSTI PROIZVODA Z STANDARDI

Husqvarna AB, S-561 82 Huskvarna, Sweden

Prezemamo izključno odgovornost, da so izdelki:

Oznaka.....**Hedge trimmer = Obrezovalnik grmovja**

Oznaka tipa(ov).....**EC420, EC450, EC510, EC600**

Identifikacija serije.....**Glejte oznako moči na izdelku**

Leto izdelave.....**Glejte oznako moči na izdelku**

skladni z osnovnimi zahtevami in določili naslednjih direktiv ES:

2006/42/EC, 2004/108/EC, 2000/14/EC, 2011/65/EU

na osnovi naslednjih veljavnih harmoniziranih standardov EU:

EN60745-1, EN60745-2-15, EN50366, EN55014-1, EN61000-3-2, EN61000-3-3

V tabeli je navedena največja raven zvočnega tlaka L_{pA} na delovni postaji, obteženega z A, izmerjena v skladu z EN60745-2-15.

V tabeli je navedena najvišja vrednost vibracij na dlan/roko a_h , izmerjena v skladu s standardom EN60745-2-15 na vzorcu zgornjih izdelkov.

Navedena skupna vrednost tresljajev je bila izmerjena skladno s standardno preizkusno metodo in jo je mogoče uporabiti za primerjanje različnih orodij.

Navedena skupna vrednost tresljajev je primerna tudi za okvirno ovrednotenje izpostavljenosti.

Opozorilo:

Tresljaji med dejansko rabo orodja se lahko razlikujejo od navedene skupne vrednosti, odvisno od načinov uporabe orodja.

Uporabniki naj določijo potrebne varnostne ukrepe, da se zaščitijo, na podlagi izpostavljenosti med dejansko uporabo (pri tem naj upoštevajo vse dele cikla uporabe, kar poleg časa pritisnjene sprožilca vključuje tudi čas izklopa in delovanja orodja v prostem teku).

2000/14/EC: Vrednosti izmerjene jakosti dolgovalovnega zvoka in zagotovljene jakosti dolgovalovnega zvoka sta prikazani s številkami v tabeli

Postopek ocenjevanja skladnosti..... Annex V

Husqvarna 17/02/2012

A. Rangert

Direktor svetovnega oddelka RR - Ročna naprava

Skrbnik tehnične dokumentacije



Tip	EC420	EC450	EC510	EC600
Širina reza (cm)	42	45	51	60
Moč (kW)	0.42	0.45	0.50	0.50
Izmerjena jakost zvoka L_{WA} (dB(A))	97	97	99	96
Zagotovljena jakost zvoka L_{WA} (dB(A))	99	105	106	97
Zvočni tlak L_{pA} (dB(A))	86	86	88	85
Negotovost K_{pA} (dB(A))	2.5	2.5	2.5	2.5
Tresljaji roke/dlani a_h (m/s ²)	5.56	5.53	2.23	3.30
Negotovost Ka_h (m/s ²)	1.5	1.5	1.5	1.5
Obtežiti (Kg)	2.8	2.8	2.9	3.0

MJERE SIGURNOSTI



Ako se ne koristi pravilno, vaš proizvod može biti opasan! Vaš proizvod može prouzročiti ozbiljne ozljede rukovatelju i ostalima, moraju se slijediti upozorenja i sigurnosne upute kako bi se osigurala umjerena sigurnost i učinkovitost pri upotrebi proizvoda. Rukovatelj je odgovoran za slijedenje upozorenja i sigurnosnih uputa u ovom priručniku i na proizvodu.

Objašnjenje simbola na vašem proizvodu



Upozorenje



Pažljivo pročitajte upute za upotrebu kako bi bili sigurni da razumijete sve kontrole i što one čine.



Ako je kabel oštećen ili prerezan odmah izvucite utikač iz struje.



Ne izlažite kiši.
Ne ostavljajte proizvod vani dok pada kiša.



Preporuča se upotreba zaštitnih naočala.

Općenita upozorenja koja se odnose na električne alate

⚠ UPOZORENJE Pročitajte sva upozorenja o sigurnosti i sve upute. Ne pridržavanje upozorenja i uputa može dovesti do udara električne struje, požara i/ili ozbiljne ozljede.

Pogledajte sva upozorenja i upute za ubuduće.

Izraz "električni lata" u upozorenju se odnosi na vaš električni (sa žicom) alat koji radi na struju (sa žicom) ili na baterije (bežični).

1) Sigurnost na radnom mjestu

a) Održavajte radno mjesto čistim i dobro osvijetljenim.

Prenatrapana ili slabo osvijetljena mjesta izazivaju nezgode.

b) Nemojte koristiti električni alat u eksplozivnim okruženjima, kao što je prisutnost zapaljivih tekućina, plinova ili prašine. Električni alati proizvode iskre koje mogu zapaliti prašinu ili plinove.

c) Dokradite s električnim alatom, neka djeca i promatrači budu što dalje. Ako vam nešto ili netko odvraći pažnju, može se dogoditi da izgubite kontrolu.

2) Električna sigurnost

a) Utikači za električni alat moraju odgovarati utičnicima.

Nikad nemojte ni na koji način modificirati utikače.

Nemojte koristiti adapter utičnice s uzemljenim električnim alatom. Ne izmijenjeni utikači i odgovarajuće utičnice će smanjiti opasnost od električnog udara.

b) Izbjegavajte kontakt tijela s uzemljenim površinama, kao što su ocljeve, radijatori, štednjaci i frižideri. Postoji povećana opasnost od električnog šoka ako je vaše tijelo uzemljeno.

c) Nemojte izlagati električni alat kiši ili vlažnim uvjetima. Voda koja prodre u električni alat će povećati opasnost od električnog šoka.

d) Nemojte oštećivati kabel. Nikad nemojte koristiti kabel električnog alata za nošenje, vučenje ili čupanje iz utičnice. Držite kabel što dalje od izvora topline, ulja, oštih predmeta ili pokretnih dijelova. Oštećeni ili zamršeni kabeli povećavaju opasnost od električnog šoka.

e) Kad radite s električnim alatom vani, koristite produžni kabel koji je namijenjen za uporabu na otvorenim prostorima. Korištenje kabela koji je namijenjen za uporabu na otvorenom prostoru smanjuje opasnost od električnog šoka.

f) Ako ne možete izbjeći rad s električnim alatom na višoj lokaciji, upotrijebite napajanje koje je opremljeno za rad s rezidualnom strujom (RCD) Korištenje RCD opreme smanjuje opasnost od električnog šoka.

3) Osobna sigurnost

a) Budite budni, pazite što radite i koristite zdrav razum dok radite s električnim alatom. Nemojte koristiti električni alat dok ste umorni ili pod utjecajem droge, alkohola ili lijekova. Trenutak nepažnje dok radite s električnim alatom može dovesti do ozbiljne osobne ozljede.

b) Koristite osobnu zaštitnu opremu. Uvijek nosite zaštitu za oči. Kad se koristi u odgovarajućim uvjetima, zaštitna oprema kao što je maska za prašinu, sigurnosne cipele protiv klizanja, šljem ili zaštita za uši smanjit će osobne ozljede.

c) Sprječite nenamjerno paljenje. Provjerite je li sklopka u "off" poziciji prije nego spojite s izvorom napajanja i/ili baterijom, prije nego dižete ili nosite alat. Nošenje električnog alata s prstom na sklopki ili uključivanje u struju električni alat na kojem je sklopka u "on" poziciji, izazivanje je nezgode.

d) Odstranite ključ za podešavanje ili francuski ključ prije nego uključite električni alat. Francuski ključ ili ključ za podešavanje koji je ostao na rotirajućem djelu električnog alata može dovesti do osobne ozljede.

e) Ne istezite se. Stalno održavajte odgovarajući položaj nogu i ravnotežu. To omogućava bolju kontrolu električnog alata u neočekivanim situacijama.

f) Budite odgovarajuće odjeveni. Nemojte nositi široku odjeću ili nakit. Držite kosu, odjeću ili rukavice što dalje od pokretnih dijelova. Široka odjeća, nakit ili duga kosa može zapeti za pokretne djelove.

g) Ako postoji oprema za spajanje s napravom za izbacivanje i prikupljanje prašine, provjerite jesu li spojene i koriste li se ispravno. Korištenje sakupljača prašine može smanjiti opasnosti povezane s prašinom.

4) Korištenje i održavanje električnog alata

a) Nemojte siliti električni alat. Koristite odgovarajući električni alat za rad koji obavljate. Odgovarajući električni alat će bolje i sigurnije obaviti posao brzinom za koju je dizajniran.

b) Nemojte koristiti električni alat ako se sklopka ne može uključiti i isključiti. Električni alat koji se ne može kontrolirati sklopkom je opasan i treba ga popraviti.

c) Izvadite utikač iz izvora napajanje i/ili baterije alata prije nego ga počnete podešavati, mijenjati mu dodatnu opremu ili odlagati. Ove preventivne sigurnosne mjere smanjuju rizik od slučajnog uključivanja električnog alata.

d) Spremite električni alat u mirovanju izvan dohvata djece i ne dozvoljavajte osobama koje nisu upoznate s električnim alatom ili ovim uputama da rade s električnim alatom. Električni alati su opasni u rukama neuvježbanih korisnika.

e) Održavanje električnih alata. Provjerite ima li iskrivljenosti ili isprepletenosti pokretnih dijelova, slomljenih dijelova ili bilo kojih drugih stanja koja bi mogla utjecati na rad električnog alata. Ako je alat oštećen dajte ga popraviti prije uporabe. Mnogo nezgoda se dogodilo radi loše održavanog električnog alata.

f) Održavajte dijelove za rezanje oštirim i čistim. Ispravno održavani dijelovi za rezanje s oštirim reznim dijelovima se vjerojatno neće zapetljati i lakše ih je kontrolirati.

MJERE SIGURNOSTI

g) Koristite električni alat, dodatnu opremu i dijelove itd. u skladu s ovim uputama, pazite pri tom na radne uvjete i na rad koji treba obaviti. *Korištenje električnog alata za radnje koje su različite od onih za koje je namijenjen može dovesti do opasnih situacija.*

5. Servisiranje

a) Vaš električni lat treba servisirati kvalificirano osoblje za popravke koristeći samo identične zamjenske dijelove. *To će osigurati da električni alat bude siguran.*

Trimer za ivičnjak, upozorenje o sigurnosti:

- **Držite sve dijelove tijela podalje od oštrice rezača.** **Nemojte micati odrezani materijali ili držati materijal koji treba rezati dok se oštrice miču.** **Osigurajte da aje sklopka u "off" položaju dok čistite uglavljani materijal.** *Trenutak nepažnje dok radite s trimenom za ivičnjak može dovesti do ozbiljne osobne ozljede.*
- **Nosite trimer za ivičnjak držeći ga za ručku i sa zaustavljenom oštricom rezača.** **Kod prijenosa ili spremanja trimera za ivičnjak uvijek stavite poklopac za rezni dio.** *Ispravno postupanje s trimenom za ivičnjak će smanjiti mogućnost osobne ozljede uzrokovane oštricama rezača.*
- **Držite električni uređaj samo za izolirane površine namijenjene za to, jer oštrica rezača može doći u kontakt sa skrivenim žicama ili sa vlastitim kabealom.** *Oštrice rezača koje dođu u kontakt sa žicom pod naponom mogu napraviti da svi vanjski metalni dijelovi električnog uređaja postanu pod naponom i mogli bi osobi koja rukuje s njim dati električni šok.*
- **Držite kabel što dalje od područja rezanja.** *Za vrijeme rada, kabel može biti sakriven u žbunju i oštrica ga slučajno može presjeći.*

Dodatne preporuke u vezi sigurnosti

Sigurnost na radnom mjestu

1. Nikada ne dozvolite djeci ili osobama koje nisu upoznate sa ovim uputama da koriste proizvod. Lokalni propisi mogu ograničavati dob rukovatelja.
2. Proizvod koristite na način i samo u svrhe opisane u uputama.
3. Rukovatelj ili korisnik je odgovoran za nesreće ili opasnosti koje se dogode drugim ljudima ili njihovom vlasništvu.

Sigurnost oko struje

1. Preporuča se upotreba naprava za rezidualnu struju (R.C.D.) sa otpusnom strujom ne jačom od 30mA. Čak i sa ugrađenim R.C.D.-om stopostotna sigurnost nije garantirana i sigurnosna pravila se moraju slijediti cijelo vrijeme. Provjerite vaš R.C.D. prilikom svakog korištenja.
2. Prije uporabe, pregledajte kabel ima li znakova oštećenja ili istrošenosti. Ako je kabel neispravan, odnesite proizvod u Odobreni centar za servisiranje i zatražite da zamijene kabel.
3. Ne koristite proizvod ako su električni kabeli oštećeni ili izlizani.
4. Hitno isključite iz struje ako je kabel prerezan, ili je izolacija oštećena. Ne dirajte električni kabel dok nije isključen iz struje. Ne popravljajte porezotinu ili oštećen kabel. Zamijenite ga novime. Ako je potrebno zamijeniti kabel, to smije učiniti jedino odobreni servisni centar kako bi se izbjegla opasnost.
5. Vaš produžni kabel mora biti ne zavijen ili ne odmotan, zamotan ili zavijeni kablovi se mogu pregrijati i smanjiti učinkovitost vaše živica trimera.
6. Uvijek isključite sve izvore električnog napajanja prije no što isključite bilo koji utikač, povezaivač kabela ili produžni kabel.
7. Isključite, odstranite utikač iz izvora električnog napajanja i pregledajte električni kabel od šteta ili starenja prije no što ga namotate i spremite.
8. Uvijek namotajte kabel pažljivo, izbjegavajući čvorove.

9. Koristite samo na izmjeničnoj struji sa naponom koji je prikazan na etiketi proizvoda.
10. Naši proizvodi su dvostruko izolirani na EN60335. Pod nikakvim okolnostima ne bi zemlja smjela biti povezana sa bilo kojim dijelom proizvoda.

Kablovi

Ako želite koristiti produžni kabel dok radite sa vašim proizvodom, smijete koristiti samo sljedeće dimenzije kabela .

- 1.0 mm² : Maksimalna dužina 40 m
- 1.5 mm² : Maksimalna dužina 60 m
- 2.5 mm² : Maksimalna dužina 100 m

Minimalni rejting:

1,00mm² veličina kabla 10 ampera 250 volta AC

1. Glavni kabl i produžeci su dostupni kod vašeg mjesnog ovlaštenog servisnog centra Husqvarna-a za proizvode za izvanokućnu upotrebu.
2. Koristite isključivo produžne kabele namijenjene uporabi na otvorenom i usklađene s jednom od sljedećih specifikacija: Obična guma (60245 IEC 53), Obični PVC (60227 IEC 53) ili Obični PCP (60245 IEC 57).
3. Ako je kratki kabel za spajanje oštećen, treba ga zamijeniti proizvodač, njegov servis ili na slični način osposobljena osoba kako bi se izbjegla opasnost.

Osobna sigurnost

1. Uvijek nosite podobnu odjeću, rukavice i čvrste cipele.
2. Potpuno pregledajte područje gdje će se uređaj koristiti i odstranite sve žice i druge strane predmete.
3. Prije upotrebe aparata i nakon svakog korištenja provjerite da li ima znakova izlizanosti ili oštećenja i popravite ako je potrebno.
4. Uvijek osigurajte da je priloženi štitnik za ruku montiran prije nego počnete koristiti trimer za ivičnjak. Nikada ne pokušavajte koristiti uređaj koji nije u cjelokupnom sastavu ili uređaj s neodobrenim modifikacijama.

Korištenje i održavanje električnog alata

1. Trebate znati u slučaju nužde brzo isključiti uređaj.
2. Nikad nemojte držati proizvod za štitnik.
3. Nikada ne rukujte uređajem koji ima oštećene branike ili branici nisu na svojim mjestima.
4. Dok koristite uređaj ne koristite ljestve.
5. Isključite iz struje:
 - prije ostavljanja živica trimera bez nadzora, na bilo koje vrijeme;
 - prije odčepijavanja;
 - prije provjeravanja, čišćenja ili popravljavanja aparata;
 - ako pogodite nešto. Ne koristite vaš obrezivač dok niste sigurni da je cijeli obrezivač u sigurnom radnom stanju;
 - ako proizvod počne nenormalno vibrirati. Odmah ga provjerite. Pretjerano vibriranje može uzrokovati ozljedu.
 - prije davanja drugoj osobi.

Održavanje

1. Neka svi vijci i matice budu zategnuti kako bi se osiguralo sigurno radno stanje proizvoda.
2. Zamijenite oštećene ili istrošene dijelove radi sigurnosti.
3. Pazite tijekom podešavanja uređaja kako biste spriječili da vam prsti budu uhvaćeni između pokretnih i nepokretnih dijelova uređaja.
4. Spremite na hladno i suho mjesto van doseg djece. Ne ostavljate vani.
5. Pustite da se proizvod ohladi barem 30 minuta prije spremanja.

Okolišne Informacije

- Briga za okoliš mora se uzeti u obzir pri bacanju proizvoda po isteku njegovog radnog vijeka.
- Ako je potrebno, kontaktirajte lokalne vlasti za informacije o bacanju smeća.

Simbol  na proizvodu ili njegovoj ambalaži indicira da se s tim proizvodom ne smije postupati kao s otpadom iz kućanstva. Umjesto toga, mora se predati u prikladni centar za skupljanje električnih i elektroničkih uređaja za recikliranje .

Osiguravanjem pravilnog odlaganja ovog proizvoda, vi ćete pomoći u sprečavanju potencijalnih negativnih posljedica na okoliš i ljudsko zdravlje, koje bi inače bile uzrokovane neprikladnim odlaganjem ovog proizvoda. Za detaljnije informacije o recikliranju ovog proizvoda, molimo kontaktirajte vaš lokalni županijski ili gradski ured, vašu službu za odlaganje otpada ili dućan gdje ste kupili proizvod.

Servisne Preporuke

- **Vaš proizvod je jedinstveno identificiran srebrno-crnom oznakom proizvoda.**
- **Izrazito preporučamo da servisirate vaš proizvod barem jednom svakih dvanaest mjeseci, a češće ako se koristi u profesionalnom poslu.**

Garancija i Pravidnik o Garanciji

Ako se, unutar roka garancije, neki dio pokaže defektnim zbog pogreške u proizvodnji, Husqvarna UK Ltd. će, kroz svoj Ovlašteni Servis, besplatno popraviti ili zamijeniti proizvod u sljedećim slučajevima:

- (a) Greška je prijavljena izravno ovlaštenom serviseru.
 - (b) Priložen je pokaz o kupnji.
 - (c) Greška nije uzrokovana krivom upotrebom, nemarom ili krivim podešavanjem od strane korisnika.
 - (d) Greška nije uzrokovana normalnom istrošenošću.
 - (e) Stroj nije bio servisiran ili popravljan, rastavljan ili prepravlján od strane bilo koje osobe koja za to nema ovlaštenje Husqvarna UK Ltd..
 - (f) Stroj nije bio iznajmljivan.
 - (g) Stroj je u vlasništvu originalnog kupca.
 - (h) Stroj nije bio korišten u komercijalne svrhe.
- * Ova garancija je dodatak na, i ni u kojem slučaju ne umanjuje zakonska prava klijenta.

Kvarovi u sljedećim slučajevima nisu pokriveni, stoga je važno da pročitate upute sadržane u Priručniku za Korištenje i razumijete kako upravljati i održavati vaš stroj:

Situacije koje garancija ne pokriva

- * Zamjena istrošenih ili oštećenih oštrica, plastičnih rezača, najlonске žice, žica za rezanje i glava za rezanje (Provjerite koji se dijelovi odnose na vaš proizvod).
- * Kvarovi koji su rezultat neprijavlivanja početne greške.
- * Kvarovi koji su rezultat udara.
- * Kvarovi koji su rezultat korištenja proizvoda na način drukčiji od onog opisanog u uputama i preporukama sadržanim u priručniku za korištenje.
- * Strojevi koji se iznajmljuju nisu pokriveni ovom garancijom.
- * Sljedeći predmeti smatraju se potrošnim dijelovima i njihovo trajanje ovisi o redovitom održavanju i stoga u normalnim slučajevima nisu pokriveni garancijom: oštrice, kabel za električno napajanje.
- * **Oprezi**
- * Husqvarna UK Ltd. ne preuzima garancijsku odgovornost za kvarove uzrokovane djelimično ili u potpunosti, izravno ili neizravno stavljajući ili zamjenjujući dijelove koji nisu proizvedeni ili odobreni od strane Husqvarna UK Ltd., ili ako je stroj modificiran na bilo koji način.

EC DEKLARACIJA EV O USKLAĐENOSTI

Husqvarna AB, S-561 82 Huskvarna, Sweden

Izjavljujemo pod vlastitom odgovornošću da je proizvod (da su proizvodi):

Oznaka.....**Hedge trimmer = Trimer za živice**
Oznaka tipa(-ova).....**EC420, EC450, EC510, EC600**
Vrsta uređaja za rezanje.....**Pogledajte naljepnicu s ocjenama proizvoda**
Godina gradnje.....**Pogledajte naljepnicu s ocjenama proizvoda**

U skladu s osnovnim zahtjevima i odredbama sljedećih direktiva EV:

2006/42/EC, 2004/108/EC, 2000/14/EC, 2011/65/EU

temelje se na sljedećim harmoniziranim standardima europske unije:

EN60745-1, EN60745-2-15, EN50366, EN55014-1, EN61000-3-2, EN61000-3-3

Maksimalna razina zvučnog tlaka L_{pA} prema krivulji A na radnoj stanici, mjerena u skladu s EN60745-2-15, navedena je u tablici.

Maksimalna vrijednost vibracija ruke/nadlaktice a_h , izmjerena u skladu s EN60745-2-15 na uzorku proizvoda gore, navedena je u tablici.

Prijavljena ukupna vibracijska vrijednost izmjerena je u skladu sa standardnom metodom testiranja i može se koristiti za uspoređivanje jednog uređaja s drugim.

Prijavljena ukupna vibracijska vrijednost se može također koristiti u preliminarnoj procjeni izloženosti.

Pozor:

Vibracijsko emitiranje za vrijeme stvarne uporabe električnog uređaja može se razlikovati od prijavljene ukupne vrijednosti ovisno o načinu na koji se uređaj koristi.

Operateri bi trebali biti upoznati s mjerama predostrožnosti kako bi se zaštitili, koje se zasnivaju na procjeni izlaganja u stvarnim uvjetima korištenja (uzimajući u obzir sve dijelove radnog ciklusa kao što je vrijeme kada je uređaj isključen i kada je u praznom hodu te vrijeme okidanja).

2000/14/EC: Vrijednosti izmjerene snage zvuka L_{WA} / Guaranteed Sound Power L_{WA} su u skladu s tabeliranim ciframa.

Postupak za ocjenu sukladnosti..... Annex V

Huskvarna 17/02/2012

A. Rangert

Globalni R & D Direktor - Ručni

Mjesto za čuvanje tehničke dokumentacije.



Vrsta	EC420	EC450	EC510	EC600
Dužina oštrice (cm)	42	45	51	60
Snaga(kW)	0.42	0.45	0.50	0.50
Izmjerena snaga zvuka L_{WA} (dB(A))	97	97	99	96
Zajamčena snaga zvuka L_{WA} (dB(A))	99	105	106	97
Zvučni tlak L_{pA} (dB(A))	86	86	88	85
Neodređenost K_{WA} (dB(A))	2.5	2.5	2.5	2.5
Vibracije ruke a_h (m/s ²)	5.56	5.53	2.23	3.30
Neodređenost K_{a_h} (m/s ²)	1.5	1.5	1.5	1.5
Težina (Kg)	2.8	2.8	2.9	3.0

Saugumas



Naudojantis netinkamai, gaminys gali būti pavojingas! Jis gali sunkiai sužeisti naudotoją ir kitus. Turi būti laikomasi visų perspėjimų ir saugos reikalavimų, norint užtikrinti gaminio saugumą ir efektyvumą. Asmuo, besinaudojantis mašina, yra atsakingas už šioje instrukcijoje esančių perspėjimų ir saugos reikalavimų laikymąsi. Niekada nesinaudokite gaminiu, jei neteislingai pritrivinta gamintojo žolės dėžė, ar apsaugos įtaisai.

Ant mašinos esančių simbolių paaiškinimai



Įspėjimas



Norint suprasti visų nustatymų paskirtį, įdėmiai perskaitykite visas instrukcijas.



Jei pažeistumėte ar nukirstumėte kabelį, nedelsdami ištraukite kištuką iš elektros tinklo.



Ant kabelio neturi lieti. Nepalikite gaminio lauke per lietu.



Rekomenduojama naudoti apsauginius akinius.

Bendri saugos įspėjimai dirbant su elektriniais įrankiais



ĮSPĖJIMAS Privalote perskaityti visus saugos įspėjimus ir nurodymus. *Jei nevykdysite šių*

įspėjimų ir nurodymų, iškilus elektros smūgio, gaisro ir (arba) sunkauso sužalojimo pavojus.

Išsaugokite visus įspėjimus ir nurodymus, kad galėtumėte juos bet kada vėliau perskaityti.

Įspėjimuose naudojamas terminas "elektrinis įrankis" taikomas įrankiams, kurių maitinimas vyksta iš elektros tinklo (laidiniai) arba naudojant akumuliatorių (be laidžių).

1) Sauga darbo vietoje

a) Darbo vieta turi būti švari ir gerai apšviesta.

Užgriozdinimas ar tamsa gali tapti nelaimingo atsitikimo priežastimi.

b) Nenaudokite elektrinių įrankių aplinkoje, kurioje kyla sprogmio pavojus, pvz., jei netoliese yra lengvai užsiliepsnojančių medžiagų, dujų ar dulkių.

Elektriniai įrankiai skleidžia žiežirbas, kurios gali padegti dulkes ar dūmus.

c) Nenaudokite įrankio, jei netoliese yra vaikų ar pašalinčių asmenų. *Jei kas nors atitrauks jūsų dėmesį, galite nesuvaldyti įrankio.*

2) Elektros saugos reikalavimai

a) Elektrinių įrankių kištukai privalo tikti lizdui, į kurį bus kišami. Niekada nebandykite koku nors būdu perdaryti kištuko. Draudžiama naudoti kištukinius adapterius įžemintų elektrinių įrankių jungimui. *Neperdaryti kištukai ir juos atitinkantys lizdai mažina elektros smūgio pavojų.*

b) Venkite kūno kontakto su žemintais paviršiais, pvz., vamzdžiais, radiatoriais, viryklėmis ir šaldytuvais. *Elektros smūgio pavojus padidėja, jei jūsų kūnas yra įžemintas.*

c) Neleiskite, kad ant elektrinių įrankių lytų arba jie būtų laikomi šlapioje vietoje. *Į elektrinį įrankį patekęs vanduo padidins elektros smūgio pavojaus galimybę.*

d) Laidą naudokite tik pagal paskirtį. Niekada netempkite už laido, jei norite elektrinį įrankį perkelti į kitą vietą, jį patraukti ar išjungti. Laidas turi būti kuo toliau nuo ugnies, tepalų, aštrių briaunų ar judančių dalių. *Pažeisti ar susipainioję laidai didina elektros smūgio pavojų.*

e) Kai dirbate elektriniu įrankiu lauke, naudokite darbu lauke tinkamą praliginio laidą. *Darbu lauke tinkantis laidas sumažina elektros smūgio pavojų.*

f) Jei elektrinį įrankį yra būtina naudoti aplinkoje, kur daug drėgmės, naudokite liekamosios srovės įrenginį (RCD) apsaugotą elektros tiekimo šaltinį. *RCD naudojimas sumažina elektros smūgio pavojų.*

3) Asmenos sauga

a) Dirbdami su elektriniu įrankiu būkite budrūs, matykite, ką darote ir vadovaukitės sveiku protu.

Nenaudokite elektrinio įrankio tada, kai esate pavargęs arba vartojate narkotikus, alkoholį ar vaistus. *Viena neatidumo akimirka dirbant elektriniu įrankiu, ir jūs galite sunkiai susižaloti.*

b) Naudokite asmenines apsaugos priemones.

Visada būkite užsidėję apsauginius akinius. *Apsauginė įranga, pvz., tam tikromis aplinkybėmis naudojamas respiratorius, specialūs neslystantys batai, apsauginis šalmas ar ausinės mažina tikimybę susižaloti.*

c) Saugokitės, kad įrankio neįjungtumėte netyčia.

Prieš įjungdami įrankį į elektros tinklą ir (arba) prie akumuliatorių bloko arba prieš keldami ar norėdami nunešti jį į kitą vietą, patikrinkite, ar jungiklis yra padėtyje "išjungta". *Elektros įrankio nešimas laikant pirštą ant jungiklio arba įrankio judinimas, kai jungiklis yra padėtyje "įjungta", gali tapti nelaimės priežastimi.*

d) Prieš įjungdami elektros įrankį, nuo jo nuimkite montavimo raktus ar veržliarakčius. *Jei ant besisukančios elektrinio įrankio detalės paliksite veržliarakštį ar bet kurį kitą raktą, galite susižeisti.*

e) Per plačiai neužsimokite. **Visada turėkite tvirtą pagrindą po kojomis ir išlaikykite pusiausvyrą.** *Tik taip galėsite suvaldyti elektrinį įrankį iškilus netikėtoms aplinkybėms.*

f) Tinkamai apsirenkite. Venkite palaidų drabužių ir papuošalų. Žiūrėkite, kad jūsų plaukai, drabužiai ar pirštinės būtų kuo toliau nuo judančių dalių. *Judančios dalys gali įsukti palaidus drabužius, papuošalus ar ilgus plaukus.*

g) Jei gaunate prietaisų, skirtų prijungti dulkių pašalinimo ar surinkimo įtaisą, patikrinkite, kad šie būtų prijungiami ir naudojami tinkamai. *Dulkių surinkimas mažina dėl dulkių kylančius pavojus.*

4) Elektrinių įrankių naudojimas ir priežiūra

a) Nenaudokite jėgos. Savo darbu atlikite paslirinkite tinkamą elektrinį įrankį. *Tinkamas elektrinis įrankis atliks darbą geriau bei saugiau ir tokiu tempu, koks numatytas jį projektuojant.*

b) Nenaudokite elektrinio įrankio, jei neveikia jo jungiklis. *Bet kuris elektrinis įrankis, kurio jungiklis neveikia, yra pavojingas ir turi būti taisomas.*

c) Prieš taisydami elektrinį įrankį, keisdami prietus ar padėdami jį į sandėlį, išjunkite kištuką iš maitinimo šaltinio ir (arba) atjunkite elektrinį įrankį nuo akumuliatorių bloko. *Šios atsargumo priemonės mažina pavojų, jog elektrinis įrankis išsijungs netyčia.*

Saugumas

- d) Nenaudojamus elektrinius įrankius laikykite vaikams nepasiekiamoje vietoje ir neleiskite su šiuo įrankiu ar šiais nurodymais nesupažinusiems asmenims juo dirbti. Elektriniai įrankiai yra pavojingi, jei patenka į neišmokyto naudotojo rankas.
- e) Elektrinių įrankių priežiūra. Patikrinkite vietas, kuriose judančios dalys turi sutapti, taip pat sudūrimus, ar nėra įtrūkimų ar kitų pažeidimų, dėl kurių įrankis gali blogai dirbti. Jei aptiksite gedimų, prieš naudodami būtinai juos pašalinkite. *Daug nelaimių atsitinka dėl netinkamos elektrinių įrankių priežiūros.*
- f) Pjovimui skirti įrankiai turi būti aštrūs ir švarūs. *Tinkamai prižiūrimi pjovimo įrankiai, turintys aštrius ašmenis, ne taip greitai atšimpa ir todėl su jais yra lengviau dirbti.*
- g) Naudodami šį elektrinį įrankį, priedus, jo ašmenis ir t. t., vadovaukitės šiais nurodymais; taip pat atsižvelkite į darbo sąlygas ir darbo, kurį reikia atlikti, pobūdį. *Pavojinga naudoti šį elektrinį įrankį kitiems tikslams nei numatytiems.*
5. Techninė priežiūra
- a) Jūsų turimą elektrinį įrankį leidžiama remontuoti tik kvalifikuotam specialistui, kuris detaliai keistų tik tokiomis pat detalėmis. *Taip bus užtikrintas elektrinio prietaiso saugumas.*

Įspėjimai dėl gyvatvorių žirklių:

- Saugokitės, kad jokia kūno dalimi nesiliestumėte prie pjaunančiosios geležtės. Nemėginkite šaltini nupjauti šakelių ar jas prilaikyti ranka tuo metu, kai geležtė juda. Prieš valydami užsikimšusį įrenginį, pasitikrinkite, ar jungiklis išjungtas. *Viena neatidumo akimirka dirbant su elektriniu įrankiu, ir jūs galite smarkiai susižaloti.*
- Gyvatvorių žirkles neškite paėmę už rankenos ir darykite tai tik tada, kai pjaunančioji geležtė nebejuda. Gyvatvorės žirkles pervežti ir sandėliuoti reikia įdėjus į dėklą. *Tinkamai elgdamiesi su gyvatvorės žirklemis sumažinsite tikimybę susižaloti į pjaunančiąją geležtę.*
- Elektrinį įrankį laikykite suėmę tik už izoliuotų rankenos paviršių, kadangi pjaunančiosios geležtės gali kontaktuoti su paslėptais laidais arba nuosavu laidu. *Pjaunančiosiomis geležtėmis prilietus laidą, kuriuo teka elektros srovė, per metalines elektrinio įrankio dalis bus perduota elektros srovė, todėl su tuo įrankiu dirbantis asmuo patirs elektros smūgį.*
- Žiūrėkite, kad toje vietoje, kur pjaunate, nebūtų kabelio. *Dirbant kabelis gali pasislėpti tarp šakų, ir žirklių ašmenys gali jį netyčia perpjauti.*

Papildomos rekomendacijos dėl saugos

Sauga darbo vietoje

1. Niekada neieškite vaikams, arba žmonėms, naudotis šiuo gaminiu, kurie nėra susipažinę su jo naudojimo instrukcijomis. Vietiniai įstatymai gali riboti mašinos naudotojo amžių.
2. Visada naudokite gaminį pagal paskirtį, aprašytą šiose instrukcijose.
3. Mašinos naudotojas yra atsakingas už nelaimes, ar pavojus, sukeltus kitiems žmonėms, ar jų nuosavybei.

Elektra

1. Britanijos standartų institutas rekomenduoja naudoti srovės nuotėkio rėlę (R.C.D.), kuri automatiškai išjungs įtampą, atsiradus mažiausiam 30mA nuotėkiui. Net jei ir yra įrengtas R.C.D., 100% apsauga nėra garantuojama, todėl visada reikia stengtis dirbti saugiai. Patikrinkite R.C.D. kiekvieną kartą ją naudojantis.

2. Prieš naudojimą patikrinkite, ar kabelis nepažeistas ir nenusidėjęs. Jei kabelis su defektu, nuneškite gaminį į įgaliotą techninės priežiūros centrą, kad jį pataisytų.
3. Nenaudokite laidų, jei jie yra pažeisti, ar nusidėję.
4. Greitai išjunkite iš elektros šaltinio, jei laidas perpjautas, ar yra sugadinta įranga. Nelleskite elektros laido, kol neišjungtas elektros šaltinis. Netaisykite ir nepjaukite pažeisto laido. Pakeiskite jį nauju. Jei reikia pakeisti laidą, tai turi atlikti tik įgaliotasis aptarnavimo centras, kad būtų išvengta pavojaus saugumui.
5. Prailginimo laidas turi būti išvyniotas. Suvynioti laida gali perkaisti ir sumažinti gaminio našumą.
6. Visada išjunkite pagrindinį elektros šaltinį, prieš ištraukiant bet kurį kištuką, laido jungtis, ar prailginimo laidą.
7. Prieš suvyniodami elektros laidą, išjunkite, ištraukite kištuką iš šaltinio ir patikrinkite, ar jis nepažeistas ir nesusidėjęs.
8. Laidą vyniokite atsargiai, venkite užsilenkimų ir susisukimų.
9. Naudokite tikintąsias srovės maitinimo šaltinį, parodytą ant gaminio klasės etiketės.
10. Flymo gaminiai yra dvigubai apsaugoti pagal EN60745. Jokiais būdais negalima prijungti įžeminimą prie bet kurios gaminio dalies.

Laidai

Jei naudodami savo gaminį norite naudoti pailginimo kabelį, naudokite tik toliau pateiktų matmenų kabelį.

- 1.0 mm²: maks. ilgis 40 m
- 1.5 mm²: maks. ilgis 60 m
- 2.5 mm²: maks. ilgis 100 m

Minimalus skaičius:

1.00 mm² skersmens laidas 10A 250V kintama srovė

1. Elektros šaltinio laidas ir prailginimas galima įsigyti vietiniame serviso centre.
2. Naudokite tik specialiai lauko sąlygoms pritaikytus ir vieną iš šių specifikacijų atitinkančius ilginamuosius laidus: įprasta guma (60245 IEC 53), įprastas PVC plastikas (60227 IEC 53) arba įprastas PCP plastikas (60245 IEC 57).
3. Jei pažeistas trumpojo jungimo laidas, jį turi pakeisti gamintojas, techninės priežiūros atstovas ar panašios kvalifikacijos asmuo, kad būtų išvengta pavojų.

Asmens sauga

1. Visada dėvėkite tinkamus rūbus, pirštines ir tvirtus batus.
2. Atidžiai apžiūrėkite teritoriją, kurioje naudosite prietaisą, ir pašalinkite visus laidus bei pašalinius objektus.
3. Prieš naudojant mašiną po susidūrimo, patikrinkite, ar nėra susidėvėjimo, ar žalos, ir sutaisykite, jei reikia.
4. Prieš naudojant prietaisą, visada užtikrinkite, kad būtų įtaisyta pridėdama apsauga. Niekada nebandykite naudotis pilnai nesurinktu, ar neleidžiamos modifikacijos, prietaisu.

Elektrinių įrankių naudojimas ir priežiūra

1. Naudokite gaminį tiktai dienos šviesoje, arba, esant geram dirbtiniam apšvietimui.
2. Nenaudokite prietaiso ant šlapios gyvatvorės, kur tai įmanoma.
3. Žinokite, kaip išjungti prietaisą nelaimės atveju.
4. Niekada ne laikykite prietaiso už apsaugos.
5. Niekada nenaudokite mašinos su pažeistom apsaugom, arba be jų.

Saugumas

6. Niekada nenaudokite skečiamųjų kopėčių, kol dirbate su prietaisu.
7. Ištraukite kištuką iš elektros šaltinio:
 - paliekant įrenginį be priežiūros bet kuriam laiko tarpui;
 - pašalinant blokavimą;
 - prieš tikrinant, valant, ar dirbant įrenginyje;
 - jei atsitrenkėt į objektą. Nenaudokite įrenginio, kol nesate visiškai įsitikinę, kad galima juo toliau saugiai naudotis;
 - jei įrenginys pradės keistai drebtėti. Tuoj pat patikrinkite. Perdėta vibracija gali sukelti sužalojimus.
 - prieš perduodami prietaisą kitam asmeniui.

Eksplotavimas ir laikymas

1. Laikykite visus varžtus, veržles ir sraigtus tvirtai priveržtus, užtikrinant gaminio saugų naudojimą.
2. Pakeiskite susidėvėjusias, ar pažeistas detales.
3. Būkite atsargūs reguliuodami gaminį, kad neįstrigtų pirštai tarp judančių ir nejudančių mašinos dalių.
4. Laikykite vėsioje ir sausoje, vaikams nepasiekiamoje vietoje. Nelaikykite lauke.
5. Prieš padėdami leiskite gaminiiui atvėsti bent 30 minučių.

Aplinkos informacija

- Produkto veikimo pabaigoje, prieš išmetant jį, reikia atsižvelgti į aplinką.
- Jei reikia, susisiekite su vietine valdžia dėl išmetimo informacijos.

Simbolis  ant gaminio, ar ant jo pakuotės, parodo, kad jis negali būti traktuojamas kaip buitinė atlieka. Vietoj to jis bus perduotas į reikiamą surinkimo vietą

elektros įrangos perdirbimui. Užtikrinus, kad gaminys bus pašalintas teisingai, Jūs padėsite užkirsti kelią potencialiems neigiamiems padariniams gamtai ir žmonių sveikatai, kurie gali būti padaryti dėl neteisingo elgimosi su nenaudojamu gaminiiu. Dėl detalesnės produkto išmetimo informacijos, susisiekite su vietine valdžia, Jūsų namų šiukšlių išvežimo tarnyba ar parduotuve, kur pirkote gaminį.

Techninės priežiūros rekomendacijos

- **Jūsų produktas yra identifikuojamas pagal sidabrinę ir juodą gaminio klasės etiketę.**
- **Mes rekomenduojame, kad Jūsų gaminys būtų techniškai apžiūrimas kas 12 mėnesių, ir dažniau, profesionaliai naudojant.**

Garantija ir garantijos politika

Jeigu kuri nors dalis turi defektų, dėl klaidingos gamybos, garantijos metu Husqvarna lauko gaminiai, per įgaliotus remonto meistrus pašalinis gedimą, arba nemokamai pakeis, jei:

- (a) Apie gedimą pranešama įgaliotam meistrui.
 - (b) Pateikiamas pirkimo įrodymas;
 - (c) gedimas atsirado ne dėl netinkamo naudojimo, nepriežiūros, ar klaidingo naudotojo reguliavimo.
 - (d) gedimas neatsirado dėl susidėvėjimo ir pažeidimų.
 - (e) mašina nebuvo apžiūrima, taisoma, išardoma asmens, neįgalioto Husqvarna lauko gaminių įmonės.
 - (f) mašina nebuvo nuomojama.
 - (g) mašina priklauso pradiniam pirkėjui.
 - (h) mašina nebuvo naudojama komercinėje veikloje.
- * Ši garantija papildoma ir jokiais būdais nepažeidžia kliento teisių.

Pastarieji gedimai yra nepadengiami, todėl labai svarbu susipažinti su instrukcijomis, esančiomis šiame vartotojo vadove.

Negarantiniai gedimai

- * Susidėvėjusių, ar pažeistų geležčių pakeitimas;
- * Gedimai, atsiradę nepranešus apie pirminį gedimą.
- * Gedimai dėl netiktų susidūrimų
- * Gedimai, atsiradę nesilaikant šio vartotojo vadovo instrukcijų.
- * Mašinoms, naudojamoms nuomai, garantija netaikoma;
- * Sekantys elementai yra vertinami, kaip nusidėvintys, ir jų ilgaamžiškumas priklauso nuo priežiūros, todėl dažniausiai jiems garantija netaikoma: geležtės, elektros laidai

* Dėmesio!

Husqvarna Lauko Gaminiai neprisiima atsakomybės dėl defektų, kurie atsirado pakeičiant gaminio dalis ne originaliomis Husqvarna Lauko Gaminiių dalimis, ar dėl bet kokių modifikavimų.

ET ATITIKIMO DEKLARACIJA

Husqvarna AB, S-561 82 Huskvarna, Sweden

Atsakingai pareiškiamo, kad produktas(-ai);

Paskirtis.....**Hedge trimmer = Gyvatvorių žirklys**
 Tipa (-ų) aprašymas.....**EC420, EC450, EC510, EC600**
 Serijos identifikacija.....**Žr. gaminių įvertinimo etiketę**
 Pagaminimo metai.....**Žr. gaminių įvertinimo etiketę**

Atitinka pagrindinius sekančių ET direktyvų reikalavimus ir nuostatus:

2006/42/EC, 2004/108/EC, 2000/14/EC, 2011/65/EU

remiantis šiais taikomais harmonizuotais ES standartais:

EN60745-1, EN60745-2-15, EN50366, EN55014-1, EN61000-3-2, EN61000-3-3

Didžiausias įrenginio A svertinio garso slėgio lygis L_{WA} , išmatuotas pagal EN60745-2-15, yra nurodytas lentelėje.

Didžiausia plaštakos / rankos vibracijos svertinė reikšmė a_h , išmatuota remiantis EN60745-2-15 naudojant minėto produkto (-ų) bandinį, yra nurodyta lentelėje.

Nurodyta vibracijos bendroji reikšmė išmatuota pagal standartinį testavimo metodą ir gali būti naudojama lyginant vieną įrankį su kitu.

Nurodyta vibracijos bendroji reikšmė taip pat gali būti naudojama preliminariai matuoti eksploatacija.

Perspėjimas:

Vibracijos emisija naudojant įrankį gali skirtis nuo nurodytos bendrosios reikšmės priklausomai nuo įrankio naudojimo būdo.

Operatoriai pagal įrankio naudojimo aplinką ir sąlygas (atsižvelgdami į visas operacijos ciklą dalis, įskaitant papildoma laika be įrankio naudojimo, kai įrankis išjungiamas ir veikia laisvą eiga) turi identifikuoti reikiamas asmenines apsaugos priemones.

2000/14/EC: Išmatuotos garso galios L_{WA} ir garantuojamos garso galios L_{WA} reikšmės yra pateiktos pagal lentelių skaičius.

Atitikimo įvertinimo procedūra..... Annex V

Huskvarna 17/02/2012

A. Rangert

Pasaulinių tyrimų ir vystymo skyriaus direktorius – rankinis

Techninės dokumentacijos savininkas



Tipas	EC420	EC450	EC510	EC600
Pjovimo plotis (cm)	42	45	51	60
Galingumas (kW)	0.42	0.45	0.50	0.50
Išmatuota garso galia L_{WA} (dB(A))	97	97	99	96
Garantuota garso galia L_{WA} (dB(A))	99	105	106	97
Garso slėgis L_{pA} (dB(A))	86	86	88	85
Netikrumas K_{pA} (dB(A))	2.5	2.5	2.5	2.5
Vibracija, tenkanti plaštakai / rankai a_h (m/s ²)	5.56	5.53	2.23	3.30
Neapibrėžtis Ka_h (m/s ²)	1.5	1.5	1.5	1.5
Svoris (Kg)	2.8	2.8	2.9	3.0

Меры предосторожности



При неправильном использовании газонокосилка может быть опасна! Ваша газонокосилка может причинить серьезные ранения оператору и другим людям, поэтому необходимо следовать предупреждениям и инструкциям по безопасности, чтобы обеспечить приемлемую безопасность и эффективность при использовании Вашей газонокосилки. Оператор является ответственным за следование предупреждениям и инструкциям по безопасности, указанным в этом руководстве и на газонокосилке. Никогда не используйте газонокосилку, если сборник срезанной травы или заслоны, установленные производителем, не находятся в правильном положении.

Объяснение символов на Вашей газонокосилке



Предупреждение



Внимательно прочитайте инструкции по использованию, чтобы убедиться, что Вы поняли, как действуют все устройства управления.



Немедленно выньте штепсель из розетки электрической сети, если кабель поврежден или разрезан.



Не подвергайте воздействию дождя. Не оставляйте изделие на открытом воздухе, когда идет дождь.



Рекомендуется использование защитных очков.

Основные меры предосторожности при пользовании электроинструментом

⚠ ПРЕДУПРЕЖДЕНИЕ: Прочитайте все меры предосторожности и все инструкции.

Несоблюдение мер предосторожности и инструкций может иметь следствием поражение электрическим током, пожар и/или серьезное ранение.

Сохраните все предупреждения и инструкции для дальнейшего использования.

Термин "электроинструмент" в мерах предосторожности относится к инструментам с питанием от электрической сети (через провод) или к инструментам с питанием от батарей (беспроводным).

1) Меры предосторожности на месте работы

a) Поддерживайте место работы в чистоте и хорошо освещенным. На загроможденных или неосвещенных участках часто случаются несчастные случаи.

b) Не пользуйтесь электроинструментом во взрывоопасной атмосфере, такой как в присутствии легко воспламеняющихся жидкостей, газов или пыли. Электроинструмент производит искры, которые могут воспламенить пыль или испарения.

c) Не позволяйте детям и посторонним людям приближаться к Вам, когда Вы работаете с электроинструментом. Отвлечение внимания может вызвать потерю контроля над инструментом.

2) Меры предосторожности при работе с электричеством

a) Штепсели электроинструментов должны подходить к розеткам электрической сети. Никогда и никоим образом не передельвайте штепсель. Не используйте никаких переходников для подсоединения заземленных электроинструментов к розетке электрической сети. Неизменные штепсели и подходящие розетки уменьшают риск поражения электрическим током.

b) Избегайте соприкосновения с заземленными поверхностями, такими как трубопроводы, радиаторы, электроплиты или холодильники. Существует повышенный риск поражения электрическим током, если Ваше тело заземлено.

c) Не подвергайте электроинструмент воздействию дождя или влажных условий. Вода, попавшая в электроинструмент, увеличит риск поражения электрическим током.

d) Не подвергайте провод неправильному обращению. Никогда не используйте провод электроинструмента для переноски, волочения или вытаскивания штепселя из розетки электрической сети. Держите провод в стороне

от нагреваемых поверхностей, масла, острых краев или движущихся частей машин.

Поврежденные или спутанные провода увеличивают риск поражения электрическим током.

e) При работе с электроинструментом вне помещений используйте удлинитель, подходящий для применения на открытом воздухе. Использование провода, подходящего для применения на открытом воздухе, уменьшает риск поражения электрическим током.

f) Если работа с электроинструментом в сыром месте является неизбежной, используйте источник питания с устройством защиты от токов замыкания на землю. Использование устройств защиты от токов замыкания на землю уменьшает риск поражения электрическим током.

3) Личная безопасность

a) При работе с электроинструментом будьте бдительны, смотрите, что Вы делаете и используйте здравый смысл. Не пользуйтесь электроинструментом, когда Вы устали или находитесь под воздействием наркотиков, алкоголя или лекарств. Момент невнимания при работе с электроинструментом может привести к серьезному ранению.

b) Используйте средства личной защиты. Всегда одевайте защитные очки. Средства защиты, такие как противопылевой респиратор, нескользящие защитные ботинки, каска или слухозащитные приспособления, используемые в соответствующих условиях, уменьшают риск ранения.

c) Предотвращайте непреднамеренный запуск. Убедитесь, что переключатель находится в выключенном положении перед тем, как подсоединить инструмент к источнику электропитания и/или к аккумуляторной батарее, а также при поднятии или переноске инструмента. Переноска электроинструмента с пальцем на переключателе или источника питания во включенном состоянии может послужить причиной несчастного случая.

d) Уберите любой регулировочный клин или гаечный ключ перед тем, как включить электроинструмент. Гаечный ключ или клин, подсоединенный к вращающейся части электроинструмента может послужить причиной ранения.

e) Не тянитесь далеко. Всегда сохраняйте равновесие и устойчивость. Это позволит Вам сохранить лучший контроль над электроинструментом в неожиданных ситуациях.

Меры предосторожности

- f) Одевайтесь должным образом. Не носите одежду свободного покроя или ювелирные украшения. Держите волосы, одежду и перчатки в стороне от движущихся частей. Просторная одежда, ювелирные украшения или длинные волосы могут быть захвачены движущимися частями.
- g) Если имеются подсоединяемые устройства для удаления и сбора пыли, убедитесь, чтобы они были подсоединены и правильно использовались. Использование пылесборника может уменьшить опасности, связанные с пылью.
- 4) Использование электроинструмента и уход за ним
- a) Не форсируйте работу электроинструмента. Используйте для работы правильный электроинструмент. Правильный электроинструмент сделает работу лучше и безопаснее на той скорости, для которой он предназначен.
- b) Не пользуйтесь электроинструментом, если переключатель не включает и не выключает его. Любой электроинструмент, который не контролируется переключателем, является опасным и должен быть отремонтирован.
- c) Отсоедините штепсель от источника электропитания и/или аккумуляторную батарею от электроинструмента перед тем, как делать какие-либо регулировки, менять насадки или перед укладкой электроинструмента на хранение. Такие профилактические меры безопасности уменьшат риск случайного запуска электроинструмента.
- d) Храните неиспользуемый электроинструмент вне досягаемости детей и не позволяйте людям, не умеющим обращаться с электроинструментом или не ознакомившимся с этими инструкциями, работать с электроинструментом. Электроинструмент является опасным в руках неопытных пользователей.
- e) Содержите электроинструмент в исправности. Проверяйте движущиеся части на разрегулировку или заедание, проверяйте, нет ли сломанных частей, а также на любое другое состояние, которое может повлиять на работу электроинструмента. Если электроинструмент сломается, отремонтируйте его перед тем, как использовать. Много несчастных случаев происходит из-за плохого ухода за электроинструментом.
- f) Поддерживайте режущие инструменты острыми и чистыми. Режущие инструменты, поддерживаемые в исправности и с острыми режущими кромками, менее подвержены заеданию и легче контролируются.
- g) Пользуйтесь электроинструментом, насадками, вставными резами и т.п. согласно этим инструкциям, принимая во внимание условия работы и ту работу, которая должна быть проделана. Использование электроинструмента для целей, отличных от тех, для которых он предназначен, может послужить причиной возникновения опасной ситуации.
5. Техническое обслуживание
- a) Техническое обслуживание Вашего электроинструмента должно проводиться квалифицированным ремонтным персоналом, использующим только идентичные запасные части. Это обеспечит поддержание безопасности электроинструмента.

Меры предосторожности при работе с триммером для живой изгороди:

- Держите все части тела в стороне от режущего лезвия. Не убирайте обрезки и не держите

ветки, которые должны быть срезаны, когда лезвия движутся. Убедитесь, что переключатель выключен, когда Вы прочищаете заклиненное лезвие. Момент невнимания при работе с триммером для живой изгороди может привести к серьезному ранению.

- Переносите триммер для изгородей за рукоятку и с остановленным режущим лезвием. При транспортировке или хранении триммера для изгородей всегда закрывайте режущее устройство кожухом. Правильное обращение с триммером для изгородей уменьшит риск возможного ранения режущими лезвиями.
- Держите инструмент только за изолированные поверхности, так как режущие элементы могут прийти в соприкосновение со скрытой электропроводной или собственным шнуром. При соприкосновении режущих элементов с проводом, который находится под напряжением, неизолированные металлические части инструмента могут также оказаться под напряжением, и есть опасность, что оператор получит удар электрическим током.
- Держите кабель в стороне от участка, где производится обрезка. Во время работы кабель может быть скрыт в кустах и может быть случайно разрезан лезвием.

Дополнительные рекомендации по безопасности Меры предосторожности на месте работы

1. Никогда не позволяйте детям или людям, не ознакомившимся с этими инструкциями, использовать триммером для живой изгороди. Местные законы могут ограничивать возраст оператора.
2. Используйте триммером для живой изгороди только так, как описано в инструкциях и только для целей, для которых она предназначена.
3. Оператор или пользователь несет ответственность за несчастные случаи или риск по отношению к другим людям или их собственности.

Электрическая часть

1. Британский институт стандартов рекомендует использование устройства защиты от токов замыкания на землю с током замыкания не больше, чем 30 мА. Даже с установленным устройством защиты от токов замыкания на землю не может быть гарантирована 100% безопасность и поэтому всегда необходимо следовать правилам безопасной работы. Проверьте Ваше устройство защиты от токов замыкания на землю каждый раз, когда Вы его используете.
2. Перед началом использования изделия проверьте кабель на признаки повреждения или износа. Если кабель окажется дефектным, отнесите изделие в авторизованный центр обслуживания для замены кабеля.
3. Не используйте газонокосилку, если электрические кабели повреждены или изношены.
4. Немедленно отсоедините триммером для живой изгороди от электрической сети, если кабель разрезан или повреждена изоляция. Не дотрагивайтесь до электрического кабеля, пока газонокосилка не будет отсоединена от сети. Не чините разрезанный или поврежденный кабель. Замените его новым кабелем.
5. Ваш электрический кабель-удлинитель должен быть развернут. Свернутые кабели могут перегреться и уменьшить эффективность работы Вашей триммером для живой изгороди.

Меры предосторожности

6. Всегда отсоединяйте триммером для живой изгороди от розетки электрической сети перед тем, как отсоединить любой штепсель, кабельный соединитель или кабель-удлиннитель.
7. Выключите триммером для живой изгороди, выньте штепсель из розетки и проверьте, не поврежден ли или не изношен ли кабель электропитания перед тем, как смотать кабель для хранения. Не чините поврежденный кабель, замените его новым кабелем. Используйте для замены только кабель Flumo.
8. Всегда тщательно сматывайте кабель, избегая образования петель.
9. Используйте только электрическое напряжение переменного тока, указанное на этикетке с характеристиками изделия.
10. Изделия Flumo имеют двойную изоляцию по стандарту EN60745. Ни при каких обстоятельствах заземление не должно присоединяться ни к какой части изделия.

Кабели

Если при работе с изделием Вы хотите использовать кабельный удлиннитель, то должны быть использованы только кабели следующих размеров:

- 1.0 мм² : максимальная длина 40 метров
- 1.5 мм² : максимальная длина 60 метров
- 2.5 мм² : максимальная длина 100 метров

Минимально допустимые значения параметров:

Кабель размера 1,00 мм² для напряжения переменного тока 250 вольт, 10 ампер.

1. Кабели электропитания и кабели-удлиннители можно приобрести в Вашем местном авторизованном сервисном центре.
2. Используйте только кабели-удлиннители, специально предназначенные для применения на открытом воздухе и соответствующие одному из следующих технических условий: обычный кабель с резиновой изоляцией (60245 IEC 53), обычный кабель с поливинилхлоридной изоляцией (60227 IEC 53) или обычный кабель с полихлоропропеновой изоляцией (60245 IEC 57).
3. В случае повреждения короткого соединительного кабеля производитель, центр обслуживания либо квалифицированные специалисты должны заменить его во избежание несчастных случаев.

Личная безопасность

1. Всегда носите подходящую одежду, перчатки и крепкие ботинки.
2. Тщательно осмотрите участок, где будет использоваться триммером для живой изгороди, и уберите всю проволоку и другие посторонние предметы.

3. Перед использованием триммером для живой изгороди и после любого удара проверьте, нет ли знаков повреждения или износа и, если необходимо, произведите ремонт.
4. Всегда проверяйте, чтобы был установлен предохранитель руки перед тем, как использовать триммером для живой изгороди. Никогда не пытайтесь использовать некомплектный триммером для живой изгороди или триммером для живой изгороди с неавторизованными модификациями.

Использование

1. Запомните, как быстро остановить триммером для живой изгороди в аварийной ситуации.
2. Никогда не держите продукт охраны.
3. Никогда не работайте с триммером для живой изгороди, у которой повреждены заслоны или без заслонов, установленных на своем месте.
4. Не становитесь на стремянку, когда Вы работаете с триммером для живой изгороди.
5. Выньте штепсель из розетки:
 - перед тем, как оставить триммером живой изгороди без присмотра на какое-то время;
 - перед тем, как очистить засор;
 - перед проверкой, очисткой или работой над триммером для живой изгороди;
 - если Вы ударились о какой-либо предмет. Не используйте триммером для живой изгороди до тех пор, пока Вы не будете уверены, что она полностью в безопасном рабочем состоянии;
 - если триммером для живой изгороди начала ненормально вибрировать. Немедленно проверьте. Чрезмерная вибрация может послужить причиной ранения.
 - перед тем, как передать триммер другому лицу.

Уход и хранение

1. Держите все гайки, болты и винты крепко закрученными для обеспечения безопасного рабочего состояния триммером для живой изгороди.
2. Для безопасности заменяйте изношенные или поврежденные детали.
3. Будьте осторожны во время регулировки триммером для живой изгороди, чтобы избежать захватывания пальцев между ее движущимися и неподвижными частями.
4. После использования триммером для живой изгороди должен храниться в поставляемом чехле для лезвия/ для хранения.
5. Храните в прохладном сухом месте, недоступном для детей. Не храните вне помещений.
6. Прежде чем поместить инструмент на хранение, позвольте ему остыть в течение 30 минут.

Информация по охране окружающей среды

При выбрасывании изделия в конце срока службы следует позаботиться об охране окружающей среды.

При необходимости свяжитесь с Вашей местной администрацией, чтобы получить информацию об утилизе  и.

Символ  на изделии или на упаковке показывает, что это изделие нельзя выбрасывать вместе с бытовым мусором. Вместо этого оно должно быть отнесено на подходящий сборный пункт для утилизации электрического и

электронного оборудования. Обеспечив, чтобы это изделие было выброшено правильным образом, Вы можете предотвратить потенциальные негативные последствия для окружающей среды и здоровья людей, что могло бы случиться при неправильном обращении с этим изделием, выброшенным в бытовой мусор. Для более подробной информации об утилизации этого изделия, пожалуйста, свяжитесь с офисом Вашего местного совета, службой удаления бытового мусора или с магазином, где Вы приобрели это изделие.

Рекомендации по техническому обслуживанию

- **Ваша газонокосилка однозначно идентифицируется по серебристо-черной этикетке с характеристиками изделия.**
- **Мы настоятельно рекомендуем проводить техническое обслуживание изделия по крайней мере каждые двенадцать месяцев и более часто, если изделие используется профессионально.**

Гарантия и гарантийная политика

Если во время гарантийного периода какая-либо деталь будет признана дефектной из-за неправильного изготовления, компания Husqvarna UK Ltd. через своих мастеров из авторизованных сервисных центров бесплатно произведет ее ремонт или замену для клиента, при условии, что:

- (a) О дефекте было сообщено непосредственно авторизованному мастеру.
- (b) Будет предъявлено доказательство покупки прибора.
- (c) Дефект не был получен в результате неправильного использования, небрежности или неправильной регулировки прибора потребителем.
- (d) Неисправность не случилась из-за обычного износа.
- (e) Машина не обслуживалась, не ремонтировалась, не разбиралась или не была испорчена каким-либо лицом, не авторизованным компанией Husqvarna UK Ltd..
- (f) Машина не была сдана внаем.
- (g) Машина является собственностью первичного покупателя.
- (h) Машина не использовалась в коммерческих целях.
- * Эта гарантия является дополнением к законным правам клиента и ни в какой мере не уменьшает его законных прав.

Неисправности, случившиеся из-за нижеперечисленных случаев, не покрываются этой гарантией, поэтому важно, чтобы Вы прочитали инструкцию, содержащиеся в этом Руководстве оператора и поняли, как работать с Вашей машиной и осуществлять за ней уход.

Неисправности, не покрываемые гарантией

- * Замена изношенных или поврежденных лезвий.
- * Неисправности, полученные в результате первоначальной неисправности, о которой не было сообщено.
- * Неисправности, полученные в результате внезапного удара.
- * Неисправности, полученные в результате не использования продукта в соответствии с инструкциями и рекомендациями, содержащимися в этом Руководстве оператора.
- * Машины, сданные внаем, не покрываются этой гарантией.
- * Следующие нижеперечисленные элементы рассматриваются как детали, подверженные износу, и срок их службы зависит от регулярного ухода и, следовательно, они обычно не являются субъектами юридически действительного гарантийного требования: лезвия, кабель электропитания.

* Предупреждение!

Компания Husqvarna UK Ltd. не принимает обязательств по этой гарантии по неисправностям, вызванным в целом или частично, прямо или косвенно, установкой деталей для замены или дополнительных деталей, не изготовленных или не утвержденных компанией Husqvarna UK Ltd., или по машине, которая была изменена каким-либо способом.

Декларация соответствия стандартам Европейского Сообщества

Husqvarna AB, S-561 82 Huskvarna, Sweden

Заявляем под нашу исключительную ответственность, что изделие (изделия):

Маркировка..... **Hedge trimmer = Триммер для изгородей**
 Маркировка типа..... **EC420, EC450, EC510, EC600**
 Тип режущего устройства..... **См. этикетку с техническими данными изделия**
 Год изготовления..... **См. этикетку с техническими данными изделия**

соответствует необходимым требованиям и положениям следующих Директив ЕС:
2006/42/EC, 2004/108/EC, 2000/14/EC, 2011/65/EU
 основываясь на следующих применяемых согласованных стандартах Европейского Союза:
EN60745-1, EN60745-2-15, EN50366, EN55014-1, EN61000-3-2, EN61000-3-3

Максимальный уровень звукового давления по шкале A (L_{pA}) на рабочем месте, измеряемый в соответствии со стандартами EN60745-2-15 указан в таблице.

Максимальное взвешенное значение вибрации a_n , воздействующее на руку и измеряемое в соответствии со стандартами EN60745-2-15, указано на образце данного(ых) изделия(й) и в таблице.

Заявленное суммарное значение вибрации измерялось в соответствии со стандартным испытательным методом и может быть использовано для сравнения одного инструмента с другим.
 Заявленное суммарное значение вибрации может также быть использовано для предварительной оценки воздействия.

Предупреждение:

Вибрационная эмиссия при фактическом использовании электроинструмента может отличаться от заявленного суммарного значения в зависимости от того, как инструмент используется.
 Операторы должны определять меры безопасности, чтобы защитить себя, на основе оценки воздействия при фактических условиях использования (принимая в расчет все части операционного цикла, такие как периоды времени, когда инструмент был выключен и когда он работал вхолостую в добавление ко времени запуска).

2000/14/EC: Значения измеренной акустической мощности L_{WA} и гарантированной акустической мощности L_{WA} соответствуют табличным значениям.

Процедура оценки соответствия..... Annex V

Husqvarna 17/02/2012

A. Rangert

Директор по общим научным исследованиям и разработкам

- ручной инструмент

Владелец технической документации



ТИП	EC420	EC450	EC510	EC600
Ширина скашивания (cm)	42	45	51	60
Мощность (kW)	0.42	0.45	0.50	0.50
Измеренная акустическая мощность L_{WA} (dB(A))	97	97	99	96
Гарантированная акустическая мощность L_{WA} (dB(A))	99	105	106	97
Звуковое давление L_{pA} (dB(A))	86	86	88	85
Погрешность K_{pA} (dB(A))	2.5	2.5	2.5	2.5
Вибрация кисти руки/предплечья a_n (m/s ²)	5.56	5.53	2.23	3.30
Уровень неопределенности K_{a_n} (m/s ²)	1.5	1.5	1.5	1.5
Вес (Kg)	2.8	2.8	2.9	3.0

Ohutus



Antud toode võib vale kasutamise korral ohtlik olla! Toode võib põhjustada nii kasutajale kui ka teistele tõsiseid kahjustusi, hoiatuste ja ohutusnõuete järgimine on ohutuse ning toote tõhusa kasutamise tagamiseks väga oluline. Nii selles kasutusjuhendis kui ka tootel olevate hoiatuste ja ohutusnõuete järgimise eest vastutab kasutaja. Ärge mitte kunagi kasutage antud toodet kui rohukast või tootjapoolsed kaitseid ei ole paigas.

Teie tootel olevate sümbolite seletused



Hoiatus



Lugege kasutusjuhised hoolikalt läbi, veendumaks, et saate aru kõikidest nuppudest ning nende funktsioonidest.



Eemaldage pistik vooluvõrgust viivitamatult, kui kaabel on kahjustunud või katki.



Ärge jätke vihma kätte katmata kujul. Ärge jätke toodet välitingimustesse, kui vihma sajab.



Kaitseprillide kandmine on soovitatav.

Üldised elektrilise tööriista turvahoiatused



HOIATUS Lugege kõiki turvahoiatusi ja kõiki juhiseid. Hoiatuste ja juhiste mittejärgimine võib põhjustada elektrilöögi, tulekahju ja/või tõsiseid vigastusi.

Sällitage kõik hoiatused ja juhised edaspidiseks tutvumiseks.

Mõiste "elektriline tööriist" hoiatuses viitab teie elektritoitel (juhtmega) tööriistale või akutoitel (juhtmata) tööriistale.

1) Tööpiirkonna turvalisus

- a) Hoidke tööpiirkond puhas ja hästvalgustatud. Segamini või pimedad tökohad kutsuvad esile õnnetusi.
- b) Ärge töötage elektriliste tööriistadega plahvatusohtlikes keskkondades, näiteks kergsüttivate vedelike, gaaside või tolmu läheduses. Elektrilised tööriistad tekitavad sädemeid, mis võivad tolmu süüdata, või vingu.
- c) Hoidke lapsed ja kõrvalseisjad elektrilise tööriistaga töötamise ajal eemal. Tähelepanu kõrvalejuhtimine võib põhjustada teil kontrolli kadumist.

2) Elektriohutus

- a) Elektrilise tööriista pistikud peavad sobima kontaktiga. Ärge muutke pistikut kunagi mingil viisil. Ärge kasutage maandatud elektriliste tööriistadega mingild adapterpistikuid. Muutmata pistikud ja sobivad kontaktid vähendavad elektrilöögi riski.
 - b) Vältige kehalist kontakti maandatud pinnaga, nt torud, radiaatorid, ketid ja külmutusseadmed. Kui teie keha on maandatud, on elektrilöögi risk suurenenud.
 - c) Ärge jätke elektrilisi tööriistu katteta vihma kätte või niisketesse oludesse. Elektrilise tööriista sisse sattunud vesi suurendab elektrilöögi riski.
 - d) Ärge kasutage juhete vääraid. Ärge kunagi kasutage juhete elektrilise tööriista kandmiseks, tõmbamiseks või lahtiühendamiseks. Hoidke juhe eemal kuumusest, õlist, teravatest servadest või liikuvatest osadest. Kahjustunud või sassis juhe suurendab elektrilöögi riski.
 - e) Elektrilise tööriista kasutamisel väljas kasutage pikendusjuhet, mis on sobiv välitingimustes kasutamiseks. Välitingimustes kasutamiseks sobiva juhtme kasutamine vähendab elektrilöögi riski.
 - f) Kui elektrilise tööriistaga töötamine niiskes kohas on vältimatu, kasutage rikkevoolukaitsega toidet. Rikkevoolukaitse kasutamine vähendab elektrilöögi riski.
- 3) Isiklik ohutus
 - a) Jääge valvsaks, vaadake, mida teete ning kasutage elektrilist tööriista mõistlikult. Ärge kasutage elektrilist tööriista, kui olete väsinud või uimastite, alkoholi või ravimite mõju all. Hetkeline tähelepanematus elektrilise tööriistaga töötamisel võib põhjustada tõsiseid kehavigastusi.
 - b) Kasutage kaitsevarustust. Kasutage alati kaitseprille. Kaitsevarustuse, nt tolmumask, mittelbisevad turvajalanõud, kaitsekiiver või kuhuksvarnaiskaitsemed, kasutamine vastavates tingimustes vähendab kehavigastusi.
 - c) Hoiduge tahtmatust käivitamisest. Veenduge, et lüliti on enne toiteallika ja/või patareidega ühendamist, tööriista ülesvõtmist või vedamist asendis "väljas". Elektriliste tööriistade kandmine sõrm lüliti või nende pingestamine lüliti seesoleku ajal kutsub esile õnnetusi.
 - d) Eemaldage enne elektrilise tööriista sisseülilistamist igasugune reguleerimis- või mutrivõti. Elektriliste tööriistade keerleva osa külge jäetud mutrivõti või võti võib põhjustada kehavigastusi.
 - e) Ärge pingutage üle. Hoidke alati tasakaalu ning leidke kindel jalgeaalune. See võimaldab elektrilist tööriista ootamatutes olukordades paremini juhtida.
 - f) Riietuge õigesti. Ärge kandke lahtiseid rõivaid või ehteid. Hoidke oma juuksed, rõivad ja kindad liikuvatest osadest eemal. Lahtised rõivad, ehted või pikad juuksed võivad jääda liikuvate osade vahele.
 - g) Kui seadmeid on lubatud ühendada tolmueraldus ja –kogumisseadmega, veenduge, et need on ühendatud ja õigesti kasutatud. Tolmukoguja kasutamine võib vähendada tolmuga seotud ohte.
 - 4) Elektrilise tööriista kasutamine ja hooldus
 - a) Ärge kasutage jõudu käsitsedes elektrilist tööriista. Kasutage elektrilist tööriista oma tarbeks. Oige elektrilise tööriista teeb tööd paremini ja ohutumalt klassis, mille jaoks on kavandatud.
 - b) Ärge kasutage elektrilist tööriista, kui lüliti ei lülita seda sisse ja välja. Iga elektriline tööriist, mida ei saa lüliti abil juhtida, on ohtlik ja tuleb parandada.
 - c) Ühendage enne mis tahes reguleerimiste tegemist, lisavarustuse muutmist või elektriliste tööriistade hoieaparanekut pistik toiteallikast ja/või patareid tööriistast lahti. Sellised ennetavad ohutusmeetmed vähendavad elektrilise tööriista kogemata tööle hakkamise riski.
 - d) Hoidke kasutuses mitteolevad elektrilised tööriistad laste käeulatuses eemal ning ärge lubage inimestel, kellele ei ole tuttav käesolev elektriline tööriist või need juhised, selle elektrilise tööriistaga töötada. Elektrilised tööriistad on väljaõppeta kasutajate käes ohtlikud.

Ohutus

- e) **Elektriliste tööriistade hooldamine.** Kontrollige liikuvate osade eritõlgust või kinnitust, osade kahjustusi ja teisi seisundeid, mis võivad mõjutada elektrilise tööriista tööd. Kahjustuse korral parandage elektriline tööriist enne kasutamist. *Paljud õnnetused on põhjustatud elektriliste tööriistade halvast hooldusest.*
- f) **Hoidke lõikeriistad teravate ja puhastena.** *Õigesti hooldatud teravate lõikeservadega lõikeriistad jäävad väiksema töönaosusega kinni ning neid on lihtsam juhtida.*
- g) **Kasutage elektrilisi tööriistu, lisatarvikuid ning tööriistaosi vastavalt käesolevatele juhistele, võttes arvesse töötingimusi ning sooritatavat tööd.** *Elektrilise tööriista kasutamine mitte sihtotstarbeliselt võib põhjustada ohtlikke olukordi.*
- 5. Teenindus**
- a) **Laske oma elektrilist tööriista parandada kvalifitseeritud remondimehel, kes kasutab selleks ainult samasuguseid asenduosi.** *See tagab elektrilise tööriista turvalisuse säilimise.*

Hektrimmeri turvaholatused:

- **Hoidke kõik korpuse osad lõiketerast eemal.** **Ärge eemaldage lõigatud materjali ega hoidke lõigatavat materjali terade liikumise ajal.** **Veenduge, et seade on kinnikillunud materjali eemaldamise ajal väljaülitatud.** *Hetkeline tähelepanematus hektrimmeriga töötamisel võib põhjustada tõsiseid kehavigastusi.*
- **Kandke hektrimmerit käepidemest hoides ja seiskunud lõiketeraga.** **Hektrimmerit transportides või hoolestades paigaldage lõiketerale alati kate.** *Hektrimmeri õige käsitsemine vähendab lõiketerade poolt tekitatud kehavigastuste ohtu.*
- **Hoidke tööriista ainult isoleerkattega käepidemetel, kuna lõiketera võib puutuda vastu varjatud juhtmeid või tööriista juhet.** *Kui lõiketera satub kontakti pingestatud juhtmega, võivad tööriista metallosad pinge alla sattuda ja operaatorile elektrilöögi anda.*
- **Hoidke kaabel lõikepiirkonnast eemal.** *Töötamise ajal võib kaabel peituda pöösastesse ning tera võib seda kogemata lõigata.*

Täiendavad ohutusalsed soovitused

Tööpiirkonna turvalisus

1. Ärge mitte kunagi lubage antud toodet kasutada lastel või neid juhised mittetundvatel isikutel. Vastavalt kohalikele eeskirjadele võib kasutaja vanus olla piiratud.
2. Kasutage antud toodet ainult selles kasutusjuhendis kirjeldatud viisi ja eesmärkidel.
3. Hektrimmeri operaator või kasutaja vastutab teiste inimestega või nende varaga juhtunud õnnetuste või ohtude eest.

Elektriline

1. Briti Standardite Instituut soovib kasutada rikkevoolukaitseid kuni 30mA. Isegi peale rikkevoolukaitsete installaerimist ei saa tagada 100%st ohutust ning tuleb järgida ohutu töötamise tava. Kontrollige oma rikkevoolukaitseid alati enne selle kasutamist.
2. Enne kasutamist kontrollige, ega kaabel kahjustatud või kauaaegselt kasutusel olnud pole. Kui kaabel on defektne, viige toode volitatud teeninduskeskusesse ja laske kaabel välja vahetada.
3. Ärge kasutage antud toodet kui elektrijuhtmed on kahjustatud või kulunud

4. Eemaldage koheselt pistik vooluvõrgust kui juhtmesse tekib sisselõige või kui juhtme isolatsioon saab kahjustada. Ärge puutuge juhet enne kui see on vooluühendusest lahti ühendatud. Ärge parandage sisselõikega või kahjustusega juhet. Asendage see uuega. Ohu vältimiseks pöörduge kaabli väljavahetamiseks volitatud teeninduskeskusesse.
5. Teie pikendusjuhe ei tohi olla keerdu, kuna keerdu juhtmed võivad üle kuumeneda ning toote jõudlust vähendada.
6. Enne pistikust, juhtme ühendusklemmist või pikendusjuhtme lahti ühendamist lülitage alati vooluvõrk välja.
7. Lülitage välja, eemaldage pistik vooluvõrgust, ning enne juhtme kokkukerimist kontrollige, et juhe ei oleks kahjustatud või kulunud.
8. Kerige juhe alati ettevaatlikult kokku, vältides sõlmi.
9. Kasutage ainult toote kasutusvõimsuse tabelis näidatud vahelduvvoolu pinget.
10. Flymo tooted on vastavalt EN60745-le kahekordse isolatsiooniga. Mitte mingil juhul ei tohi maandust ühendada mõne toote osaga

Juhtmed

Kui soovite kasutada tootega pikenduskaablit, tuleks kasutada ainult järgmistele mõõtmetele kaableid:

- 1.0 mm² – max pikkus 40 m
- 1.5 mm² – max pikkus 60 m
- 2.5 mm² – max pikkus 100 m

Milnimunäitaja:

- 1.00mm² paksusega juhe 10A/250V vahelduvvoolus
1. Elektrivoolu juhtmed ja pikendus on saadaval kohalikus heakskiidetud teeninduskeskuses.
 2. Kasutada tohib vaid spetsiaalselt välitingimustes kasutamiseks mõeldud pikenduskaableid, mis vastavad ühele järgnevaist spetsifikatsioonidest: Tavaline kumm (60245 IEC 53), tavaline polüvinüülkloriid (60227 IEC 53) või tavaline polükloropreen (60245 IEC 57).
 3. Kui lõike ühendusjuhe on kahjustatud, tohib seda ohtude vältimiseks vahetada vaid tootja, hooldusesindaja või muu sarnaselt kvalifitseeritud isik.

Isiklik ohutus

1. Kandke alati sobivaid rõivaid, kindaid ja tugevaid jalanõusid.
2. Vaadake hoolikalt läbi ala, kus soovite hekilõikurit kasutada ning eemaldage traadid jms.
3. Enne masina kasutamist ja peale igat kokkupõrget kontrollige kulumise või kahjustuse märke, ning parandage nagu vaja.
4. Enne hekilõikuriga töötamist kontrollige alati, kas käekaitse on paigaldatud. Ärge kunagi kasutage mittetäielikku hekilõikurit või selle volitamata modifikatsiooni.

Elektrilise tööriista kasutamine ja hooldus

1. Kasutage antud toodet ainult päevavalguses või hea kunstvalgustuse korral.
2. Kui võimalik, lõigake hekilõikuriga vaid kuiva hekki.
3. Teadke, kuidas hekilõikurit hädaolukorras kiiresti peatada.
4. Ärge kunagi hoidke hekilõikurit käekaitsest.
5. Ärge mitte kunagi kasutage hekilõikuriga kahjustatud kaitsetega või kui kaitseid pole paigas.
6. Hekilõikuriga töötamisel ärge kasutage treppredelit.

Ohutus

- Eemaldage pistik vooluvõrgust:
 - enne toote mingiks ajaks järelevalveta jätmist;
 - enne ummistuse eemaldamist;
 - enne seadme kontrollimist, puhastamist või selle kallal tegutsemist;
 - mõne esemega kokku puutudes. Ärge kasutage hekilõikuriga enne, kui olete veendunud, et hekilõikuriga on üleni ohutus töökorras;
 - juhuil kui niiduk hakkab tavatult värisema. Kontrollige seda koheselt. Liigne värisemine võib põhjustada vigastusi.
- enne seadme üleandmist teisele isikule.

Hooldamine ja holustamine

- Hoidke kõik mutrid, poldid ja kruvid korralikult kinni, et olla kindel seadme ohutus töökorras.
- Turvalisuse huvides asendage kulunud või kahjustatud osad uutega.
- Ettevaatust toote seadistamise ajal, et vältida näppude kinnijäämist masina liikuvate ja fikseeritud osade vahele.
- Hoidke jahedas ja kuivas kohas laste haardeulatusest väljas. Ärge hoidke välitingimustes.
- Laske tööriistal enne hoiustamist vähemalt 30 minutit jahtuda.

Keskkonnateave

- Keskkonnateadlikkusega tuleb arvestada „oma aja ära elanud“ toote utiliseerimise puhul.
- Vajadusel pöörduge utiliseerimisteabe saamiseks kohaliku omavalitsuse poole.

Tootel või pakendil olev sümbol  viitab sellele, et antud toodet ei tohi käsitleda olmejäätmetena. See tuleb viia hoopis elektriliste ja elektrooniliste

seadmete ümber töötlemiseks mõeldud kogumispunkti. Tagades selle toote korrektse utiliseerimise, aitate vältida keskkonnale ja inimesele tekkida võivaid negatiivseid tagajärgi, mille põhjuseks võib olla antud toote vale käitlemine. Antud toote ümber töötlemise kohta edasise teabe saamiseks pöörduge palun oma kohaliku omavalitsuse, olmejäätmete käitlemisega tegeleva ettevõtte või toote edasimüüja poole.

Hooldussoovitused

- Teie toode on unikaalselt identifitseeritud hõbedase ja musta kasutusvõimsuse tabeli abil.**
- Me soovime tungivalt hooldada oma seadet vähemalt iga 12 kuu järel, professionaalsel eesmärgil kasutades isegi thedamini.**

Garantii ja garantiipoliis

Juhul kui ükskõik millise osa tootjapoolne defektsus leiab kinnitust garantiiperioodi jooksul, parandab või asendab Husqvarna UK Ltd., volitatud hooldajate kaudu vea tasuta kui:

- Veast teatatakse otse volitatud hooldajat.
 - Esitatakse ostu tõestav t_ekk.
 - Viga ei ole põhjustatud valest kasutamisest, hooletust või vigasest seadistamisest.
 - Viga ei ole tulenenud kulumisest või mõranemisest.
 - Masinat ei ole hooldanud, parandanud, lahti võtnud või näppinud ükski Husqvarna UK Ltd.'i poolt volitamata isik.
 - Masinat ei ole välja laenutatud.
 - Masina omanikuks on selle algne ostja.
 - Masinat ei ole kasutatud kaubanduslikel eesmärkidel.
- See garantii lisandub kliendi seadusjärgsetele õigustele, ning ei kahanda neid mitte mingil määral.

Järgnevatel põhjustel tekkinud vead ei käi garantii alla, mistõttu on oluline, et te loete antud kasutusjuhendis olevad juhised läbi, ning mõistate kuidas masinat kasutada ning hooldada:

Vead, mis ei käi garantii alla

- * Kulunud või kahjustatud lõiketerade vahetamine.
- * Vead, mis tulenevad esialgselt veast teavitamata jätmisest.
- * Järsust kokkupõrkest tulenevad vead.
- * Vead, mis tulenevad toote kasutamises viisil, mis ei ole vastavuses selles kasutusjuhendis olevate juhiste ja soovitusetega.
- * Väljalaenutatud masinatele garantii ei kehti.
- * Järgmised esemed on kuluvad osad ning nende eluiga sõltub regulaarsest hooldusest, ning seotõttu need ei käi tavaliselt kehtiva garantii alla: lõiketerad, elektrivoolujuhe

* Hoiaust

Husqvarna UK Ltd. ei võta endale garantiivastutust defektide eest, mis on põhjustatud täielikult või osaliselt, otseselt või kaudselt Husqvarna UK Ltd.'i poolt mitte heakskiidetud varuosade või lisaosade kinnitamisest, või kui masinat on mingilgi määral muudetud.

EÜ Vastavusdeklaratsioon

Husqvarna AB, S-561 82 Huskvarna, Sweden

Võtame endale ainuvastutuse, et toode:

Tähistu.....**Hedge trimmer = Hekitrimmer**
Tüübi/tüüpide tähistus.....**EC420, EC450, EC510, EC600**
Lõikeseade tüüp.....**Vaadake toote hinnangusliiti**
Valmimisaasta.....**Vaadake toote hinnangusliiti**

vastab järgmiste EÜ direktiivide nõuetele ja sätetele:

2006/42/EC, 2004/108/EC, 2000/14/EC, 2011/65/EU

põhinedes järgmistel EL-is kooskõlastatud standarditel:

EN60745-1, EN60745-2-15, EN50366, EN55014-1, EN61000-3-2, EN61000-3-3

Maksimaalne A-kaalutud helirõhu tase L_{PA} tööpaigas, mõõdetud kooskõlas standardiga EN 60745-2-15, on esitatud tabelis.

Maksimaalne käe/käsivarre vibratsiooni kaalutud väärtus a_h , mõõdetud kõnealus(t)e too(de)te näidiseksmplari(de) kooskõlas standardiga EN 60745-2-15, on esitatud tabelis.

Vibratsiooni koguväärtus on mõõdetud kooskõlas standardse testimisviisiga ning seda saab kasutada eri tööriistade võrdlemisel.

Vibratsiooni koguväärtust saab kasutada ka vibratsiooniga kokkupuute eelhindamiseks.

Hoiatus:

Vibratsioon tööriista tegeliku kasutuse ajal võib tööriista kasutusviisist sõltuvalt esitatud koguväärtusest erineda.

Kasutajad peaksid enda kaitsmiseks tuvastama tegeliku kasutuse tingimustes vibratsiooniga kokkupuute hinnangul põhinevad ohutusmeetmed (võttes arvesse kasutustsükli kõiki osi, lisaks tööajale näiteks ka aega, kus tööriist on välja lülitatud või töötab ooterežiimis).

2000/14/EÜ: mõõdetud helivõimsuse L_{WA} ja garanteeritud helivõimsuse L_{WA} väärtused on toodud tabelis.

Vastavuse hindamise protseduur..... Annex V

Huskvarna 17/02/2012

A. Rangert

Rahvusvahelise teadus- ja arendustegevuse juht
– käeshoitavad

Tehnilise dokumentatsiooni hoidja.



TÜÜP:	EC420	EC450	EC510	EC600
Lõikelaius (cm)	42	45	51	60
Võimsus (kW)	0.42	0.45	0.50	0.50
Mõõdetud helivõimsus L_{WA} (dB(A))	97	97	99	96
Garanteeritud helivõimsus L_{WA} (dB(A))	99	105	106	97
Helirõhk L_{PA} (dB(A))	86	86	88	85
Määramatus K_{PA} (dB(A))	2.5	2.5	2.5	2.5
Käe/käsivarre vibratsioon a_h (m/s ²)	5.56	5.53	2.23	3.30
Määramatuskonstant K_{a_h} (m/s ²)	1.5	1.5	1.5	1.5
Kaal (Kg)	2.8	2.8	2.9	3.0

Drošība



Ja šo izstrādājumu neizmanto pareizi, tas var būt bīstams! Šis izstrādājums var nopietni savainot operatoru un citus cilvēkus. Izmantojot šo izstrādājumu, jāievēro visi brīdinājumi un drošības norādījumi, lai nodrošinātu piemērotu drošības un efektivitātes lēmumi. Operators ir atbildīgs par šo rokasinstrumenta iekļaušanu un uz izstrādājuma atzīmēto brīdinājumu un drošības norādījumu ievērošanu. Nekad neizmantojiet šo izstrādājumu, ja ražotāja nodrošinātais zāles savācējgrieks vai aizsargi neatrodas pareizajā stāvoklī.

Uz izstrādājuma norādīto simbolu skaidrojums



Brīdinājums



Uzmanīgi izlasiet lietotāja norādījumus, lai pārļiecinātos, ka pārzināt visas kontrolierīces un to funkcijas.



Ja kabelis ir bojāts vai sagriežts, nekavējoties atvienojiet kontaktspraudni no elektrotīkla.



Nepakļaujiet izstrādājumu lietus iedarbībai. Lietus laikā neatstājiet izstrādājumu ārpus telpām.



Ieteicams lietot acu aizsargus.

Vispārīgi brīdinājumi par elektroinstrumentu drošību

⚠ BRĪDINĀJUMS. Izlasiet visus drošības brīdinājumus un instrukcijas. Brīdinājumu un instrukciju neievērošana var izraisīt elektriskās strāvas triecienu, ugunsgrēku un/vai smagus miesas bojājumus. Uzglabājiēt visus brīdinājumus un instrukcijas, lai tos turpmāk varētu lietot.

Brīdinājumu tekstā lietotais termins "elektroinstrumenti" apzīmē ar strāvu darbināmu (vadu) elektroinstrumentu vai ar akumulatoru darbināmu (bezvadu) elektroinstrumentu.

1) Darba zonas drošība

- Nodrošiniēt, lai darba zona būtu tīra un labi apgaismota. Nekārtīgās vai tumšās vietās iespējami negadījumi.
- Nedarbiniet elektroinstrumentus sprādzienbīstamā vidē, piemēram, uzliesmojošu šķidrumu, gāzu vai putekļu klātbūtnē. Elektroinstrumenti rada dzirksteles, kas var aizdedzināt putekļus vai izgarojumu tvaikus.
- Elektroinstrumenta darbināšanas laikā tā tuvumā nedrīkst atrasties bērni un citas nepiederošas personas. Nevērietas dēļ var zaudēt vadību pār ierīci.

2) Elektrodrošība

- Elektroinstrumenta kontaktspraudņiem ir jāatbilst kontaktligzdai. Nekādā veidā nepārveidojiet kontaktspraudni. Nelietojiet nekādus spraudsavienojumus kopā ar lezēmītiem elektroinstrumentiem. Lietojot nepārveidotus kontaktspraudņus un atbilstošas kontaktligzdas, tiek samazināts elektriskās strāvas trieciena risks.
- Izvaieties no saskares ar lezēmītām virsmām, piemēram, caurulēm, radiatoriem, plītiem un ledusskapjiem. Elektriskās strāvas trieciena risks palielinās, ja jūsu ķermenis ir iezemēts.
- Nepakļaujiet elektroinstrumentus lietus vai mitruma iedarbībai. Ūdens iekļūšana elektroinstrumentos palielina elektriskās strāvas trieciena risku.
- Pareizi izmantojiet vadu. Nekad lietojiet vadu, lai elektroinstrumentu pārvietotu, vilktu vai izslēgtu. Neturiet vadu karstumā un eļļu, asmeņu vai kustīgu daļu tuvumā. Bojāti vai sapinušies vadī palielina elektriskās strāvas trieciena risku.
- Darbinot elektroinstrumentu ārpus telpām, izmantojiet pagarinātāju, kas piemērots lietošanai ārpus telpām. Izmantojot vadu, kas ir paredzēts lietošanai ārpus telpām, tiek samazināts elektriskās strāvas trieciena risks.
- Ja nevar izvairīties no elektroinstrumenta darbināšanas mitrās vietās, izmantojiet barošanu, kas aizsargāta ar noplūdes strāvas aizsardzības ierīcēm. Noplūdes strāvas aizsardzības ierīču izmantošana samazina elektriskās strāvas trieciena risku.

3) Personiskā drošība

- Darbinot elektroinstrumentu, esiet piesardzīgs, sekojiet līdzi tam, ko darāt, un lietojiet veselību saprātīgi. Nelietojiet elektroinstrumentu, ja esat noguris vai atrodaties narkotisku vielu, alkohola vai medikamentu iedarbībā. Mirklis neuzmanības elektroinstrumentu darbināšanas laikā var izraisīt smagus miesas bojājumus.
 - Lietojiet personiskos aizsarglīdzekļus. Vienmēr izmantojiet acu aizsargus. Aizsarglīdzekļi, piemēram, pretputekļu maska, neslidoši drošības apavi, ķivere vai dzirdes aizsargierīces, kas izmantoti atbilstošos apstākļos, pasargās no savainojumiem.
 - Pasargājiet lērci no nejaūšas iedarbināšanas Pirms lērces pāceļšanas, pārvietošanas vai pievienošanas strāvas avotam un/vai akumulatora blokam pārļiecinieties, vai slēdzis ir izslēgtā stāvoklī. Elektroinstrumentu pārvietošana, turot pirkstu uz slēdža, vai sprieguma padeve elektroinstrumentiem, kuriem ir ieslēgts slēdzis, var izraisīt negadījumus.
 - Pirms ieslēdzat elektroinstrumentu, noņemiet visas regulēšanas atslēgas vai uzgriežņatslēgas. Uzgriežņatslēga vai atslēga, kas atstāta piestiprināta pie elektroinstrumentu rotējošās daļas, var izraisīt miesas bojājumus.
 - Pārmērīgi neizstiepiet rokas. Vienmēr pareizi atbalstieties un noturiet līdzsvaru. Tādējādi nodrošināsiet efektīvāku elektroinstrumenta vadību neparedzētās situācijās.
 - Lietojiet piemērotu apģērbu. Nevelciet brīvu apģērbu vai rotaslietas. Nodrošiniēt, lai mati, apģērbs un cimdi nenonāktu kustīgo daļu tuvumā. Brīvs apģērbs, rotaslietas un gari mati var iekerties kustīgajās daļās.
 - Ja ierīces ir paredzēts pievienot putekļu nosūkšanas un savākšanas ierīcēm, nodrošiniēt, lai tās tiktu pareizi pievienotas un izmantotas. Putekļu savācēju izmantošana var samazināt ar putekļiem saistīto kaitīgumu.
- #### 4) Elektroinstrumenta lietošana un apkope
- Nesteidziniēt elektroinstrumenta darbību. Izmantojiet darbam piemērotāko elektroinstrumentu. Pareizā elektroinstrumenta darbs būs efektīvāks un drošāks, strādājot tam paredzētajā ātrumā.
 - Nelietojiet elektroinstrumentu, ja nedarbojas tā slēdzis. Elektroinstrumentus, kuram nedarbojas slēdzis, ir bīstams, un tas ir jāremontē.
 - Pirms veicat kādus pielāgojumus, maināt piederumus vai novietojiet elektroinstrumentu glabāšanā, atvienojiet kontaktspraudni no strāvas avota un/vai akumulatora bloku - no elektroinstrumenta. Šādi profilaktiski drošības pasākumi samazina elektroinstrumenta nejaūšas iedarbināšanas risku.
 - Uzglabājiēt elektroinstrumentus bērniem nepieejamās vietās un neļaujiet tos darbināt personām, kas nepazīna elektroinstrumenta darbību vai nav iepazinušas ar šiem norādījumiem. Elektroinstrumenti ir bīstami, ja ar tiem rīkojas neapmācīti lietotāji.

Drošība

- e) Veiciet elektroinstrumentu apkopi. Pārbaudiet kustīgo daļu savienojumus vai sastiprinājumus, detaļu bojājumus vai citus apstākļus, kas var ietekmēt elektroinstrumenta darbību. Ja konstatējat bojājumus, elektroinstrumentus pirms lietošanas ir jāslēdza. Daudzi negadījumi rodas nepareizas elektroinstrumentu apkopes dēļ.
- f) Griezējinstrumentiem vienmēr jābūt asiem un tīriem. Pareizi apkopti griezējinstrumenti arī asiem asmeņiem retāk iesprūst un ir vieglāk vadāmi.
- g) Elektroinstrumentu, tā pliederumus, griežņus un citas sastāvdaļas lietojiet saskaņā ar šiem norādījumiem, ņemot vērā darba apstākļus un velcama darbu. Elektroinstrumenta lietošana neparedzētiem mērķiem var izraisīt bīstamas situācijas.
5. Apkope
- a) Nodrošiniet, lai elektroinstrumenta apkopi veiktu kvalificēts speciālists, izmantojot tikai identiskas rezerves daļas. Šādi tiks saglabāta elektroinstrumenta drošība.

Dzīvzoģu trimmera drošības brīdinājumi:

- Nodrošiniet, lai ķermeņa daļas nepieskartos griezējasmehānismam. Asmeņu griešanās laikā neaizvēciet nogrieztos materiālus, kā arī neturiet rokās materiālus, kas jāgriež. Atbrīvojoties no lestrēģu materiāla, pārlecinieties, vai slēdzis ir izslēgts. Mirkļus neuzmanības dzīvzoģu trimmera darbināšanas laikā var izraisīt smagus miesas bojājumus.
- Pirms sākt dzīvzoģu trimmeri, turot to aiz raktuva un pārlecinoties, vai griezējasmehānismā darbība ir apturēta. Transportējot vai uzglabājot dzīvzoģu trimmeri, vienmēr aplieciet tam griezējasmehānisma uzliktni. Pareizs darbs ar dzīvzoģu trimmeri samazina griezējasmehānismā radīto savainojumu risku.
- Turiet elektroinstrumentu tikai aiz izolētajām satveršanas virsmām, jo griezējasmehānisms var saskarties ar pieslēgto elektroinstalāciju vai savu strāvas kabeli. Griezējasmehānismā saskaršanās ar strāvas kabeli, var izraisīt elektroinstrumenta atklāto metāla daļu vadītspēju un radīt lietotājam elektrošoka draudus.
- Kabelis nedrīkst atrasties darba laukumā. Darbība laikā kabelis, iespējams, nav redzams krūmos un var tikt neapziņi pārgriezts ar asmeni.

Papildu drošības ieteikumi

Darba zonas drošība

1. Nekad neļaujiet šo izstrādājumu izmantot bērniem vai personām, kas nav apmācītas darbam ar to. Iespējams, operatora vecumu ierobežo vietējie noteikumi.
2. Izmantojiet šo izstrādājumu tikai tādā veidā un tādā funkcijā veikšanai, kādas aprakstītas šajos norādījumos.
3. Operators vai lietotājs ir atbildīgs par negadījumiem vai riskiem, kas apdraud citas personas vai to īpašumu.

Elektrība

1. Lielbritānijas Standartu institūts iesaka izmantot atlikušās strāvas ķēdes ierīci (R.C.D.) ar strāvas atslēgšanas funkciju, kas nodrošina, ka tās stiprums nepārsniedz 30mA. Pat ja ir uzstādīta R.C.D., 100% drošību tā garantēt nevar, un drošības apsvešumi jāievēro vienmēr. Pārbaudiet savu R.C.D. katru reizi, kad to izmantojat.
2. Pirms lietošanas pārlecinieties, vai kabelis nav bojāts vai novecojis. Ja atklājas, ka kabelis ir bojāts, nogādājiet to pilnvarotā klientu apkalpošanas centrā un lūdziet to apmainīt pret jaunu.
3. Neizmantojiet šo izstrādājumu, ja elektrības kabeli ir bojāti vai nodiluši.
4. Nekavējoties atvienojiet kabeli no elektrotīkla, ja tas ir pārgriezts vai ja tam ir bojāta izolācija. Nespieskarieties elektrības kabelim, kamēr nav atvienota elektropadeve. Nelabojiet pārgrieztu vai bojātu kabeli.

- Nomainiet to pret jaunu. Lai nepieļautu drošības apdraudējumu, bojātu strāvas kabeli drīkst nomainīt tikai pilnvarotā klientu apkalpošanas centrā.
5. Spirālveida kabeli nedrīkst izmantot kā pagarinātāju, jo spirālveida kabeli var pārkarst un samazināt šī izstrādājuma efektivitāti.
 6. Pirms kontaktakšas, kabeļa savienotāja vai pagarinātāja atvienošanas vienmēr atslēdziet galveno elektropadeves slēdzi.
 7. Atslēdziet, atvienojiet kontaktakšu no elektrotīkla un pārbaudiet elektrības vadu, vai tas nav bojāts vai novecojis, pirms satinat to uzglabāšanai.
 8. Kabeli vienmēr tiniet uzmanīgi, nepieļaujiet tā salocīties.
 9. Izmantojiet tikai mainstrāvu ar tādu spriegumu, kāds norādīts uz izstrādājuma datu uzlīmes.
 10. Flymo izstrādājumi ir divkārši izolēti saskaņā ar EN60745. Nekādā gadījumā nedrīkst pievienot zemsprieguma kabeli nevienai izstrādājuma daļai.

Kabeļi

Ja darbā ar ierīci vēlaties izmantot pagarinātāju, atļauts izmantot tikai tādas pagarinātājus, kas atbilst tālāk minētajiem lielumiem:

- 1.0 mm²: maks. garums 40 m
- 1.5 mm²: maks. garums 60 m
- 2.5 mm²: maks. garums 100 m

Minimālais nominālais:

- 1.00mm² izmēra kabelis, 10 ampēri, 250 volti, maiņstrāva
1. Elektropadeves vadus un pagarinātājus var iegādāties jūsu vietējā apstiprinātajā apkopes centrā.
 2. Izmantojiet tikai tādas vadu pagarinātājus, kas ir speciāli paredzēti lietošanai ārpus telpām un kas atbilst šādām specifikācijām: parasta gumija (60245 IEC 53), parasts PVC (60227 IEC 53) vai parasts PCP (60245 IEC 57).
 3. Ja īsais savienojuma vads ir bojāts, tā aizstāšana jāuztiek ražotājam, tā apkopes pārstāvim vai līdzīgas kvalifikācijas personām, lai novērstu iespējamo bīstamību.

Personiskā drošība

1. Vienmēr valkājiet piemērotu apģērbu, cimds un izturīgus apavus.
2. Rūpīgi pārbaudiet vietu, kur tiks izmantots dzīvzoģu trimers, un noņemiet visas stieples un citus svešķermeņus
3. Pirms mašīnas izmantošanas un pēc visa veida triecieniem pārbaudiet, vai nav manāmas diluma vai bojājumu pēdas, un, ja nepieciešams salabojiet.
4. Pirms dzīvzoģu trimera izmantošanas vienmēr pārlecinieties, vai ir uzstādīts komplektācijā iekļautais roku aizsargs. Nekad nelietojiet dzīvzoģu trimmeru, kas nav pilnībā salikts vai kuram ir veikta nesankcionēta modifikācija.

Elektroinstrumenta lietošana un apkope

1. Izmantojiet izstrādājumu tikai dienas gaismā vai labā maksimālajā apgaismojumā.
2. Ja iespējams, nelietojiet dzīvzoģu trimmeru slapja dzīvzoģa griešanai.
3. Uzziņiet, kā avārijas situācijā ātri apturēt dzīvzoģu trimmeru.
4. Nekad neturiet dzīvzoģu cirpēju aiz aizsarga.
5. Nekad nestrādājiet ar izstrādājumu, ja tā aizsargi ir bojāti vai neatrodas savā vietā.
6. Strādājot ar dzīvzoģu trimmeri, nelietojiet sastatņu kāpnes.
7. Atvienojiet kontaktakšu no elektropadeves:
 - pirms atstājat izstrādājumu bez uzraudzības uz jebkādu laiksposmu;
 - pirms nosprostojuma atbrīvošanas;

Drošība

- pirms ierīces pārbaudīšanas un tīrīšanas vai citu darbu veikšanas ar to;
- ja ir notikusi sadursme ar kādu priekšmetu; neizmantojiet savu izstrādājumu, kamēr neesat pārliecināts, ka tas ir labā darba kārtībā;
- ja izstrādājums sāk neparasti vibrēt. Nekavājoties pārbaudiet. Pārlietu liela vibrācija var izraisīt savainojumus.
- pirms ierīces nodošanas citai personai.

Apkope un uzglabāšana

1. Nodrošiniet, lai visi uzgriežņi un skrūves būtu cieši pievilkta, lai būtu pārliecināts, ka izstrādājums ir drošā darba kārtībā.
2. Drošības nolūkos nomainiet nodilušas vai bojātas detaļas.
3. Izstrādājuma regulēšanas laikā piesargieties, lai neiesprostotu pirkstus starp mašīnas kustīgajām un nekustīgajām detaļām.
4. Uzglabājiet vēsā, sausā un bērniem nepieejamā vietā. Neuzglabājiet ārā.
5. Pirms ierīces noglabāšanas ļaujiet tai atdzist vismaz 30 minūtes.

Vides informācija

- Utilizējot izstrādājumu pēc tā kalpošanas mūža beigām, jāņem vērā vides apsvērumi.
- Ja nepieciešams, vaicājiet par utilizāciju attiecīgajai vietējai iestādei.

(šis simbols  uz izstrādājuma vai tā iepakojuma norāda, ka ar šo izstrādājumu nedrēkst rēķoties kā ar mājsaimniecības atkritumiem. Tā vietā tas jānodod attiecīgajā atkritumu savākšanas punktā, lai veiktu elektriskā un elektroniskā aprūkojuma pārstrādi

otreizējai izmantošanai. Nodrošinot ka šo izstrādājuma pareizu utilizāciju, jūs palīdzēsiet novērst tā iespējamo negatīvo ietekmi uz vidi un cilvēku veselību, ko varētu izraisīt šo izstrādājuma nepareiza izmešana atkritumos. Lai saņemtu plašāku informāciju par šo izstrādājuma pārstrādāšanu otrreizējai izmantošanai, lūdzu, sazinieties ar savu vietējo pašvaldības biroju, mājsaimniecības atkritumu utilizācijas pakalpojumu sniedzēju vai veikalu, kurā iegādājāties šo izstrādājumu.

Apkopas ieteikumi

- **Jūsu izstrādājumu identificē izstrādājuma unikālā datu uzlīme, kas ir sudraba un melnā krāsā.**
- **Mēs iesakām veikt izstrādājuma apkopi vismaz reizi divpadsmit mēnešos vai biežāk, ja to izmanto profesionāli.**

Garantijas & garantiju politika

Ja garantijas periodā konstatē, ka kāda no detaļām ir defektīva, jo tā ir ražošanas brāķis, Husqvarna UK Ltd. ar savu pilnvaroto remontdarbu speciālistu starpniecību bez maksas salabo vai nomaina to, ja vien:

- (a) par defektu paziņots tieši pilnvarotajam remontdarbu veicējam;
 - (b) iesniegts pirkumu apliecināošs dokuments;
 - (c) defektu nav izraisījis nepareiza izmantošana, lietotāja nolaidība vai nepareiza regulēšana;
 - (d) defekts nav radies normāla nodiluma rezultātā;
 - (e) neviena persona, ko Husqvarna UK Ltd. nav pilnvarojis, nav veikusi mašīnas apkopes darbus vai remontdarbus, nav to izjaukusis vai neatļauti iejaukusies tās darbībā;
 - (f) mašīna nav bijusi iznomāta;
 - (g) mašīna pieder tās sākotnējam pircējam;
 - (h) mašīna nav izmantota komerciāliem mērķiem.
- * Šī garantija papildina klienta ar likumu noteiktās tiesības un nekādi neierobežo tās.

Turpmāk norādīto iemeslu izraisītos defektus garantija nesedz, tādēļ ir svarīgi, lai jūs izlasītu šajā operatora rokasgrāmatā ietvertos norādījumus un saprastu, kā

izmantot savu mašīnu un veikt tās apkopi.

Defekti, ko garantija nesedz:

- * nolietotu vai bojātu asmeņu nomainā;*
- * defekti, ko izraisījis neinformēšana par sākotnējiem defektiem;
- * defekti, kas radušies pēkšņa trieciena rezultātā;
- * defekti, kas radušies tādēļ, ka izstrādājums nav izmantots saskaņā ar šajā operatora rokasgrāmatā ietvertajiem norādījumiem un ieteikumiem;
- * šī garantija neattiecas uz mašīnām, kas tikušas iznomātas.
- * Turpmāk norādītos elementus uzskata par dilstošām detaļām, un to kalpošanas mūžs ir atkarīgs no regulāriem apkopes darbiem, un tādēļ parasti garantijas prasības uz tiem nevar attiecināt: asmeņi, elektropadeves vads.

* Uzmaniību

Husqvarna UK Ltd. neuzņemas garantijas saistības attiecībā uz defektiem, ko daļēji vai pilnībā, tieši vai netieši izraisījis tādu rezerves daļu vai papilddetalju uzstādīšana, ko Husqvarna UK Ltd. nav ražojusi vai apstiprinājusi, vai mašīnas pielāgošana jebkāda veidā.

EK Atbilstības deklarācija

Husqvarna AB, S-561 82 Huskvarna, Sweden

Nosaka vienīgi mūsu atbildību par to, ka izstrādājums (-i);

Apzīmējums.....**Hedge trimmer = Dzīvžoga trimmeris**

Tipa(-u) apzīmējums.....**EC420, EC450, EC510, EC600**

Griešanas ierīces veids.....**Sk. Izstrādājuma nominālo datu uzlīmi**

Izgatavošanas gads.....**Sk. Izstrādājuma nominālo datu uzlīmi**

atbilst Eiropas Komisijas direktīvu pamata prasībām un noteikumiem:

2006/42/EC, 2004/108/EC, 2000/14/EC, 2011/65/EU

balstīts uz šādiem ES (Eiropas Savienības) piemērotiem un saskaņotiem standartiem:

EN60745-1, EN60745-2-15, EN50366, EN55014-1, EN61000-3-2, EN61000-3-3

Maksimālais A svērtais skaņas spiediena līmenis L_{PA} darbstacijā, ko mēra saskaņā ar standartu EN 60745-2-15, ir norādīts tabulā.

Maksimālā plaukstas/rokas vibrācijas svērtā vērtība a_{rh} , ko mēra saskaņā ar standartu EN 60745-2-15, izmantojot iepriekš minēto izstrādājumu paraugus, ir norādīta tabulā.

Noteiktā vibrāciju kopējā vērtība ir izmērīta ar standarta testēšanas metodi, un šo vērtību var izmantot, lai salīdzinātu dažādus instrumentus.

To var lietot sākotnējā instrumenta iedarbības novērtējumā.

Brīdinājums:

elektriskā instrumenta lietošanas laikā sasniegtā vibrācijas emisijas vērtība var atšķirties no norādītās kopējās vērtības atkarībā no instrumenta izmantošanas veida.

Lietotājam jānosaka instrumenta radītā iedarbība faktiskajos izmantošanas apstākļos un jāizvēlas attiecīgi drošības pasākumi personiskai aizsardzībai (ņemot vērā visus darba cikla faktoros, piemēram, cik reižu instruments ir izslēgts un cik ilgi pēc ieslēgšanas tas darbojas tukšgaitā).

2000/14/EC: izmērītās skaņas stipruma L_{WA} un garantētās skaņas stipruma L_{WA} vērtības ir atbilstošas tabulās fiksētajām skaitliskajām vērtībām.

Atbilstības novērtēšanas procedūra..... Annex V

Husqvarna 17/02/2012

A. Rangert

Global R&D vadītājs – rokā turamas ierīces

Tehniskās dokumentācijas īpašnieks



Tips:	EC420	EC450	EC510	EC600
Grietas platumums (cm)	42	45	51	60
Jauda (kW)	0.42	0.45	0.50	0.50
Izmērītā skaņas intensitāte L_{WA} (dB(A))	97	97	99	96
Garantētā skaņas intensitāte L_{WA} (dB(A))	99	105	106	97
Skaņas spiediens L_{PA} (dB(A))	86	86	88	85
Nedroši K_{PA} (dB(A))	2.5	2.5	2.5	2.5
Rokas / plaukstas vibrācija a_{rh} (m/s ²)	5.56	5.53	2.23	3.30
Mainīgums K_{ah} (m/s ²)	1.5	1.5	1.5	1.5
Svars (Kg)	2.8	2.8	2.9	3.0

Siguranța



Dacă nu este utilizat corespunzător, acest produs poate fi periculos! Produsul poate provoca răni grave utilizatorului și persoanelor din jur, din acest motiv, trebuie respectate avertismentele și instrucțiunile privind siguranța pentru a asigura securitatea și eficiența utilizării produsului. Utilizatorul este responsabil de respectarea avertismentelor și instrucțiunilor privind siguranța din acest manual și de pe produs. Utilizăți produsul numai dacă cutia pentru iarbă sau capacele de protecție livrate de producător sunt montate în poziția corectă.

Semnificația simbolurilor de pe produsul dumneavoastră



Avertisment



Citiți cu atenție instrucțiunile de utilizare pentru a vă asigura că ați înțeles toate comenzile și rolul acestora.



Scoateți imediat fișa din conector în cazul în care cablul este deteriorat sau tăiat.



Nu expuneți echipamentul la ploaie. Nu lăsați produsul în aer liber în timp ce plouă.



Utilizarea ochelarilor de protecție este recomandată.

Avertismente generale de siguranță pentru unele electrice

AVERTISMENT Citiți toate avertismentele de siguranță și toate instrucțiunile. *Nerespectarea avertismentelor și instrucțiunilor poate duce la electrocutări, incendii și/sau răni grave.*

Păstrați toate avertismentele și instrucțiunile pentru o referință ulterioară.

Termenul de "unealtă electrică" din avertismente se referă la *unealta electrică alimentată de la rețea (prin cablu) sau la uneltele electrice alimentate de la acumulator (fără cablu).*

1) Siguranța locului de muncă

- Mențineți locul de muncă curat și bine iluminat. *Zonele aglomerate și întunecate atrag accidentele.*
- Nu utilizați uneltele electrice în atmosfere explozive, cum ar fi prezența lichidelor inflamabile, a gazelor sau prafului. *Uneltele electrice produc scântei care pot aprinde praful sau vaporii.*
- Țineți copiii și alte persoane la depărtare în timp ce utilizați uneltele electrice. *Distragerea atenției dumneavoastră poate duce la pierderea controlului asupra produsului.*

2) Siguranța electrică

- Fișa uneitele electrice trebuie să se potrivească cu conectorul. Niciodată nu modificați fișa în niciun fel. Nu folosiți niciun fel de fișe adaptatoare pentru unele electrice legate la împământare (masă). *Fișele nemodificate și conectoarele potrivite reduc riscul electrocutărilor.*
 - Evitați atingerea suprafețelor împământate sau legate la masă, cum ar fi conducte, radiatoare, mașini de gătit și frigider. *Riscul electrocutării este mai mare dacă corpul dumneavoastră este legat la împământare sau la masă.*
 - Nu expuneți uneltele electrice la ploaie sau condiții de umezeală. *Apa infiltrată într-o unealtă electrică crește riscul electrocutării.*
 - Nu întindeți excesiv cablul. Nu folosiți niciodată cablul pentru transportarea, tragerea sau deconectarea uneitele electrice. Țineți cablul la depărtare de căldură, ulei, margini ascuțite sau piese aflate în mișcare. *Cablurile deteriorate sau încurcate cresc riscul electrocutării.*
 - Dacă utilizați o unealtă electrică în aer liber, folosiți un cablu prelungitor potrivit pentru utilizarea aplicațiilor în aer liber. *Folosirea unui cablu potrivit pentru utilizarea în aer liber reduce riscul electrocutării.*
 - Dacă utilizați uneltele electrice într-un loc umez sau este inevitabilă, folosiți o sursă de alimentare protejată la curentul rezidual (RCD). *Utilizarea unui RCD reduce riscul electrocutării.*
- Siguranța personală**
 - Fiiți vigilenți, urmăriți lucrul și mențineți-vă simțul realității atunci când folosiți o unealtă electrică. Nu folosiți o unealtă electrică dacă sunteți obosit, sub influența drogurilor, alcoolului sau medicamentelor. *Un moment de neatenție în timpul utilizării uneltelor electrice poate duce la rănire gravă.*
 - Folosiți echipament de protecție personală. Purtați întotdeauna ochelari de protecție. *Echipamentul de protecție, cum ar fi mască împotriva prafului, încălțăminte de protecție nealunecoasă, cască de protecție sau căști de protecție auditivă, folosit în condițiile corespunzătoare, reduce riscul răniilor.*
 - Preveniți pornirea accidentală. Asigurați-vă să poziționați comutatorul în poziția oprit înainte de a conecta dispozitivul la sursa de alimentare și sau acumulator, sau înainte de ridicare sau transport. *Transportul uneltelor electrice cu degetul pe comutator sau alimentarea acestora cu comutatorul pe poziția pornit poate duce la accidente.*
 - Îndepărtați orice cheie de ajustare sau cheie fixă înainte de pornirea dispozitivului. *O cheie fixă sau una de ajustare atașată la o piesă rotativă a uneltelor electrice poate duce la rănire.*
 - Nu vă întindeți prea mult. Mențineți permanent o poziție a picioarelor corespunzătoare și un echilibru. *Aceasta permite un control mai bun al uneitele electrice în situații neașteptate.*
 - Purtați haine corespunzătoare. Nu purtați îmbrăcăminte neajustată sau bijuterii. Mențineți-vă părul, îmbrăcăminte și mânușile la depărtare de părțile aflate în mișcare. *Îmbrăcăminte largă sau părul lung pot fi prinse de părțile aflate în mișcare.*
 - Dacă dispozitivele sunt livrate pentru conectarea la utilitățile de extragere și colectare a prafului, asigurați-vă că acestea sunt conectate și utilizate corespunzător. *Folosirea dispozitivelor de colectare a prafului poate reduce pericolele legate de praf.*
 - Utilizarea și întreținerea uneltelor electrice**
 - Nu forțați uneltele electrice. Folosiți uneltele electrice potrivite pentru munca pe care o efectuați. *O unealtă electrică potrivită va efectua mai bine și mai sigur munca la sarcina pentru care a fost proiectată.*
 - Nu folosiți uneltele electrice dacă comutatorul nu o pornește și nu o oprește. *Orice unealtă electrică ce nu poate fi controlată prin comutator este periculoasă și trebuie reparată.*
 - Deconectați fișa uneitele electrice de la sursa de alimentare și/sau acumulator înainte de a efectua orice ajustări, schimbări de accesorii sau depozitare. *Asemenea măsuri preventive reduc riscul pornirii accidentale a uneitele electrice.*
 - Depozitați uneltele neutilizate astfel încât să nu fie accesibile copiilor și nu permiteți persoanelor care nu cunosc funcționarea uneitele electrice sau aceste instrucțiuni să utilizeze echipamentul. *Uneltele electrice sunt periculoase în mâinile utilizatorilor neinstruiți.*

Siguranța

- e) **Întrețineți unelele electrice. Verificați alinierea sau fixarea corespunzătoare a părților aflate în mișcare, eventualele rupturi și orice alte situații care pot afecta utilizarea unelei electrice. Reparați unelele electrice înainte de utilizare, dacă sunt deteriorate. Multe accidente sunt provocate de unele electrice neîntreținute corespunzător.**
 - f) **Mențineți componentele de tăiere ascuțite și curate. Componentele de tăiere întreținute corespunzător, cu lame de tăiere ascuțite, se blochează mai greu și sunt mai ușor de controlat.**
 - g) **Folosiți unealta electrică, piesele acestuia etc. în conformitate cu aceste instrucțiuni, luând în considerare condițiile de lucru și munca pe care o efectuați. Folosirea unelei electrice pentru operații diferite de cele pentru care a fost proiectată poate duce la situații periculoase.**
5. **Lucrările de service**
- a) **Permiteți efectuarea lucrărilor de service numai persoanelor calificate, folosind numai piese de schimb identice. Acest lucru va asigura menținerea siguranței în funcționarea unelei electrice.**

Alertamente de siguranță pentru ferăstrăul de tăiat gardul viu:

- **Ferți orice parte a corpului de lama de tăiere. Nu îndepărtați materialul tăiat sau rețineți materialul de tăiat dacă lamele se află în mișcare. Asigurați-vă să poziționați comutatorul în poziția oprit atunci când curățați materialul blocat. Un moment de neatenție în timpul utilizării ferăstrăului de tăiat gardul viu poate duce la răniri grave.**
- **Transportați ferăstrăul de tăiat gardul viu prins de mâner și cu lama de tăiere oprită. Dacă transportați sau depozitați ferăstrăul de tăiat gardul viu, fixați întotdeauna capacul dispozitivului de tăiere. Manipularea corespunzătoare a ferăstrăului de tăiat gardul viu reduce posibilele răniri provocate de lamele de tăiere.**
- **Apucați unealta electrică numai de suprafețele de prindere izolate, întrucât lama de tăiere poate atinge firele ascuse sau cablul de alimentare. Lamele de tăiere care ating firele aflate sub tensiune transformă piesele metalice în componente aflate sub tensiune și pot curenta operatorul.**
- **Țineți cablul la depărtare de zona de tăiere. În timpul utilizării, cablul ar putea fi ascuns în tuși și poate fi tăiat accidental de lamă.**

Recomandări suplimentare privind siguranța

Siguranța locului de muncă

1. Nu permiteți folosirea produsului de către copii sau persoanele nefamiliarizate cu aceste instrucțiuni. Reglementările locale pot restricționa vârsta utilizatorului.
2. Folosiți produsul numai în modul și pentru funcțiile descrise în aceste instrucțiuni.
3. Operatorul sau utilizatorul este responsabil pentru accidentarea sau expunerea la pericole a altor persoane sau bunuri.

Electricitatea

1. Institutul de Standarde Britanic recomandă utilizarea unui dispozitiv de curent rezidual (R.C.D.) cu un curent de declanșare de cel mult 30 mA. Nici un dispozitiv de curent rezidual (R.C.D.) nu se poate garanta o siguranță de 100 %, din acest motiv, întotdeauna trebuie respectate măsurile privind siguranța muncii. Verificați întotdeauna dispozitivul de curent rezidual când utilizați mașina.
2. Înainte de utilizare, verificați cablul pentru depistarea semnelor de uzură sau deteriorare. Dacă se constată că un cablu este deteriorat, duceți produsul la un Centru de Service autorizat și solicitați înlocuirea cablului.
3. Nu utilizați produsul dacă cablurile electrice sunt deteriorate sau uzate.

4. **Deconectați imediat alimentarea cu energie electrică dacă cablul s-a tăiat sau dacă izolația s-a deteriorat. Nu atingeți cablul electric până când nu s-a deconectat alimentarea cu energie electrică. Nu reparați un cablu tăiat sau deteriorat. Înlocuiți-l cu unul nou. Dacă se impune înlocuirea cablului, procedura va fi executată numai de către un centru de service aprobat pentru a se evita pericolul vătămării.**
5. **Prelungitorul trebuie desfăcut; cablurile înfășurate se pot supraîncălzi și pot reduce eficiența produsului.**
6. **Întotdeauna deconectați alimentarea cu energie electrică înainte de a scoate un ștecher, conector sau prelungitor.**
7. **Înainte să înfășurați cablul pentru depozitare, opriți mașina, deconectați alimentarea cu energie electrică și verificați cablurile de alimentare pentru depistarea deteriorării sau uzurii.**
8. **Întotdeauna înfășurați cu grijă cablul, evitați răsucirea.**
9. **Folosiți numai alimentarea cu curent alternativ la tensiunea indicată pe plăcuța indicatoare a produsului.**
10. **Produsele Flymo au izolație dublă conform EN60745. În nici un caz nu conectați împământarea la nici o piesă a produsului.**

Cablurile

Dacă doriți să folosiți un cablu prelungitor când folosiți produsul, se vor folosi numai următoarele dimensiuni de cablu.

- 1.0 mm² : lungime max. 40 m
- 1.5 mm² : lungime max. 60 m
- 2.5 mm² : lungime max. 100 m

Capacitate nominală: Cablu cu secțiunea de 1,00 mm², 10 A la 250 Vca

1. Cablurile de alimentare și prelungitoare pot fi procurate de la Centrul de service local autorizat.
2. Folosiți cabluri de prelungire proiectate în mod specific pentru utilizare în aer liber și care respectă una dintre următoarele specificații: Cauciuc obișnuit (60245 IEC 53), PVC obișnuit (60227 IEC 53) sau PCP obișnuit (60245 IEC 57).
3. În cazul în care firul scurt de cuplaj este deteriorat, pentru a evita pericolul, acesta trebuie înlocuit de producător, de un agent de service al acestuia sau de persoane calificate corespunzător.

Siguranța personală

1. **Întotdeauna purtați îmbrăcăminte adecvată, mănuși, încălțăminte și robust.**
2. **Examinați temeinic zona unde va fi utilizat echipamentul și îndepărtați toate sârmele și obiectele străine.**
3. **Înainte de a utiliza mașina și după orice impact, verificați-o pentru depistarea semnelor de uzură sau deteriorărilor și reparați-o dacă este necesar.**
4. **Asigurați-vă întotdeauna că dispozitivul de protecție al mâinilor este montat înainte de utilizarea produsului. Niciodată nu încercați să utilizați un produs incomplet sau unul care a fost modificat în condiții neautorizate.**

Utilizarea și întreținerea uneltoelor electrice

1. **Cunoașteți modul de oprire rapidă a echipamentului în caz de urgențe.**
2. **Niciodată nu țineți produsul ținând de dispozitivul de protecție.**
3. **Nu utilizați produsul cu dispozitive de protecție deteriorate sau dispozitive de protecție nemontate.**
4. **Nu utilizați echipamentul pe scări.**
5. **Deconectați alimentarea cu energie electrică:**
 - înainte de a lăsa produsul nesupravegheat pentru orice perioadă de timp;
 - înainte de a curăța o înfundare;
 - înainte de a verifica, curăța sau efectua lucrări pe aparat;

Siguranța

- dacă ați lovit un obiect. Nu utilizați produsul până când nu vă asigurați că produsul se află într-o stare de funcționare sigură.;
- dacă produsul începe să vibreze anormal. Efectuați imediat o verificare. Vibrațiile excesive pot provoca vătămări.
- înainte de înmănarea echipamentului unei alte persoane.

Întreținerea și stocarea

1. Mențineți strânse toate piulițele, șuruburile și butoanele pentru a avea siguranța că produsul poate fi exploatat în condiții de siguranță.
2. Pentru siguranță, înlocuiți piesele uzate sau deteriorate.
3. Aveți grijă în timpul reglării produsului pentru a preveni prinderea degetelor între piesele mobile și fixe ale mașinii.
4. Păstrați produsul într-un loc rece și uscat, inaccesibil copiilor. A nu se depozita în exterior.
5. Lăsați produsul să se răcească timp de 30 de minute înainte de depozitare.

Informații privind mediul

- Se va lua în considerare responsabilitatea în ceea ce privește mediul când se trece la deșeurile produsului ajuns la "sfârșitul ciclului de viață".
- Dacă este necesar, contactați autoritatea locală pentru informații privind trecerea la deșeurile a produsului.

Simbolul  de pe produs sau de pe ambalajul său indică faptul că este posibil ca acest produs să nu poată fi tratat ca deșeu casnic. În schimb, trebuie predat la un

centru de colectare a deșeurilor pentru reciclarea echipamentelor electrice și electronice. Asigurându-vă că acest produs a fost trecut la deșeurile în mod corect, veți ajuta la prevenirea posibilelor consecințe negative asupra mediului și sănătății umane, ceea ce se poate întâmpla în cazul tratării necorespunzătoare a acestui produs ca deșeu. Pentru mai multe informații privind reciclarea produsului, vă rugăm să contactați oficiul consiliului local, serviciul de salubritate sau magazinul de unde ați achiziționat acest produs.

Recomandări privind întreținerea

- **Produsul dumneavoastră este identificat în mod unic printr-o etichetă de identificare de culoare argintie și neagră.**
- **Recomandăm cu tărie ca produsul dumneavoastră să fie întreținut cel puțin o dată la 12 luni, de preferat de către un specialist.**

Garanția și politica de garanție

Dacă pe perioada garanției se constată că o piesă este defectă datorită fabricării greșite, Husqvarna UK Ltd., prin reprezentantul său de service autorizat, va executa gratuit repararea sau înlocuirea acestuia cu condiția ca:

- (a) defecțiunea să fi fost comunicată direct reprezentantului de service autorizat;
- (b) să se prezinte dovada achiziționării;
- (c) defecțiunea să nu fi fost cauzată de utilizare necorespunzătoare, neglijență sau reglare greșită făcută de utilizator;
- (d) defecțiunea să nu fi fost produsă datorită uzurii mecanice;
- (e) mașina să nu fi fost întreținută sau reparată, demontată sau modificată de o persoană neautorizată de către Husqvarna UK Ltd.;
- (f) mașina să nu fi fost închiriată;
- (g) mașina să fie deținută de cumpărătorul original;
- (h) mașina să nu fi fost utilizată în scopuri comerciale.

* Această garanție completează și în nici un caz nu diminuează drepturile statutare ale clientului.

Defecțiunile cauzate de următoarele cazuri nu sunt acoperite, din acest motiv este important să citiți instrucțiunile din acest Manual al utilizatorului și să înțelegeți modul de utilizare și întreținere al mașinii dumneavoastră:

Defecțiuni neacoperite de garanție

- * Înlocuirea lamelor uzate sau deteriorate.
- * Defecțiuni rezultate în urma necomunicării unei avarii inițiale.
- * Defecțiuni rezultate în urma unui impact brusc.
- * Defecțiuni rezultate în urma neutilizării produsului conform instrucțiunilor și recomandărilor din acest Manual al utilizatorului.
- * Mașinile închiriate nu sunt acoperite de această garanție.
- * Următoarele componente sunt considerate consumabile și durata lor de viață depinde de întreținerea periodică și, din această cauză, de obicei nu sunt incluse în drepturile oferite de garanție: lame, cabluri de alimentare de la rețea.

* Atenție!

Husqvarna UK Ltd. își declină responsabilitatea de garanție pentru defecțiuni provocate echipamentului sau pieselor, direct sau indirect prin montarea sau înlocuirea pieselor sau pieselor adiționale care nu sunt fabricate sau aprobate de Husqvarna UK Ltd., sau orice modificare făcută la mașină.

Declarație de conformitate CE

Husqvarna AB, S-561 82 Huskvarna, Sweden

Declarăm pe propria răspundere că produsul(ele);

Denumire..... **Hedge trimmer = Ferăstrău de tăiat gardul viu**
Denumirea tipurilor..... **EC420, EC450, EC510, EC600**
Identificator de serie..... **Consultați eticheta de identificare a produsului**
Anul construcției..... **Consultați eticheta de identificare a produsului**

Se conformează cerințelor și reglementărilor fundamentale ale următoarelor Directive CE:

2006/42/EC, 2004/108/EC, 2000/14/EC, 2011/65/EU

bazate pe următoarele standarde armonizate UE aplicate:

EN60745-1, EN60745-2-15, EN50366, EN55014-1, EN61000-3-2, EN61000-3-3

Nivelul maxim ponderat A de presiune acustică L_{pA} la nivelul stației de lucru, măsurat conform EN60745-2-15 este dat în tabel.

Valoarea ponderată maximă a vibrațiilor la nivelul mâinii/brațului măsurată conform EN60745-2-15 pe un eșantion din produsul(ele) de mai sus este dată în tabel.

Valoarea totală declarată a vibrației a fost măsurată în conformitate cu o metodă de testare standard și poate fi folosită pentru a compara o unealtă cu alta.

Valoarea totală declarată a vibrației poate fi folosită de asemenea pentru evaluarea preliminară a expunerii.

Avertisment:

Emisia de vibrații din timpul utilizării propriu-zise a unelei electrice poate diferi de valoarea totală declarată, în funcție de modul în care unealta este folosită

Utilizatorii vor trebui să determine singuri măsurile de siguranță menite să-i protejeze, pe baza unei estimări a expunerii în condițiile actuale de utilizare (luând în considerare toate etapele ciclului de operare, cum ar fi momentele în care unealta este oprită sau când funcționează la mers în gol precum și perioadele în care este activată).

2000/14/EC: Valorile Puterii Acustice Măsurate L_{WA} și Puterii Acustice Garantate L_{WA} sunt în concordanță cu diagramele tabelare.

Procedura de evaluare a conformității..... Annex V

Huskvarna 17/02/2012

A. Rangert

Director global cercetare și dezvoltare – echipamente de mână

Documentație pentru utilizator sau tehnică



Tip:	EC420	EC450	EC510	EC600
Lățimea lamei (cm)	42	45	51	60
Putere (kW)	0.42	0.45	0.50	0.50
Nivelul puterii acustice măsurate L_{WA} (dB(A))	97	97	99	96
Nivelul puterii acustice garantate L_{WA} (dB(A))	99	105	106	97
Presiune sonoră L_{pA} (dB(A))	86	86	88	85
Incertitudine K_{pA} (dB(A))	2.5	2.5	2.5	2.5
Vibrații mână/braț a_h (m/s ²)	5.56	5.53	2.23	3.30
Incertitudine K_{a_h} (m/s ²)	1.5	1.5	1.5	1.5
Greutatea (Kg)	2.8	2.8	2.9	3.0

Προφυλάξεις Ασφάλειας



Εάν δεν χρησιμοποιείται κατάλληλα, τη συσκευή σας μπορεί να είναι επικίνδυνη! Η συσκευή σας μπορεί να προκαλέσει σοβαρό τραυματισμό στο χειριστή και σε άλλους, οι προειδοποιήσεις και οι οδηγίες ασφάλειας πρέπει να ακολουθηθούν για να εξασφαλισουν τη λογική ασφάλεια και αποδοτικότητα στη χρησιμοποίηση της συσκευής σας. Ο χειριστής είναι ο αρμόδιος για την ακολουθία των οδηγιών προειδοποίησης και ασφάλειας σε αυτό το χειρίδιο και για τη συσκευή.

Εξήγηση των Συμβόλων στη συσκευή σας



Προειδοποίηση.



Διαβάστε προσεκτικά τις οδηγίες του χρήστη για να βεβαιωθείτε ότι καταλαβαίνετε όλους τους ελέγχους και το τι κάνουν.



Αφαιρέστε αμέσως το βύσμα από την πρίζα του ηλεκτρικού εάν το καλώδιο έχει υποστεί ζημιά ή έχει κοπεί.



Μην το εκθέτετε στη βροχή.
Μην αφήνετε το προϊόν σε εξωτερικούς χώρους ενώ βρέχει.



Συνιστάται η χρήση προστατευτικών για τα μάτια.

Γενικές προειδοποιήσεις ασφαλείας για ηλεκτρικά εργαλεία

ΠΡΟΕΙΔΟΠΟΙΗΣΗ Διαβάστε όλες τις προειδοποιήσεις ασφαλείας και όλες τις οδηγίες. Εάν δεν τηρηθούν οι προειδοποιήσεις και οι οδηγίες μπορεί να προκληθεί ηλεκτροπληξία, πυρκαγιά ή/και σοβαρός τραυματισμός. Φυλάξτε όλες τις προειδοποιήσεις και τις οδηγίες για μελλοντική αναφορά.

Με τον όρο "ηλεκτρικό εργαλείο" στις προειδοποιήσεις εννοείται το ηλεκτρικό εργαλείο που λειτουργεί με ρεύμα (με καλώδιο) ή το ηλεκτρικό εργαλείο που λειτουργεί με μπαταρία (χωρίς καλώδιο).

1) Ασφάλεια χώρου εργασίας

α) Διατηρείτε το χώρο εργασίας καθαρό και καλά φωτισμένο. Στους ακατάστατους και σκοτεινούς χώρους προκαλούνται ευκολότερα ατυχήματα.
β) Μη λειτουργείτε τα ηλεκτρικά εργαλεία σε εκρηκτικά περιβάλλοντα, όπως σε περιβάλλοντα όπου υπάρχουν εύφλεκτα υγρά, αέρια ή σκόνη. Τα ηλεκτρικά εργαλεία δημιουργούν σπινθήρες που μπορεί να προκαλέσουν ανάφλεξη της σκόνης ή των ατμών.

γ) Κρατάτε τα παιδιά και τους παρευρισκόμενους μακριά όταν λειτουργείτε το ηλεκτρικό εργαλείο. Εάν αποσπαστεί η προσοχή σας υπάρχει περίπτωση να χάσετε τον έλεγχο.

2) Ηλεκτρική ασφάλεια

α) Τα βύσματα των ηλεκτρικών εργαλείων πρέπει να ταυριάζονται με την πρίζα. Ποτέ μην τροποποιείτε το βύσμα με οποιονδήποτε τρόπο. Μη χρησιμοποιείτε βύσματα προσαρμογών με γεωμεγμένα ηλεκτρικά εργαλεία. Τα μη τροποποιημένα βύσματα και οι κατάλληλες πρίζες μειώνουν τον κίνδυνο ηλεκτροπληξίας.

β) Αποφεύγετε τη σωματική επαφή με επιφάνειες συνδεδεμένες στη γείωση ή στην ουδέτερη φάση, όπως σωλήνες, θερμάστρες, μαγειρικές συσκευές και ψυγεία. Εάν το σώμα σας έρθει σε επαφή με γείωση ή ουδέτερη φάση υπάρχει αυξημένος κίνδυνος ηλεκτροπληξίας.

γ) Μην εκθέτετε τα ηλεκτρικά εργαλεία στη βροχή ή σε υγρές συνθήκες. Η εισαγωγή νερού στο ηλεκτρικό εργαλείο αυξάνει τον κίνδυνο ηλεκτροπληξίας.

δ) Μην κακομεταχειρίζεστε το καλώδιο. Μη χρησιμοποιείτε ποτέ το καλώδιο για να μεταφέρετε, να τραβήξετε ή να βγάξετε από την πρίζα το ηλεκτρικό εργαλείο. Κρατάτε το καλώδιο μακριά από θερμότητα, λάδι, αιχμηρές άκρες ή κινούμενα μέρη. Τα καλώδια που έχουν υποστεί ζημιά ή έχουν μπλεχτεί αυξάνουν τον κίνδυνο ηλεκτροπληξίας.

ε) Όταν λειτουργείτε ένα ηλεκτρικό εργαλείο σε εξωτερικό χώρο, χρησιμοποιείτε καλώδιο πρόσδεσης κατάλληλο για χρήση σε εξωτερικούς χώρους. Η χρήση καλωδίου κατάλληλου για χρήση σε εξωτερικούς χώρους μειώνει τον κίνδυνο ηλεκτροπληξίας.

στ) Εάν η λειτουργία του ηλεκτρικού εργαλείου σε υγρό περιβάλλον είναι αναπόφευκτη, χρησιμοποιήστε

τροφοδοτικό με διάταξη προστασίας από διαρροή ρεύματος (RCD). Η χρήση διάταξης RCD μειώνει τον κίνδυνο ηλεκτροπληξίας.

3) Προσωπική ασφάλεια

α) Όταν λειτουργείτε ηλεκτρικά εργαλεία πρέπει να είστε σε ετοιμότητα, να βλέπετε τι κάνετε και να χρησιμοποιείτε κοινή λογική. Μη χρησιμοποιείτε ηλεκτρικά εργαλεία όταν είστε κουρασμένοι ή υπό την επίδραση ναρκωτικών ουσιών, αλκοόλ ή φαρμάκων. Μια στιγμή απροσεξίας κατά τη λειτουργία ηλεκτρικών εργαλείων μπορεί να προκαλέσει σοβαρό προσωπικό τραυματισμό.

β) Χρησιμοποιείτε προσωπικό προστατευτικό εξοπλισμό. Φοράτε πάντα προστατευτικά για τα μάτια.

Προστατευτικός εξοπλισμός, όπως μάσκα για τη σκόνη, αντιολιθηκτικά υποδήματα, κράνος ή προστατευτικά ακοής που χρησιμοποιούνται στις αντίστοιχες συνθήκες μειώνουν τις πιθανότητες τραυματισμού.

γ) Αποφεύγετε την κατά λάθος έναρξη λειτουργίας. Βεβαιωθείτε ότι ο διακόπτης είναι στη θέση απενεργοποίησης (off) πριν συνδέσετε το εργαλείο στο ρεύμα ή/και στην μπαταρία, το σπκώστε ή το μεταφέρετε. Η μεταφορά ηλεκτρικών εργαλείων με το δάκτυλο στο διακόπτη λειτουργίας ή η σύνδεση ηλεκτρικών εργαλείων στο ρεύμα με το διακόπτη στη θέση ενεργοποίησης αυξάνει τις πιθανότητες ατυχήματος.

δ) Αφαιρέστε τυχόν κλειδιά ρυθμιζόμενου ανοίγματος ή τα απλά κλειδιά πριν θέσετε σε λειτουργία το ηλεκτρικό εργαλείο. Ένα απλό κλειδί ή ένα κλειδί ρυθμιζόμενου ανοίγματος που είναι προσαρτημένο σε περιστρεφόμενο εξάρτημα του ηλεκτρικού εργαλείου μπορεί να προκαλέσει προσωπικό τραυματισμό.

ε) Μην τεντώνετε. Πατάτε γερά και σταθερά και διατηρείτε πάντα την ισορροπία σας. Με αυτόν τον τρόπο μπορείτε να ελέγχετε καλύτερα το ηλεκτρικό εργαλείο σε μη αναμενόμενες καταστάσεις.

στ) Να είστε τυνμένοι κατάλληλα. Μη φοράτε φαρδιά ρούχα ή κοσμήματα. Κρατάτε τα μαλλιά σας, τα ρούχα σας και τα γάντια σας μακριά από κινούμενα μέρη. Τα φαρδιά ρούχα, τα κοσμήματα και τα μακριά μαλλιά μπορεί να πιαστούν σε κινούμενα μέρη.

ζ) Εάν παρέχονται εξαρτήματα για τη σύνδεση συσκευών εξαγωγής και συλλογής σκόνης, εξασφαλίζετε ότι είναι συνδεδεμένα και χρησιμοποιούνται με το σωστό τρόπο. Η χρήση αυτών των συσκευών μπορεί να μειώσει τους κινδύνους που σχετίζονται με τη σκόνη.

η) Χρήση και φροντίδα ηλεκτρικών εργαλείων
α) Μην ασκείτε δύναμη στο ηλεκτρικό εργαλείο. Χρησιμοποιείτε το ηλεκτρικό εργαλείο που είναι κατάλληλο για το είδος της εργασίας που εκτελείτε. Το κατάλληλο ηλεκτρικό εργαλείο θα εκτελέσει την εργασία για την οποία σχεδιάστηκε καλύτερα και με μεγαλύτερη ασφάλεια.

Προφυλάξεις Ασφάλειας

β) Μη χρησιμοποιείτε το ηλεκτρικό εργαλείο εάν ο διακόπτης λειτουργίας δεν το ανάβει και δεν το σβήνει. Ένα ηλεκτρικό εργαλείο που δεν ελέγχεται από το διακόπτη λειτουργίας είναι επικίνδυνο και πρέπει να επισκευαστεί.

γ) Αποσυνδέστε το βύσμα από το ρεύμα ή/και βγάλτε τις μπαταρίες από το ηλεκτρικό εργαλείο πριν κάνετε οποιοδήποτε ρυθμίσεις, αλλάξτε εξαρτήματα ή αποθηκεύσετε το ηλεκτρικό εργαλείο. Αυτά τα προληπτικά μέτρα ασφαλείας μειώνουν τον κίνδυνο να ξεκινήσει το ηλεκτρικό εργαλείο κατά λάθος.

δ) Αποθηκεύστε τα εργαλεία που δεν χρησιμοποιείτε μακριά από παιδιά και μην αφήνετε άτομα που δεν είναι εξοικειωμένα με το ηλεκτρικό εργαλείο ή με αυτές τις οδηγίες να χρησιμοποιούν το ηλεκτρικό εργαλείο. Τα ηλεκτρικά εργαλεία είναι επικίνδυνα στα χέρια μη εκπαιδευμένων χρηστών.

ε) Συντηρείτε τα ηλεκτρικά εργαλεία. Ελέγχετε την ευθυγράμμιση τους ή το μπλοκάρωμα των κινούμενων μερών, τη βραύση των εξαρτημάτων και οποιαδήποτε άλλη κατάσταση που ενδέχεται να επηρεάσει τη λειτουργία του ηλεκτρικού εργαλείου. Σε περίπτωση βλάβης, το ηλεκτρικό εργαλείο πρέπει να επισκευαστεί πριν χρησιμοποιηθεί. Πολλά ατυχήματα προκαλούνται από ηλεκτρικά εργαλεία που δεν έχουν συντηρηθεί σωστά.

στ) Διατηρείτε τα εργαλεία κοπής κοφτερά και καθαρά. Τα κατάλληλα συντηρημένα εργαλεία κοπής με αιχμηρές άκρες μπλοκάρουν πιο δύσκολα και ελέγχονται πιο εύκολα.

ζ) Χρησιμοποιείτε το ηλεκτρικό εργαλείο, τα εξαρτήματα, τις μύτες των εργαλείων κ.λπ. σύμφωνα με αυτές τις οδηγίες, λαμβάνοντας υπόψη τις συνθήκες εργασίας και την εργασία που πρόκειται να εκτελεστεί. Η χρήση του ηλεκτρικού εργαλείου σε λειτουργίες διαφορετικές από εκείνες για τις οποίες προορίζεται μπορεί να δημιουργήσει επικίνδυνες καταστάσεις.

5. Σέρβις

α) Δίνετε το ηλεκτρικό εργαλείο για σέρβις σε κατάλληλα εκπαιδευμένα άτομα και χρησιμοποιείτε μόνο γνήσια ανταλλακτικά. Με αυτόν τον τρόπο είστε βέβαιοι για την ασφάλεια του ηλεκτρικού εργαλείου.

Προειδοποιήσεις ασφαλείας ψαλιδιού μπροντούρας:

- Κρατάτε όλα τα μέρη του σώματος μακριά από τη λεπίδα κοπής. Μην αφαιρείτε το κομμένο υλικό ή κρατάτε το υλικό που θα κοπεί όταν οι λεπίδες κινούνται. Βεβαιωθείτε ότι ο διακόπτης λειτουργίας είναι στη θέση απενεργοποίησης όταν καθαρίζετε το μπλοκαρισμένο υλικό. Μια στιγμή απροσεξίας κατά τη λειτουργία του ψαλιδιού μπροντούρας μπορεί να προκαλέσει σοβαρό προσωπικό τραυματισμό.
- Κρατάτε το ψαλίδι μπροντούρας από τη λαβή με τη λεπίδα κοπής σταματημένη. Όταν μεταφέρετε ή αποθηκεύετε το ψαλίδι μπροντούρας, βάζετε πάντα το κάλυμμα της κοπτικής συσκευής. Η σωστή μεταχείριση του ψαλιδιού μπροντούρας μειώνει τις πιθανότητες προσωπικού τραυματισμού από τις λεπίδες κοπής.
- Κρατάτε το ηλεκτρικό εργαλείο μόνο από τις μονωμένες επιφάνειες συγκράτησης, γιατί η λεπίδα κοπής μπορεί να έρθει σε επαφή με κρυφή καλωδίωση ή με το δικό της καλώδιο. Αν οι λεπίδες κοπής έρθουν σε επαφή με ένα ρευματοφόρο καλώδιο, μπορεί να γίνουν και τα εκτεθειμένα μεταλλικά μέρη του ηλεκτρικού εργαλείου ρευματοφόρα και να προκληθεί ηλεκτροπληξία στον χειριστή.
- Κρατάτε το καλώδιο μακριά από την περιοχή κοπής. Κατά τη διάρκεια της λειτουργίας, το καλώδιο μπορεί να είναι κρυμμένο σε θάμνους και να κοπεί κατά λάθος από τη λεπίδα.

Πρόσθετες συστάσεις ασφαλείας Ασφάλεια χώρου εργασίας

1. Μην επιτρέψτε ποτέ σε παιδιά ή σε ανθρώπους που δεν γνωρίζουν αυτές τις οδηγίες να χρησιμοποιούν τη συσκευή. Οι τοπικοί κανονισμοί μπορούν να

- περιορίζουν την ηλικία του χειριστή.
2. Να χρησιμοποιείτε μόνο τη συσκευή με τον τρόπο και για τις λειτουργίες που περιγράφονται σε αυτές τις οδηγίες.
3. Ο χειριστής ή ο χρήστης είναι υπεύθυνοι για τα ατυχήματα ή τους κινδύνους που πραγματοποιούνται εις βάρος άλλων ανθρώπων ή της περιουσίας τους.

Ηλεκτρισμός

1. Συνιστάται η χρήση μιας Συσκευής Υπόλοιπου Ρεύματος (R.C.D.) με ρεύμα θέσης σε λειτουργία όχι περισσότερο από 30mA. Ακόμα και με ένα R.C.D. εγκατεστημένο 100%, η ασφάλεια δεν μπορεί να εγγυηθεί και η ασφαλής πρακτική εργασίας πρέπει πάντα να ακολουθείται. Ελέγξτε το R.C.D. σας κάθε φορά που το χρησιμοποιείτε.
2. Πριν τη χρήση, επιθεωρήστε το καλώδιο για σημάδια ζημιάς ή φθοράς. Αν διαπιστώσετε ότι το καλώδιο είναι ελαττωματικό, πηγαίνετε το προϊόν σε ένα εξουσιοδοτημένο κέντρο σέρβις και ζητήστε να σας αντικαταστήσουν το καλώδιο.
3. Μην χρησιμοποιείτε τη συσκευή εάν τα ηλεκτρικά καλώδια είναι χαλασμένα ή έχουν φθαρεί.
4. Να την αποσυνδέετε αμέσως από την κεντρική παροχή ηλεκτρισμού εάν το καλώδιο είναι κομμένο, ή η μόνωση είναι χαλασμένη. Μην αγνοείτε το ηλεκτρικό καλώδιο έως ότου έχει αποσυνδεθεί η ηλεκτρική παροχή. Μην επισκευάζετε μια κοπή ή ένα χαλασμένο καλώδιο. Να το αντικαταστήσετε με ένα καινούργιο. Αν είναι απαραίτητη αντικατάσταση του καλωδίου, αυτή πρέπει να γίνει μόνο από εξουσιοδοτημένο κέντρο σέρβις, ώστε να μην προκληθεί κίνδυνος για την ασφάλεια.
5. Το ηλεκτρικό καλώδιό σας πρέπει να ξετυλιχτεί, τα κουλουριασμένα καλώδια μπορούν να υπερθερμάνουν και να μειώσουν την αποδοτικότητα της συσκευής σας.
6. Πάντα να σβήνετε την κεντρική παροχή προτού αποσυνδέσετε τυχόν πρίζα, συνδέτηρα καλωδίων ή καλώδιο επέκτασης.
7. Σβήστε, αφαιρέστε την πρίζα από την κεντρική παροχή και εξετάστε το ηλεκτρικό καλώδιο παροχής για τυχόν βλάβη ή φθορά **προτού** να κουλουριάσετε το καλώδιο για αποθήκευση.
8. Πάντα να κουλουριάσετε το καλώδιο προσεκτικά, αποφεύγοντας τη συστολή.
9. Να χρησιμοποιείτε μόνο την κεντρική παροχή εναλλασσόμενου ρεύματος AC που παρουσιάζεται στην ετικέτα κατάταξης προϊόντων.
10. Τα προϊόντα μας διαθέτουν διπλή μόνωση με βάση το EN60335. Κάτω από καμία περίπτωση δεν πρέπει να συνδεθεί γείωση με εξάρτημα της συσκευής.

Καλώδια

Αν θέλετε να χρησιμοποιήσετε μπαταντζά για το χειρισμό του προϊόντος, πρέπει να χρησιμοποιούνται μόνο οι ακόλουθες διαστάσεις καλωδίου.

- 1.0 mm² : μέγ. μήκος 40 m
- 1.5 mm² : μέγ. μήκος 60 m
- 2.5 mm² : μέγ. μήκος 100 m

Ελάχιστες ονομαστικές τιμές:

1.00mm² καλώδιο μεγέθους 10 amps 250 Βολτ εναλλασσόμενου ρεύματος

1. Καλώδια και οι επεκτάσεις κεντρικής παροχής είναι διαθέσιμα από το τοπικό σας Υπουργείο Κέντρο Υπηρεσίας Εγκεκριμένων Προϊόντων της σας.
2. Χρησιμοποιείτε μόνο μπαταντζές που έχουν σχεδιαστεί ειδικά για χρήση σε εξωτερικούς χώρους και οι οποίες πληρούν μία από τις παρακάτω προδιαγραφές: Σύνηθες ελαστικό (60245 IEC 53), σύνηθες PVC (60227 IEC 53) ή σύνηθες PCP (60245 IEC 57).
3. Αν φθαρεί το μικρό μήκος καλώδιο σύνδεσης, πρέπει να αντικατασταθεί από τον κατασκευαστή, τον αντιπρόσωπο σέρβις ή από κατάλληλα εκπαιδευμένα άτομα, για να αποφευχθεί τυχόν κίνδυνος.

Προφυλάξεις Ασφάλειας

Προσωπική ασφάλεια

1. Πάντα να φοράτε κατάλληλα ρούχα, γάντια και σκληρά παπούτσια.
2. Επιθεωρείτε προσεκτικά το χώρο στον οποίο θα χρησιμοποιήσετε το μηχάνημα και αφαιρέστε τυχόν καλώδια και άλλα ξένα αντικείμενα.
3. Προτού χρησιμοποιήσετε τη μηχανή και μετά από τυχόν αντικτύπο, ελέγξτε για σημάδια φθοράς ή βλάβης και της επισκευής, ανάλογα με τις ανάγκες.
4. Εξασφαλίστε πάντα ότι ο προφυλακτήρας χεριού που παρέχεται είναι τοποθετημένος πριν τη χρήση του ψαλιδιού μορντούρας. Ποτέ μην προσπαθήσετε να χρησιμοποιήσετε ένα ημιτελές προϊόν ή ένα προϊόν, στο οποίο έχουν πραγματοποιηθεί μη εξουσιοδοτημένες τροποποιήσεις.

Χρήση και φροντίδα ηλεκτρικών εργαλείων

1. Να γνωρίζετε πώς να σταματάτε το προϊόν γρήγορα σε περιπτώσεις έκτακτης ανάγκης.
2. Μην κρατάτε ποτέ το προϊόν από τον προφυλακτήρα.
3. Ποτέ μην χειρίζεστε το προϊόν με κατεστραμμένους προφυλακτήρες ή χωρίς να έχουν τοποθετηθεί οι προφυλακτήρες.
4. Μην χρησιμοποιείτε το προϊόν ανεβασμένοι σε σκάλες.
5. αφαιρέστε την πρίζα από την κεντρική παροχή:-
 - προτού αφήσετε τη συσκευή αψύλακτο για κάποια περίοδο

- προτού καθαρίσετε ένα έμφραγμα
- προτού ελέγξετε, καθαρίσετε ή όταν εργάζεστε πάνω στη συσκευή
- εάν χτυπήσετε σε ένα αντικείμενο. Μην χρησιμοποιείτε τη συσκευή σας έως ότου είστε βέβαιοι ότι ολόκληρη η συσκευή είναι σε ασφαλή λειτουργική κατάσταση
- εάν η συσκευή αρχίσει να δονείται ανώμαλα, ελέγξτε την αμέσως. Η υπερβολική δόνηση μπορεί να προκαλέσει τραυματισμό.
- πριν δώσετε το προϊόν σε κάποιο άλλο άτομο.

Συντήρηση και αποθήκευση

1. Να κρατάτε όλα τα παξιμάδια, τα μπουλόνια και τις βίδες συγυρισμένα για να είστε βέβαιοι ότι η συσκευή είναι σε ασφαλείς συνθήκες εργασίας.
2. Να αλλάζετε τα κατεστραμμένα ή χαλασμένα εξαρτήματα για λόγους ασφάλειας.
3. Προσέχετε όταν ρυθμίσετε το προϊόν, για να μην πιστώσουν τα δάκτυλά σας ανάμεσα στα κινούμενα και σταθερά μέρη του μηχανήματος.
4. Αποθηκεύστε σε δροσερό και ξηρό σημείο όπου δεν μπορούν να φτάσουν μικρά παιδιά. Μην αποθηκεύετε σε εξωτερικούς χώρους.
5. Αφήστε τη συσκευή να κρυώσει τουλάχιστον για 30 δευτερόλεπτα, πριν την αποθηκεύσετε.

Περιβαλλοντικές Πληροφορίες

- Η συνειδητοποίηση του περιβάλλοντος πρέπει να εξετάζεται όταν πετάτε τη συσκευή κατά το 'τέλος της ζωής' της.
- Εάν είναι απαραίτητο, ελάτε σε επαφή με τις τοπικές αρχές σας για τις πληροφορίες της διάθεσης της συσκευής.

Το σύμβολο  στη συσκευή ή στη συσκευασία του δείχνει ότι αυτή η συσκευή δεν μπορεί να επεξεργαστεί ως οικιακά απόβλητα. Αντί αυτού θα παραδοθεί στο κατάλληλο σημείο συλλογής για την ανακύκλωση του ηλεκτρικού και ηλεκτρονικού

εξοπλισμού. Με την εξασφάλιση ότι αυτή τη συσκευή πετάγεται σωστά, θα βοηθήσετε να αποτρέψετε τις πιθανές αρνητικές συνέπειες για το περιβάλλον και την ανθρώπινη υγεία, τα οποία θα μπορούσαν να προκληθούν με τον ακατάλληλο χειρισμό αποβλήτων αυτής της συσκευής.

Για περισσότερες αναλυτικές πληροφορίες για την ανακύκλωση αυτής συσκευής, παρακαλώ ελάτε σε επαφή με το τοπικό γραφείο του Δημορχείου σας, την υπηρεσία διάθεσης οικιακών αποβλήτων σας ή το κατάστημα όπου αγοράσατε τη συσκευή.

Συστάσεις Υπηρεσίας

- Η συσκευή σας προσδιορίζεται ειδικά από μια ασημένια και μαύρη ετικέτα κατάταξης προϊόντων.
- Σας συστήνουμε ιδιαίτερα όπως η συσκευή σας συντηρείται τουλάχιστον κάθε δώδεκα μήνες, συχνότερα σε επαγγελματική εφαρμογή.

Εγγύηση και Πολιτική Εγγύησης

Εάν τυχόν μέρος βρεθεί ελαττωματικό λόγω ελαττωματικής κατασκευής εντός της εγγυητικής περιόδου, η Husqvarna UK Ltd., μέσω των Εξουσιοδοτημένων Υπηρεσιών Επισκευών της θα εκτελέσουν την επισκευή ή την δωρεάν αντικατάσταση στους πελάτες, δεδομένου ότι:

- (α) Το ελάττωμα αναφέρεται άμεσα στον Εξουσιοδοτημένο Επιδιορθωτή.
- (β) Χορηγείται απόδειξη της αγοράς.
- (γ) Το ελάττωμα δεν προκαλείται από κακή χρήση, παραμέληση ή ελαττωματικό ρύθμιστο από το χρήστη.
- (δ) Η αμέλεια δεν έχει εμφανιστεί μέσω της κανονικής φθοράς λόγω χρήσης.
- (ε) Η μηχανή δεν έχει συντηρηθεί ή έχει επισκευαστεί, δεν έχει αποσυναρμολογηθεί ή έχει πειραχτεί από τυχόν πρόσωπο που δεν εγκρίνεται από την Husqvarna UK Ltd.
- (ζ) Η μηχανή δεν έχει χρησιμοποιηθεί για μίσθωση.
- (η) Η μηχανή είναι ιδιοκτησία του αρχικού αγοραστή.
- (θ) Η μηχανή δεν έχει χρησιμοποιηθεί για εμπορικούς σκοπούς.

* Αυτή η εγγύηση είναι πρόσθετη, και σε καμία περίπτωση δεν καταργεί τα νομικά δικαιώματα του πελάτη.

Παραλείψεις λόγω των ακόλουθων δεν καλύπτονται, επομένως είναι σημαντικό όπως διαβάσετε τις οδηγίες που περιλαμβάνονται σε αυτό το εγχειρίδιο του χειριστή και καταλαβαίνετε πώς να ενεργοποιήσετε και να διατηρήσετε τη μηχανή σας:

Παραλείψεις που δεν καλύπτονται από την εγγύηση

- * Αντικατάσταση των κατεστραμμένων ή χαλασμένων λεπίδων, Κλωστή Νάilon.
- * Παραλείψεις ως αποτέλεσμα της μη υποβολής εκθέσεων ενός αρχικού ελαττώματος.
- * Παραλείψεις ως αποτέλεσμα ξαφνικού αντίκτυπου.
- * Παραλείψεις ως αποτέλεσμα της μη χρησιμοποίησης της συσκευής σύμφωνα με τις οδηγίες και τις συστάσεις που περιλαμβάνονται σε αυτό το εγχειρίδιο του χειριστή.
- * Μηχανές που χρησιμοποιούνται για μίσθωση δεν καλύπτονται από αυτήν την εγγύηση.
- * Τα ακόλουθα στοιχεία που απαρτίζονται θεωρούνται ως φθορές των ανταλλακτικών και η ζωή τους εξαρτάται από την κανονική συντήρηση και, επομένως, δεν υπάγονται κανονικά σε μια έγχυρη αξίωση εξουσιοδότησης: Λεπίδες, Ηλεκτρικό Καλώδιο Κεντρικής Παροχής.

* Προσοχή!

Η Husqvarna UK Ltd. δεν αποδέχεται ευθύνη κάτω από την εξουσιοδότηση για ατέλειες που προκαλούνται ως σύνολο ή ως μέρος, άμεσα ή έμμεσα από τη συναρμολόγηση των μερών αντικατάστασης ή των πρόσθετων μερών που είτε δεν κατασκευάζονται ή εγκρίνονται από την Husqvarna UK Ltd. είτε από τη μηχανή που έχει τροποποιηθεί από καμιά άποψη.

ΕΣ ΔΗΛΩΣΗ ΣΥΜΜΟΡΦΩΣΗΣ

Husqvarna AB, S-561 82 Huskvarna, Sweden

Δηλώνουμε με αποκλειστικά δική μας ευθύνη ότι το προϊόν/τα προϊόντα

Προσδιορισμός.....**Hedge trimmer = Ψαλίδι μπορντούρας**
Προσδιορισμός τύπου/ων.....**EC420, EC450, EC510, EC600**
Προσδιορισμός της Σειράς.....**Ανατρέξτε στην πινακίδα χαρακτηριστικών προϊόντος**
Έτος κατασκευής.....**Ανατρέξτε στην πινακίδα χαρακτηριστικών προϊόντος**
Συμμορφώνονται με τις ουσιώδεις απαιτήσεις και όρους των παρακάτω οδηγιών ΕΚ:

2006/42/ΕΚ, 2004/108/ΕΚ, 2000/14/ΕΚ, 2011/65/ΕΥ

βάσει των ακόλουθων εφαρμοζόμενων εναρμονισμένων προτύπων της ΕΕ:
EN60745-1, EN60745-2-15, EN50366, EN55014-1, EN61000-3-2, EN61000-3-3

Η μέγιστη Α-σταθμισμένη στάθμη ακουστικής πίεσης L_{pA} στο σταθμό εργασίας, η οποία μετρήθηκε σύμφωνα με το πρότυπο EN60745-2-15, παρουσιάζεται στον πίνακα.

Η μέγιστη σταθμισμένη τιμή κραδασμών άκρου χεριού / βραχίονα a_h , η οποία μετρήθηκε σύμφωνα με το EN60745-2-15 σε δείγμα των παραπάνω προϊόντων, παρουσιάζεται στον πίνακα.

Η δηλωμένη συνολική τιμή κραδασμών έχει μετρηθεί σύμφωνα με μια πρότυπη μέθοδο δοκιμής και μπορεί να χρησιμοποιηθεί για τη σύγκριση διαφορετικών εργαλείων μεταξύ τους.

Η δηλωμένη συνολική τιμή κραδασμών μπορεί επίσης να χρησιμοποιηθεί για την προκαταρκτική εκτίμηση της έκθεσης.

Προειδοποίηση:

Οι παραγόμενοι κραδασμοί κατά τη διάρκεια της πραγματικής χρήσης του ηλεκτροκίνητου εργαλείου μπορεί να διαφέρουν από τη δηλωμένη συνολική τιμή κραδασμών, ανάλογα με τους τρόπους με τους οποίους γίνεται χρήση του εργαλείου

Οι χειριστές πρέπει να αναγνωρίζουν τα μέτρα ασφαλείας για την προστασία τους, τα οποία βασίζονται σε εκτίμηση της έκθεσης στις πραγματικές συνθήκες χρήσης (λαμβάνοντας υπόψη όλα τα τμήματα του κύκλου λειτουργίας, όπως οι χρόνοι στους οποίους το εργαλείο είναι βηθστό και στους οποίους λειτουργεί στο ρελαντί, πρόσθετα στον χρόνο ενεργοποίησης).

2000/14/ΕΚ: Οι τιμές μετρηθείσας L_{WA} ηχητικής ισχύος και εγγυημένης L_{WA} ηχητικής ισχύος συμφωνούν με αυτές που παρουσιάζονται στον πίνακα.

Διαδικασία διαπίστωσης συμμόρφωσης..... Annex V

Husqvarna 17/02/2012

A. Rangert

Παγκόσμιος Διευθυντής Ε&Α - Χειρός

Φορέας διαφύλαξης της τεχνικής τεκμηρίωσης



Τύπος	EC420	EC450	EC510	EC600
Μήκος λεπίδας (cm)	42	45	51	60
Ισχύς (kW)	0.42	0.45	0.50	0.50
Μετρηθείσα ηχητική ισχύς L_{WA} (dB(A))	97	97	99	96
Εγγυημένη ηχητική ισχύς L_{WA} (dB(A))	99	105	106	97
Ακουστική πίεση L_{pA} (dB(A))	86	86	88	85
Αβεβαιότητα K_{pA} (dB(A))	2.5	2.5	2.5	2.5
Κραδασμοί στο χέρι/στον βραχίονα a_h (m/s^2)	5.56	5.53	2.23	3.30
Αβεβαιότητα K_{a_h} (m/s^2)	1.5	1.5	1.5	1.5
Βάρος (Kg)	2.8	2.8	2.9	3.0

Güvenlik Önlemleri



Doğru kullanılmadığı takdirde bu ürün tehlikeli olabilir! Bu ürün, kullanımına ve başkalarına ciddi bedensel zarar verecek kapasitede olup, ürünün kullanım sırasında makul düzeyde güvenlik ve verim sağlanması için uyarıların ve güvenlik talimatlarının izlenmesi şarttır. Kullanıcı, bu elkitabında ürün hakkında verilen uyarıları ve güvenlik talimatlarını izlemekle sorumludur.

Ürünün üzerindeki Sembollerin tanımı



Uyarı.



Tüm kumandaları ve ne işe yaradıklarını kesin olarak anlamak için kullanıcı talimatlarını dikkatle okuyun.



Kablo hasarlı veya kesikse şebekeden fişi hemen çıkartın.



Yağmura maruz bırakmayın. Yağmur yağarken ürünü dışarıda bırakmayın.



Göz koruyucu donanım kullanılması önerilir.

Elektrikli Alet Genel Emniyet Uyarıları

UYARI Emniyet uyarılarını ve tüm talimatları okuyun.

UYARI Uyarılara ve talimatlara uymuşken elektrik şokuna, yangına ve/veya ciddi yaralanmaya neden olabilir.

Gelecekteki referansınız için tüm uyarıları ve talimatları saklayın.

Uyarılar kısmındaki "elektrikli alet" terimi, şebekeden çalışan (kablolu) elektrikli alet veya pille çalışan (kablolu) elektrikli alet anlamına gelmektedir.

1) Çalışma alanı emniyeti

a) Çalışma alanının temiz ve iyi aydınlatılmış olmasını sağlayın. Düzensiz veya karanlık alanlar kazalara davetiye çıkarır.

b) Elektrikli aletleri, yanıcı sıvıların, gazların veya tozun bulunduğu patlayıcı ortamlarda çalıştırmayın. Elektrikli aletler, tozu veya dumanları tutuşturabilen kıvılcıklar oluştururlar.

c) Elektrikli bir aleti çalıştırırken çocukları ve seyredenleri uzak tutun. Dikkatinizi çeken şeyler kontrolü kaybetmenize neden olabilir.

2) Elektriksel emniyet

a) Elektrikli aletin fişleri prize uymalıdır. Fişi herhangi bir şekilde kesinlikle değiştirmeyin. Topraklı (topraklanmış) elektrik aletleri ile herhangi bir adaptör fişini kullanmayın. Değiştirilmemiş fişler ve uygun prizler elektrik şoku riskini azaltacaktır.

b) Borular, radyatörler, finnlar ve buzdolapları gibi topraklanmış yüzeylerle vücudunuzun temas etmesinden kaçınin. Vücudunuz topraklanırsa elektrik şokunun artma riski vardır.

c) Elektrikli aletleri yağmurlu veya nemli şartlara maruz bırakmayın. Elektrikli bir alete su girmesi elektrik şoku riskini arttıracaktır.

d) Kordonu usulüne uygun kullanın. Elektrikli aleti taşımak, çekmek veya fişinden çıkarmak için kordonu kesinlikle kullanmayın. Kordonu, ısıdan, yağdan, sıvı kenarlardan veya hareketli parçalardan uzak tutun. Hasarlı veya dolaşmış kablolar elektrik şoku riskini artırır.

e) Elektrikli bir aleti açık alanda çalıştırırken, açık alanda kullanım için uygun bir uzatma kablosu kullanın. Açık alanda kullanıma uygun bir kablolu kullanılması elektrik şoku riskini azaltır.

f) Nemli bir ortamda elektrikli bir aleti çalıştırmaktan kaçınmıyorsanız, artık akım aygıtı (RCD) korumalı bir güç kaynağı kullanın. Bir RCD'nin kullanılması elektrik şoku riskini azaltır.

3) Kişisel emniyet

a) Elektrikli bir alet çalıştırırken uyanık olun, ne yaptığınızı izleyin ve sağduyunuzu kullanın. Yorgun olduğunuzda veya ilaçların, alkolün veya ilaç tedavisi etkisi altında elektrikli bir aleti kullanmayın. Elektrikli aletleri çalıştıran bir anlık dikkatsizlik ciddi yaralanmaya neden olabilir.

b) Kişisel koruyucu ekipman kullanın. Daima göz koruyucu ekipman takın. Uygun şartlar için kullanılan toz maskesi, kaymayan emniyetli ayakkabı, kask veya işitme koruyucu donanım kişisel yaralanmaları azaltacaktır.

c) İstem dışı çalıştırmayı önleyin. Aleti güç kaynağına ve/veya pil takımına bağlamadan, toplamadan veya taşımadan önce anahtarın off (devre dışı) konumunda olduğuna emin olun. Parmağınız anahtar üzerinde iken veya anahtar on (devrede) konumunda olan elektrikli aletlere güç verirken elektrikli aletlerin taşınması kazalara davetiye çıkarır.

d) Elektrikli aleti açmadan önce herhangi bir ayarlama anahtarını ve somun anahtarını sökün. Elektrikli aletlerin dönen parçasına takılı olarak bırakılmış bir somun anahtar veya bir ayar anahtar kişisel yaralanmaya neden olabilir.

e) Aşırı yüklemeyin. Her zaman uygun basacak bir yer ve denge sağlayın. Bu işlem, beklenmedik durumlarda elektrikli aletin daha iyi kontrol edilmesini sağlar.

f) Uygun şekilde giyinin. Bol elbise giymeyin veya mücevher takmayın. Saçınızı, elbisinizi ve eldivenlerinizi hareketli parçalardan uzak tutun. Bol elbiseler, mücevherat veya uzun saçlar hareketli parçalara takılabilir.

g) Toz çıkarma ve biriktirme donanımlarının bağlantısı için aygıtın verilmişse, bunları bağlandığına ve doğru olarak kullanıldığına emin olun. Toz biriktirme donanımının kullanılması tozdan kaynaklanan tehlikeleri azaltabilir.

4) Elektrikli aletlerin kullanımı ve bakımı

a) Elektrikli aleti zorlamayın. Uygulamanız için doğru elektrikli alet kullanın. Doğru elektrikli alet, işi tasarlandığı oranda daha iyi ve daha güvenilir yapacaktır.

b) Anahtar aleti açmıyor ve kapatmıyorsa elektrikli aleti kullanmayın. Anahtarla kontrol edilemeyen herhangi bir elektrikli alet tehlikelidir ve onarım zorundadır.

c) Herhangi bir ayarlama yapmadan önce, aksesuarları değiştirmeden önce veya elektrikli aletleri depolamadan önce güç kaynağından ve/veya elektrikli alet pil takımından fişi ayırın. Bu tür önleyici emniyet tedbirleri elektrikli aleti yanlışlıkla çalıştırma riskini azaltmaktadır.

d) Elektrikli aletleri çocukların erişemeyeceği şekilde devre dışı bırakılmış durumda boşta depolayın ve elektrikli alet ile veya bu talimatlarına aşına olmayan kişilerin elektrikli aleti çalıştırmasına izin vermeyin. Elektrikli aletler eğitimsiz kişilerin ellerinde tehlikelidirler.

Güvenlik Önlemleri

- e) **Elektrikli aletlerin bakımının yapılması. Hareketli parçaların yanlış ayarlamaya veya bağlantı için, parçaların kırık olup olmadığını ve elektrikli aletin çalışmasını etkileyebilecek başka herhangi bir koşulu kontrol edin. Hasarı ise, kullanmadan önce elektrikli aleti onarılmasını sağlayın. Birçok kazalar bakımı kötü yapılmış elektrikli aletler tarafından neden olmaktadır.**
 - f) **Kesim aletlerinin keskin ve temiz olmasını sağlayın.** Bakımı uygun şekilde yapılmış, keskin kesim kenarlarına sahip kesim aletleri daha az tutukluk yaparlar ve kontrol edilmeleri daha kolaydır.
 - g) **Çalışma koşullarını ve gerçekleştirilecek işi dikkate alarak bu talimatlara göre elektrikli aleti, aksesuarları ve alet parçalarını vb. kullanın. Elektrikli aletin tasarımlarından farklı işlemler için kullanılması tehlikeli bir duruma yol açabilir.**
- 5. Servis**
- a) **Sadece aynı yedek parçalar kullanılarak nitelikli bir onarım personeli tarafından elektrikli aletinize servis verilmesini sağlayın. Bu durum, elektrikli aletinizin emniyetinin sağlanmasını garanti edecektir.**
- Çit budayıcı emniyet uyarıları:**
- **Vücutunuzun tüm parçalarını kesim bıçağınızdan uzak tutun. Bıçaklar hareket halindeyken kesilecek malzemeyi veya ağaç malzemesini çıkartın. Sıkışan malzemeyi temizlerken anahtarın devre dışı olduğunu emin olun. Çit budayıcısını çalıştırırken bir anlık dikkatsizlik ciddi yaralanmaya neden olabilir.**
 - **Kesici bıçak durmuş iken tutamak vastasıyla çit budayıcısını taşıyın. Çit budayıcısını naklederken veya depolarken kesim aygıtı kapağını daima takın. Çit budayıcısının doğru olarak kullanılması kesim bıçaklarından kaynaklanan muhtemel kişisel yaralanmayı azaltacaktır.**
 - **Güç aracını yalnızca yetiştirilmiş yüzeylerden kavrayarak tutun, çünkü freze bıçak gizli elektrik kablolarıyla veya kendi kablosuyla temas edebilir. "Elektrikli" telle temas eden freze bıçaklar, güç aletinin metal parçalarının "elektriğe" maruz kalmasına ve operatörü elektrik çarpmasına yol açabilir.**
 - **Kabloyu kesim alanından uzak tutun. İşletme süresince kablo, bodur ağaçlar içinde gizlenmiş olabilir ve bıçak tarafından yanlışlıkla kesilebilir.**

Çit budayıcı emniyet uyarıları:

- **Vücutunuzun tüm parçalarını kesim bıçağınızdan uzak tutun. Bıçaklar hareket halindeyken kesilecek malzemeyi veya ağaç malzemesini çıkartın. Sıkışan malzemeyi temizlerken anahtarın devre dışı olduğunu emin olun. Çit budayıcısını çalıştırırken bir anlık dikkatsizlik ciddi yaralanmaya neden olabilir.**
- **Kesici bıçak durmuş iken tutamak vastasıyla çit budayıcısını taşıyın. Çit budayıcısını naklederken veya depolarken kesim aygıtı kapağını daima takın. Çit budayıcısının doğru olarak kullanılması kesim bıçaklarından kaynaklanan muhtemel kişisel yaralanmayı azaltacaktır.**
- **Güç aracını yalnızca yetiştirilmiş yüzeylerden kavrayarak tutun, çünkü freze bıçak gizli elektrik kablolarıyla veya kendi kablosuyla temas edebilir. "Elektrikli" telle temas eden freze bıçaklar, güç aletinin metal parçalarının "elektriğe" maruz kalmasına ve operatörü elektrik çarpmasına yol açabilir.**
- **Kabloyu kesim alanından uzak tutun. İşletme süresince kablo, bodur ağaçlar içinde gizlenmiş olabilir ve bıçak tarafından yanlışlıkla kesilebilir.**

İlave Emniyet Önerileri

Çalışma alanı emniyeti

1. Çocukların ve bu talimatları bilmeyenlerin ürünü kullanmasına asla izin vermeyin. Kullanıcı yadüğünüz yerdeki yasalarca sınırlanmış olabilir.
2. Ürünü yalnızca bu talimatlarda anlatılan şekilde ve burada belirtilen işlevler için kullanın.
3. Başkalarına veya onların mallarına gelebilecek kaza ve zararlardan kullanıcı sorumludur.

Elektriksel

1. Atma akımı 30mA'dan yüksek olmayan bir Artık Akım Cihazı (AAC) kullanılması önerilir. AAC monteli olduğunda dahi %100 güvenlik garantisi edilemez ve güvenli çalışma uygulamalarının her zaman izlenmesi şarttır. Üniteyi kullanacağınız her zaman AAC'nizi kontrol edin.
2. Kullanmadan önce, kabloları hasar veya eskime bakımından inceleyin. Kablo kusurlu olarak tespit edilirse, ürünü Yetkili Servis Merkezine götürün ve kablounun değiştirilmesini isteyin.
3. Elektrik kabloları hasarlıysa ya da yıpranmışsa, ürünü kullanmayın.

4. Kabloda herhangi bir kesik varsa ya da kablounun izolasyonu hasar görmüşse derhal ana elektrik kaynağı ile olan bağlantısını kesin. Fiş prizden çıkarılana kadar kabloda dokunmayın. Kesilmiş ya da hasarlı kabloyu tamir etmeyin. Yenisiyle değiştirin. Kablounun değiştirilmesi gerekiyorsa, güvenliği tehlikeye atmamak için bu işlemi yalnızca Onaylı Servis Merkezi tarafından gerçekleştirilmesi gerekir.
5. Elektrik kablounun sargısı açılmış olmalıdır. Sarılmış haldeki kablolar aşırı ısınarak ürününüzün verimini azaltabilir.
6. Herhangi bir fiş, kablo bağlantısı ya da uzatma kablounun bağlantısını kesmeden önce daima elektrik devresinin ana şalterini kapatın.
7. Elektrik kablounu muhafaza etmek üzere sarmadan önce makineyi kapatın, fiş prizden çekin ve kabloda hasar ya da yıpranma olup olmadığını inceleyin.
8. Kabloyu daima dikkate ve keskin kıvrımlara olanak vermeyecek şekilde sarın.
9. Ürünü sadece sınıflandırma etiketinde gösterilen AC ana bekebe voltajı ile kullanın.
10. Ürünlerimiz EN60335'e uygun olarak çift izole edilmiştir. Hiçbir surette ürünün herhangi bir parçasına toprak bağlanmamalıdır.

Kablolar

Ürününüzü çalıştırırken bir uzatma kablosu kullanmak isterseniz, yalnızca aşağıdaki kablo boyutlarını kullanmalısınız.

- 1.0 mm² : maks uzunluk 40 m
- 1.5 mm² : maks uzunluk 60 m
- 2.5 mm² : maks uzunluk 100 m

Minimum anma değeri:

1.00mm² boyutlu 10 amp 250 volt AC kablo

1. Elektrik ve uzatma kablolarını tarafından onaylanmış yerel servis merkezinizde bulabilirsiniz.
2. Yalnızca açık havada kullanım için özel olarak tasarlanmış ve aşağıdaki standartları karşılayan uzatma kabloları kullanın: Normal kauçuk (60245 IEC 53), Normal PVC (60227 IEC 53) veya Normal PCP (60245 IEC 57).
3. Kısa bağlantı ucu hasar görmüşse, tehlike oluşmaması için mutlaka üretici, servis merkezi veya yetkili personel tarafından değiştirilmelidir.

Kişisel emniyet

1. Daima uygun elbiseler, eldivenler ve sağlam ayakkabılar giyin.
2. Makinenin kullanılması gerektiği alanı tamamen kontrol edin ve tüm telleri ve diğer yabancı cisimleri çıkartın.
3. Makineyi kullanmadan önce ve herhangi bir darbeden sonra, ünitenize yıpranma ya da hasar olup olmadığını kontrol edip, gerekiyorsa tamir edin.
4. Çit budayıcısını kullanmadan önce birlikte verilen el siperliğinin takılı olduğunu daima emin olun. Tamam olmayan veya yetkisizce değişikliklerin yapıldığı bir ürünü kullanmaya kesinlikle çalışmayın.

Elektrikli aletlerin kullanımı ve bakımı

1. Acil bir durumda ürünün hızlı bir şekilde nasıl durdurulacağını bilin.
2. Ürünü siperlik kısmından kesinlikle tutmayın.
3. Hasarlı siperliklerle veya siperlikler yerinde olmadan ürünü kesinlikle çalıştırın.
4. Ürünü çalıştırırken seyyar merdivenler kullanmayın.
5. Eğer herhangi bir nesneye çarparsanız:
 - herhangi bir süre için ürünü tek başına bırakmadan önce;
 - Bir engeli temizlemeden önce;
 - Alet üzerinde kontrol, temizlik veya çalışma yapmadan önce;

Güvenlik Önlemleri

- Şebekeden fişi ayırın. Eğer ürün anormal titreşmeye başlarsa, tüm ürünün emniyetli işletme durumu içinde olduğuna emin oluncaya kadar ürününüzü kullanmayın.
- Hemen kontrol edin. Aşırı titreşim yaralanmaya neden olabilir..
- başka birisine aktarmadan önce.

Bakım ve depolama

1. Ürünün, emniyetli çalışma durumu içinde olduğuna emin olmak için tüm somunların, civataların ve vidaların sıkı olmasını sağlayın.
2. Yıpranmış veya hasarlı parçaları emniyet için değiştirin.
3. Makinenin hareketli kesim parçaları ve sabit parçaları arasına parmakların girmesini önlemek amacıyla ürünün ayarlanması sırasında dikkatli olun.
4. Serin, kuru bir yerde ve çocukların ulaşamayacağı şekilde saklayın. Açık alanlarda depolamayın.
5. Ürünü saklamadan önce, en az 30 dakika boyunca soğumaya bırakın.

Çevreye İlişkin Bilgiler

- Ürün, ömrü sonunda bertaraf edilirken, çevre koruma hususları göz önüne alınmalıdır.
- Gerekliğinde, bertaraf etme bilgileri için bulunduğunuz yerdeki yetkili makamlara başvurun.

Ürünün ya da ambalajının üzerindeki  sembolü, bu ürüne evlerden çıkan olağan atık madde muamelesi yapılamayacağını belirtir. Bu ürün bertaraf edileceği zaman, elektrikli ve elektronik cihazların geri dönüşümünü sağlamak için uygun toplama noktasına

götürülmelidir. Bu ürünün gerektiği gibi bertaraf edilmesini sağlayarak çevre ve insan sağlığı için oluşturacağı muhtemel olumsuz sonuçların önlenmesine yardım etmiş olacaksınız. Aksi takdirde, bu ürün için uygun olmayan atık madde muamelesi yapıldığında yukarıda sözü edilen olumsuz sonuçlar meydana gelebilir. Bu ürünün geri dönüşümü hakkında daha ayrıntılı bilgi için lütfen bulunduğunuz yerdeki geri dönüşüm bürosuna, çöp toplama servisine ya da ürünü satın aldığınız mağazaya danışın.

Servis Önerileri

- **Ürününüz, gümüş ve siyah renkli ürün sınıflandırma etiketiyle kesin olarak tanımlanmıştır.**
- **Ürününüzün en az on iki ayda bir, profesyonel uygulamalarda işe daha sık olarak, servis edilmesi önerilir.**

Garanti ve Garanti Politikası

Bu ürünün herhangi bir parçasının hatalı üretim nedeniyle kusurlu olduğu garanti dönemi içinde ortaya çıkarsa, Husqvarna UK Ltd., aşağıdaki koşullar yerine getirildiği takdirde Yetkili Servis Merkezleri aracılığıyla ürünün müşteri için ücretsiz olarak tamir edilmesini ya da değiştirilmesini sağlayacaktır:

- (a) Arıza doğrudan Yetkili Servis Merkezine bildirilmelidir.
 - (b) Satın alma kanıtı (fatura/fiş) sağlanmalıdır.
 - (c) Kullanıcının ürünü kötü kullanması, ihmalikar davranması ya da hatalı ayarlaması nedeniyle oluşan arızalar garanti kapsamına girmez.
 - (d) Ürünün normal kullanımı sonucundaki aşınma ve yıpranma nedeniyle oluşan arızalar garanti kapsamına girmez.
 - (e) Makine, yetkili Husqvarna UK Ltd. temsilcileri dışındaki bir şahıs tarafından servis veya tamir edilmemiş, sökülmemiş veya kurcalanmamış olmalıdır.
 - (f) Makine, kiralık olarak kullanılmamış olmalıdır.
 - (g) Makinenin sahibi, ilk satın alan şahıs olmalıdır.
 - (h) Makine, ticari amaçla kullanılmamış olmalıdır.
- * Bu garanti ek nitelikte olup, müşterinin yasalarda verilmiş haklarını hiçbir şekilde azaltmaz.

Aşağıdaki nedenlerden dolayı oluşan arızalar garanti kapsamına girmez; dolayısıyla, bu Çalıştırma Elkitabının içerdiği talimatları okumanız ve makinenizin nasıl çalıştırılması ve bakımının nasıl yapılması gerektiğini öğrenmeniz önemlidir.

Aşağıdakiler bu garantinin kapsamına girmez:

- * Yıpranmış ya da hasar görmüş bıçakların değiştirilmesi, Naylon Misina
- * İlk arızanın bildirilmemesi sonucunda oluşan arızalar.
- * Ani darbe sonucunda oluşan arızalar.
- * Ürünün bu Çalıştırma Elkitabında verilen talimatlar ve öneriler uyarınca kullanılmaması sonucunda oluşan arızalar.
- * Kiralık kullanılan makineler bu garanti kapsamına girmez.
- * Aşağıdaki parçalar aşınan parçalar sayılır ve ömürleri düzenli bakıma bağlı olarak değişir; dolayısıyla bunlar normal olarak geçerli bir garanti talebine tabi değildir: Bıçaklar, Elektrik Kablo.

* Dikkat!

Husqvarna UK Ltd., kısmen veya tümüyle, dolaylı veya dolaysız olarak, Husqvarna UK Ltd. tarafından üretilmemiş ya da onaylanmamış yedek veya ek parçaların kullanılması ya da makine üzerinde herhangi bir şekilde yapılan değişiklikler nedeniyle oluşan arızalar için garanti kapsamı içinde sorumluluk kabul etmez.

EC UYGUNLUK BEYANNAMESİ

Husqvarna AB, S-561 82 Huskvarna, Sweden

Ürünün; uygulanmış olan aşağıdaki AB uyumlu standartlara dayanarak(s);

Gösterim.....**Hedge trimmer = Çit Budama Makinesi**

Tip Gösterimi.....**EC420, EC450, EC510, EC600**

Kesme Cihazının Tipi.....**Ürün Değerlendirme Etiketine Bakın**

Yapım Yılı.....**Ürün Değerlendirme Etiketine Bakın**

aşağıdaki EC Direktiflerinin esas gereksinimleri ve ön koşulları ile uyumlu olduğunu

2006/42/EC, 2004/108/EC, 2000/14/EC, 2011/65/EU

ana sorumluluğumuza dayanarak beyan ederiz:

EN60745-1, EN60745-2-15, EN50366, EN55014-1, EN61000-3-2, EN61000-3-3

Tabloda belirtilen EN60745-2-15'e göre iş istasyonunda ölçülen maksimum A ağırlıklı ses basınç düzeyi L_{pA} .

Tabloda belirtilen ürünün/ürünlerin numunesi üzerind EN60745-2-15'e göre ölçülmüş maksimum el / kol titreşimi ağırlıklı değeri a_h 'dir.

Beyan edilen titreşim toplam değeri standart test yöntemine göre ölçülmüştür ve bir aracı diğeriyle karşılaştırmak için kullanılabilir.

Beyan edilen titreşim toplam değeri ayrıca etkinin başlangıç niteliğinde ön değerlendirmesinde de kullanılabilir.

Uyarı:

Güç aletin fiili kullanımı sırasındaki titreşim yayılımı, aletin kullanıldığı şekillere bağlı olarak beyan edilen toplam değerden farklı olabilir.

Operatörler, kendilerini korumak için gerekli güvenlik ölçümlerini tanımlamalıdır. Bu ölçümler, fiili kullanım şartlarındaki etki tahminine dayalı olarak yapılır. (Burada işletim döngüsünün her kısmı, yani tetikleme zamanına ek olarak aletin avara (rölantide) çalıştığı ve kapalı olduğu zamanları da hesaba katılır.)

2000/14/EC: Ölçülen Güvenilir Güç L_{WA} ve Garanti Edilen Güvenilir Güç L_{WA} değerleri çizelge haline getirilmiş resimlere göre olmaktadır.

Uygunluk Değerlendirme Prosedürü..... Annex V

Huskvarna 17/02/2012

A. Rangert

Global Ar&Ge Müdürü - Elini tuttum

Teknik dokümantasyon sorumlusu

Tip	EC420	EC450	EC510	EC600
Bıçak Uzunluğu (cm)	42	45	51	60
Güç (kW)	0.42	0.45	0.50	0.50
Ölçülen Ses Gücü L_{WA} (dB(A))	97	97	99	96
Garanti Edilen Ses Gücü L_{WA} (dB(A))	99	105	106	97
Ses Basıncı L_{pA} (dB(A))	86	86	88	85
Belirsizlik K_{pA} (dB(A))	2.5	2.5	2.5	2.5
El / Kol Titreşimi a_h (m/s^2)	5.56	5.53	2.23	3.30
(m/s^2) belirsizlik K_{a_h}	1.5	1.5	1.5	1.5
Ağırlık (Kg)	2.8	2.8	2.9	3.0

BELGIQUE/BELGIË	Husqvarna BELGIUM NV, BERGENSESTEENWEG 719, 1502 LEMBEEK Tel: 02 363 0311, Fax: 02 363 0391
ČESKÁ REPUBLIKA	Husqvarna Cesko s.r.o., oz Husqvarna Outdoor Products, Dobronická 635, 148 25 Praha 4 Tel: 02/6111 2408-9, Info-linka: 0800/110 220 Internet: www.partner-flymo.cz E-mail: info@husqvarna.cz
DANMARK	Flymo/Partner A/S, Lundtoftøgårdsvej 93A, 2800 Kgs.Lyngby Tel: 4587 7577, Fax: 45933308, www.flymo-partner.dk
DEUTSCHLAND	Husqvarna Deutschland GmbH, Julius Hofmann Str. 4, 97469 Gochsheim Tel: 097 21 7640, Fax:097 21 764202
ESTONIA	Husqvarna Eesti OÜ, Mustamäe tee 24, 10621 Tallinn Tel: +372 6650030
FRANCE	Husqvarna Jardin SAS54, 54, rue Lambrechts, BP316, 92402 COURBEVOIE cedex Tel 01 46 67 8141, Fax 01 43 34 2491
FINLAND SUOMI	OY Husqvarna AB, PL185, 00511 HELSINKI Tel: 00 39611, Fax: 00 39 612632
ITALIA	McCulloch Italiana s.r.l. Via Como 72, 23868 Valmadrera (LECCO) Tel: 800 017829, Fax: 0341 581671
IRELAND	Flymo Ireland Tel: 01 4565222, Fax: 01 4568551
MAGYARORSZÁG	Husqvarna Magyarország Kft., 1142 Budapest, Erzsébet királyné u. 87 Tel: 06-1-467 32 72, Fax: 06-1-221 50 56
NORGE	Flymo/Partner, div. av Husqvarna Norge AS Postboks 200, 1541 Vestby Tel: 69 10 47 90
NEDERLAND	Husqvarna Nederland BV, Vennootsweg 1, 2404 CG Alphen aan den Rijn Tel: +31(0) 172468322, Fax: +31(0) 172468219
ÖSTERREICH	HUSQVARNA Zentralwerkstätte, Industriezeile 36, 4020 LINZ, Tel: 0732 770101-60, Fax: 0732 795922
POLSKA	Husqvarna Poland Sp. z.o.o. 03-371 Warszawa, ul. Wysockiego 15B Tel:- (22) 8332949
SLOVENIJA	SKANTEH d.o.o. Tel:- (061) 133 70 68, Fax:-(061) 133 70 68
SLOVENSKA	Husqvarna Slovakia s.r.o., Borova Sihat 211, 033 01 Lipt. Hradok Tel: 044 522 14 19, Fax: 044 522 14 18, www.flymo-partner.sk
SOUTH AFRICA	Outdoor Products South Africa (Pty) Ltd - t/a Husqvarna Market Road Extension, Mkondeni, Pietermaritzburg Tel: +27 33 3461379, Fax: +27 33 3461385, Internet: www.husqvarna.co.za
SCHWEIZ/SUISSE/SUIZZERA	Husqvarna Schweiz AG, Industriestrasse 10, 5506 Mägenwil Tel 062/889 93 50, Fax 062/889 93 60
SVERIGE	Husqvarna AB, Sverige Tel: 036 – 14 67 00, Fax: 036 – 14 60 70
UNITED KINGDOM	Husqvarna UK Ltd. Tel: +44 325 302302, Fax: +44 325 310339

Husqvarna AB
S-561 82
Husqvarna
Sweden

Our policy of continuous improvement means that the specification of products may be altered from time to time without prior notice.
Copyright © 2012 Flymo S.A. All rights reserved. Flymo® and other product and feature names are registered or unregistered trademarks of Flymo S.A.

