

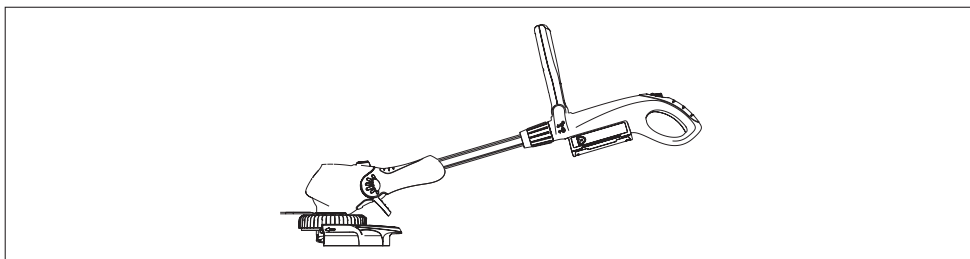

Contour Cordless 24 V

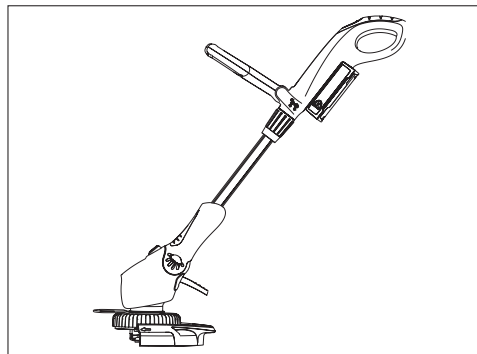

EAC

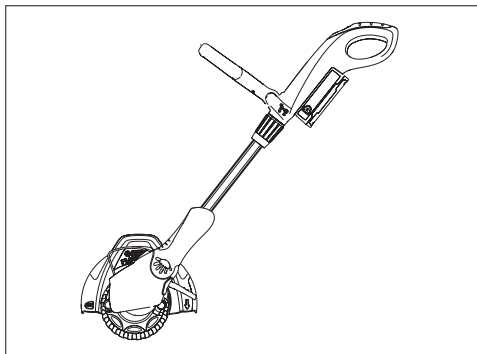

- GB** Original Instructions
- DE** Übersetzung der Originalbetriebsanleitung
- FR** Traduction du mode d'emploi original
- NL** Oversat fra den originale driftsvejledning
- NO** Oversettelse av original-driftsveiledningen
- FI** Alkuperäisen käyttöohjeen käännös
- SE** Översättning av original-bruksanvisningen
- DK** Oversat fra den originale driftsvejledning
- ES** Traducción de las instrucciones de empleo originales
- PT** Tradução do manual de instruções original
- IT** Traduzione delle istruzioni per l'uso originali
- HU** Az eredeti használati utasítás fordítása
- PL** Tłumaczenie oryginalnej instrukcji obsługi
- CZ** Překlad originálního návodu na provoz
- SK** Preklad originálneho návodu na obsluhu
- SI** Prevod izvirnih navodil za uporabo
- HR** Prijevod originalnih uputa za uporabu
- LT** Eksploatavimo instrukcijos originalo vertimas
- RU** Перевод оригинальной инструкции по эксплуатации
- EE** Kasutamisujuhendi algupärandi tõlge
- LV** Oriģinālās lietošanas instrukcijas tulkojums
- RO** Traducerea instrucțiunilor de utilizare originale
- GR** Μετάφραση των πρωτότυπων οδηγιών λειτουργίας
- TR** Orijinal işletim kılavuzu çevirisi

GB IMPORTANT INFORMATION
Read before use and retain for future reference

DE WICHTIGE INFORMATION
Bitte vor dem Benutzen des Gerätes durchlesen und gut aufbewahren.

FR RENSEIGNEMENTS IMPORTANTS
A lire avant usage et à conserver pour référence ultérieure.

NL BELANGRIJKE INFORMATIE
Leest u deze informatie voor het gebruik en bewaar ze voor toekomstige raadpleging.

NO VIKTIG INFORMASJON
Les bruksanvisningen nøye før bruk og oppbevar den for senere bruk.

FI TÄRKEÄÄ TIETOA
Lue tämä ennen käyttöä ja säilytä myöhempää tarvetta varten

SE VIKTIG INFORMATION
Läs anvisningarna före användningen och spara dem för framtida behov.

DK VIGTIGE OPLYSNINGER
Du bør læse brugsanvisningen før brug og gemme til senere henvisning.

ES INFORMACIÓN IMPORTANTE
Léase antes de utilizar y consérvela como referencia en el futuro

PT INFORMAÇÕES IMPORTANTES
Leia antes de utilizar e guarde para consulta futura

IT INFORMAZIONI IMPORTANTI
Leggere prima dell'uso e conservare per ulteriore consultazione.

HU FONTOS INFORMÁCIÓ
Használat előtt olvassa el, és tartsa meg későbbi felhasználásra.

PL UWAGA
Zapoznać się z treścią niniejszej instrukcji przed użyciem i zachować ją do dalszego użytkowania urządzenia

CZ DŮLEŽITÁ INFORMACE
Než začnete stroj používat, přečtěte si pozorně tento návod a uschovejte jej pro další použití v budoucnu.

SK DÔLEŽITÉ INFORMÁCIE
Pred použitím si prečítajte nasledovné informácie a odložte si ich pre budúcu potrebu.

SI POMEMBNA INFORMACIJA
Preberite pred uporabo in shranite za prihodnjo uporabo.

HR VAŽNE INFORMACIJE
Pročitati prije upotrebe i sačuvati za buduće osvrte.

LT OPERATORIAUS INSTRUKCIJŲ RINKINYS
Perskaitykite šį instrukcijų rinkinį labai atidžiai, kad pilnai suprastumėte turinį, prieš pradėdami naudoti vejos/žolės pjovėją.

RU ВАЖНАЯ ИНФОРМАЦИЯ
Прочитайте перед тем, как включить триммер, и сохраните для дальнейшего использования.

EE OLULINE TEAVE
Enne seadme kasutuselevõtmist lugege kasutusjuhend läbi ning säilitage see tuleviku tarbeks.

LV SVARĪGA INFORMĀCIJA
Pirms lietošanas izlasiet un saglabājiet turpmākām uzziņām.

RO MANUAL DE INSTRUCȚIUNI
Înainte să folosiți mașina de tuns pentru prima oară, citiți cu atenție manualul de instrucțiuni pentru a-i înțelege conținutul.

GR ΣΗΜΑΝΤΙΚΕΣ ΠΛΗΡΟΦΟΡΙΕΣ
Διαβάστε αυτό το φυλλάδιο πριν από τη χρήση της συσκευής και φυλάξτε το για μελλοντική αναφορά.

TR ÖNEMLİ BİLGİLER
Kullanmadan önce okuyunuz ve ileride başvurmak üzere saklayınız.

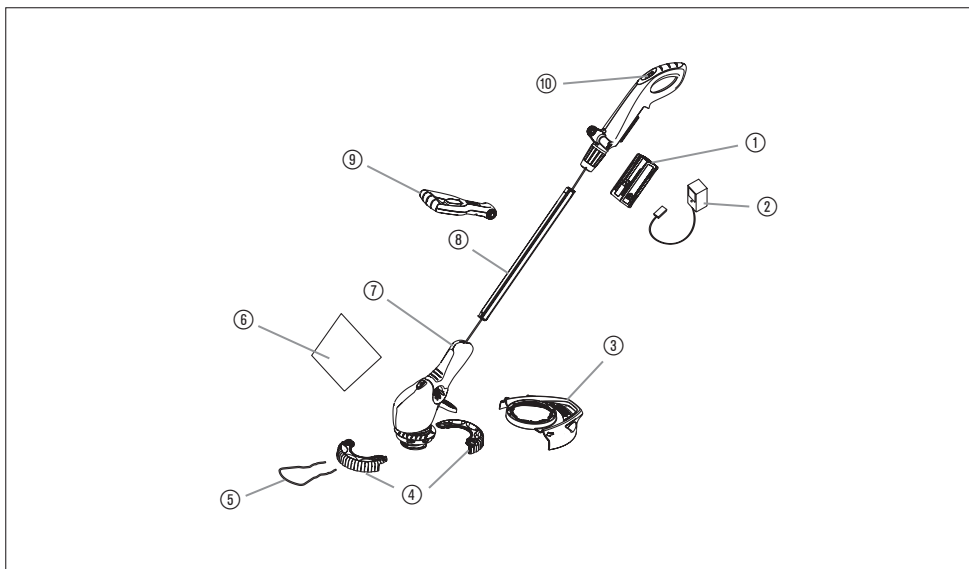

GB-CARTON CONTENTS

1. Battery Pack
2. Battery Charger
3. Guard
4. Wheel
5. Plant Guard
6. Instruction Manual
7. Lower Shaft
8. Upper Shaft
9. Steady Handle
10. Safety Lock-off Switch

DE-LIEFERUMFANG

1. Akku
2. Akkuladegerät
3. Schutzabdeckung
4. Laufrad
5. Pflanzenschutzbügel
6. Bedienungsanleitung
7. Unterer Schaft
8. Oberer Schaft
9. Führungsriff
10. Einschaltsperrle

FR-CONTENU DU CARTON

1. Bloc batterie
2. Chargeur de batterie
3. Protection
4. Roue
5. Protecteur de plantes
6. Notice d'instructions
7. Tige inférieure
8. Tige supérieure
9. Poignée stable
10. Interrupteur de sécurité

NL-INHOUD VAN DE DOOS

1. Accu
2. Acculader
3. Beveiliging
4. Loopwerk
5. Gewasbeschermer
6. Gebruiksaanwijzing
7. Onderste houder
8. Bovenste houder
9. Stabiliteitshandvat
10. Veiligheidsschakelaar

NO-KARTONGENS INNHOLD

1. Batteripakke
2. Batterilader
3. Vakt
4. Hjul
5. Fabrikk-vakt
6. Instruksjonshåndbok
7. Nedre skaft
8. Øvre skaft
9. Håndstøtte
10. Sikkerhets-avkoblings-bryter

FI-PAKKAUKSEN SISÄLTÖ

1. Akkuyksikkö
2. Laturi
3. Suojus
4. Pyörä
5. Koneistosuojus
6. Käyttöohje
7. Alempi varsi

8. Ylempi varsi
9. Tukikahva
10. Turvakatkaisin

SE-FÖRPACKNINGENS INNEHÅLL

1. Batteri
2. Batteriladdare
3. Sköld
4. Hjul
5. Växtsköld
6. Bruksanvisning
7. Nedre skaft
8. Övre skaft
9. Stödhandtag
10. Stoppreglage

DK-ÆSKENS INDHOLD

1. Batterienhed
2. Batterioplader
3. Afskærmning
4. Hjul
5. Planteafskærmning
6. Brugsanvisning
7. Skaftets nederste del
8. Skaftets øverste del
9. Stabiliserende håndtag
10. Sikkerheds-slukknapp

ES-CONTEÚDO DA EMBALAGEM

1. Bateria
2. Cargador de batería
3. Guarda
4. Collar
5. Guarda-plantas
6. Manual de instrucciones

7. Barra inferior
8. Barra superior
9. Mango fijo
10. Interruptor de seguridad lock-off

PT-CONTEÚDO DA EMBALAGEM

1. Conjunto de pilhas
2. Carregador das pilhas
3. Proteção
4. Roda
5. Proteção de plantas
6. Manual de instruções
7. Eixo inferior
8. Eixo superior
9. Punho fixo
10. Interruptor de bloqueio de segurança

IT-CONTENUTO DELLA CONFEZIONE

1. Batterie
2. Caricabatterie
3. Protezione
4. Ruota
5. Archetto di protezione per le piante
6. Manuale d'istruzioni
7. Parte inferiore dell'asta
8. Parte superiore dell'asta
9. Manico fisso
10. Interruttore per il bloccaggio del dispositivo di sicurezza

HU-A DOBOZ TARTALMA

1. Tápegység
2. Akkumulátor töltő
3. Védőköpeny
4. Kerék
5. Növényvédő
6. Használati útmutató
7. Alsó szár
8. Felső szár
9. Rögzített fogantyú
10. Biztonsági kioldó kapcsoló

PL-ZAWARTOŚĆ OPAKOWANIA

1. Akumulator
2. Ładowarka
3. Osłona
4. Kolo
5. Osłona roślin
6. Instrukcja obsługi
7. Dolne ostrze
8. Górne ostrze
9. Stabilny uchwyt
10. Włącznik blokady bezpieczeństwa

CZ-OBSAH KRABICE

1. Blok baterií
2. Nabíječka baterií
3. Ochranný kryt
4. Kolo
5. Bezpečnostní zábrana
6. Návod k použití
7. Hlava trimmeru
8. Trubka
9. Stabilizační rukojeť
10. Bezpečnostní spínač

SK-OBSAH BALENIA

1. Akumulátor
2. Nabíjačka akumulátora
3. Kryt
4. Koleso
5. Chránič rastlín
6. Návod na použitie
7. Dolný hriadeľ
8. Horný hriadeľ
9. Pevná rukoväť
10. Vypínač bezpečnostného zámku

SI-VSEBINA KARTONA

1. Baterija
2. Polnilnik za baterijo
3. Ščitnik
4. Kolesce
5. Ščitnik za rastline
6. Navodila za uporabo
7. Spodnji drog
8. Zgornji drog
9. Fiksni ročaj
10. Varnostno stikalo za zaklep

HR-SADRŽINA KARTONSKE KUTIJE

1. Baterija
2. Punjač baterija
3. Štitnik
4. Kotač
5. Štitnik za biljke
6. Upute za uporabu
7. Donja osovina
8. Gornja osovina
9. Čvrsta ručka
10. Sigurnosna sklopka za deblokadu

LT-DĖŽĖS TURINYS

1. Baterijų paketas
2. Baterijų įkroviklis
3. Apsauga
4. Ratas
5. Augalų apsauga
6. Instrukcija
7. Apatinis kotas
8. Viršutinis kotas
9. Stabili rankena
10. Saugos užraktas jungiklis

RU-СОДЕРЖИМОЕ КОРОБКИ

1. Блок аккумуляторов
2. Зарядное устройство для аккумуляторов
3. Предохранительный щиток
4. Колесо
5. Защита от повреждения растений
6. Руководство по эксплуатации
7. Нижняя штанга
8. Верхняя штанга
9. Фиксированная ручка
10. Защитный разблокирующий выключатель

EE-PAKENDI SISU

1. Akupakk
2. Akulaadija
3. Kaitsekate
4. Ratas
5. Taimekaitse
6. Kasutusjuhend
7. Varre alumine osa
8. Varre ülemine osa
9. Hoidekäepide
10. Turvalukustuslüli

LV-IEPAKOJUMA SATURS

1. Akumulatora bloks
2. Akumulatora uzlādes ierīce
3. Aizsargs
4. Ritenis
5. Augu aizsargs
6. Instrukciju rokasgrāmata
7. Apakšējā vārpsta
8. Augšējā vārpsta
9. Stingrais rokturis
10. Drošības atslēgšanas slēdzis

RO-CONȚINUTUL CUTIEI

1. Pachet de baterii
2. Încărcător baterii
3. Apărător
4. Roată
5. Apărător pentru plante
6. Manual de utilizare
7. Cap conector
8. Tijă
9. Mâner de sprijin
10. Buton de blocare de siguranță

GR-ΠΕΡΙΕΧΟΜΕΝΑ ΣΥΣΚΕΥΑΣΙΑΣ

1. Πακέτο μπαταρίας
2. Φορτιστής μπαταρίας
3. Προστατευτικό
4. Τροχός
5. Προστατευτικό φυτών
6. Οδηγίες χρήσης
7. Κάτω άξονας
8. Πάνω άξονας
9. Σταθερή λαβή
10. Διακόπτης κλειδώματος ασφαλείας

TR-KOLI İÇERİĞİ

1. Batarya Takımı
2. Batarya Şarj Cihazı
3. Koruyucu
4. Tekerlek
5. Bitki Koruyucu
6. Kullanım Kitapçığı
7. Alt Şaft
8. Üst Şaft
9. Sabit Sap
10. Güvenlik Kilidi Anahtar

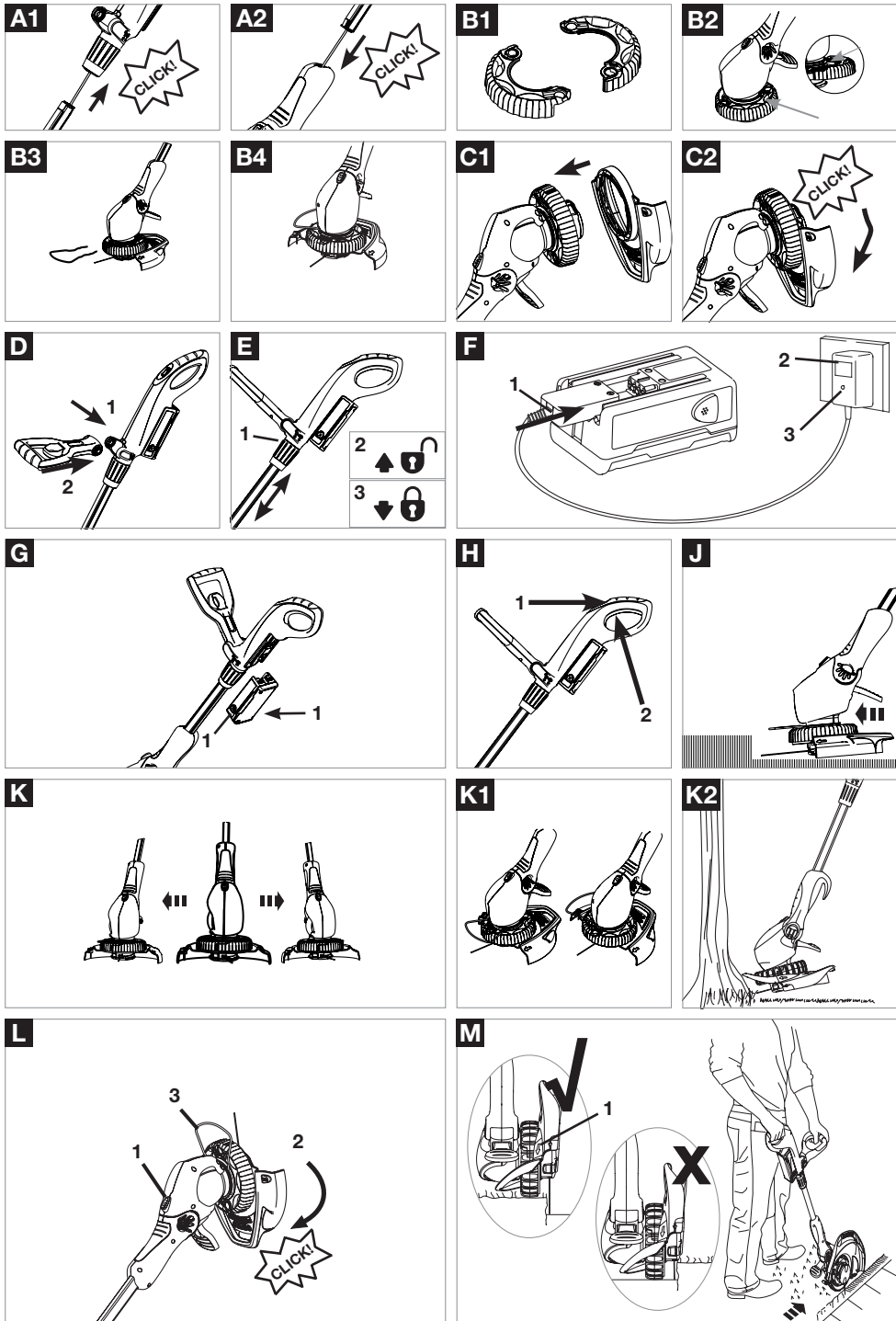

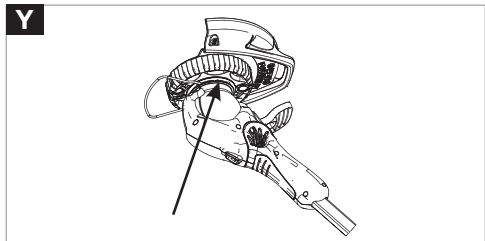
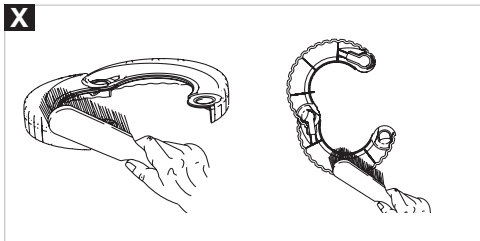
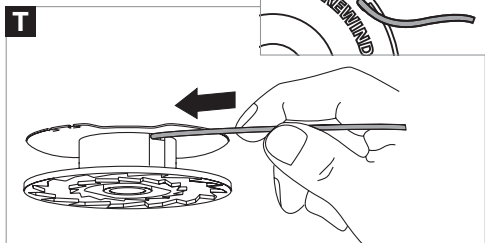
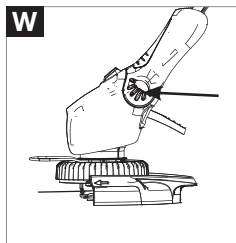
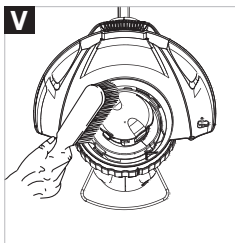
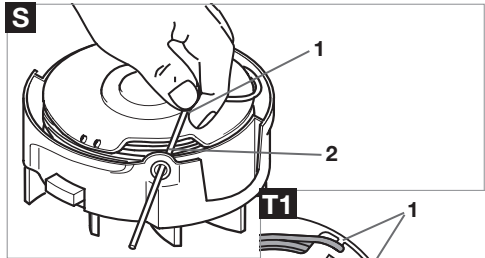
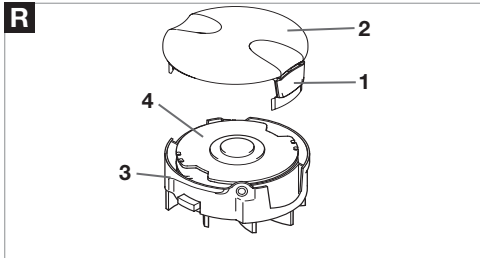
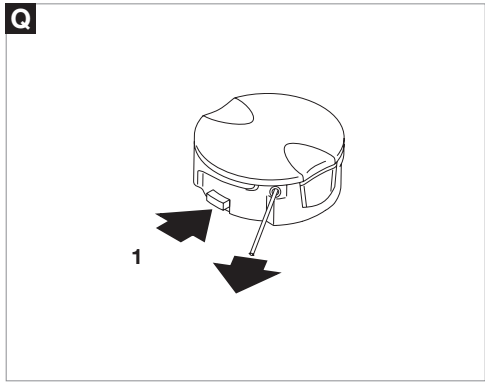
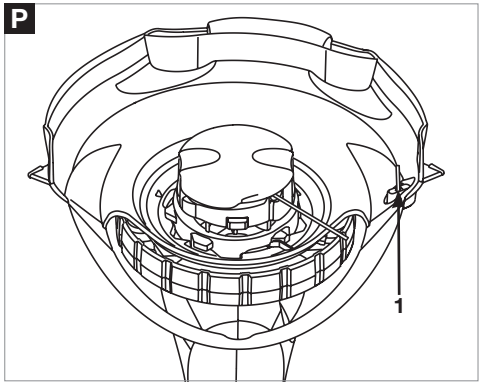
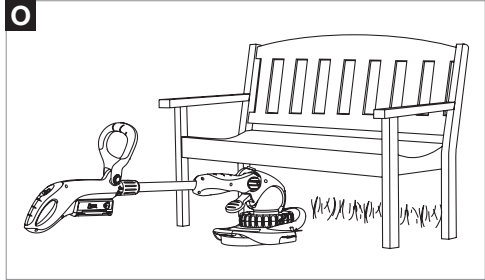
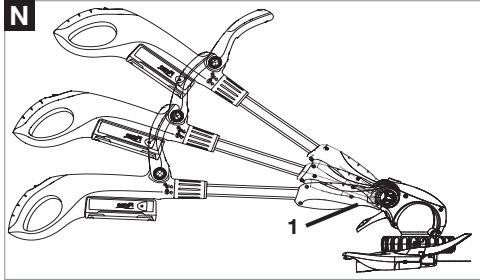

GB DO NOT use liquids for cleaning.	ES NO utilice líquidos para la limpieza.	HR NEMOJTE koristiti tekućine za čišćenje.
DE Zur Reinigung KEINE Flüssigkeiten verwenden.	PT NÃO use líquidos para limpar.	LT Nenaudokite skysčių valymui.
FR NE PAS utiliser de produit liquide pour le nettoyage.	IT NON usare liquidi per la pulizia.	RU HE используйте жидкости для очистки.
NL Voor het reinigen NOOIT vloeistoffen gebruiken.	HU NE használjon folyadékot tisztításra.	EE ÄRGE kasutage puhastamiseks vedelikke.
NO Flytende midler MÅ IKKE brukes til rengjøring.	PL NIE używać płynów do czyszczenia.	LV Tīršanai NEIZMANTOJIET šķidrumus.
FI ÄLÄ käyttää nesteitä puhdistamiseen.	CZ K čištění NEPOUŽÍVEJTE kapaliny.	RO NU utilizați pentru curățire lichide.
SE ANVÄND INTE vätskor för rengöring.	SK NEPOUŽÍVAJTE na čistenie tekuté materiály.	TR Temizleme için sıvılar KULLANMAYIN .
DK BRUG IKKE væske til rengøring.	SI NE uporabljajte raznih tekočin za čiščenje.	GR MHN καθαρίζετε με υγρά.

GB For further advice or repairs, contact your local dealer.	ES Si desea consejos adicionales o reparación, contacte con su distribuidor local.	HR Za daljnje savjete ili popravke, obratite se svom prodavaču.
DE Für weitere Empfehlungen oder Reparaturarbeiten setzen Sie sich bitte mit Ihrem örtlichen Händler in Verbindung.	PT Para orientação adicional ou reparações, contacte o seu agente local.	LT Norint sužinoti daugiau patarimų dėl remonto, susisiekite su vietiniu prekiautoju.
FR Pour en savoir plus ou pour toute réparation, contactez votre revendeur local.	IT Per ulteriori consigli o riparazioni contattare il rivenditore locale.	RU Для получения дальнейших консультаций или для ремонта свяжитесь с Вашим местным авторизованным дилером.
NL Voor nadere informatie over reparaties kunt u contact opnemen met uw plaatselijke leverancier.	HU További tanácsért vagy javítás szükségessége esetén forduljon a helyi forgalmazóhoz.	EE Edasisteks nõuannetek või hoolduseks pöörduge kohaliku edasimüüja poole.
NO Ta kontakt med din lokale forhandler angående ytterligere opplysninger eller reparasjoner.	PL W sprawie porad lub napraw skontaktować się z miejscowym przedstawicielem.	LV Lai uzzinātu vairāk par remontdarbu veikšanu, sazinieties ar savu vietējo izplatītāju.
FI Tarkempia ohjeita tai tieto korjauksista saat paikalliselta jälleenmyyjältä.	CZ O radu nebo opravu požádejte svého místního prodejce.	RO Pentru mai multe sfaturi sau reparatii, contactați reprezentantul local.
SE För ytterligare rådgivning eller reparationer, kontakta din lokala återförsäljare.	SK Ďalšie informácie a opravy zabezpečí váš lokálny predajca.	TR Ayrıntılı bilgi veya onarımlar için, yerel satıcınızla temas kurunuz.
DK For yderlige vejledning eller reparation skal du kontakte din lokale forhandler.	SI Za nadaljnja navodila ali popravila kontaktirajte vasega lokalnega prodajalca.	GR Για περαιτέρω συμβουλές ή επισκευές, επικοινωνήστε με τον τοπικό σας αντιπρόσωπο.

Safety



WARNING. When using the product the safety rules must be followed. For your own safety and that of bystanders please read these instructions before operating the product. Please keep the instructions safe for later use.

Explanation of Symbols on the product



Warning



Read the user instructions carefully to make sure you understand all the controls and what they do.



Keep others, including children, pets and bystanders outside the 10 metre hazard zone. Stop the trimmer immediately if you are approached.



Wear eye protection



To avoid the possibility of electric shock, do not use in damp or wet conditions.



Switch off! Remove battery pack before adjusting or cleaning.

Warning: The cutting line continues to rotate after the machine has been switched off.

General

1. This product may be used under supervision, or if instruction regarding the safe use of the product has been provided and the resulting dangers have been understood, by children aged 8 and above, as well as by persons with physical, sensory or mental disabilities or a lack of experience and knowledge. Children must not be allowed to play with the product. Cleaning and user maintenance must not be performed by children without supervision. The use of this product by young people under the age of 16 is not recommended.
2. Never allow children or people unfamiliar with the instructions to use the machine.
3. Stop using the machine while people, especially children, or pets are nearby.
4. Only use the trimmer in the manner and for the functions described in these instructions.
5. Never operate the trimmer when you are tired, ill or under the influence of alcohol, drugs or medicine.
6. The operator or user is responsible for accidents or hazards occurring to other people or their property.

Battery

Cordless Battery Powered Products require special care.

1. AVOID ACCIDENTAL STARTING. KEEP HANDS AND FINGERS AWAY FROM THE SWITCH LEVER WHILE CARRYING THE TRIMMER.
2. Always charge the product indoors and store in a cool dry place – out of the reach of children.
3. Use only the charger provided with your unit. Use of any other charger could permanently damage the battery and the trimmer.
4. Use the charger with standard domestic household electrical outlets only.
5. Do not abuse the charger or charger cord.
6. Do not use the charger if the charger or charger cord is damaged.
7. Use the charger indoors only.
8. Do not use the charger outdoors.

9. Store and charge this unit in a cool, dry well ventilated location and out of the reach of children.
10. Do not charge the battery or use the unit in an explosive or corrosive environment. Avoid areas where flammable liquids or gases are present to avoid creating a fire or explosion.
11. Do not attempt to repair the unit including the battery. Nylon line replacement and cleaning the unit are the only items suitable for user maintenance.
12. Do not insert any object into the motor area. Keep free of debris to avoid overheating.
13. Do not incinerate or mutilate the battery. Batteries contain hazardous chemicals. Dispose of properly.

Preparation

1. While using your product always wear eye protection, substantial footwear and long trousers. Do not operate the equipment when barefoot or wearing open sandals.
2. Before using the machine and after any impact, check for signs of wear or damage and repair as necessary.
3. Inspect the area to be cut before each use. Remove all objects such as stones, broken glass, nails, wire, string etc, which can be thrown or become entangled in the trimmer head.
4. Before use, inspect the area for wildlife, especially hedgehogs.
5. Check that the cutting head, spool and cap are fitted correctly.

Use

1. Use the trimmer only in daylight or good artificial light.
2. Avoid operating your trimmer in wet grass, where feasible.
3. Take care in wet grass, you may lose your footing.
4. On slopes, be extra careful of your footing and wear non-slip footwear.
5. Do not walk backwards when trimming, you could trip. Walk, never run.
6. Never operate the trimmer with damaged guards or without guards in place.
7. Never fit metal cutting elements.
8. Keep hands and feet away from the cutting means at all times and especially when switching on the motor.
9. Keep cutting head below waist level.
10. Do not lean over the trimmer guard whilst trimming or edging – objects may be thrown by the cutting line.
11. Beware of cut-off pieces of nylon line ejected during use.
12. If you hit an object, do not use your trimmer until you are sure that the entire trimmer is in a safe operating condition.
13. If the trimmer starts to vibrate abnormally, check immediately. Excessive vibration can cause injury.

Maintenance and storage

1. Keep all nuts, bolts and screws tight to be sure the trimmer is in safe working condition.
2. Replace worn or damaged parts for safety.

- Only use the replacement cutting line specified for this product.
- Only use replacement parts and accessories recommended by Husqvarna UK Ltd.
- After any maintenance in dealing with the cutting line, always return the product to its normal operating position before switching on.
- To avoid the risk of injury keep fingers and hands clear of the line cutter on the leading edge of the guard.
- Clean unit with a dry cloth. Never use metal objects to clean the unit.
- Inspect and maintain the trimmer regularly. Any repairs must be carried out by an authorised repairer.
- Store the product in a cool, dry place and out of reach of children. Do not store the product outdoors.
- Allow the product to cool for at least 30 minutes before storing.

Battery Pack

Battery Pack Care

- If over a period of time the Battery Pack quickly runs down after a full 6 hour charging period, a replacement Battery Pack is needed.
- There will be some charge present in the Battery Pack but to ensure maximum running time, charge your Battery Pack for 6 hours before first use.
- To prevent permanent Battery Pack damage, never store in a discharged condition.
- Contact your local approved service centre/dealer/distributor for a replacement Battery Pack and for safe disposal of your old Battery Pack.
- Battery**
24 Volt 1.6 AmpHour "High Power"
Sealed for Life No maintenance required

- **IMPORTANT**
DISPOSE OF YOUR OLD BATTERY PACK SAFELY
DO NOT CUT OPEN, BURN OR INCINERATE.

Winter Storage

- Fully charge for 6 hours before winter storage.
- Re-charge the Battery Pack every 3 to 4 months for a full 6 hour charging period to top up the battery charge during winter storage.
- Avoid extended storage without re-charge.
- Store in a cool dry place.

For further information on Battery Pack replacement contact your local dealer.

Assembly Instructions

Assembly of Switch Handle to Tube (A1)

- **Ensure that the internal cable is not twisted.**
- Insert the tube into the switch handle.
 - Push until it clicks into position.
 - **ENSURE THAT THE TUBE IS FULLY LOCATED BY ATTEMPTING TO REMOVE IT.**

Assembly of Trimmer Head to Tube (A2)

- **Ensure that the internal cable is not twisted.**
- Insert the tube into the trimmer head.
 - Push until it clicks into position.
 - **ENSURE THAT THE TUBE IS FULLY LOCATED BY ATTEMPTING TO REMOVE IT.**

Wheel Assembly (B1) & (B2)

- Attach the wheel to the trimmer making sure that it is located into the BOTTOM groove on the trimmer head as illustrated in **Fig B1**.
- Clip the wheel together on each side making sure it is secure **(B2)**.
- The wheel should turn freely.

Plant Guard Assembly (B3) & (B4)

- Open the plant guard as illustrated in **Fig B3** and place into the TOP groove on the trimmer head. Rotate the plant guard clockwise until it **CLICKS** into its parked position **(B4)**.

Safety Guard Assembly (C1) & (C2)

- Locate the safety guard over the cutting head. Ensure the nylon line is fed through the hole in the safety guard as illustrated in **Fig C1**.

- Push into location and turn safety guard in the direction illustrated in **Fig C2**, until a click is heard and the safety guard is securely locked in position.
- **ENSURE THE SAFETY GUARD IS SECURELY IN PLACE BY ATTEMPTING TO TWIST GUARD.**

Steady Handle Assembly (D)

- Pull the steady handle release lever towards the handle grip.
- Depress the two buttons on the side of the steady handle.
- Locate the buttons into the main handle and release the lever.
- Adjust the steady handle to the most comfortable operating position by pulling the release lever and moving the handle.

Height Adjustment (E)

- Turn height adjuster **(E1)** in the direction indicated to un-lock **(E2)**.
- Adjust the length of the tube to the most comfortable operating position.
- Turn height adjuster in the opposite direction to lock **(E3)**.
- **ENSURE THAT THE TUBE IS FULLY SECURED.**

Charging the Battery Pack

Initial Charging Procedure

- Use the charger indoors only.
- Ensure the charger is not exposed to moisture. Keep the charger and the Battery Pack dry at all times. Keep the charger well ventilated during charging.
- Attach the charger connector **(F1)** to the Battery Pack.
- Plug the charger **(F2)** into a suitable household electrical wall socket and switch on.
- The red indicator lamp **(F3)** glows continuously during charging.
- Full charge will be achieved in 3 hours after which the indicator lamp on the charger **(F3)** will turn to green. During charging the charger becomes warm. This is normal and means the charger is operating correctly.

Re-Charging the Battery Pack

- Re-charge the Battery Pack as soon as the cutting power of your trimmer begins to die and slow down.
- Avoid running the Battery Pack into "deep" discharge, i.e. avoid flattening the Battery Pack completely.
- Follow the procedure outlined in the **Initial Charging Procedure**.
- Charging the Battery Pack according to these instructions should ensure maximum battery life.

Battery Pack Assembly (G)

- Attach the Battery Pack as illustrated in **Fig G**, ensuring that it clicks into position and is located firmly.
- To remove, press the two buttons **(G1)** on either side of the Battery Pack and slide off.

How to trim and edge

- **WARNING**
- **The use of eye protection is recommended. Do not lean over the trimmer whilst trimming or edging, objects may be thrown by the cutting line. Do not allow cutting head to rest on the ground. Do not overload your trimmer. Overloading can be avoided by making sure the motor speed does not drop unduly. REMOVE THE BATTERY PACK BEFORE ATTEMPTING ANY MAINTENANCE OR ADJUSTMENT.**
- **BEFORE USE**
- **Make sure that the line is fed out.**
- **Make sure motor is up to full speed before trimming or edging.**

How to trim

1. Hold as illustrated in **Fig H**.
2. To start, squeeze the safety lock-off (**H1**) and then the switch lever (**H2**).
3. Cut with nylon line at an angle using the tip (**J**).
4. Swing trimmer in and out of the cutting area taking small cuts (**K**).
5. Line is fed out automatically every time the trimmer head stops rotating and returns to operating speed.
 - Extra line can be fed out manually as described in Manual line feed
6. To stop your trimmer release the switch lever. The cutting head will stop in approximately one second.

Using the Plant & Tree Guard

The Plant and Tree guard allows the trimming of grass close to plants and trees without damaging them with the cutting line.

1. Rotate the guard into its forward position as illustrated in **Fig K1**.
2. Use the trimmer around trees (**K2**) and near plants.

How to edge

1. Ensure the plant guard is in the **PARK** position.
2. To convert to edging mode, press button (**L1**) and twist head (**L2**). An audible "click" will confirm that the head is locked.
3. Hold as illustrated in **Fig H**.
4. To start, squeeze the safety lock-off (**H1**) and then the switch lever (**H2**).
5. Rest edger on wheel for extra stability and line up the edge of the lawn. Edge in direction indicated in **Fig M**.
6. To stop your trimmer release the switch lever.
7. To return to trimming mode, press button and twist head back the opposite way. An audible "click" will confirm that the head is locked.

- **When edging, ensure that the edging wheel is always resting on the grass (and not on the path/driveway).**

Using the Shrubbing position

1. By pressing the lever (**N1**) with your foot, the handle can be lowered into three different positions to enable the use of the product under shrubs and low obstacles (**O**).

Auto Line Feed System

How the automatic line feed works (P)

1. When initially switching on the trimmer, a small length of line is fed out.
2. A 'clattering' noise will be heard when the nylon line hits the line cutter (**P1**). **DO NOT BE ALARMED this is quite normal.** After approximately 5 seconds the line will be cut to the correct length and the noise will reduce as the motor reaches full speed.
 - **Make sure the motor is up to full speed before trimming or edging.**

3. If the noise of the nylon line being cut cannot be heard, more line will need to be fed out.
4. To feed more line, it is first necessary to allow the motor to stop completely, then re-start, allowing the motor to reach full speed.
5. Repeat step 4. until you hear the line hitting against the cutter. **(Do not repeat this procedure more than 6 times.)**
6. If problems are experienced with the automatic line feed refer to Fault Finding Chart.

Manual line feed

To manually feed the nylon line (Q)

1. If required line can be fed out manually.
2. To operate, press and release manual line feed button (**Q1**), whilst gently pulling on the line until it reaches the line cutter.

3. If the line extends past the line cutter, too much line has been fed out.
4. If too much line is fed out, remove the spool cap and click spool anti-clockwise until the line is at the desired length.

Cutting Head

To remove spool cap

1. Press and hold in the two cap release latches (**R1**).
2. Pull cap away from the spoolholder (**R3**).

When refitting the spool cap (R2)

1. Keep all areas of the cap (**R2**) and spoolholder (**R3**) clean. Failure to do so may prevent the cap being securely located in the spoolholder.
2. Replace the cap, **pressing firmly DOWN** towards the spoolholder to ensure cap is fully located.
3. Check that the cap is correctly fitted by trying to remove it without depressing the two latches.

To replace nylon line

For your convenience it is recommended you buy spool (**R4**) and line complete. Nylon line only is also available. Both are available from your local dealer.

To fit spool and line complete:

1. Remove old spool (**R4**).
2. Place new spool into spoolholder (**R3**) with **cut out area of the spool (S1) in line with eyelet** as shown in **Fig S2**.
3. Release line from cleat (**T1**) and feed line through eyelet (**S**).

- **Ensure spool (R4) is fully located by gently rotating it during fitment, whilst keeping the spoolholder (R3) steady.**
4. Refit the cap (**R2**).

To fit nylon line only:

- Remember! Your product is designed to use only nylon line with a **maximum diameter of 1.5mm**. Use only genuine Flymo nylon line.
1. Take approximately 10 metres of line. Insert 15mm of line into the hole in the spool (**T**) and wind line in the direction of the arrows on the top of the spool. Leave approximately 100mm of line unwound and place into cleat as illustrated in **Fig T1**.
 2. Care should be taken to ensure that the line is neatly coiled on the spool. Failure to do so will impair the efficiency of the automatic line feed.
 3. Then fit spool as described in '**To fit spool and line complete**', section above.

Always return the product to its normal operating position before switching on.

Maintenance

• WARNING

Remove the Battery Pack, before attempting any maintenance or adjustment. Cutting head continues to rotate after the trimmer has been switched off. Keep fingers and hands clear of the line cutter on leading edge of guard.

Caring for your Contour

After you have finished using your Flymo Contour follow the procedure below:

1. Never clean your trimmer with water, cleaning fluids, or solvents, just remove debris with a suitable tool, a soft brush or dry cloth.
2. Using a soft brush, clean around the inside of the safety guard, the cutting head (V) and the motor housing air vents (W).

3. Remove the wheel by pressing one of the buttons. Clean the wheel (X) and groove (Y) on the trimmer head with a soft brush.
 4. Attach wheel as described in **Wheel Assembly**.
 5. Inspect the trimmer carefully, especially the parts of the cutting head.
 6. If your trimmer is damaged in any way contact your local Husqvarna service centre.
- **Never use a damaged trimmer.**

Storage

1. Store in a cool, dry place and out of reach of children. Do not store outdoors.
2. Allow the product to cool for at least 30 minutes before storing.

Fault Finding Chart

WARNING: Remove the Battery Pack before attempting any maintenance or adjustment.

FAULT	CHECK		ACTION
LINE NOT FEEDING OR LINE TOO SHORT OR TRIMMER VIBRATES	Is the automatic line feed working?	No	Manually feed out line. SEE "MANUAL LINE FEED"
	Is the line fed out and visible? Has line been removed from cleat?	No	Remove cap and spool, free line and re-fit spool and cap. SEE "CUTTING HEAD"
	Is the manual line feed working?	No	The line may be jammed on the spool. Rewind line to remove crossed loops. Check that line is in correct section of spool.
CONTINUOUS CLATTERING NOISE	Has the motor reached full speed before use?	No	Allow the motor to reach full speed before use.
	Has too much line been fed out?	Yes	SEE "MANUAL LINE FEED"
	Is the line cutter missing from the safety guard?	Yes	Contact your local approved Service Centre or Husqvarna Customer Service.
LINE SNAPS CONTINUOUSLY	Are you using the trimmer correctly?	?	Only use tip of nylon line to trim. SEE "HOW TO TRIM AND EDGE"
	Is the line jamming on the spool?	Yes	Rewind the line on the spool, if symptoms still persist, change spool and line.
WHEEL STOPS TURNING	Clean wheel and groove on trimmer head. SEE "MAINTENANCE"		
IF NONE OF THE ABOVE OR IF FAULT PERSISTS	Contact Husqvarna Customer Service		

Environmental Information

- Awareness of the environment must be considered when disposing of 'end-of-life' product.
- If necessary, contact your local authority for disposal information.

BATTERY DISPOSAL

- The battery must be removed from the product before disposal (See Battery Replacement Section)
- This product contains a NiMH battery and should not be discarded with normal household waste at the end of its life.
- The battery should be taken to an Authorised Service Centre or your local Recycling Station.
- Do NOT dispose of battery to water.
- NiMH batteries can be harmful and should be disposed of through the recognised recycling facility in accordance with European Regulations.

- Do NOT incinerate.

The symbol  on the product or on its packaging indicates that this product may not be treated as household waste. Instead it shall be handed over to the applicable collection point for the recycling of electrical and electronic equipment.

By ensuring this product is disposed of correctly, you will help prevent potential negative consequences for the environment and human health, which could otherwise be caused by inappropriate waste handling of this product. For more detailed information about recycling of this product, please contact your local council office, your household waste disposal service or the shop where you purchased the product.

Service Recommendations

- Your product is uniquely identified by a silver and black product rating label.
- We strongly recommend that your product is serviced at least every twelve months, more often in a professional application.

Replacement Parts

Spool and Line

Reference no.: **FLY047**

Part no.:

510747890

Guarantee & Guarantee Policy

If any part is found to be defective due to faulty manufacture within the guarantee period, Husqvarna UK Ltd., through its Authorised Service Repairers will effect the repair or replacement to the customer free of charge providing:

- (a) The fault is reported directly to the Authorised Repairer.
- (b) Proof of purchase is provided.
- (c) The fault is not caused by misuse, neglect or faulty adjustment by the user.
- (d) The failure has not occurred through fair wear and tear.
- (e) The machine has not been serviced or repaired, taken apart or tampered with by any person not authorised by Husqvarna UK Ltd..
- (f) The machine has not been used for hire.
- (g) The machine is owned by the original purchaser.
- (h) The machine has not been used commercially.

* This guarantee is additional to, and in no way diminishes the customers statutory rights.

Failures due to the following are not covered, therefore it is important that you read the instructions contained in this Operator's Manual and understand how to operate and maintain your machine:

Failures not covered by guarantee

- * Replacing Nylon Line.
- * Failures as a result of not reporting an initial fault.
- * Failures as a result of sudden impact.
- * Failures as a result of not using the product in accordance with the instructions and recommendations contained in this Operator's Manual.
- * Machines used for hire are not covered by this guarantee.
- * The following items listed are considered as wearing parts and their life is dependent on regular maintenance and are, therefore not normally subject to a valid warranty claim: Nylon Line, Spool and Line.

*** Caution!**

Husqvarna UK Ltd. does not accept liability under the warranty for defects caused in whole or part, directly or indirectly by the fitting of replacement parts or additional parts that are not either manufactured or approved by Husqvarna UK Ltd., or by the machine having been modified in any way.

EC Declaration of Conformity

Husqvarna AB, S-561 82, Huskvarna, Sweden

Declare under our sole responsibility that the product(s);

Designaion **Lawn Trimmer**

Designation of Type(s) **CCTE25**

Identification of Series..... **See Product Rating Label**

Year of Construction..... **See Product Rating Label**

Conforms to the essential requirements & provisions of the following EC Directives:

2006/42/EC, 2006/95/EC, 2004/108/EC, 2000/14/EC, 2011/65/EU

based on the following EU harmonized standards applied:

EN 60335-1, EN 60335-2-91, EN 60335-2-29, EN 62233, EN 55014-1, EN 55014-2

The maximum A weighted sound pressure level L_{pA} at the operator's position, measured according to EN 60335-2-91 is given in the table.

The maximum hand/arm vibration weighted value a_h , measured according to EN 60335-2-91 on a sample of the above product(s) is given in the table.

2000/14/EC: The Measured Sound Power L_{WA} & Guaranteed Sound Power L_{WA} values are according to the tabulated figures.

Conformity Assessment Procedure..... Annex VI

Notified Body..... Intertek, Davy Avenue,

Knowlhill,
Milton Keynes,
Bucks, MK5 8NL,
England

Ulm, 05.11.2013

P. Lameli

Chief Technical Officer

Keper of technical documentation



Type	CCTE25
Width of Cut (cm)	25
Speed of Rotation of Cutting Device (rpm)	8,500
Measured Sound Power L_{WA} (dB(A))	82
Guaranteed Sound Power L_{WA} (dB(A))	96
Sound pressure L_{pA} (dB(A))	74.4
Uncertainty K_{pA} (dB(A))	2.5
Hand/arm vibration a_h (m/s ²)	1.8
Uncertainty K_{ah} (m/s ²)	1.5
Weight (Kg)	3.2

ENGLISH – 5

Sicherheit



ACHTUNG. Beim Einsatz dieses Produkts müssen die Sicherheitsvorschriften beachtet werden. Zu Ihrer eigenen Sicherheit und der Sicherheit umstehender Personen lesen Sie vor der Inbetriebnahme des Produkts die vorliegende Bedienungsanleitung. Bitte bewahren Sie diese Anleitung für späteren Gebrauch auf.

Erklärung der an dem Produkt befindlichen Symbole



Achtung



Lesen Sie sorgfältig die Bedienungsanleitung durch, um sicherzustellen, dass Sie alle Steuerelemente und deren Funktion verstanden haben.



Achten Sie darauf, dass sich keine Personen, insbesondere Kinder, oder Tiere im Gefahrenbereich (Radius 10 m) befinden. Schalten Sie den Trimmer sofort aus, wenn sich Ihnen Personen oder Tiere nähern.



Tragen Sie einen Augenschutz oder eine Schutzbrille.



Zur Vermeidung von möglichen Stromschlägen verwenden Sie das Gerät niemals in der feuchten oder nassen Umgebungen.



Schalten Sie das Gerät aus! Entfernen Sie den Akku vor einer Justierung oder Reinigung des Geräts.

Allgemeines

1. Dieses Gerät kann von Kindern ab 8 Jahren und darüber sowie von Personen mit verringerten physischen, sensorischen oder mentalen Fähigkeiten oder Mangel an Erfahrung und Wissen benutzt werden, wenn sie beaufsichtigt oder bezüglich des sicheren Gebrauchs des Geräts unterwiesen wurden und die daraus resultierenden Gefahren verstehen. Kinder dürfen nicht mit dem Gerät spielen. Reinigung und Benutzer-Wartung dürfen nicht von Kindern ohne Beaufsichtigung durchgeführt werden. Wir empfehlen eine Benutzung des Gerätes erst für Jugendliche ab 16 Jahren.
2. Kinder oder Personen, die nicht mit der ordnungsgemäßen Benutzung des Geräts vertraut sind, dürfen den Trimmer nicht verwenden.
3. Schalten Sie das Gerät sofort aus, wenn sich Personen, insbesondere Kinder, oder Tiere in der Nähe befinden.
4. Benutzen Sie den Trimmer ausschließlich für in der vorliegenden Bedienungsanleitung vorgesehene Zwecke und für die darin beschriebenen Funktionen.
5. Benutzen Sie den Trimmer niemals, wenn Sie müde oder krank sind bzw. unter Alkohol-, Drogen- oder Medikamenteneinfluss stehen.
6. Der Bediener bzw. der Benutzer ist für Unfälle anderer Personen oder Gefahren, denen sie oder ihr Eigentum ausgesetzt werden, verantwortlich.

Akku

Die kabellosen akkubetriebenen Produkte erfordern spezielle Pflege.

1. VERMEIDEN SIE ZUFÄLLIGES STARTEN. HALTEN SIE, WÄHREND SIE DEN TRIMMER TRAGEN, IHRE HÄNDE UND FINGER VOM SCHALTHEBEL FERN.
2. Das Gerät darf niemals im Freien aufgeladen werden und muss an einem kühlen trockenen Ort – außer Reichweite von Kindern – aufbewahrt werden.
3. Benutzen Sie nur das mit Ihrem Gerät mitgelieferte Ladegerät. Durch Benutzung eines anderen Ladegeräts

Achtung: Nach dem Ausschalten des Geräts dreht sich die Schneidkante weiter.

- könnten der Akku und der Trimmer dauerhaft beschädigt werden.
4. Benutzen Sie das Ladegerät nur an standardmäßigen Haushaltssteckdosen.
5. Gehen Sie mit dem Ladegerät und dem Ladekabel ordnungsgemäß um.
6. Benutzen Sie das Ladegerät nicht, wenn das Ladegerät bzw. das Ladekabel beschädigt ist.
7. Benutzen Sie das Ladegerät nur drinnen.
8. Benutzen Sie das Ladegerät nicht draußen.
9. Die Aufbewahrung und Ladung dieses Geräts sollte an einem kühlen, trockenen und gut gelüfteten Ort außer Reichweite von Kindern erfolgen.
10. Laden Sie den Akku bzw. benutzen Sie das Gerät nicht in einer explosionsgefährdeten oder korrosiven Umgebung. Meiden Sie Bereiche, in denen sich entzündliche Flüssigkeiten oder Gase befinden, damit es nicht zu einem Feuer oder einer Explosion kommt.
11. Versuchen Sie nicht das Gerät einschließlich des Akkus selbst zu reparieren. Der Austausch des Nylonfadens und die Reinigung des Geräts sind die einzigen Wartungsaufgaben, die vom Benutzer durchgeführt werden dürfen.
12. Bringen Sie keine Gegenstände in den Motorbereich ein. Halten Sie das Gerät frei von Schmutz, um eine Überhitzung zu vermeiden.
13. Verbrennen oder zerstören Sie den Akku nicht. Die Akkus enthalten gefährliche Chemikalien. Entsorgen Sie sie ordnungsgemäß.

Vorbereitung

1. Während der Benutzung Ihres Gerätes tragen Sie stets einen Augenschutz oder eine Schutzbrille, feste Schuhe und lange Hosen. Verwenden Sie das Gerät nicht barfuß oder mit offenen Sandalen.
2. Vor dem Gebrauch und nach Erhalt eines kräftigen Stoßes muss das Gerät auf Anzeichen von Verschleiß oder Beschädigung überprüft werden. Bei Bedarf sind entsprechende Reparaturarbeiten durchzuführen.
3. Begutachten Sie vorher das zu mähende Areal. Alle Gegenstände wie z.B. Steine, Glasscherben, Nägel, Draht, Bindfäden usw., die hochgeschleudert werden oder sich im Trimmerkopf verfangen können, müssen weggeräumt werden.
4. Überzeugen Sie sich vor der Benutzung dieses Produkts davon, dass sich auf dem Gelände keine Tiere, insbesondere Igel, befinden.
5. Kontrollieren Sie, dass der Schneidkopf, die Spule und die Abdeckung korrekt eingebaut sind.

Verwendung

1. Verwenden Sie den Trimmer nur bei Tageslicht oder guter künstlicher Beleuchtung.

- Vermeiden Sie, wenn möglich, die Verwendung Ihres Trimmers bei nassem Gras.
- Bei nassem Gras ist Vorsicht geboten, da Sie leicht Ihren Halt verlieren können.
- Beim Arbeiten in Hanglage achten Sie darauf, dass Sie einen sicheren Halt haben und rutschfeste Schuhe tragen.
- Gehen Sie beim Trimmen nicht rückwärts, da Sie stolpern könnten. Beim Mähen nur gehen, niemals laufen.
- Verwenden Sie den Trimmer niemals, wenn die Schutzabdeckungen beschädigt sind oder sich nicht an der vorgesehenen Stelle befinden.
- Bringen Sie niemals Schneidelemente aus Metall an.
- Niemals Hände oder Füße in die Nähe der Schneidwerkzeuge bringen, insbesondere beim Einschalten des Motors.
- Halten Sie den Schneidkopf unter der Hüfthöhe.
- Lehen Sie sich nicht über die Schutzabdeckung des Trimmers – Gegenstände könnten von der Schneidkante hochgeschleudert werden.
- Nehmen Sie sich während der Benutzung des Gerätes vor dem durch den Nylonfaden hochgeschleuderten Schnittgut in Acht.
- Wenn Sie einen Gegenstand treffen, stellen Sie sicher, dass sich der gesamte Trimmer in einem sicheren Betriebszustand befindet, bevor Sie ihn wieder in Betrieb nehmen.
- Überprüfen Sie den Trimmer sofort, wenn er anfängt, ungewöhnlich stark zu vibrieren. Ein übermäßiges Vibrieren kann Verletzungen verursachen.

Wartung und Lagerung

- Alle Muttern, Bolzen und Schrauben müssen fest angezogen sein, damit ein sicherer Betriebszustand des Trimmers gewährleistet bleibt.
- Wechseln Sie abgenutzte oder beschädigte Teile aus Sicherheitsgründen aus.
- Benutzen Sie nur den für dieses Produkt spezifizierten Ersatzschneidfaden.
- Verwenden Sie nur von Husqvarna UK Ltd. empfohlene Ersatzteile und Zubehörteile.
- Bringen Sie nach jeder Wartung an der Schneidkante das Produkt vor dem Einschalten stets in seine ordnungsgemäße Arbeitsposition zurück.
- Halten Sie aufgrund der Verletzungsgefahr Finger und Hände vom Fadenmesser an der Vorderkante der Schutzabdeckung fern.
- Reinigen Sie das Gerät mit einem trockenen Tuch. Verwenden Sie niemals Metallgegenstände zur Reinigung des Gerätes.
- Überprüfen und warten Sie den Trimmer regelmäßig. Sämtliche Reparaturen müssen von einer zugelassenen Reparaturwerkstatt ausgeführt werden.
- Bewahren Sie das Produkt an einem kühlen, trockenen Ort sowie außer Reichweite von Kindern auf. Lagern Sie das Produkt nicht draußen.
- Lassen Sie das Gerät für mindestens 30 Minuten abkühlen, bevor Sie es einlagern.

Akku

Pflege des Akkus

- Wenn sich der Akku nach einer 6-stündigen Aufladung innerhalb kürzester Zeit entlädt, ist ein neuer Akku erforderlich.
- Selbst wenn im Akku noch eine Restladung vorhanden ist, muss der Akku vor dem erstmaligen Gebrauch 6 Stunden lang aufgeladen werden, um maximale Laufzeit zu gewährleisten.
- Zur Vermeidung einer dauerhaften Beschädigung darf der Akku niemals im entladenen Zustand gelagert werden.
- Setzen Sie sich mit dem zugelassenen Service-Center/ Händler/Vertriebsgesellschaft in Ihrer Nähe in Verbindung, wenn Sie einen neuen Akku benötigen bzw. Sie Ihren alten Akku sicher entsorgen möchten.
- Akku**
24 Volt 1,6 Amp./Std. „Hochleistung“
Dauergeschmiert keine Wartung erforderlich

- **WICHTIG: ENTSORGEN SIE ALTE AKKUS ORD- NUNGSGEMÄSS. NICHT AUFSCHNEIDEN ODER VER- BRENNEN.**

Winterlagerung

- Laden Sie den Akku vor der Winterlagerung bis zur vollständigen Aufladung 6 Stunden lang auf.
- Den Akku nach jeweils 3 bis 4 Monaten 6 Stunden lang wieder vollständig aufladen, damit der Akku während der Winterlagerung nicht vollständig entladen wird.
- Vermeiden Sie längere Aufbewahrung ohne zwischenzeitliche Aufladung.
- Bewahren Sie den Akku an einem kühlen, trockenen Ort auf.

Für weitere Informationen zum Austausch des Akkus wenden Sie sich an Ihren Händler vor Ort.

Montagehinweise

Anbringen des Schaltergriffs an dem Holm (A1)

- **Vergewissern Sie sich, dass das innenliegende Kabel nicht verdreht ist.**
- Setzen Sie den Holm in den Schaltergriff ein.
 - Drücken Sie es rein, bis es in seiner Position einrastet.
- **STELLEN SIE SICHER, DASS DER HOLM VOLLSTÄNDIG EINGERASTET IST, INDEM SIE VERSUCHEN, IHN HERAUSZUZIEHEN.**

Anbringen des Trimmerkopfes an dem Holm (A2)

- **Vergewissern Sie sich, dass das innenliegende Kabel nicht verdreht ist.**
- Setzen Sie den Holm in den Trimmerkopf ein.
 - Drücken Sie es rein, bis es in seiner Position einrastet.
- **STELLEN SIE SICHER, DASS DER HOLM VOLLSTÄNDIG EINGERASTET IST, INDEM SIE VERSUCHEN, IHN HERAUSZUZIEHEN.**

Montage des Laufrades (B1) & (B2)

- Befestigen Sie das Laufrad am Trimmer. Vergewissern Sie sich dabei, dass es in der UNTEREN Rille des

Trimmerkopfes, wie in **Abb. B1** dargestellt, zum Liegen kommt.

- Klippen Sie das Laufrad auf jeder Seite zusammen und vergewissern Sie sich dabei, dass es stabil ist (**B2**).
- Das Laufrad muss sich frei drehen können.

Montage des Pflanzenschutzbügels (B3) & (B4)

- Öffnen Sie den Pflanzenschutzbügel wie in der **Abb. B3** angegeben und schieben Sie ihn in die OBEREN Rille des Trimmerkopfes. Drehen Sie den Pflanzenschutzbügel im Uhrzeigersinn, bis er in seiner Parkposition (**B4**) hörbar EINRÄSTET.

Montage der Schutzabdeckung (C1) & (C2)

- Bringen Sie die Schutzabdeckung über dem Schneidkopf an. Stellen Sie sicher, dass der Nylonfaden, wie in **Abb. C1** gezeigt, durch die Öffnung in der Schutzabdeckung geführt wird.
- Drücken Sie sie in die Position und drehen Sie die Schutzabdeckung in die in der **Abb. C2** gezeigte Richtung, bis ein Klicken zu hören ist und die Schutzabdeckung in ihrer Position einrastet.

- **STELLEN SIE SICHER, DASS DIE SCHUTZABDECKUNG SICHER IN DER VORGESEHENEN POSITION EINGERASTET IST, INDEM SIE SIE DREHEN.**

Montage des Führungsgriffs (D)

1. Ziehen Sie den Entriegelungshebel des Führungsgriffs zum Handgriff.
2. Drücken Sie die beiden Tasten an der Seite des Führungsgriffs ein.
3. Schieben Sie Tasten in den Hauptgriff und lassen Sie den Entriegelungshebel los.

4. Bringen Sie den Führungsgriff durch Ziehen des Entriegelungshebels und durch Bewegen des Griffes in die gewünschte Arbeitsposition.

Höhenverstellung (E)

1. Drehen Sie die Höhenverstellung (E1) in die angezeigte Richtung, um sie zu entsperren (E2).
2. Passen Sie die Holmlänge an die gewünschte Arbeitsposition an.
3. Drehen Sie die Höhenverstellung in die entgegengesetzte Richtung, um sie wieder zu verriegeln (E3).

- **STELLEN SIE SICHER, DASS DER HOLM VOLLSTÄNDIG GESICHERT IST.**

Laden des Akkus

Erster Ladevorgang

1. Benutzen Sie das Ladegerät nur drinnen.
2. Sorgen Sie dafür, dass das Ladegerät keinerlei Feuchtigkeit ausgesetzt ist. Das Ladegerät und der Akku sollten immer trocken gehalten werden. Achten Sie darauf, dass das Ladegerät während des Ladevorgangs gut belüftet wird.
3. Verbinden Sie den Ladegerätsanschluss (F1) mit dem Akku.
4. Stecken Sie den Stecker des Ladegeräts (F2) in eine geeignete Haushaltssteckdose und schalten Sie ihn ein.
5. Die rote Kontrolllampe (F3) leuchtet während des gesamten Ladevorgangs.
6. Der Akku ist nach 3 Stunden vollständig aufgeladen. Danach leuchtet die Kontrolllampe am Ladegerät (F3) grün. Während des Ladevorgangs wird das Ladegerät warm. Das ist normal und zeigt an, dass das Ladegerät richtig funktioniert.

Wiederaufladen des Akkus

1. Laden Sie den Akku auf, sobald die Schneidleistung Ihres Trimmers nachlässt.
2. Vermeiden Sie den Trimmer solange zu verwenden, bis der Akku vollständig entladen ist.
3. Befolgen Sie die Anweisungen im Abschnitt „Erster Ladevorgang“.
4. Ein Aufladen des Akkus gemäß diesen Anweisungen hilft, die maximale Lebensdauer des Akkus sicherzustellen.

Anbringen des Akkus (G)

1. Bringen Sie den Akku, wie in **Abb. G** gezeigt, an. Vergewissern Sie sich dabei, dass er sicher in seiner Position einrastet.
2. Zum Entfernen des Akkus drücken Sie die beiden Tasten (G1) auf jeder Seite des Akkus und ziehen Sie ihn ab.

Trimmen und Kantenschneiden

- **ACHTUNG**
- **Es empfiehlt sich das Tragen eines Augenschutzes oder einer Schutzbrille. Lehnen Sie sich während des Trimmens und des Kantenschneidens nicht über den Trimmer – Gegenstände könnten von der Schneidkante hochgeschleudert werden. Setzen Sie den Schneidkopf nicht auf dem Boden ab. Überlasten Sie den Trimmer nicht. Eine Überlastung kann durch Vermeidung eines übermäßigen Motordrehzahlabfalls umgangen werden. ENTFERNEN SIE DEN AKKU VOR DURCHFÜHRUNG VON WARTUNGS- ODER ANPASSUNGSARBEITEN.**
- **VOR DEM GEBRAUCH: Vergewissern Sie sich, dass der Faden herausgeführt ist.**
- **Stellen Sie vor dem Trimmen oder Kantenschneiden sicher, dass der Motor mit voller Drehzahl läuft.**

Trimmen

1. Halten Sie das Gerät wie in **Abb. H** abgebildet.
2. Drücken Sie zum Starten die Einschaltsperr (H1) und anschließen den Schalthebel (H2).
3. Schneiden Sie schräg mit dem Nylonfaden. Benutzen Sie dazu die Spitze (J).
4. Schwingen Sie den Trimmer über die Mähfläche hin und her. Führen Sie dabei kleine Schnitte aus (K).
5. Der Faden wird automatisch zugeführt, jedes Mal, wenn der Trimmerkopf zum Stehen kommt und zu der Betriebsdrehzahl zurückkehrt.
 - Ein zusätzlicher Faden kann manuell zugeführt werden. Siehe dazu Abschnitt „Schnurvorschub“ in der Anleitung.
6. Zum Ausschalten des Trimmers lassen Sie den Schalthebel los. Der Schneidkopf wird nach ca. 1 Sekunde abgeschaltet.

Verwendung des Pflanzen- und Baumschutzbügels

Der Pflanzen- und Baumschutzbügel ermöglicht das Trimmen der Rasenfläche an den angrenzenden Pflanzen und Bäumen, ohne sie dabei mit der Schneidkante zu beschädigen.

1. Drehen Sie den Bügel in Vorderposition, wie in der **Abb. K1** gezeigt.
2. Verwenden Sie den Trimmer zum Schneiden von Gras rund um die Bäume (K2) sowie bei angrenzenden Pflanzen.

Kantenschneiden

1. Stellen Sie sicher, dass der Pflanzenschutzbügel sich in der **PARK POSITION** befindet.
 2. Um in den Kantenschneidmodus zu schalten, drücken Sie die Taste (L1) und drehen Sie den Schneidkopf (L2). Ein hörbares Klicken bestätigt, dass der Schneidkopf verriegelt wurde.
 3. Halten Sie das Gerät wie in **Abb. H** abgebildet.
 4. Drücken Sie zum Starten die Einschaltsperr (H1) und anschließen den Schalthebel (H2).
 5. Setzen Sie den Kantenschneider auf dem Laufrad für zusätzliche Stabilität ab und richten Sie ihn an der Rasenkante aus. Schneiden Sie die Rasenkanten in die in der **Abb. M** angegebene Richtung.
 6. Zum Ausschalten des Trimmers lassen Sie den Schalthebel los.
 7. Um in den Trimmmodus zurückzukehren, drücken Sie die Taste und drehen Sie den Schneidkopf wieder zurück in die entgegengesetzte Richtung. Ein hörbares Klicken bestätigt, dass der Schneidkopf verriegelt wurde.
- **Stellen Sie beim Kantenschneiden sicher, dass das Laufrad zum Kantenschneiden stets auf der Rasenfläche aufliegt (und nicht auf Wegen/Zufahrtswegen).**

Verwendung der Strauchposition

1. Durch Drücken des Hebels (N1) mit Ihrem Fuß kann der Griff in drei verschiedene Position abgesenkt werden, um das Produkt zum Trimmen von Gras unter Büschen und Hindernissen zu nutzen (O).

Automatische Fadenzuführung

Wie funktioniert die automatische Fadenzuführung (P)

1. Beim erstmaligen Einschalten des Trimmers wird der Faden nur in geringer Länge zugeführt.
2. Ein Klappern ist zu hören, wenn der Nylonfaden auf das Fadenmesser trifft (**P1**). **ERSCHRECKEN SIE SICH NICHT, das ist normal.** Nach etwa 5 Sekunden wird der Faden auf die richtige Länge abgeschnitten und das Geräusch nimmt ab, sobald der Motor die volle Drehzahl erreicht hat.
 - **Stellen Sie vor dem Trimmen oder Kantenschneiden sicher, dass der Motor mit voller Drehzahl läuft.**
3. Wenn das Geräusch des Fadenmessers nicht zu hören ist, muss der Faden weiter zugeführt werden.
4. Um den Faden weiter zuzuführen, muss erst der Motor vollständig zum Stehen gebracht werden. Anschließend den Motor wieder einschalten und abwarten, bis er die volle Drehzahl erreicht hat.
5. Wiederholen Sie Schritt 4., bis Sie hören, wie der Faden gegen das Messer schlägt. (**Wiederholen Sie diesen Vorgang nicht mehr als 6 Mal.**)
6. Beim Auftreten von Problemen mit der automatischen Fadenzuführung siehe Tabelle im Abschnitt „Störungsbehebung“.

Manuelle Fadenzuführung

Zur manuellen Zuführung des Nylonfadens (Q)

1. Falls erforderlich, kann der Faden manuell zugeführt werden.
2. Zum Betrieb drücken und lassen Sie los die Taste zur manuellen Fadenzuführung (**Q1**), während Sie den Faden vorsichtig herausziehen, bis er mit dem Fadenmesser auf gleicher Höhe liegt.
3. Ragt der Faden über das Fadenmesser hinaus, bedeutet das, dass zu viel Faden herausgezogen wurde.
4. Haben Sie zu viel Faden zugeführt, entfernen Sie die Spulenabdeckung und klicken Sie die Spule gegen den Uhrzeigersinn, bis der Faden die gewünschte Länge erreicht.

Schneidkopf

Zum Entfernen der Spulenabdeckung

1. Drücken Sie und halten Sie die beiden Entriegelungstasten (**R1**) der Abdeckung gedrückt.
2. Ziehen Sie die Abdeckung von dem Spulenhalter (**R3**) ab.

Beim Wiederanbringen der Spulenabdeckung (R2)

1. Halten Sie alle Bereiche der Abdeckung (**R2**) und des Spulenhalters (**R3**) sauber. Wird dies nicht beachtet, kann das dazu führen, dass die Abdeckung im Spulenhalter nicht richtig gesichert wird.
2. Ersetzen Sie die Abdeckung durch **festes Drücken nach UNTEN** in Richtung der Spulenabdeckung, um sicherzustellen, dass die Abdeckung sicher eingerastet ist.
3. Überprüfen Sie, ob die Abdeckung ordnungsgemäß eingesetzt wurde, indem Sie versuchen, sie zu entfernen, ohne die beiden Bügel zu drücken.

Zum Austausch des Nylonfadens

Es empfiehlt sich, die Spule (**R4**) zusammen mit dem Faden zu kaufen. Der Nylonfaden ist auch einzeln verfügbar. Beide Artikel können Sie bei Ihrem Händler vor Ort käuflich erwerben.

Zum Einbau der Spule zusammen mit dem Faden:

1. Entfernen Sie die alte Spule (**R4**).
2. Setzen Sie die neue Spule in den Spulenhalter (**R3**) ein, so dass der **ausgeschnittene Bereich der Spule (S1)**, wie in **Abb. S2** gezeigt, auf gleicher Höhe mit der Öse zum Liegen kommt.

3. Ziehen Sie den Faden aus der Klemmhülse (**T1**) heraus und führen Sie ihn durch die Öse (**S**) durch.
 - **Stellen Sie dabei sicher, dass die Spule (R4) vollständig eingerastet ist, indem Sie sie während des Einbaus leicht drehen und dabei den Spulenhalter (R3) ruhig halten.**
4. Bringen Sie die Abdeckung (**R2**) wieder an.

Nur zum Einbau des Fadens:

- Beachten Sie! Ihr Produkt ist ausschließlich für einen Nylonfaden mit einem **maximalen Durchmesser von 1,5 mm** ausgelegt. Verwenden Sie nur den Original-Nylonfaden der Marke Flymo.
1. Nehmen Sie eine etwa 10 Meter langen Faden. Führen Sie 15 mm des Fadens in die Öffnung in der Spule (**T**) ein und wickeln Sie den Faden in Richtung des Pfeils auf der Spule auf. Lassen Sie ca. 100 mm des Fadens abgewickelt und positionieren Sie ihn in der Klemmhülse wie in **Abb. T1** dargestellt.
 2. Achten Sie darauf, dass der Faden auf der Spule säublich aufgewickelt ist. Bei Nichtbeachtung wird die Effizienz der automatischen Fadenzuführung beeinträchtigt.
 3. Bauen Sie anschließend die Spule gemäß den Anweisungen im vorstehenden Abschnitt **„Zum Einbau der Spule zusammen mit dem Faden“** ein.

Bringen Sie das Produkt vor dem Einschalten stets in seine ordnungsgemäße Arbeitsposition.

Wartung

- **ACHTUNG: Entfernen Sie den Akku vor Durchführung von Wartungs- oder Anpassungsarbeiten. Nach dem Abschalten des Trimmers dreht sich der Schneidkopf weiter. Halten Sie Finger und Hände fern von dem Fadenmesser an der Vorderkante der Schutzabdeckung.**

Pflege Ihres Contour-Gerätes

Wenn Sie die Benutzung Ihres Flymo Contour beenden, gehen Sie wie nachfolgend beschrieben vor:

1. Reinigen Sie Ihren Trimmer niemals mit Wasser sowie Reinigungs- oder Lösungsmitteln. Entfernen Sie den Schmutz mit einer weichen Bürste oder einem trockenen Tuch.
2. Bei Verwendung einer weichen Bürste reinigen Sie die Innenseite der Schutzabdeckung, den Schneidkopf (**V**) sowie die Lüftungsschlitze der Motorhaube (**W**).
3. Entfernen Sie das Laufrad durch Drücken einer der beiden Tasten. Reinigen Sie das Laufrad (**X**)

- und die Rillen (**Y**) im Trimmerkopf mit einer weichen Bürste.
4. Befestigen Sie das Laufrad wie in dem Abschnitt **„Montage des Laufrades“** beschrieben.
 5. Inspizieren Sie den Trimmer sorgfältig, insbesondere die Teile des Schneidkopfes.
 6. Falls Ihr Trimmer Beschädigungen aufweist, setzen Sie sich mit dem Husqvarna Kundendienst vor Ort in Verbindung.
 - **Verwenden Sie niemals einen beschädigten Trimmer.**

Lagerung

1. Bewahren Sie das Produkt an einem kühlen, trockenen Ort sowie außer Reichweite von Kindern auf. Lagern Sie das Produkt nicht draußen.
2. Lassen Sie das Gerät für mindestens 30 Minuten abkühlen, bevor Sie es einlagern.

Störungsbehebung

ACHTUNG: Entfernen Sie den Akku vor Durchführung von Wartungs- oder Anpassungsarbeiten.

STÖRUNG	PRÜFEN		MASSNAHME
KEINE FADENZUFÜHRUNG ODER ZU KURZER FADEN ODER VIBRATION DES TRIMMERS	Funktioniert die automatische Fadenzuführung?	Nein	Führen Sie den Faden manuell zu. SIEHE „MANUELLE FADENZUFÜHRUNG“
	Wird der Faden herausgeführt und ist sichtbar? Wurde der Faden aus der Klemmhülse entfernt?	Nein	Entfernen Sie die Abdeckung und die Spule, legen Sie den Faden frei und setzen Sie wieder die Spule und die Abdeckung ein. SIEHE „SCHNEIDKOPF“
	Funktioniert die manuelle Fadenzuführung?	Nein	Der Faden kann an der Spule hängen geblieben sein. Wickeln Sie den Faden erneut auf, um überkreuzte Schleifen zu entfernen. Überprüfen Sie, ob sich der Faden im richtigen Abschnitt der Spule befindet.
KONSTANTES KLAPPERGERÄUSCH	Hat der Motor vor dem Einsatz die volle Drehzahl erreicht?	Nein	Lassen Sie den Motor vor dem Einsatz die volle Drehzahl erreichen.
	Wurde zu viel Faden zugeführt?	Ja	SIEHE „MANUELLE FADENZUFÜHRUNG“
FADEN REISST STÄNDIG AB	Fehlt der Fadenschneider an der Schutzabdeckung?	Ja	Nehmen Sie Kontakt mit dem zugelassenen Service-Center in Ihrer Nähe oder dem Husqvarna Kundendienst auf.
	Verwenden Sie den Trimmer ordnungsgemäß?	?	Verwenden Sie zum Trimmen nur die Spitze des Nylonfadens. SIEHE „TRIMMEN UND KANTENSCHNEIDEN“
LAUFRAD DREHT NICHT	Klemmt der Faden in der Spule?	Ja	Wickeln Sie den Faden auf die Spule. Liegt die Störung weiterhin an, tauschen Sie die Spule und den Faden aus.
WENN DIE OBEN GENANNTEN MASSNAHMEN NICHT GREIFEN ODER DIE STÖRUNG WEITERHIN ANLIEGT	Reinigen Sie das Laufrad und die Rillen am Trimmerkopf.		SIEHE „WARTUNG“
	Nehmen Sie Kontakt mit dem Husqvarna Kundendienst auf		

Umweltinformationen

- Denken Sie beim Entsorgen des Produkts nach Ablauf von dessen Lebensdauer an die Umwelt.
- Setzen Sie sich ggf. mit Ihrer örtlichen Behörde in Verbindung. Diese kann Ihnen Einzelheiten zur Entsorgung mitteilen.

BATTERIENENTSORGUNG

- Vor der Entsorgung des Produkts muss der Akku aus dem Produkt entfernt werden (siehe Abschnitt zum Austausch des Akkus)
- Dieses Produkt enthält einen NiMH-Akku und sollte nach Ablauf seiner Lebensdauer nicht mit dem normalen Hausmüll entsorgt werden.
- Die Batterie muss zu einer zugelassenen Kundendienststation oder Ihrer örtlichen Recyclingstation gebracht werden.
- Die Batterie darf NICHT in Gewässern entsorgt werden.
- NiMH-Akkus können umweltschädigend sein und müssen deshalb über eine zugelassene Recycling-

station gemäß europäischer Vorschriften entsorgt werden.

- NICHT verbrennen.

Das Symbol auf dem Produkt bzw. auf der Produktverpackung gibt an, dass dieses Produkt nicht als Hausmüll behandelt werden darf. Zur Entsorgung ist es an einen entsprechenden Recycling-Punkt für elektrische und elektronische Geräte zu bringen. Durch die umweltgerechte Entsorgung dieses Produkts tragen Sie dazu bei, potentielle Folgeschäden an der Umwelt und Gesundheitsschäden aufgrund einer unsachgemäßen Abfallhandhabung dieses Produkts zu verhindern. Ausführlichere Informationen über das Recycling dieses Produkts erhalten Sie auf Wunsch von Ihrem Stadt- oder Gemeinderat, den für die Hausmüllentsorgung zuständigen Behörden oder dem Geschäft, in dem Sie dieses Produkt gekauft haben.

Wartungsempfehlungen

- Ihr Produkt ist durch ein silberfarbiges und schwarzes Produkttypenschild gekennzeichnet.
- Wir empfehlen dringend, Ihr Gerät mindestens alle 12 Monate zu warten; häufiger, wenn es professionell eingesetzt wird.

Ersatzteile

Spule und Schnur
Bestell-Nr.:

FLY047

Teile-Nr.:

510747890

DEUTSCH – 5

Garantie & Garantiepolic

Falls sich ein Teil aufgrund eines Herstellungsfehlers innerhalb der Garantiezeit als defekt herausstellen sollte, wird Husqvarna UK Ltd. über seine autorisierten Wartungstechniker kostenlos Reparaturarbeiten ausführen oder Teile auswechseln lassen. Dies gilt unter folgenden Voraussetzungen:

- (a) Der Fehler wird direkt dem autorisierten Wartungstechniker gemeldet.
 - (b) Ein Kaufnachweis kann vorgelegt werden.
 - (c) Der Fehler lässt sich nicht auf einen Missbrauch, eine Vernachlässigung oder eine falsche Einstellung durch den Benutzer zurückführen.
 - (d) Der Fehler lässt sich nicht auf normale Abnutzung zurückführen.
 - (e) Das Gerät wurde nicht von einer von Husqvarna UK Ltd. nicht autorisierten Person gewartet oder repariert, auseinandergenommen oder verändert.
 - (f) Das Gerät wurde nicht vermietet.
 - (g) Das Gerät ist noch Eigentum des ursprünglichen Käufers.
 - (h) Das Gerät wurde nicht kommerziell verwendet.
- * Diese Garantie stellt eine Ergänzung der gesetzlichen Rechten des Kunden dar und schränkt diese auf keine Weise ein.

Nachfolgend wird aufgelistet, was nicht unter Garantie fällt oder wodurch die Garantie ungültig wird. Deshalb ist es unbedingt erforderlich, die in der Bedienungsanleitung

angegebenen Anweisungen sorgfältig durchzulesen und genau zu verstehen, wie das Gerät betrieben und gewartet wird:

Die Garantie erstreckt sich nicht auf folgende Fehler:

- * Austausch des Nylonfadens.
- * Fehler, die dadurch entstanden sind, dass ein anfänglicher Defekt nicht sofort gemeldet wurde.
- * Fehler, die durch einen plötzlichen Stoß entstanden sind.
- * Störungen aufgrund eines unsachgemäßen Gebrauchs des Geräts und der Nichtbeachtung der in der Bedienungsanleitung angegebenen Anweisungen und Empfehlungen.
- * Die Garantie erstreckt sich nicht auf Geräte, die vermietet werden.
- * Folgende Teile werden als Verschleißteile angesehen, deren Nutzungsdauer von einer regelmäßigen Wartung abhängt. Diese Teile fallen normalerweise nicht unter die Garantie: Nylonfaden, Spule und Faden.

Achtung!

Alle Garantieansprüche entfallen, wenn Fehler ganz oder teilweise, direkt oder indirekt durch den Einbau von Ersatzteilen oder zusätzlichen Teilen verursacht wurden, die nicht von Husqvarna UK Ltd. hergestellt oder zugelassen wurden. Dasselbe trifft für modifizierte Geräte zu.

EC-Konformitätserklärung

Husqvarna AB, S-561 82, Huskvarna, Sweden

erklären in alleiniger Verantwortung, dass das Produkt bzw. die Produkte:

Bezeichnung..... **Rasentrimmer**

Typbezeichnung(en)..... **CCTE25**

Kennzeichnung der Reihe..... **Siehe Typenschild des Produkts**

Baujahr..... **Siehe Typenschild des Produkts**

die maßgeblichen Anforderungen und Bestimmungen der folgenden EU-Richtlinien erfüllt/erfüllen:

2006/42/EC, 2006/95/EC, 2004/108/EC, 2000/14/EC, 2011/65/EU

beruhend auf den folgenden in der EU harmonisierten, anwendbaren Standards:

EN 60335-1, EN 60335-2-91, EN 60335-2-29, EN 62233, EN 55014-1, EN 55014-2

Der maximale A-Schalldruckpegel L_{pA} an der Bedienerposition, gemessen gemäß EN 60335-2-91, entspricht dem in der Tabelle angegebenen Wert.

Der gewichtete Wert a_w , der maximalen Hand-Armschwingung, gemessen gemäß EN 60335-2-91 an einem Muster des/der obigen Produkts/Produkte, entspricht dem in der Tabelle angegebenen Wert.

2000/14/EC: Die Werte der gemessenen Geräuschemission L_{WA} und der garantierten Geräuschemission L_{WA} entsprechen den Tabellenwerten.

Konformitätsbewertungsverfahren..... Anhang VI

Prüfbehörde Intertek, Davy Avenue,

Knowlhill,
Milton Keynes,
Bucks, MK5 8NL,
England

Ulm, 05.11.2013

P. Lameli

Technischer Direktor

Halter der technischen Dokumentation



Typ	CCTE25
Schnittbreite (cm)	25
Drehzahl des Schneidwerks (U/min)	8.500
Gemessene Geräuschemission L_{WA} (dB(A))	82
Garantierte Geräuschemission L_{WA} (dB(A))	96
Schalldruck L_{pA} (dB(A))	74,4
Unsicherheit K_{pA} (dB(A))	2,5
Vibrationswert an Hand/Arm a_h (m/s ²)	1,8
Unsicherheit K_{ah} (m/s ²)	1,5
Gewicht (kg)	3,2

DEUTSCH – 6

Sécurité



AVERTISSEMENT. Les règles de sécurité doivent être respectées pour l'utilisation du produit. Pour votre propre sécurité et celle de votre entourage, veuillez lire ces instructions avant de vous servir du produit. Veillez à bien conserver ces instructions pour un usage ultérieur.

Explication des symboles concernant ce produit



Avertissement



Lire attentivement les instructions pour vous assurer d'avoir bien compris toutes les commandes et leurs fonctions.



Éloigner les autres, y compris les enfants, les animaux et l'entourage, au-delà d'une zone de sécurité de 10 mètres. Éteindre immédiatement le coupe-bordures lorsque quelqu'un s'approche.



Porter une protection pour les yeux.



Ne pas utiliser dans des conditions humides ou mouillées, afin d'éviter tout risque de choc électrique.



Éteindre ! Éteindre et enlever le bloc batterie avant un réglage ou un nettoyage.

Avvertissement : Le fil de coupe continue de tourner après la mise hors tension de l'appareil.

Généralités

1. Cet appareil peut être utilisé par des enfants de plus de 8 ans ainsi que par des personnes ayant des capacités physiques, sensorielles ou mentales amoindries, ou bien un déficit d'expériences ou de connaissances, si ceux-ci sont sous surveillance ou qu'ils ont été instruits sur une utilisation sûre de l'appareil ou qu'ils ont été instruits sur les dangers inhérents. Il est interdit aux enfants de jouer avec cet appareil. Le nettoyage et l'entretien par l'utilisateur ne doivent pas être effectués par des enfants sans surveillance. L'âge recommandé pour l'utilisation de l'appareil par des jeunes gens est de 16 ans au moins.
2. Ne jamais laisser les enfants, ou des personnes ignorant les instructions, utiliser la machine.
3. Cesser d'utiliser l'appareil à l'approche d'enfants, de personnes ou d'animaux domestiques.
4. L'utilisation du coupe-bordures doit se limiter à la manière et aux fonctions décrites par ces instructions.
5. Ne jamais se servir du coupe-bordures si vous êtes fatigué, malade, sous l'influence de l'alcool, de drogues ou de médicaments.
6. L'opérateur ou l'utilisateur est responsable des accidents ou dommages provoqués sur d'autres personnes ou leurs biens.

Batterie

Les produits alimentés par batterie sans fil réclament un soin particulier.

1. ÉVITER UN DÉMARRAGE ACCIDENTEL. TENIR LES MAINS ET LES DOIGTS ÉLOIGNÉS DU LEVIER DE COMMUTATION LORS DU TRANSPORT DU COUPE-BORDURES.
2. Toujours recharger le produit à l'intérieur et l'entreposer dans un endroit frais et sec, hors de portée des enfants.
3. N'utiliser que le chargeur fourni avec votre appareil. L'utilisation de tout autre chargeur peut définitivement endommager la batterie et le coupe-bordures.
4. Ne brancher le chargeur que sur des prises électriques domestiques standard.
5. Ne pas malmenier le chargeur ou son cordon d'alimentation.
6. Ne pas utiliser le chargeur s'il est endommagé ou si le cordon d'alimentation l'est.

7. N'utiliser le chargeur qu'à l'intérieur.
8. Ne pas utiliser le chargeur en extérieur.
9. Conserver et recharger cet appareil dans un endroit frais, sec, bien ventilé, et hors de portée des enfants.
10. Ne pas recharger la batterie ou utiliser l'appareil dans un environnement explosif ou corrosif. Pour prévenir les risques d'incendies ou d'explosions, éviter les lieux où des liquides ou gaz inflammables sont présents.
11. Ne pas essayer de réparer l'appareil ou la batterie. Les seules opérations de maintenance qui incombent à l'utilisateur sont le remplacement du fil nylon et le nettoyage de l'appareil.
12. N'insérer aucun objet dans le caisson moteur. Retirer les débris pour éviter la surchauffe.
13. Ne pas abîmer ou incinérer la batterie. Les batteries contiennent des produits chimiques dangereux. Procéder à un recyclage correct.

Préparation

1. Lorsque vous utilisez votre produit, veillez à toujours porter une protection pour vos yeux, des chaussures solides et des pantalons longs. Ne jamais se servir de l'appareil pieds nus ou avec des sandales ouvertes.
2. Avant d'utiliser la machine, et après tout impact, surveiller les signes d'usure ou de détérioration, et réparer au besoin.
3. Inspecter la zone à couper avant chaque utilisation. Retirer tous les objets tels que les pierres, bris de verre, clous, fils de fer, cordes etc, qui peuvent être projetés ou s'emmêler dans la tête du coupe-bordures.
4. Avant d'opérer, inspecter les lieux pour repérer des animaux sauvages, en particulier les hérissons.
5. Vérifier que la tête de coupe, la bobine et le couvercle sont bien en place.

Utilisation

1. N'utiliser le coupe-bordures qu'à la lumière du jour, ou avec un bon éclairage artificiel.
2. Éviter autant que possible d'utiliser votre coupe-bordures sur l'herbe mouillée.
3. Sur l'herbe mouillée, faire attention de ne pas perdre l'équilibre.
4. En pente, porter une attention redoublée à son équilibre et mettre des chaussures antidérapantes.
5. Ne pas marcher à reculons lors de la coupe, car vous pourriez trébucher. Marcher, ne jamais courir.
6. Ne jamais se servir du coupe-bordures si les protections sont endommagées ou si elles ne sont pas en place.
7. Ne jamais installer d'éléments de coupe en métal.
8. Tenir en permanence pieds et mains éloignés des parties coupantes, tout particulièrement lors de la mise en route du moteur.
9. Garder la tête de coupe en dessous du niveau de la ceinture.
10. Ne pas se pencher au-dessus de la protection du coupe-bordures en coupant ou en faisant les bordures – des objets peuvent être projetés par le fil de coupe.

- Prendre garde aux bouts de fil nylon éjectés durant l'utilisation.
- Si vous heurtez un objet, n'utilisez votre coupe-bordures qu'après avoir vérifié que l'ensemble de l'appareil fonctionne en toute sécurité.
- Si le coupe-bordures se met à vibrer anormalement, procéder à une vérification immédiate. Les vibrations excessives peuvent provoquer des lésions.

Maintenance et rangement

- Vérifier que tous les écrous, boulons et vis sont bien serrés afin d'assurer la sécurité opérationnelle du coupe-bordures.
- Remplacer les pièces usées ou endommagées pour garantir la sécurité.
- N'utiliser que le fil de coupe de rechange recommandé pour cet appareil.

- N'utiliser que les pièces de rechange et les accessoires recommandés par Husqvarna UK Ltd.
- Après toute opération de maintenance en relation avec le fil de coupe, toujours remettre l'appareil en position normale d'utilisation avant de l'allumer.
- Pour éviter les risques de blessures, éloigner les doigts et les mains du coupe-fil situé sur le bord avant du carter de protection.
- Nettoyer l'appareil avec un linge sec. Ne jamais utiliser d'objets métalliques pour nettoyer l'appareil.
- Inspecter et entretenir le coupe-bordures régulièrement. Toute réparation doit être effectuée par un réparateur agréé.
- Entreposer l'appareil dans un endroit frais et sec, hors de portée des enfants. Ne pas entreposer l'appareil à l'extérieur.
- Laisser l'appareil refroidir pendant 30 minutes au moins avant de le ranger.

Bloc batterie

Entretien du bloc batterie

- Si au bout d'un certain temps, le bloc batterie se décharge rapidement après un rechargement complet de 6 heures, une batterie de rechange est nécessaire.
- Même si le bloc batterie contient déjà un peu de charge, il faut le recharger pendant 6 heures avant la première utilisation pour assurer une durée maximale d'utilisation.
- Pour ne pas endommager définitivement le bloc batterie, ne jamais le ranger lorsqu'il est déchargé.
- Contactez le distributeur/revendeur/centre de services agréé de votre région pour vous procurer un bloc batterie de rechange et pour recycler votre ancien bloc batterie en toute sécurité.
- Batterie**
24 Volts 1,6 Amp/h
Scellée à vie

« Forte Puissance »
Pas de maintenance nécessaire

• **IMPORTANT : ÉLIMINER VOTRE ANCIEN BLOC BATTERIE DE FAÇON SÉCURISÉE, NE PAS OUVRIR, COUPER, BRÛLER OU INCINÉRER.**

Remisage hivernal

- Procéder à un rechargement complet de 6 heures avant le remisage hivernal.
- Recharger le bloc batterie tous les 3 ou 4 mois, pendant une pleine période de 6 heures, pour conserver la charge de la batterie durant le remisage hivernal.
- Éviter un rangement prolongé sans rechargement.
- Entreposer dans un endroit frais et sec.

Pour des informations supplémentaires sur le remplacement du bloc batterie, contacter votre revendeur local.

Instructions de montage

Montage de la poignée de commande sur le tube (A1)

• **VÉRIFIER QUE LE CÂBLE INTERNE N'EST PAS TORDU.**

- Insérer le tube dans la poignée de commande.
 - Le positionner en poussant jusqu'au déclik.
- **VÉRIFIER QUE LE TUBE EST BIEN EN PLACE EN ESSAYANT DE L'ENLEVER.**

Montage de la tête du coupe-bordures sur le tube (A2)

• **VÉRIFIER QUE LE CÂBLE INTERNE N'EST PAS TORDU.**

- Insérer le tube dans la tête du coupe-bordures.
 - Le positionner en poussant jusqu'au déclik.
- **VÉRIFIER QUE LE TUBE EST BIEN EN PLACE EN ESSAYANT DE L'ENLEVER.**

Montage de la roue (B1) & (B2)

- Attacher la roue sur le coupe-bordures en s'assurant qu'elle est placée dans la rainure du BAS de la tête du coupe-bordures, comme le montre la **fig. B1**.
- Assembler la roue avec les clips des deux côtés en s'assurant de sa fiabilité (**B2**).
- La roue doit pouvoir tourner librement.

Montage du protecteur de plantes (B3) & (B4)

- Ouvrir le protecteur de plantes comme le montre la **fig. B3** et l'insérer dans la rainure du HAUT sur la tête du coupe-bordures. Tourner le protecteur de plantes dans le sens horaire jusqu'au CLIC qui l'amène en position repliée (**B4**).

Montage de la protection (C1) & (C2)

- Placer la protection de sécurité sur la tête de coupe. Vérifier que le fil nylon passe bien à travers le trou

de la protection de sécurité, comme le montre la **fig. C1**.

- Poussez la protection de sécurité dans sa position et tournez-la dans la direction indiquée sur la **fig. C2**, jusqu'au déclik sonore indiquant que la protection est bien verrouillée et en place.

• **VÉRIFIER QUE LA PROTECTION DE SÉCURITÉ EST DANS UNE POSITION SÛRE EN ESSAYANT DE LA TOURNER.**

Montage de la poignée stable (D)

- Tirer le levier de débrayage de la poignée stable vers l'anse de la poignée.
- Appuyer sur les deux boutons latéraux de la poignée stable.
- Enfoncer les boutons sur la poignée principale et relâcher le levier.
- Ajuster la poignée stable dans la position la plus confortable pour travailler en tirant sur le levier de débrayage et en bougeant la poignée.

Réglage de la hauteur (E)

- Tourner le régleur de hauteur (**E1**) dans la direction indiquée pour déverrouiller (**E2**).
 - Régler la longueur du tube à la position la plus confortable pour travailler.
 - Tourner le régleur de hauteur dans la direction opposée pour verrouiller (**E3**).
- **S'ASSURER QUE LE TUBE EST ENTIÈREMENT SÉCURISÉ.**

Chargement du bloc batterie

Procédure de chargement initial

- N'utiliser le chargeur qu'à l'intérieur.
- Veiller à ce que le chargeur ne soit pas soumis à l'humidité. Conserver le chargeur et le bloc batterie en permanence au sec. Le chargeur doit être bien ventilé durant le chargement.
- Raccorder le connecteur du chargeur (**F1**) au bloc

batterie.

- Brancher le chargeur (**F2**) sur une prise électrique murale domestique adaptée et mettre sous tension.
- Le voyant lumineux rouge (**F3**) reste allumé en permanence pendant la charge.
- La pleine charge sera obtenue en 3 heures, puis le voyant lumineux du chargeur (**F3**) passe au vert. Durant

le chargement, le chargeur chauffe. Ceci est normal et indique que le chargeur fonctionne correctement.

Rechargement du bloc batterie

1. Recharger le bloc batterie dès que la puissance de coupe de votre coupe-bordures commence à ralentir et s'épuiser.
2. Éviter d'utiliser le bloc batterie jusqu'à le décharger « en profondeur », autrement dit : éviter de mettre le bloc batterie à plat.
3. Suivre la procédure détaillée dans la section **Procédure de charge initiale.**

Procédure de charge initiale.

4. En chargeant le bloc batterie suivant ces instructions, la durée de vie de la batterie devrait être maximale.

Montage du bloc batterie (G)

1. Fixer le bloc batterie comme l'illustre la **fig. G**, en vérifiant qu'il s'encastre bien jusqu'au dé clic et qu'il est solidement en place.
2. Pour retirer le bloc batterie, appuyer sur les deux boutons (**G1**) situés sur les côtés et faire coulisser pour le sortir.

Comment couper et faire les bordures

• AVERTISSEMENT

• **Le port d'une protection pour les yeux est recommandé. Ne pas se pencher au-dessus du coupe-bordures lors de la coupe – des objets peuvent être projetés par le fil de coupe. Ne pas laisser la tête de coupe reposer sur le sol. Ne pas surcharger votre coupe-bordures. La surcharge peut être évitée en s'assurant que la vitesse du moteur ne diminue pas excessivement.**

RETIRER LE BLOC BATTERIE AVANT TOUTE OPÉRATION DE MAINTENANCE OU DE RÉGLAGE.

• AVANT UTILISATION

- Vérifier que le fil est bien sorti.
- S'assurer que le moteur tourne à pleine vitesse avant de couper ou de faire les bordures.

Comment couper

1. Tenir comme le montre la **fig. H**.
2. Pour démarrer, presser l'interrupteur de sécurité (**H1**) avant d'actionner le levier de commutation (**H2**).
3. Couper avec le fil nylon à un angle utilisant la pointe (**J**).
4. Effectuer de petites coupes avec des mouvements de va et vient de l'outil au-dessus de l'aire (**K**).
5. Le fil sort automatiquement à chaque fois que la tête du coupe-bordures s'arrête de tourner et revient à sa vitesse de fonctionnement.
 - Du fil supplémentaire peut être sorti manuellement comme décrit dans 'Alimentation manuelle du fil'.
6. Pour arrêter votre coupe-bordures, relâchez le levier de commutation. La tête de coupe s'arrêtera à peu près une seconde plus tard.

Utilisation de la protection pour plantes et arbres

La protection pour plantes et arbres permet de couper

l'herbe à proximité de plantes ou d'arbres sans les endommager avec le fil de coupe.

1. Faire pivoter la protection en position avant comme indiqué en **fig. K1**.
2. Utiliser le coupe-bordures autour d'arbres (**K2**) et de plantes.

Comment couper les bordures

1. S'assurer que le protecteur de plantes est en position **REPLIÉE**.
2. Pour passer en mode bordure, appuyer sur le bouton (**L1**) et faire pivoter la tête (**L2**). Un « clic » sonore confirmera que la tête est verrouillée.
3. Tenir comme le montre la **fig. H**.
4. Pour démarrer, presser l'interrupteur de sécurité (**H1**) puis le levier de commutation (**H2**).
5. Reposer le coupe-bordures sur la roue pour une meilleure stabilité et s'aligner sur le bord de la pelouse. Faire la bordure dans le sens indiqué sur la **fig. M**.
6. Pour arrêter votre coupe-bordures, relâchez le levier de commutation.
7. Pour revenir en mode coupe, appuyer sur le bouton et faire pivoter la tête dans la direction opposée. Un « clic » sonore confirmera que la tête est verrouillée.

- **En faisant les bordures, s'assurer que la roue du coupe-bordures repose toujours sur l'herbe (et non sur le chemin ou l'allée).**

Utilisation de la position nettoyage (arbustes)

1. En poussant le levier (**N1**) du pied, le manche peut être abaissé dans trois positions différentes afin de permettre l'utilisation de l'appareil sous les arbustes et des obstacles peu élevés (**O**).

Système d'alimentation automatique du fil

Comment l'alimentation automatique du fil fonctionne (P)

1. Lors du démarrage initial du coupe-bordures, une petite longueur de fil sort.
2. Un bruit de claquement se produit lorsque le fil nylon heurte le coupe-fil (**P1**). **NE VOUS INQUIÉTEZ PAS, ceci est normal.** Après environ 5 secondes, le fil est coupé à la bonne longueur et le bruit va se réduire à mesure que le moteur atteint sa pleine vitesse.
 - **S'assurer que le moteur tourne à plein régime avant de couper ou de faire les bordures.**

3. Si le bruit de coupe du fil nylon ne se fait pas entendre, il faut sortir davantage de fil.
4. Pour sortir plus de fil, il faut d'abord laisser le moteur s'arrêter complètement, puis le redémarrer et attendre qu'il tourne à plein régime.
5. Répéter l'étape 4 jusqu'à ce que vous entendiez le fil heurter le coupe-fil. (**Ne pas répéter cette opération plus de 6 fois.**)
6. Si vous rencontrez des problèmes avec l'alimentation automatique du fil, reportez-vous au 'Tableau de recherche d'erreurs'.

Alimentation manuelle du fil

Pour procéder à l'alimentation manuelle du fil (Q)

1. Si nécessaire, le fil peut être sorti manuellement.
2. Pour procéder, presser et relâcher le bouton d'alimentation manuelle du fil (**Q1**), tout en tirant doucement sur le fil jusqu'à ce qu'il atteigne le coupe-fil.

3. Si le fil se prolonge au-delà du coupe-fil, une trop grande quantité de fil est sortie.
4. Si une trop grande quantité de fil est sortie, retirer le couvercle de la bobine et tourner la bobine dans le sens anti-horaire jusqu'à ce que le fil atteigne la longueur voulue.

Tête de coupe

Pour retirer le couvercle de la bobine

1. Pousser et retenir les deux loquets de verrouillage du couvercle (**R1**).
2. Retirer le couvercle du logement de la bobine (**R3**).

En remplaçant le couvercle de la bobine (R2)

1. Nettoyer toutes les surfaces du couvercle (**R2**) et du logement de la bobine (**R3**). Si cette étape est négligée, le couvercle risque de ne pas se positionner correctement sur le logement de la bobine.

2. Replacer le couvercle et **appuyer fermement VERS LE BAS**, en direction du logement de la bobine, pour s'assurer que le couvercle est en bonne position.

3. Vérifier que le couvercle est bien en place en essayant de le retirer sans appuyer sur les deux loquets.

Pour remplacer le fil nylon

En vue de votre confort, il est recommandé d'acquérir une bobine (**R4**) complète, fil inclus. Le fil nylon est également vendu séparément. Les deux produits sont disponibles chez votre distributeur local.

Pour installer la bobine complète, fil inclus :

- Retirer l'ancienne bobine (R4).
- Placer la nouvelle bobine dans le logement de bobine (R3) en alignant **la partie coupée de la bobine (S1) sur l'ocillet** comme le montre la **fig. S2**.
- Libérer le fil du taquet (T1) et faire sortir le fil par l'ocillet (S).
 - S'assurer que la bobine (R4) est bien positionnée en la faisant tourner doucement lors de l'installation, tout en bloquant le logement (R3).**
- Replacer le couvercle (R2).

Pour installer uniquement le fil nylon :

- N'oubliez pas ! Votre produit n'est conçu que pour un fil nylon **d'un diamètre maximal de 1,5 mm**. N'utiliser que du fil nylon Flymo authentique.

- Prendre environ 10 mètres de fil. Introduire 15 mm de fil dans le trou de la bobine (T) et enrouler le fil dans le sens des flèches sur le dessus de la bobine. Laisser environ 100 mm de fil non enroulé et le coincer dans le taquet comme le montre la **fig. T1**.
- Il faut faire attention à ce que le fil soit parfaitement enroulé sur la bobine. En négligeant cette étape, l'efficacité de l'alimentation automatique du fil sera compromise.
- Puis installer la bobine comme décrit ci-dessus à la section '**Pour installer la bobine complète, fil inclus**'.

Toujours remettre l'appareil en position de fonctionnement normal avant la mise en marche.

Maintenance

• AVERTISSEMENT

Retirer le bloc batterie avant de procéder à une maintenance ou un réglage. La tête de coupe continue de tourner après l'arrêt du coupe-bordures. Tenir les mains et les doigts à l'écart du coupe-fil sur le bord d'attaque de la protection.

Entretien de votre Contour

Après utilisation de votre Flymo Contour, suivez la procédure ci-dessous :

- Ne jamais nettoyer le coupe-bordures avec de l'eau, des liquides de nettoyage ou des solvants, simplement retirer les débris avec un outil approprié, une brosse souple ou un linge sec.
- Avec une brosse souple, nettoyez l'intérieur de la protection de sécurité, la tête de coupe (V) et les aérations du caisson moteur (W).

- Ôtez la roue en pressant l'un des boutons. Nettoyer la roue (X) et la rainure (Y) sur la tête du coupe-bordures avec une brosse souple.
- Assembler la roue en suivant la description du '**Montage de la roue**'.
- Inspecter le coupe-bordures avec soin, en particulier les pièces de la tête de coupe.
- Si votre coupe-bordures est endommagé de quelque façon, contactez le service technique Husqvarna de votre région.
 - N'utilisez jamais un coupe-bordures endommagé.**

Rangement

- Rangement dans un endroit sec, frais, et hors de portée des enfants. Ne pas entreposer à l'extérieur.
- Permettre à l'appareil de refroidir pendant au moins 30 minutes avant rangement.

Tableau de recherche d'erreurs

AVERTISSEMENT. Enlever le bloc batterie avant de procéder à une maintenance ou un réglage.

ERREUR	VÉRIFIER		ACTION
LE FIL NE CHARGE PAS OU LE FIL EST TROP COURT OU LE COUPE-BORDURES VIBRE	L'alimentation automatique du fil fonctionne-t-elle ?	Non	Sortir le fil manuellement. VOIR « ALIMENTATION MANUELLE DU FIL »
	Le fil est-il sorti et visible ? Le fil a-t-il été retiré du taquet ?	Non	Ôter le couvercle et la bobine, libérer le fil et remettre la bobine et le couvercle. VOIR « TÊTE DE COUPE »
	L'alimentation manuelle du fil fonctionne-t-elle ?	Non	Le fil peut être emmêlé sur la bobine. Rembobiner le fil pour enlever les boucles croisées. Vérifier que le fil se trouve dans la bonne section de la bobine.
BRUIT PERSISTANT DE CLAQUEMENT	Le moteur a-t-il atteint son plein régime avant utilisation ?	Non	Laisser le moteur atteindre son plein régime avant utilisation.
	Est-ce que trop de fil est sorti ?	Oui	VOIR « ALIMENTATION MANUELLE DU FIL »
LE FIL CRAQUE EN PERMANENCE	Le coupe-fil n'est-il pas présent sur la protection de sécurité ?	Oui	Contactez les services clients ou techniques agréés Husqvarna de votre région.
	Votre utilisation du coupe-bordures est-elle correcte ?	?	N'utiliser que des lots de fil nylon pour couper. VOIR « COMMENT COUPER ET FAIRE LES BORDURES »
LA ROUE S'ARRÊTE DE TOURNER	Le fil s'emmêle-t-il sur la bobine ?	Oui	Rembobiner le fil sur la bobine, et si les symptômes persistent, changer le fil et la bobine.
SI AUCUNE OCCURENCE CI-DESSUS NE CORRESPOND OU SI L'ERREUR PERSISTE	Nettoyer la roue et la rainure sur la tête du coupe-bordures. VOIR « MAINTENANCE »		
	Contactez le service clients Husqvarna		

Informations environnementales

- Le respect de l'environnement doit être pris en considération lors de l'élimination du produit 'en fin de vie'.
- Contactez au besoin les services compétents de votre région pour des informations de recyclage.
- La batterie doit être retirée de l'appareil avant élimination (voir la section 'Remplacement de batterie')
- Ce produit contient une batterie NiMH et ne doit pas être jeté en fin de vie avec les déchets ménagers ordinaires.
- La batterie devrait être déposée dans un centre agréé ou à la décharge locale pour recyclage.
- NE PAS déposer la batterie dans l'eau.
- Les batteries NiMH peuvent être nocives et devraient être éliminées par un service de recyclage reconnu en accord avec les Réglementations Européennes.
- NE PAS incinérer.

Le symbole  sur le produit ou son emballage indique que ce produit ne doit pas être traité comme un déchet

ménager. Il devrait au contraire être remis à un point de collecte spécialisé dans le recyclage d'équipements électriques et électroniques. En s'assurant que ce produit est correctement recyclé, vous contribuerez à prévenir des conséquences potentiellement néfastes pour l'environnement et la santé humaine, qui pourraient être dues à l'éli-

mination inappropriée de ce produit. Pour de plus amples informations sur le recyclage de ce produit, veuillez contacter les autorités compétentes de votre région, votre service de collecte des ordures ménagères ou le magasin qui vous a vendu ce produit.

Recommandations d'entretien

- Votre produit est identifié individuellement par une plaque signalétique argent et noir.
- Nous conseillons vivement une révision de votre produit au moins tous les douze mois, et plus souvent en cas d'utilisation professionnelle.

Pièces de rechange

Bobine et fil

N° référence :

FLY047

N° pièce :

510747890

Garantie & Politique de garantie

Si durant la période de garantie une pièce s'avère défectueuse en raison d'un défaut de fabrication, Husqvarna UK Ltd., par l'intermédiaire de ses services de réparation agréés, procédera à la réparation ou au remplacement sans frais pour le client si :

- Le défaut est signalé directement au réparateur agréé.
- La preuve d'achat est fournie.
- Le défaut n'est pas le résultat d'abus, de négligences ou de réglages incorrects de la part de l'utilisateur.
- La défaillance n'est pas due à l'usure normale.
- La machine n'a pas été entretenue ou réparée, démontée ou modifiée par une personne non agréée par Husqvarna UK Ltd.
- La machine n'a pas été proposée à la location.
- La machine est la propriété de son premier acquéreur.
- La machine n'a pas été soumise à une utilisation commerciale.

* Cette garantie est un complément aux droits statutaires du client, qui ne s'en trouvent aucunement diminués.

Les défaillances dues aux causes suivantes ne sont pas couvertes, voilà pourquoi il est important que vous lisiez les instructions de ce manuel d'utilisateur et que

vous sachiez comment faire fonctionner et entretenir votre machine :

Défaillances non couvertes par la garantie

- * Remplacement du fil nylon.
- * Défaillances suite à un défaut initial non signalé.
- * Défaillances résultant d'un impact brusque.
- * Défaillances résultant d'une utilisation du produit non conforme aux instructions et recommandations contenues dans ce manuel d'utilisateur.
- * Les machines proposées à la location ne sont pas couvertes par cette garantie.
- * Les éléments suivants sont considérés comme des pièces d'usure, dont la durée de vie dépend d'une maintenance régulière, et ne peuvent donc pas faire l'objet d'une demande de garantie valide : fil nylon, bobine et fil.
- * **Attention !**
Husqvarna UK Ltd. n'accepte pas de responsabilité au titre de la garantie pour les défaillances causées entièrement ou partiellement, directement ou indirectement par l'utilisation de pièces de rechange non fabriquées ou agréées par Husqvarna UK Ltd., ou encore lorsque la machine a été modifiée de quelque manière que ce soit.

Déclaration de conformité CE

Husqvarna AB, S-561 82, Huskvarna, Sweden

Déclare sous son entière responsabilité que le(s) produit(s) :

Désignation **Coupe-gazon**

Désignation de type(s) **CCTE25**

Identification de Série **Voir la plaque signalétique du produit**

Année de construction **Voir la plaque signalétique du produit**

Conforme aux exigences et dispositions des directives CE suivantes :

2006/42/EC, 2006/95/EC, 2004/108/EC, 2000/14/EC, 2011/65/EU

basé sur l'application des normes harmonisées de l'UE ci-dessous :

EN 60335-1, EN 60335-2-91, EN 60335-2-29, EN 62233, EN 55014-1, EN 55014-2

Le niveau maximal de pression acoustique pondéré A_{LpA} , à la position de l'utilisateur, mesuré selon la norme EN60335-2-91, est indiqué sur le tableau.

La valeur maximale de la vibration main/bras pondérée a_{hv} , mesurée selon la norme EN 60335-2-91 sur un échantillon du des produit(s) ci-dessus, est indiquée sur le tableau.

2000/14/EC : Les valeurs de la puissance sonore mesurée L_{WA} & de la puissance sonore garantie L_{WA} correspondent aux chiffres du tableau.

Procédure d'évaluation de la conformité... Annexe VI

Organisme notifié..... Intertek, Davy Avenue, Knowlhill, Milton Keynes, Bucks, MK5 8NL, England

Ulm, 05.11.2013

P. Lameli

Officier technique responsable

Responsable de la documentation technique



Type	CCTE25
Largeur de coupe (cm)	25
Vitesse de rotation de l'outil de coupe (rpm)	8.500
Puissance sonore mesurée L_{WA} (dB(A))	82
Puissance sonore garantie L_{WA} (dB(A))	96
Pression sonore L_{pA} (dB(A))	74,4
Incertitude K_{pA} (dB(A))	2,5
Vibration main/bras a_{hv} (m/s ²)	1,8
Incertitude K_{ah} (m/s ²)	1,5
Poids (kg)	3,2

FRANÇAIS - 5

Veiligheid



ATTENTIE. Bij gebruik van het product moeten de veiligheidsvoorschriften worden opgevolgd. Lees de gebruiksaanwijzing voor uw eigen veiligheid en die van omstanders voordat het product in gebruik wordt genomen. Bewaar de instructies voor later gebruik.

Verklaring van symbolen op het product



Attentie



Lees de gebruiksaanwijzing aandachtig door, zodat u weet waar alle bedieningselementen voor dienen.



Houd kinderen, huisdieren en omstanders buiten de gevarenszone van 10 meter. Schakel de trimmer onmiddellijk uit als u wordt benaderd.



Draag oogbescherming



Om het risico van een elektrische schok te voorkomen, niet in vochtige of natte omstandigheden gebruiken.



Uitschakelen! Verwijder de accu voordat het apparaat wordt aangepast of gereinigd.

Attentie: de snoeidraad draait nog nadat het apparaat is uitgeschakeld.

Algemeen

1. Dit apparaat kan worden gebruikt door kinderen vanaf 8 jaar en ouder evenals door personen met verminderde lichamelijke, sensorische of mentale capaciteiten of gebrek aan ervaring en kennis, wanneer zij onder toezicht staan of m.b.t. het veilige gebruik van het apparaat werden geïnstrueerd en de daaruit voortvloeiende risico's begrijpen. Kinderen mogen niet met het apparaat spelen. Reiniging en gebruikersonderhoud mogen niet door kinderen worden uitgevoerd die niet onder toezicht staan. Wij adviseren jongeren het apparaat pas vanaf 16 jaar te gebruiken.
2. Laat kinderen of personen die niet bekend zijn met de instructies, het apparaat niet gebruiken.
3. Beëindig het gebruik indien personen, met name kinderen, of huisdieren zich in de buurt van het apparaat bevinden.
4. Gebruik de trimmer alleen op de manier en voor de functies zoals beschreven in deze gebruiksaanwijzing.
5. Bedien de trimmer nooit als u moe, ziek of onder de invloed van alcohol, drugs of medicijnen bent.
6. De gebruiker is verantwoordelijk voor ongevallen of gevaar voor anderen of hun eigendommen.

Accu

Draadloze accuafhankelijke producten vereisen speciaal onderhoud.

1. VOORKOM ONBEDOELD INSCHAKELLEN. Blijf met uw handen uit de buurt van de schakelhendel als u de trimmer verplaatst.
2. Laad het product altijd binnenshuis op en bewaar het op een koele droge plaats – buiten het bereik van kinderen.
3. Gebruik alleen de lader die met het apparaat is meegeleverd. Het gebruik van een andere lader kan de accu en de trimmer blijvend beschadigen.
4. Gebruik de lader alleen met een standaard stopcontact.
5. Maak geen onjuist gebruik van de lader of laderkabel.
6. Gebruik de lader niet als de lader of laderkabel is beschadigd.
7. Gebruik de lader alleen binnenshuis.
8. Gebruik de lader niet buitenshuis.
9. Bewaar en laad dit apparaat op een koele, droge, goed geventileerde ruimte en buiten het bereik van kinderen.

10. Laad de accu niet op of gebruik het apparaat niet in een explosiegevoelige of corrosieve omgeving. Vermijd het gebruik in omgevingen met ontvlambare vloeistoffen of gassen om brand of een explosie te voorkomen.
11. Probeer niet om het apparaat en de accu te repareren. Het vervangen van de nylon snoeidraad en de reiniging van het apparaat zijn de enige onderhoudswerkzaamheden die door de gebruiker mogen worden uitgevoerd.
12. Plaats nooit voorwerpen in het motordeel. Houd het product vrij van rommel om oververhitting te voorkomen.
13. Verbrand of beschadig de accu niet. Accu's bevatten gevaarlijke chemische stoffen. Op juiste wijze afvoeren.

Vorbereiding

1. Draag altijd oogbescherming, stevige schoenen en een lange broek tijdens het gebruik van uw product. Werk niet met de apparatuur op blote voeten of met open sandalen.
2. Voor gebruik en na een eventuele botsing, het apparaat controleren op defecten of beschadigingen en indien nodig repareren.
3. Controleer vóór elk gebruik het gebied dat gemaaid moet worden. Verwijder alle voorwerpen zoals stenen, gebroken glas, spijkers, draad, touw, enz., die gelanceerd kunnen worden of verstrikt kunnen raken in de trimmerkop.
4. Controleer het gebied vóór gebruik op de aanwezigheid van wilde dieren, met name egels.
5. Controleer of de snoeikop, spoel en kap correct zijn gemonteerd.

Gebruik

1. Gebruik de trimmer alleen bij daglicht of goed kunstlicht.
2. Vermijd indien mogelijk het gebruik van uw trimmer op nat gras.
3. Wees voorzichtig op nat gras, u kunt uitglijden.
4. Wees op hellingen extra attent op uw evenwicht en draag anti-slip schoeisel.
5. Niet achteruit lopen bij het trimmen, u kunt struikelen. Altijd lopen, nooit rennen.
6. Gebruik de trimmer nooit met beschadigde of niet geplaatste veiligheidsvoorzieningen.
7. Plaats nooit metalen snoei-elementen.
8. Houd handen en voeten altijd uit de buurt van de snoei-inrichting, met name bij het inschakelen van de motor.
9. Houd de snoeikop onder heuphoogte.
10. Leun niet voorover boven de beschermkap bij het gebruik van de trimmer – voorwerpen kunnen door de snoeidraad worden gelanceerd.
11. Houd rekening met afgesneden stukken nylondraad die tijdens het gebruik worden weggeslingerd.
12. Als u een voorwerp raakt, uw trimmer niet meer gebruiken totdat u zeker weet dat de hele trimmer in een veilige werkende staat verkeert.
13. Als de trimmer extreem begint te trillen, deze onmiddellijk controleren. Overmatige trillingen kunnen letsels veroorzaken.

Onderhoud en opslag

1. Zorg ervoor dat alle moeren, bouten en schroeven zijn vastgedraaid om er zeker van te zijn dat de trimmer in een veilige werkende staat verkeert.
2. Vervang versleten of beschadigde onderdelen om veiligheidsredenen.
3. Gebruik alleen vervangende snoeidraad bedoeld voor dit product.
4. Gebruik alleen vervangende onderdelen en accessoires aanbevolen door Husqvarna UK Ltd.
5. Na werkzaamheden aan de snoeidraad, het product altijd terugbrengen in de gebruikspositie voordat u het inschakelt.
6. Om het risico op letsel te voorkomen, dient u uw vingers en handen uit de buurt te houden van het snijmechanisme aan de rand van de beschermkap.
7. Reinig het apparaat met een droge doek. Gebruik nooit metalen voorwerpen om het apparaat te reinigen.
8. Controleer en onderhoud het apparaat regelmatig. Reparaties moeten door een erkend reparateur worden uitgevoerd.
9. Bewaar het product op een koele, droge plaats en buiten bereik van kinderen. Bewaar het product niet buitenshuis.
10. Laat het product ten minste 30 minuten afkoelen voordat het wordt opgeborgen.

Accu

Onderhoud accu

1. Als de batterij na enige tijd na een volledige laadcyclus van 6 uur snel aan vermogen verliest, dient de accu te worden vervangen.
2. In de accu is nog elektrische spanning aanwezig, maar om ervoor te zorgen dat maximale gebruiksduur wordt gehaald, dient de accu vóór het eerste gebruik 6 uur lang te worden opgeladen.
3. Om blijvende schade aan de accu te voorkomen, deze nooit in een ontladen toestand bewaren.
4. Raadpleeg uw lokale erkende servicecentrum/leverancier/distributeur voor een vervangende accu en de veilige verwijdering van uw oude accu.
5. **Accu**
24 volt 1,6 Ah "High Power"
Uiterst duurzaam Onderhoudsvrij

- **BELANGRIJK: VERWIJDER UW OUDE ACCU OP EEN VEILIGE MANIER, NIET OPENSNIJDEN, NIET VERBRANDEN.**

Winteropslag

1. Voor de winteropslag gedurende 6 uur volledig opladen.
2. Laad de accu elke 3 tot 4 maanden opnieuw op middels een volledige laadcyclus van 6 uur om de spanning op peil te houden tijdens de winteropslag.
3. Vermijd langdurige opslag zonder opnieuw op te laden.
4. Opslaan op een koele, droge plaats.

Voor meer informatie over een vervangende accu kunt u contact opnemen met uw plaatselijke leverancier.

Montagehandleiding

Montage van de schakelhendel op de houder (A1)

- **Zorg ervoor dat de interne kabel niet is verdraaid.**
1. Plaats de houder op de schakelhendel.
 2. Druk erop totdat deze vastklikt.
- **ZORG ERVOOR DAT DE HOUDER STEVIG VASTZIT DOOR TE PROBEREN DEZE TE VERWIJDEREN.**

Montage van de trimmerkop op de houder (A2)

- **Zorg ervoor dat de interne kabel niet is verdraaid.**
1. Plaats de houder op de trimmerkop.
 2. Druk erop totdat deze vastklikt.
- **ZORG ERVOOR DAT DE HOUDER STEVIG VASTZIT DOOR TE PROBEREN DEZE TE VERWIJDEREN.**

Montage van het loopwerk (B1) & (B2)

1. Bevestig het loopwerk aan de trimmer en zorg ervoor dat deze in de **ONDERSTE** groef op de trimmerkop is geplaatst, zoals in **afb. B1** getoond.
2. Klem het loopwerk aan beide kanten vast en zorg ervoor dat het stevig vast zit (**B2**).
3. Het loopwerk moet vrij kunnen draaien.

Montage van de gewasbeschermer (B3) & (B4)

1. Open de gewasbeschermer zoals in **afb. B3** getoond en plaats deze in de **BOVENSTE** groef van de trimmerkop. Draai de gewasbeschermer met de klok mee totdat deze **VASTKLIKT** in de parkeerstand (**B4**).

Montage van de beschermkap (C1) & (C2)

1. Plaats de beschermkap op de snoeikop. Zorg ervoor dat de nylondraad via de opening in de beschermkap wordt aangevoerd, zoals in **afb. C1** getoond.
 2. Druk deze op zijn plaats en draai de beschermkap in de richting zoals in **afb. C2** getoond, totdat u een klik hoort en de beschermkap stevig is vergrendeld.
- **ZORG ERVOOR DAT DE BESCHERMKAP STEVIG VASTZIT DOOR TE PROBEREN DE BESCHERMKAP TE DRAAIEN.**

Montage van de stabilisatiehandgreep (D)

1. Trek spanhendel van de stabilisatiehandgreep in de richting van de handgreep.
2. Druk de twee nokken aan de zijkant van de stabilisatiehandgreep in.
3. Plaats de nokken in de hoofdhandgreep en laat de hendel los.
4. Pas de positie van de stabilisatiehandgreep voor de voor u meest comfortabele werkpositie aan, door aan de spanhendel te trekken en de handgreep te verplaatsen.

Hoogteverstelling (E)

1. Draai de hoogteverstelling (**E1**) in de aangegeven richting om deze te ontgrendelen (**E2**).
 2. Stel de lengte van de houder in volgens de voor u meest comfortabele werkpositie.
 3. Draai de hoogteverstelling in de tegengestelde richting om deze te vergrendelen (**E3**).
- **ZORG ERVOOR DAT DE HOUDER STEVIG VASTZIT.**

De accu opladen

Initiële laadprocedure

1. Gebruik de lader alleen binnenshuis.
2. Zorg ervoor dat de lader niet wordt blootgesteld aan vocht. Zorg ervoor dat de lader en de accu altijd droog blijven. Zorg voor een goede ventilatie van de lader tijdens het opladen.
3. Sluit de connector van de lader (**F1**) aan op de accu.
4. Sluit de lader (**F2**) aan op een geschikt stopcontact en schakel hem in.
5. Het rode controlelampje (**F3**) brandt continu tijdens het laden.

6. Na 3 uur is de accu volledig geladen, waarna het controlelampje van de lader (**F3**) groen oplicht. Tijdens het opladen wordt de lader warm. Dit is normaal en betekent dat de lader correct werkt.

De accu opnieuw opladen

1. Laad de accu opnieuw op zodra het snoeivermogen van uw trimmer afneemt en deze trager wordt.
2. Voorkom volledige ontlading van de accu, d.w.z. voorkom uitputting van de accu.
3. Volg de instructies van de **initiële laadprocedure**.
4. Het opladen van de accu volgens deze instructies zorgt voor een maximale levensduur van de accu.

Montage van de accu (G)

1. Plaats de accu zoals in **afb. G** getoond, en zorg ervoor dat deze vastklikt en stevig vastzit.

2. Om deze te verwijderen, drukt u op de twee knoppen (**G1**) aan weerszijden van de accu en schuift u hem los.

Trimmen en kanten snijden

- **ATTENTIE**
- **Het gebruik van oogbescherming wordt aanbevolen.**
Leun niet voorover boven de trimmer bij het trimmen of kanten snijden – voorwerpen kunnen door de snoeidraad worden gelanceerd.
Laat de snoeikop niet op de grond steunen.
Zorg ervoor dat de trimmer niet wordt overbelast. Overbelasting kan worden voorkomen door ervoor te zorgen dat het motortoerental niet plotseling extreem daalt.
VERWIJDER DE ACCU VOORDAT U ONDERHOUD VERRICHT OF AANPASSINGEN UITVOERT.
- **VOOR GEBRUIK**
Zorg ervoor dat de draad is doorgevoerd.
- **Zorg ervoor dat de motor op topsnelheid draait voordat u gaat trimmen of kanten snijden.**

Trimmen

1. Houd het apparaat vast zoals in **afb. H** getoond.
2. Knijp om te starten de veiligheidsvergrendeling in (**H1**) en vervolgens ook de schakelhendel (**H2**).
3. Snoeien met nylondraad onder een hoek met de punt (**J**).
4. Maak met de trimmer een schommelbeweging van en naar het maaigebied om stukje bij beetje weg te snoeien (**K**).
5. De draad wordt elke keer automatisch doorgevoerd als de trimmerkop is gestopt met draaien en vervolgens terugkeert naar de snoeisnelheid.
 - Extra draad kan handmatig worden doorgevoerd zoals beschreven in de instructies voor handmatige draad-doorvoer
6. Om uw trimmer uit te schakelen, laat u de schakelhendel los. De snoeikop is na ongeveer een seconde gestopt met draaien.

Het gebruik van de gewasbeschermer

De gewasbeschermer maakt het trimmen van gras in de buurt van planten en bomen mogelijk zonder deze met de snoeidraad te beschadigen.

1. Draai de beschermer in de naar voren geplaatste stand, zoals in **afb. K1** getoond.
2. Gebruik de trimmer rond bomen (**K2**) en in de buurt van planten.

Kanten snijden

1. Zorg ervoor dat de gewasbeschermer in de positie **PARK** staat.
2. Om over te schakelen naar de modus voor kanten snijden drukt u op de knop (**L1**) en draait u de kop (**L2**). Een hoorbare "klik" bevestigt de vergrendeling van de kop.
3. Houd het apparaat vast zoals in **afb. H** getoond.
4. Knijp om te starten de veiligheidsvergrendeling in (**H1**) en vervolgens ook de schakelhendel (**H2**).
5. Laat de kantensnijder op het loopwerk steunen voor extra stabiliteit en breng deze in lijn met de rand van het gazon. Snijd nu in de aangegeven richting, zoals in **afb. M** getoond.
6. Om uw trimmer uit te schakelen, laat u de schakelhendel los.
7. Om over te schakelen naar de trim-modus, drukt u de knop in en draait u de kop terug in tegengestelde richting. Een hoorbare "klik" bevestigt de vergrendeling van de kop.

- **Zorg ervoor dat bij het kanten snijden het loopwerk altijd op het gras steunt (en niet op de weg/oprit).**

Het gebruik van de bosschage-stand

1. Door met de voet op de hendel (**N1**) te drukken kan de stand van het handvat worden vermeld in drie verschillende lagere posities om het apparaat onder struikgewas en objecten laag bij de grond te gebruiken. (**O**).

Automatisch draadtoevoersysteem

De werking van het automatische draadtoevoersysteem (P)

1. Als de trimmer wordt ingeschakeld, wordt er een kort stuk draad toegevoerd.
2. U hoort een klapperend geluid als de nylondraad de draadsnijder raakt (**P1**). **WEES NIET ONGERUST, dit is normaal.** Na ongeveer 5 seconden wordt de draad op de juiste lengte afgesneden en het geluid verzwakt als de motor zijn topsnelheid heeft bereikt.
 - **Zorg ervoor dat de motor op topsnelheid draait voordat u gaat trimmen of kanten snijden.**

3. Als het geluid van de nylondraad die wordt afgesneden niet meer hoorbaar is, moet er meer draad worden toegevoerd.
4. Om meer draad toe te voeren, is het nodig om de motor volledig tot stilstand te brengen en opnieuw te starten, waarbij de motor zijn topsnelheid moet bereiken.
5. Herhaal stap 4 totdat de draad het snijmechanisme hoorbaar raakt. (**Herhaal deze procedure niet meer dan 6 keer.**)
6. Indien er problemen zijn met het automatische draadtoevoersysteem, zie storingsoverzicht.

Handmatige draadtoevoer

De nylondraad handmatig toevoeren (Q)

1. Indien nodig, kan de draad handmatig worden toegevoerd.
2. Daartoe dient u de knop voor handmatige draadtoevoer in te drukken en weer los te laten, (**Q1**), terwijl u de draad voorzichtig tot aan het snijmechanisme trekt.

3. Als de draad tot voorbij het snijmechanisme reikt, is er teveel draad toegevoerd.
4. Als er teveel draad is toegevoerd, verwijder dan de kap van de spoel en klik de spoel linksom totdat de draad de gewenste lengte heeft.

Snoeikop

De kap van de spoel verwijderen

1. Houd de twee kapvergrendelingen ingedrukt (**R1**).
2. Verwijder de kap van de spoelhouder (**R3**).

Bij het terugplaatsen van de kap van de spoel (R2)

1. Dienen de kap (**R2**) en spoelhouder (**R3**) gereinigd te worden. Als dat niet gebeurt, kan de kap mogelijk niet stevig op de spoelhouder worden bevestigd.
2. Plaats de kap door deze **stevig OMLAAG te drukken** in de richting van de spoelhouder om er zeker van te zijn dat de kap correct is teruggeplaatst.
3. Controleer of de kap correct is gemonteerd door te proberen om deze te verwijderen, zonder de twee vergrendelingen in te drukken.

De nylondraad vervangen

In uw belang raden wij aan de spoel (**R4**) en draad als complete set te kopen. Nylondraad is ook apart verkrijgbaar. Beide onderdelen zijn verkrijgbaar bij uw plaatselijke leverancier.

De complete set van spoel en draad plaatsen:

1. Verwijder de oude spoel (**R4**).
2. Plaats de nieuwe spoel in de spoelhouder (**R3**) met **de uitsparing van de spoel (S1) in lijn met het oogje** zoals in **afb. S2** getoond.
3. Neem de draad uit de klem (**T1**) en voer de draad door het oogje (**S**).

- **Zorg ervoor dat de spoel (R4) correct is geplaatst door deze voorzichtig te draaien tijdens de montage, terwijl u de spoelhouder (R3) op zijn plek houdt.**

4. Plaats de kap terug (R2).

Enkel de nylondraad monteren:

- Let op! Uw product is uitsluitend geschikt voor nylondraad met een **maximale diameter van 1,5 mm**. Gebruik uitsluitend de originele nylondraad van Flymo.
1. Gebruik een draad van ongeveer 10 meter lang. Steek 15 mm draad in het gat in de spoel (T) en wikkel de draad op in de richting van de pijlen bovenop de spoel.

1. Laat ongeveer 100 mm draad vrij en plaats dit in de klem, zoals in **afb. T1** getoond.
2. Zorg ervoor dat de draad netjes op de spoel wordt gewikkeld. Als dit niet in acht wordt genomen, heeft dat een nadelig effect op een efficiënte automatische toevoer van de draad.
3. Plaats vervolgens de spoel zoals beschreven in het bovenstaande onderdeel **'De complete set van spoel en draad monteren'**.

Breng het product altijd terug in de gebruikpositie voordat u het inschakelt.

Onderhoud

- **ATTENTIE: verwijder de accu voordat u onderhoud verricht of aanpassingen uitvoert. De snoeikop draait nog nadat de trimmer is uitgeschakeld. Houd uw vingers en handen uit de buurt van het snijmechanisme aan de rand van de beschermkap.**

Aandacht voor uw Contour

Als u uw Flymo Contour niet meer gebruikt, volgt u de onderstaande procedure:

1. Reinig uw trimmer nooit met water, schoonmaakmiddelen, of oplosmiddelen, verwijder het vuil gewoon met geschikt gereedschap, zoals een zachte borstel of een droge doek.
2. Met een zachte borstel reinigt u de binnenzijde van de beschermkap, de snoeikop (V) en de ventilatieopeningen van de motorbehuizing (W).

3. Verwijder het loopwerk door op een van de knoppen te drukken. Reinig het loopwerk (X) en de groef (Y) op de trimmerkop met een zachte borstel.
4. Bevestig het loopwerk zoals beschreven in **'Montage van het loopwerk'**.
5. Controleer de trimmer zorgvuldig, met name de onderdelen van de snoeikop.
6. Als uw trimmer schade heeft opgelopen, kunt u contact opnemen met uw lokale Husqvarna servicecentrum.
 - **Neem nooit een beschadigde trimmer in gebruik.**

Opslag

1. Bewaar het product op een koele, droge plaats en buiten bereik van kinderen. Bewaar het product niet buitenshuis.
2. Laat het product ten minste 30 minuten afkoelen voordat het wordt opgeborgen.

Storingsoverzicht

ATTENTIE: verwijder de accu voordat u onderhoud verricht of aanpassingen uitvoert.

STORING	CONTROLLEREN	ACTIE
GEEN DRAADTOEVOER OF DRAAD TE KORT OF TRIMMER TRILT	Functioneert het automatische draadtoevoersysteem correct?	Nee Draad handmatig doorvoeren. ZIE: "HANDMATIGE DRAADTOEVOER"
	Is de draad aangevoerd en zichtbaar? Is de draad uit de klem verwijderd?	Nee Verwijder kap en spoel, maak de draad vrij en herplaats spoel en kap. ZIE: "SNOEIKOP"
	Functioneert de handmatige draadtoevoer correct?	Nee De draad is mogelijk afgeklemd op de spoel. Wikkel de draad opnieuw op om eventuele knopen te verwijderen. Controleer of de draad zich op het juiste deel van de spoel bevindt.
AANHOUDEND KLAPPEREND GELUID	Draait de motor vóór het gebruik op topsnelheid?	Nee Zorg ervoor dat de motor vóór gebruik op topsnelheid draait.
	Is de aangevoerde draad te lang?	Ja ZIE: "HANDMATIGE DRAADTOEVOER"
DRAAD BREEKT VOORTDUREND	Ontbreekt het snijmechanisme van de beschermkap?	Ja Raadpleeg uw lokale erkende servicecentrum of de Husqvarna klantenservice.
	Gebruikt u de trimmer correct?	? Gebruik voor het trimmen uitsluitend het uiteinde van de nylondraad. ZIE: "TRIMMEN EN KANTEN SNIJDEN"
LOOPWERK FUNCTIONEERT NIET MEER	Is de draad op de spoel afgeklemd?	Ja Wikkel de draad opnieuw op de spoel, indien de storing aanhoudt spoel en draad vervangen.
	Reinig loopwerk en groef op trimmerkop.	ZIE: "ONDERHOUD"
GEEN VAN DE GENOEMDE STORINGEN OF ALS DE STORING BLIJFT AANHOUDEN	Neem contact op met Husqvarna klantenservice	

Milieu-informatie

- Er dient rekening te worden gehouden met het milieu bij het verwijderen van afgedankte producten.
- Indien nodig kunt u contact opnemen met de lokale instantie voor informatie inzake afvalverwijdering.
- Gooi de accu NIET weg in het water.
- NiMH-accu's kunnen schadelijk zijn en dienen conform de Europese regelgeving te worden vernietigd door een erkend recyclingbedrijf.
- NIET verbranden.

ACCU'S AFVOEREN

- De accu dient voordat deze wordt afgevoerd uit het product te zijn verwijderd (zie sectie 'Accu vervangen')
- Dit product bevat een NiMH-accu die aan het einde van zijn levensduur niet met het normale huishoudelijke afval mag worden afgevoerd.
- De accu moet worden afgevoerd naar een erkend inzamelingspunt of lokaal recyclingbedrijf.

Het symbool  op het product of op de verpakking geeft aan dat dit product niet mag worden behandeld als huishoudelijk afval. In plaats daarvan moet het worden ingeleverd bij het inzamelingspunt voor de recycling van elektrische en elektronische apparatuur. Door dit product correct te verwijderen, voorkomt u mogelijke negatieve gevolgen voor

het milieu en de volksgezondheid, die zouden kunnen worden veroorzaakt door een onjuiste verwijdering van dit product. Voor meer gedetailleerde informatie inzake de

recycling van dit product, kunt u contact opnemen met uw gemeente, uw afvalophalendienst of de winkel waar u het product heeft gekocht.

Service-advies

- Uw product is op unieke wijze geïdentificeerd door een zilveren en zwarte productclassificatie.
- We raden u aan om uw product ten minste elke twaalf maanden te laten onderhouden, maar frequenter als het een professionele applicatie betreft.

Onderdelen

Spoel en draad

Referentienr.:

FLY047

Artikelnr.:

510747890

Garantie & garantievoorwaarden

Als een onderdeel defect blijkt te zijn als gevolg van een fabricagefout binnen de garantieperiode, zal Husqvarna UK Ltd. via haar erkende reparateurs de reparatie of vervanging kosteloos aan de klant verstrekken op voorwaarde dat:

- (a) De storing direct wordt gemeld bij de erkende reparateur.
 - (b) Een aankoopbewijs wordt verstrekt.
 - (c) De storing niet is veroorzaakt door misbruik, nalatigheid of productwijziging door de gebruiker.
 - (d) De storing geen gevolg is van normale slijtage.
 - (e) Het apparaat niet is onderhouden of gerepareerd, gedemonteerd of gemanipuleerd door een persoon die daarvoor niet door Husqvarna UK Ltd. is geautoriseerd.
 - (f) Het apparaat niet is gebruikt voor verhuur.
 - (g) Het apparaat eigendom is van de oorspronkelijke koper.
 - (h) Het apparaat niet is gebruikt voor commerciële doeleinden.
- * Deze garantievoorwaarden betreffen een aanvulling op, en beperken op geen enkele wijze de wettelijke rechten van de klant.

Voor storingen als gevolg van de volgende zaken wordt geen garantie toegekend, daarom is het belangrijk dat u de instructies in deze gebruikershandleiding leest zodat u weet hoe u uw apparaat moet bedienen en onderhouden:

Storingen waarvoor geen garantie wordt toegekend

- * Vervangen van nylondraad.
- * Storingen als gevolg van het niet melden van een initiële fout.
- * Storingen als gevolg van plotselinge inslag.
- * Storingen als gevolg van het verzuim om het product te gebruiken conform de instructies en aanbevelingen in deze gebruikershandleiding.
- * Aan apparaten die zijn gebruikt voor verhuur wordt geen garantie toegekend.
- * De volgende onderdelen worden beschouwd als slijtagegevoelig en hun levensduur is afhankelijk van regelmatig onderhoud en zijn daarom normaliter niet onderworpen aan een geldige garantieclaim: nylondraad, spoel met draad.
- * **Attentie!**
Husqvarna UK Ltd. aanvaardt geen aansprakelijkheid onder de garantie voor defecten die geheel of gedeeltelijk, direct of indirect zijn veroorzaakt door het monteren van vervangingsonderdelen of aanvullende onderdelen die niet zijn vervaardigd of goedgekeurd door Husqvarna UK Ltd., of wegens enige modificatie van het apparaat.

EC conformiteitsverklaring

Husqvarna AB, S-561 82, Huskvarna, Sweden

Verklaart onder eigen verantwoordelijkheid dat het product/de producten;

Aanduiding **Gazontrimmer**

Typeaanduiding **CCTE25**

Serienummer **zie specificatielabel**

Bouwjaar **zie specificatielabel**

Voldoet aan de vastgestelde eisen & bepalingen van de volgende EU-richtlijnen:

2006/42/EC, 2006/95/EC, 2004/108/EC, 2000/14/EC, 2011/65/EU

gebaseerd op de volgende Europese geharmoniseerde normen:

EN 60335-1, EN 60335-2-91, EN 60335-2-29, EN 62233, EN 55014-1, EN 55014-2

Het maximale A-gewogen geluidsdrukkniveau L_{pA} op de positie van de operator, gemeten volgens EN 60335-2-91 wordt gegeven in de tabel.

De maximale hand-/arm-vibratie gewogen waarde a_h gemeten volgens EN 60335-2-91 op een monster van bovenstaand(e) product(en) wordt gegeven in de tabel.

2000/14/EC: de waarden van het gemeten geluidsvermogensniveau L_{WA} & het gewaarborgde geluidsvermogensniveau L_{WA} zijn conform de getallen in de tabel.

Conformiteitsbeoordelingsprocedure Annex VI

Aangemelde instantie Intertek, Davy Avenue, Knowlhill, Milton Keynes, Bucks, MK5 8NL, England

Ulm, 05.11.2013

P. Lameli

Technisch Directeur

Houder van de technische documentatie



Type	CCTE25
Maaibreedte (cm)	25
Rotatiesnelheid van snoei-inrichting (rpm)	8.500
Gemeten geluidsvermogen LWA (dB(A))	82
Gewaarborgde geluidsvermogen LWA (dB(A))	96
Geluidsdrukkniveau L_{pA} (dB(A))	74,4
Meetonzekerheid K_{pA} (dB(A))	2,5
Hand-/arm-vibratie a_h (m/s^2)	1,8
Meetonzekerheid K_{ah} (m/s^2)	1,5
Gewicht (Kg)	3,2

Sikkerhet



ADVARSEL

Når produktet brukes må sikkerhetsreglene følges. For din egen og tilskueres sikkerhet les disse instruksjonene før produktet settes i drift. Vær så vennlig å oppbevare instruksjonene for senere bruk.

Forklaring av symbolene på produktet



Advarsel



Les bruker instruksjonene omhyggelig for å være sikker på at du forstår alle styreorganer og hva de gjør.



Hold andre, inklusive barn, kjøledyr og tilskuere utenfor den 10-meters farensonen. Stopp trimmeren øyeblikkelig hvis noen nærmer seg.



Bær øyevern



For å unngå muligheten for elektrisk støt, bruk ikke i fuktige eller våte omgivelser.



Utkoble! Fjern batteripakken før regulering eller rengjøring.

Advarsel: Skjærelinen fortsetter å rotere etter at maskinen er blitt utkoblet.

Generelt

1. Dette apparatet kan brukes av barn fra og med 8 år og personer med reduserte fysiske, sensoriske eller mentale evner, såfremt de er under tilsyn eller er blitt undervist om sikker bruk av apparatet og forstår farene som resulterer av dette. Barn skal ikke leke med apparatet. Rengjøring og brukervedlikehold skal ikke utføres av barn uten tilsyn. Vi anbefaler bruk av apparatet for ungdommer fra og med 16 år.
2. La aldri barn eller personer som ikke er kjent med instruksjonene bruke maskinen.
3. Stopp bruken av maskinen mens personer, spesielt barn eller kjøledyr er i nærheten.
4. Benytt trimmeren kun på den måte og for de funksjoner som er beskrevet i disse instruksjonene.
5. Benytt aldri trimmeren når du er trett, syk eller er påvirket av alkohol, rusgift eller medisiner.
6. Benytteren eller brukeren er ansvarlig for ulykker eller farer som forekommer med andre personer eller deres eiendom.

Batteri

Produkter som drives av snorløse batterier krever spesiell omsorg.

1. UNNGÅ UTILSIKTET START. HOLD HENDER OG FINGRE VEKK FRA KOBLINGSSPAKEN NÅR DU BÆRER TRIMMEREN.
2. Lad alltid produktet innendørs og lagre det på et kjølig, tørt sted – utenfor barns rekkevidde.
3. Bruk bare det ladeapparat som ble levert med din enhet. Bruk av hvilket som helst annet ladeapparat kunne permanent ødelegge batteriet og trimmeren.
4. Bruk ladeapparatet kun med vanlige husholdningsstikkontakter.
5. Misbruk ikke ladeapparatet eller kablen til ladeapparatet.
6. Bruk ikke ladeapparatet hvis ladeapparatet eller kablen er skadd.
7. Bruk ladeapparatet kun innendørs.
8. Bruk ikke ladeapparatet utendørs.
9. Lagre og lade denne enheten på et kjølig, tørt godt luftet sted og utenfor barns rekkevidde.
10. Lad ikke batteriet og bruk ikke enheten i eksplosjonsfarlige omgivelser eller omgivelser hvor det lett korroderer. Unngå områder hvor det finnes brennbare væsker eller gasser for å unngå at en brann eller eksplosjon oppstår.

11. Forsøk ikke å reparere enheten ei heller batteriet. Utbytting av nylon snor og rengjøring av enheten er de eneste punkter som er egnet for vedlikehold av bruker.
12. Skyv ingen gjenstander inn i motorområdet. Hold fritt for avfall for å unngå for sterk oppvarming.
13. Batteriet må ikke forbrennes eller ødelegges. Batterier inneholder farlige kjemikalier. Kastes på ordentlig måte.

Forberedelse

1. Når du bruker ditt produkt, ha alltid vernebriller, kraftig skotøy og lange bukser på. Betjen ikke utstyret når du er barfot eller har åpne sandaler på.
2. Før du bruker maskinen og etter ethvert støt, kontroller om det er tegn for slit eller skade og reparer hvis nødvendig.
3. Inspiser området som skal kuttes før hver bruk. Fjern alle gjenstander som kan bli slynget eller viklet inn i trimmerhodet, som f.eks. steiner, brukket glass, spiker, wire, snor etc.
4. Før bruk kontroller om det finnes ville dyr, spesielt pinnsvin i området.
5. Kontroller om skjærehodet, spolen og hetten er riktig montert.

Bruk

1. Bruk trimmeren kun i dagslys eller godt kunstig lys.
2. Hvis mulig, unngå å benytte trimmeren i vått gress.
3. Pass på i vått gress, du kan miste fotfestet.
4. I skråninger, vær spesielt forsiktig med fotfestet og ha sklisikkert fottøy på.
5. Gå ikke bakover når du trimmer, du kunne snuble. Gå, løp aldri.
6. Benytt aldri trimmeren med skadde verneboylere eller uten at verneboylene er montert.
7. Monter aldri skjære-elementer av metall.
8. Hold alltid hender og føtter vekk fra alle skjære-elementer, spesielt når motoren innkobles.
9. Hold skjærehodet under midjenivå.
10. Len deg ikke over trimmerens verneboyle når du trimmer eller skjærer kanter – gjenstander kunne bli slynget mot deg av kuttelinen.
11. Vokt deg for avkuttete stykker nylonlinen som blir slynget vekk under bruk.
12. Hvis du treffer en gjenstand, bruk ikke trimmeren din før du er sikker på at hele trimmeren er i sikker tilstand for drift.
13. Hvis trimmeren begynner å vibrere mer enn vanlig, kontroller straks. Usedvanlig kraftig vibrasjon kan forårsake skade.

Vedlikehold og lagring

1. Hold alle muttere, bolter og skruer stramt festet for å være sikker på at trimmeren er i sikker arbeidstilstand.
2. Bytt ut slitte eller skadde deler for sikkerhets skyld.
3. Bruk kun den utbytte-kuttelinen som er spesifisert for dette produktet.
4. Benytt kun utbyttedeler og rekvisita som er anbefalt av Husqvarna UK Ltd.

NORSK – 1

- Etter ethvert vedlikehold når det gjelder kuttelinen, sett produktet alltid tilbake til dets normale driftsposisjon før du kobler det på.
- For å unngå risiko for skade hold fingre og hender vekk fra linekutteren på forkanten av vernebyølen.
- Rengjør enheten med en tørr klut. Bruk aldri gjenstander av metall til rengjøring av enheten.
- Kontroller og vedlikehold trimmeren med jevne mellomrom. Enhver reparasjon må utføres av et autoriserte reparasjonsfirma.
- Lagre produktet på et kjølig, tørt sted og utenfor barns rekkevidde. Lagre ikke produktet utendørs.
- La produktet kjøles ned i minst 30 minutter før lagring.

Batteripakke

Omsorg for batteripakken

- Hvis batteripakken etter en tid rask blir flatt etter en full 6-timers ladeperiode trengs en ny batteripakke som erstatning.
- Det vil være en viss ladning tilstede i batteripakken, men for å sikre maksimal driftstid bør du lade din batteripakke i 6 timer før første gangs bruk.
- For å forhindre permanent skade på batteripakken lagre den aldri i utladet tilstand.
- Ta kontakt med ditt lokale godkjente service senter/ din handler/distributør når det gjelder en erstatnings-batteripakke og for sikker fjerning av din gamle batteripakke.

5. Batteri

- 24 VOLT 1,6 AmpTime «High Power»
forseglet hele livstiden intet vedlikehold nødvendig
- VIKTIG KAST DIN GAMLE BATTERIPAKKE PÅ EN SIKKER MÅTE KUTT IKKE OPP, BRENN ELLER DESTRUER IKKE.**

Vinterlagring

- Lad i fulle 6 timer før vinter-lagring.
- Lad opp batteripakken hver 3. – 4. måned for en full 6-timers ladeperiode for å «toppe opp» batteriladningen for vinterlagring.
- Unngå lengre tids lagring uten oppladning.
- Lagre på et kjølig tørt sted.

For mer informasjon om batteripakken ta kontakt med din lokale forhandler.

Montasjeinstruksjoner

Montasje av bryterhåndtak til rør (A1)

- Forsikre deg om at den indre ledningen ikke er fordreid.**
- Sett røret inn i bryterhåndtaket.
 - Skvy inntil det klikker inn i posisjon.
- FORSIKRE DEG OM AT RØRET ER FULLSTENDIG FIKSERT VED AT DU FORSØKER Å FJERNE DET.**

Montasje av trimmerhodet til rør (A2)

- Forsikre deg om at den indre kabelen ikke er fordreid.**
- Stikk røret inn i trimmerhodet.
 - Skvy inntil det klikker inn i posisjon.
- FORSIKRE DEG OM AT RØRET ER FULLSTENDIG FIKSERT VED AT DU FORSØKER Å FJERNE DET.**

Hjulmontasje (B1) & (B2)

- Fest hjulet til trimmeren idet du forsikrer deg om at det er satt inn i BUNN-rillen på trimmerhodet som illustrert i **fig. B1**.
- Klem hjulet sammen på hver side og forsikre deg om at det er fast (**B2**).
- Hjulet bør dreie seg fritt.

Plantevern sammensetning (B3) & (B4)

- Åpne plantevernet som illustrert i **fig. B3** og sett inn i TOPP-rillen på trimmerhodet. Roter plantevernet med urviseren inntil det **KLIKKER** inn i sin parkerte posisjon (**B4**).

Plantevern-sammensetning (C1) & (C2)

- Sett plantevernet over skjærehodet. Forsikre deg om at nylonlinen er ført gjennom hullet i plantevernet som illustrert i **fig. C1**.
 - Skvy inn i posisjon og drej plantevernet i den retning vist i **fig. C2** inntil du hører et klikk og plantevernet er sikkert fiksert på plass.
- FORSIKRE DEG OM AT PLANTEVERNET ER SIKKERT PÅ Plass VED AT DU PRØVER Å FORDREIE VERNET.**

Steady Handle komponentgruppen (D)

- Trekk utløserhåndtaket for steady handle mot grepet til håndtaket.
- Trykk ned de to knappene på siden av steady handle.
- Sett knappene inn i hovedhåndtaket og løs spaken.
- Tilpass steady handle til den mest komfortable driftsposisjon ved å trekke løsespaken og bevege håndtaket.

Høydetilpasning (E)

- Drei høyderegulatoren (**E1**) i den retning den er indikert å løses (**E2**).
 - Tilpass rørlengden til den mest komfortable driftsposisjon.
 - Drei høydereguleringen i motsatt retning for å låse (**E3**).
- FORSIKRE DEG OM AT RØRET ER FULLSTENDIG SIKRET.**

Opplading av batteripakken

Prosedyre for første gangs opplading

- Benytt ladeapparatet kun innendørs.
- Forsikre deg om at ladeapparatet ikke er utsatt for fuktighet. Hold alltid ladeapparatet og batteripakken tørre. Hold ladeapparatet godt luftet under opplading.
- Fest ladeapparatets konektor (**F1**) til batteripakken.
- Stikk ladeapparatet (**F2**) inn i en passende husholdnings-veggstikkontakt og koble det inn.
- Den røde kontrolllampen (**F3**) gløder stadig under oppladningen.
- Full oppladning vil oppnås i løpet av 3 timer, deretter vil kontrolllampen på ladeapparatet (**F3**) skifte til grønt. Under oppladning blir ladeapparatet varmt. Dette er normalt og betyr at ladeapparatet virker riktig.

Gjenopplade batteripakken

- Gjenopplad batteripakken så snart kuttstyrken til trimmeren din begynner dempes og bli langsommere.
- Unngår å drive batteripakken inn i «dyp» utlading, dvs. unngå å flatlegge batteripakken fullstendig.
- Følg prosedyren skissert i **Innladningsprosedyre for Oppladning**.

Sammenstilling av batteripakke (G)

- Gjør batteripakken fast som illustrert i **fig. G**, forsikre deg om at den klikker inn i posisjon og sitter fast på plass.
- For å fjerne, trykk ned de to knappene (**G1**) på begge sider av batteripakken og la den gli av.

Hvordan trimme og kantskjære

- ADVARSEL**
- Bruken av øyvern anbefales.**
- Len deg ikke over trimmeren mens du trimmer eller kantskjærer, gjenstander kan bli slynget av kuttelinen. La ikke skjærehodet ligge på bakken. Overbelast ikke trimmeren din. Overbelastning**

- kan unngås ved at det sikres at motorhastigheten ikke synker urimelig sterkt.**
- FJERN BATTERIPAKKEN FÅR DU FORSØKER VEDLIKEHOLD ELLER TILPASNING.**
- FØR BRUK**
- Vær sikker på at linen er ført frem.**

- **Forsikre deg om at motoren er opp i full fart før du trimmer eller skjærer kanter.**

Howdan en trimmer

1. Hold som vist i **fig. H**.
2. For å starte, klem sikkerhetslåsen av (**H1**) og så koblingshendelsen (**H2**).
3. Kutt med nylon-linen i en vinkel ved bruk av spissen (**J**).
4. Sving trimmeren inn og ut av området som kuttes, idet du gjør små kutt (**K**).
5. Line føres automatisk frem hver gang trimmerhodet slutter å rotere og vender tilbake til driftshastighet.
 - Mer line kan manuelt føres frem som beskrevet i 'Manuell line fremføring'.
6. For å stoppe trimmeren slipp koblingsspaken. Skjærehodet vil stoppe i cirka ett sekund.

Bruk av Plante & Trevern

Plante og Trevernet lar en trimme gress nær planter og trær uten å skade dem med kuttelinene.

1. Roter vernet til dets forover-posisjon som illustrert i **fig. K1**.
2. Bruk trimmeren rundt trær (**K2**) og nær planter.

Howdan en kantskjærer

1. Forsikre deg om at plantevernet er i **PARK** posisjon.
2. For å skifte til kantskjæringsmodus, trykk ned knapp (**L1**) og drei hode (**L2**). Et hørbart «klikk» vil bekrefte at hodet er låst.
3. Hold som vist i **fig. H**.
4. For å starte, klem sikkerhets-utkoblingen (**H1**) og så koblingshendelen (**H2**).
5. Støtt kantskjæreren mot hjulet for mer stabilitet og jevn ut kanten av plenen. Kantskjær i den retning angitt i **fig. M**.
6. For å stoppe trimmeren slipp koblingsspaken.
7. For å vende tilbake til trimmodus, trykk ned knappen og drei hodet tilbake i motsatt retning. Et hørbart «klikk» vil bekrefte at hodet er i lås.
 - **Når du kantskjærer, vær sikker på at kante hjulet alltid hviler på gresset (og ikke på stien/oppkjørselen).**

Bruk av buskskjæringsposisjonen

1. Ved å trykke ned spaken (**N1**) med foten din kan håndtaket bli senket i tre ulike stillinger for å muliggjøre bruken av produktet under busker og lave hindringer (**O**).

Auto line-fremføringssystem

Howdan den automatiske line-fremføringen virker (P)

1. Når trimmeren først kobles inn, blir et kort stykke line ført frem.
2. En klaprende lyd vil høres når nylonlinen treffer linekutteren (**P1**). **VÆR IKKE REDD dette er helt normalt.** Etter omtrent 5 sekunder vil linen kuttes til riktig lengde og støyen vil reduseres når motoren kommer opp i full fart.
 - **Vær sikker på at motoren er oppe i full fart før du trimmer eller skjærer kanter.**
3. Hvis støyen av nylonlinen som skjæres ikke kan høres, vil mer line måtte føres frem.
4. For å fremføre mer line er det først nødvendig å la motoren stoppe fullstendig, så å starte på nytt og la motoren nå full fart.
5. Gjenta trinn 4. inntil du hører at linen slår mot kutteren. (**Gjenta ikke denne prosedyren mer enn 6 ganger.**)
6. Hvis problemer med den automatiske linemating opptrer, konsulter Fault Finding Chart.

Manuell line-fremføring

For å fremføre line manuelt (Q)

1. Hvis krevet kan linen fremføres manuelt.
2. For å sette i drift, trykk ned og slipp knappen for den manuelle line-fremføringen (**Q1**), mens du forsiktig trekker linen til deg, til den kommer til linekutteren.
3. Hvis linen går ut forbi linekutteren er for mye line ført frem.
4. Hvis for mye line er ført frem, fjern spoledekslet og klikk spolen mot urviseren inntil linen har fått den ønskede lengde.

Skjærehode

For å fjerne spoledekslet

1. Trykk ned og hold de to spoleklinkene (**R1**) nede.
2. Trekk dekslet vekk fra spoleholderen (**R3**).

Når spoledekslet (R2) repareres

1. Hold alle deler av dekslet (**R2**) og spoleholderen (**R3**) rene. Hvis dette ikke gjøres kan det hindre dekslet fra å bli sikkert lokalisert i spoleholderen.
2. Bytt ut dekslet, **trykk fast NED** mot spoleholderen for å forsikre deg om at den er fullt lokalisert.
3. Kontroller at dekslet er riktig montert ved å prøve å ta det av uten å trykke ned de to klinkene.

Å bytte ut nylonlinen

For bedre komfort anbefales det at du kjøper spole (**R4**) og line komplett. Kun nylon line kan også fås. Begge kan fås hos din lokale handler.

For å tilpasse spole og line komplett:

1. Fjern den gamle spolen (**R4**).
2. Sett den nye spolen inn i spoleholderen (**R3**) med **det utkuttete området i spolen (S1) i linje med øyet** som vist i **fig. S2**.
3. Utløs linen fra klampen (**T1**) og før linen gjennom øyet (**S**).

- **Forsikre deg om at spolen (R4) fullt lokalisert ved å rotere den varsomt gjennom utstyret, mens du holder spoleholderen (R3) fast.**
4. Bring dekslet (**R2**) i orden igjen.

Kun å bringe nylon-linen i orden:

- Husk! Ditt produkt er designert for kun å bruke nylon line med en **maksimal diameter på 1,5 mm**. Bruk kun ekte Flymo nylon line.
1. Ta omtrent 10 meter line. Stikk 15 mm line inn i hullet i spolen (**T**) og viklen linen i samme retning som pilene på toppen av spolen. La omtrent 100 mm line forbli utviklet og sett den inn i klampen som vist i **fig. T1**.
 2. En må passe på å forsikre seg om at linen er ordentlig viklet på spolen. Ikke å gjøre dette vil svekke effektiviteten av den automatiske line-fremføringen.
 3. Bring deretter spolen i orden som beskrevet i **«Å bringe spole og line komplett i orden»** seksjonen ovenfor.

Sett alltid produktet tilbake i dets normale driftsposisjon før du innkobler det.

Vedlikehold

• ADVARSEL

Fjern batteripakken før du forsøker noe slags vedlikehold eller tilpasning. Kuttet hodet fortsetter å rotere etter at trimmeren er slått av. Hold fingre og hender borte fra linekutteren på vernebylens forre kant.

Pass på din kontur

Etter at du har avsluttet bruken av din Flymo kontur følg prosedyren nedenfor:

1. Rengjør aldri din trimmer med vann, rensesveske, eller løsningsmidler, fjern kun avfallet med et passende verktøy, en myk børste eller et tørt klede.

2. Idet du bruker en myk børste, rengjør rundt innsiden av vernebøylen, skjærehodet (V) og ventilasjonshettene i motorhuset (W).
3. Fjern hjulet ved å trykke ned en av knappene. Rengjør hjulet (X) og rillen (Y) på trimmeren med en myk børste.
4. Fest hjulet som beskrevet i **Hjulumontasje**.
5. Inspiser trimmeren omhyggelig, spesielt delene i skjærehodet.

6. Hvis din trimmer er skadd på noen som helst måte, ta kontakt med ditt lokale Husqvarna Service Senter.
 - **Benytt aldri en skadd trimmer.**

Lagring

1. Lagre på et kjølig, tørt sted og utenfor barns rekkevidde. Lagre ikke utendørs.
2. La produktet kjøles i minst 30 minutter før lagring.

Diagram for Fault Finding		
ADVARSEL Fjern batteripakken før du forsøker noe vedlikehold eller noen tilpasning.		
FEIL	KONTROLLER	AKSJON
LINEN FREMFØRES IKKE ELLER LINE FOR KORT ELLER TRIMMER VIBRERER	Virker den automatiske linefremføringen?	Nei Manuelt fremført line. SE «MANUELL LINEFREMFORING»
	Er linen fremført og synlig? Er linen blitt fjernet fra klampen?	Nei Fjern deksel og spole, frigjør linen og sett spole og deksel på plass igjen. SE «SKJÆRHODE»
	Virker den manuelle linefremføringen?	Nei Linan kan være fastklemt på spolen. Vikle linen opp på nytt for å fjerne kryssede løkker. Kontroller at linen er i den riktige seksjon av spolen.
STADIG KLAPRENDE STØY	Har motoren nådd full fart for bruk?	Nei La motoren nå full fart for bruk.
	Er for mye line fremført?	Ja SE «MANUELL LINEFREMFORING»
	Mangler linekutteren ved sikkerhetsbøylen?	Ja Ta kontakt med ditt lokale Service Senter eller Husqvarna Kundeservice.
LINEN BRISTER STADIG	Bruker du trimmeren på riktig måte?	? Bruk kun tuppen av nylon-line til trimming. SE «HVORDAN TRIMME OG KANTSJÆRE»
HJULET DREIER SEG IKKE MER	Klemmer linen seg fast på spolen?	Ja Vikle linen på spolen på nytt, hvis symptomene fremdeles opptrer, bytt ut spole og line.
HVIS INGEN AV DE OVENSTÅENDE ELLER HVIS FEILEN VEDVARER	Rengjør hjul og spor på trimmerhodet. SE «VEDLIKEHOLD»	
	Ta kontakt med Husqvarna Kundeservice	

Miljø-informasjon

- Bevissthet om miljøet må tas hensyn til når en kvitter seg med et «livsende»-produkt.
- Hvis nødvendig, ta kontakt med din lokale myndighet når det gjelder informasjon om deponering/kasting.
- Forbrenn IKKE.

AVFALLSHÅNDTERING FOR BATTERIER

- Batteriet må være fjernet fra produktet før en kvitter seg med det (Se seksjonen om Batteriutbytting)
- Dette produktet inneholder et NiMH batteri og bør ikke kastes med normalt husholdningsavfall ved slutten av sin livstid.
- Batteriet bør tæs med til et autorisert service senter eller til ditt lokale gjenvinnings-senter.
- Kast IKKE batteriet i vann.
- NiMH batterier kan være skadelige og en bør kvitte seg med dem hos en anerkjent gjenvinningsfasiilitet i henhold til europeiske reguleringer.

 på produktet eller på dets emballasje indikerer at dette produktet ikke må behandles som husholdningsavfall. Det skal i stedet for dette overlates til det passende samlepunkt for gjenvinning av elektrisk og elektronisk utstyr. Ved å sørge for at dette produktet kastet på riktig måte, vil du hjelpe med å forhindre mulige negative følger for omgivelsene og menneskenes helse, disse kunne ellers forårsakes av ukorrekt avfallsbehandling av dette produktet. For mer detaljert informasjon om gjenvinning av dette produktet, vennligst ta kontakt med dine lokale offentlige myndigheter, ditt lokale servicekontor for avfallsbehandling eller butikken hvor du kjøpte produktet.

Anbefalinger vedrørende Service

- Ditt produkt er enestående identifisert med en sølv- og svartfarget produktklassifiseringsetikett.
- Vi anbefaler sterkt at produktet ditt får service minst hver tolvte måned, oftere ved profesjonell bruk.

Reservedeler

Spole og line
Referansnr.:

FLY047

Del-nr.:

510747890

NORSK - 4

Garanti & Garantierklæring

Hvis noen del er funnet å ha feil på grunn av mangelfull fremstilling i løpet av garantiperioden, vil Husqvarna UK Ltd., ved hjelp sine Authorized Service Repairers, foreta reparasjonen eller utbyttingen for kunden, uten kostnader, i fall:

- Feilen er rapportert direkte til den Authorized Repairer.
- Kjøpsbevis er fremlagt.
- Feilen ikke er forårsaket av misbruk, forsømmelse eller mangelfull justering av brukeren.
- Feilen ikke er skjedd gjennom rimelig naturlig slitasje.
- Maskinen har ikke fått service eller blitt reparert, tatt fra hverandre eller tuklet med av noen person som ikke er autorisert av Husqvarna UK Ltd.
- Maskinen er ikke brukt som utleiemaskin.
- Maskinen er eid av den opprinnelige kjøper.
- Maskinen er ikke brukt kommersielt.

* Denne garantien kommer i tillegg til og minsker ikke på noen måte kundens rettigheter som bestemt av lov.

Sviket som følge av det følgende er ikke dekket, det er derfor viktig at du leser instruksjonene som finnes i denne Brukerveiledningen og forstår hvordan en skal drive og vedlikeholde din maskin.

Sviket, ikke dekket av garanti

- * Bytte ut nylon-line.
- * Feilslag som følge av at en ikke har rapportert en opprinnelig feil.
- * Feilslag som følge av plutselige støt.
- * Feilslag som et resultat av at man ikke bruker produktet i henhold til instruksjonene og anbefalingene som finnes i denne Bruksveiledningen.
- * Maskiner brukt som utleiemaskiner er ikke dekket av denne garantien.
- * De følgende oppførte poster er betraktet som slitedeler og deres livstid er avhengig av regelmessig vedlikehold og er derfor ikke normalt gjenstand for en gyldig garantikrav: Nylonline, Spole og Line.

Forsiktig!

Husqvarna UK Ltd. aksepterer ikke ansvar under garantien for defekter som er forårsaket fullstendig eller delvis, direkte eller indirekte ved tilpasning av utbyttedeler eller ekstradelere som ikke enten er fremstilt eller godtatt av Husqvarna UK Ltd., eller av at maskinen er blitt modifisert på noen måte.

EF Konformitetserklæring

Husqvarna AB, S-561 82, Huskvarna, Sweden

Erklærer under vårt eneste ansvar at produkt(ene);

Betegnelse **Plentrimmer**

Typebetegnelser **CCTE25**

Serie-identifikasjon **Se Produktklassifiseringsetikett**

Byggeår **Se Produktklassifiseringsetikett**

Stemmer overens med de vesentlige krav & forskrifter i de følgende EF-direktiver:

2006/42/EC, 2006/95/EC, 2004/108/EC, 2000/14/EC, 2011/65/EU

basert på de følgende anvendte EF-harmoniserte standards:

EN 60335-1, EN 60335-2-91, EN 60335-2-29, EN 62233, EN 55014-1, EN 55014-2

Det maksimale A veid lydtrykknivå L_{pA} ved operatørens posisjon, målt i henhold til EN 60335-2-91 er vist i tabellen.

Den veiete verdi a_h for maksimal hånd/arm vibrasjon er målt i henhold til EN 60335-2-91 på en prøve av det/de ovenstående produkt/-er er oppgitt i tabellen.

2000/14/EC: Verdiene for den målte lydeffekt L_{WA} og garanterte lydeffekt L_{WA} tilsvarer tallene i tabellen.

Prosedyre for konformitetsbedømmelse ... Bilag VI

Underrettet organisasjon Intertek, Davy Avenue,
Knowhill,
Milton Keynes,
Bucks, MK5 8NL,
England

Ulm, 05.11.2013

P. Lameli

Teknisk direktør

Arkivar for teknisk dokumentasjon



Type	CCTE25
Snittbredde (cm)	25
Skjæreutstyrets omdreiningshastighet (rpm)	8.500
Målt lyd kraft L_{WA} (dB(A))	82
Garantert lyd kraft (dB(A))	96
Lydtrykk L_{pA} (dB(A))	74,4
Usikkerhet K_{pA} (dB(A))	2,5
Hånd/arm vibrasjon a_h (m/s^2)	1,8
Usikkerhet K_{ah} (m/s^2)	1,5
Vekt (kg)	3,2

NORSK - 5

Turvallisuus



VAROITUS. Turvaohjeita on noudatettava tuotetta käytettäessä. Oman sekä sivullisten turvallisuuden vuoksi lue nämä ohjeet ennen tuotteen käyttöönottoa. Säilytä ohjeet myöhempää käyttöä varten.

Tuotteen merkien selitykset



Varoitus



Lue käyttöohjeet huolellisesti ja varmista, että ymmärrät kaikkien ohjainten tarkoitukset ja käyttötavat.



Pidä muut henkilöt, erityisesti lapset, lemmikit sekä sivulliset vähintään 10 metrin vaara-alueen ulkopuolella. Pysäytä trimmeri välittömästi henkilön tai eläimen läheisyydessä.



Käytä silmäsuojaimia



Sähköiskuvaaran poissulkemiseksi älä käytä kosteissa tai märissä olosuhteissa.



Sammuta! Poista akkuyksikkö ennen säätämistä tai puhdistamista.

Varoitus: leikkuusiima pyörii myös koneen sammuttamisen jälkeen.

Yleistä

1. Tätä laitetta saavat käyttää yli 8-vuotiaat lapset sekä henkilöt, joilla on alentunut fyysinen, aistinvarainen tai psyykinen toimintakyky tai puutteelliset tiedot, kun heitä tällöin valvotaan tai kun he ovat saaneet laitteen turvallista käyttöä koskevat ohjeet ja ymmärtävät käyttöön liittyvät vaarat. Lapset eivät saa leikkiä laitteen kanssa. Lapset eivät saa ilman valvontaa tehdä laitteen puhdistusta eikä käyttäjän tehtäviin kuuluvaa huoltoa. Suosittelemme, että laitetta käyttävät vasta yli 16-vuotiaat.
2. Älä koskaan salli lasten tai henkilön, joka ei tunne ohjeita, käyttää konetta.
3. Lopeta koneen käyttäminen, jos lähellä oleskelee muita ihmisiä, erityisesti lapsia, tai lemmikkejä.
4. Käytä trimmeriä ainoastaan tarkoituksenmukaisesti ohjeissa kuvatulla tavalla.
5. Älä koskaan käytä trimmeriä väsyneenä, sairaana tai alkoholin, huumeiden tai lääkkeiden vaikutuksen alaisena.
6. Käyttäjää on vastuussa muille ihmisille tai heidän omaisuudelleen aiheutuneista onnettomuuksista tai vahingoista.

Akku

Johdottomalla akulla varustetut tuotteet vaativat erityistä hoitoa.

1. VÄLTÄ TAHATONTA KÄYNNISTÄMISTÄ. PIDÄ KÄDET JA SORMET POIS KYTKINIVUUSTA KUN KANNAT TRIMMERIÄ.
2. Lataa tuote aina sisätiloissa ja säilytä viileässä ja kuivassa paikassa – lasten ulottumattomissa.
3. Käytä ainoastaan laitteellesi tarkoitettua laturia. Muiden latureiden käyttö voi vahingoittaa pysyvästi akkua ja trimmeriä.
4. Käytä laturia vain tavallisessa kotitalouspistorasiassa.
5. Älä väärinkäytä laturia tai laturin johtoa.
6. Älä käytä laturia, jos laturi tai sen johto on vaurioitunut.
7. Käytä laturia vain sisätiloissa.
8. Älä käytä laturia ulkona.
9. Säilytä ja lataa laite viileässä, kuivassa ja hyvin ilmastoitussa tilassa lasten ulottumattomissa.

10. Älä lataa akkua tai käytä laitetta räjähdysalttiissa tai syövyttävässä ympäristössä. Vältä paikkoja, joissa on helposti syttyviä nesteitä tai kaasuja tulipalon tai räjähdyksen välttämiseksi.
11. Älä yritä korjata laitetta tai akkua. Nailonsiiman vaihto ja laitteen puhdistaminen ovat ainoita asioita, jotka kuuluvat käyttäjän suorittaman huollon piiriin.
12. Älä työnnä mitään esineitä moottoriin. Poista liat ylikuumentumisen välttämiseksi.
13. Älä polta tai riko akkua. Akut sisältävät haitallisia kemikaaleja. Hävitä tarkoituksenmukaisesti.

Valmistelut

1. Kun käytät tuotetta, käytä aina silmäsuojaimia, tukevia jalkineita ja pitkiä housuja. Älä käytä varusteita paljain jaloin tai avoimien sandaalien kanssa.
2. Ennen koneen käyttöä ja jokaisen törmäyksen jälkeen, tarkasta, näkykö laitteessa kulumisen merkkejä tai vaurioita, ja korjaa tarpeen mukaan.
3. Tarkasta leikattava alue ennen jokaista käyttöä. Poista kaikki asiat, kuten kivet, lasinsirpaleet, naulat, johdot, naru ym., jotka voivat sinkoutua trimmeristä tai sotkeutua trimmeripäähän.
4. Tarkasta ennen käyttöä, ettei alueella ole luonnon eläimiä, kuten sillejä.
5. Tarkasta, että leikkaava pää, kela ja suojus istuvat oikein.

Käyttö

1. Käytä trimmeriä vain päivänvalossa tai hyvässä keinovalossa.
2. Vältä mahdollisuuksien mukaan trimmerin käyttöä kosteassa ruohossa.
3. Varo liukastumisvaaraa kosteassa ruohossa.
4. Ole mäissä erityisen varovainen, varmista tukeva asento ja käytä pitkiä jalkineita.
5. Älä kulje taaksepäin trimmeriä käyttäessäsi, voit kompastua. Kävele, älä kytkeä juokse.
6. Älä koskaan käytä trimmeriä, jos suojukset ovat vaurioituneet tai jos ne eivät ole paikoillaan.
7. Älä koskaan käytä metallisia leikkausosia.
8. Pidä kädet ja jalat aina kaukana leikkaavista osista ja erityisesti silloin, kun kytket moottorin päälle.
9. Pidä leikkuupää matalalla vyötärön alapuolella.
10. Älä nojaa trimmerin suojuksen päälle trimmauksen tai reunojen leikkaamisen aikana – leikkuusiima voi singota esineitä ulos.
11. Varo käytön aikana ulos lentäviä nailonsiiman pätkiä.
12. Jos törmäät esineeseen, älä käytä trimmeriä ennen kuin olet varmistanut, että koko trimmeri on kunnossa ja turvallinen käyttää.
13. Jos trimmeri alkaa täristä epätavallisesti, tarkista se välittömästi. Voimakas täristä voi aiheuttaa loukkaantumisen.

Huolto ja säilytys

1. Pidä kaikki mutterit, pultit ja ruuvit tiukkana varmistaen, että trimmeri on turvallisessa työkuunnossa.
2. Vaihda kuluneet tai vaurioituneet turvaosat.
3. Käytä ainoastaan tälle tuotteelle tarkoitettua vaihtosiimaa.
4. Käytä ainoastaan Husqvarna UK Ltd:n suosittelemia vara- ja lisäosia.
5. Kaikentyyppisen leikkusuimaa koskevan huollon jälkeen palauta tuote aina sen normaaliin käyttöasentoon ennen päällekytkemistä.

Akkuyksikkö

Akkuyksikön huolto

1. Jos akkuyksikkö tyhjenee usein nopeasti täyden 6 tunnin latauksen jälkeen, akkuyksikkö on vaihdettava.
2. Akkuyksikössä on mahdollisesti vielä virtaa jäljellä, mutta pisimmän käyttöajan varmistamiseksi lataa -akkuyksikköä 6 tuntia ennen ensimmäistä käyttökertaa.
3. Pysyvän akkuyksikön vaurion välttämiseksi, älä koskaan aseta laitetta säilytykseen akkuyksikön ollessa tyhjä.
4. Ota yhteyttä valtuutettuun huoltopalveluun/toimittajaan/jälleenmyyjään akkuyksikön vaihtamiseksi sekä vanhan akkuyksikön hävittämiseksi turvallisesti.
5. **Akku**
24V 1,6 Ah "High Power"
Elinikäinen eristys Ei huoltoa

6. Loukkaantumisten välttämiseksi pidä sormet ja kädet poissa siimaleikkurin suojuksen etukulmasta.
7. Kuivata laite kuivalla pyyhkeellä. Älä koskaan käytä metallisia esineitä laitteen puhdistamiseen.
8. Tarkasta ja huolla trimmeri säännöllisesti. Kaikki korjaukset on annettava valtuutetun korjaamon tehtäväksi.
9. Säilytä tuotetta viileässä, kuivassa paikassa ja lasten ulottumattomissa. Älä säilytä tuotetta ulkona.
10. Anna tuotteen jäähtyä vähintään 30 minuuttia ennen säilytyksen laittamista.

- TÄRKEÄÄ HÄVITÄ VANHA AKKUYKSIKKÖ TURVALLISESTI ÄLÄ LEIKKAA AUKI, TUHOA TAI POLTA.

Talvisäilytys

1. Lataa akkuyksikkö täydet 6 tuntia ennen talvisäilytykseen laittamista.
2. Lataa akkuyksikkö uudelleen kolmen tai neljän kuukauden välein täydet kuusi tuntia täyttääksesi latauksen uudelleen talvisäilytyksen aikana.
3. Vältä pidempää säilytystä ilman uudelleenlatausta.
4. Säilytä kuivassa ja viileässä tilassa.

Jos haluat lisätietoja akkuyksikön vaihdosta, ota yhteyttä paikalliseen jälleenmyyjään.

Kokoonpano-ohjeet

Kahvakytöksen kiinnittäminen varteen (A1)

- Varmista, että sisällä oleva johto ei ole solmussa.

1. Työnnä varsi kahvakytöksiin.
 2. Työnnä, kunnes se napsahtaa oikeaan asentoon.
- VARMISTA, ETTÄ VARSIN ON TÄYSIN PAIKOILLAAN YRITTÄMÄLLÄ VETÄÄ SE IRTI.

Trimmerin pään kiinnittäminen varteen (A2)

- Varmista, että sisällä oleva johto ei ole solmussa.

1. Työnnä varsi trimmerin päähän.
 2. Työnnä, kunnes se napsahtaa oikeaan asentoon.
- VARMISTA, ETTÄ VARSIN ON TÄYSIN PAIKOILLAAN YRITTÄMÄLLÄ VETÄÄ SE IRTI.

Pyörien kiinnitys (B1) & (B2)

1. Kiinnitä pyörä trimmeriin ja varmista, että se on paikoillaan trimmerin pään ALLA olevassa kolossa, kuten kuvassa B1.
2. Napsauta pyörä yhteen molemmilta puolilta ja varmista sen kunnollinen kiinnitys (B2).
3. Pyörän tulisi pyöriä vapaasti.

Koneistosuojuksen asennus (B3) & (B4)

1. Avaa koneistosuojaus, kuten kuvassa B3, ja aseta se trimmerin pään yläpuolen koloon. Pyörity koneistosuojasta myötäpäivään, kunnes se NAPSAA oikeaan asentoon (B4).

Turvasuojuksen asennus (C1) & (C2)

1. Aseta turvasuojaus leikkuupään päälle. Varmista, että nailonsiima on pujotettu turvasuojuksen reiän läpi, kuten kuvassa C1.
 2. Työnnä paikoilleen ja käännä turvasuojasta kuvassa C2 esitetyyn suuntaan, kunnes se napsahtaa kuuluvasti ja turvasuojaus on lukkiutunut varmasti omalle paikalleen.
- VARMISTA, ETTÄ TURVASUOJUUS ON VARMASTI PAIKALLAAN YRITTÄMÄLLÄ KÄÄNTÄÄ SUOJUSTA.

Tukikahvan asennus (D)

1. Vedä tukikahvan vapautusvipua ohjaukskahvan suuntaan.
2. Paina tukikahvan sivussa olevaa kahta painiketta.
3. Aseta painikkeet päähakavaan ja vapauta vipu.
4. Säädä tukikahva mukavimpaan käyttöasentoon vapautusvipua vetämällä ja kahvaa liikuttamalla.

Korkeuden säätö (E)

1. Käännä korkeudensäädintä (E1) osoitettuun suuntaan lukituksen vapauttamiseksi (E2).
2. Säädä varren pituus mukavimpaan käyttöasentoon.
3. Käännä korkeudensäädintä vastakkaiseen suuntaan sen lukitsemiseksi (E3).

- VARMISTA, ETTÄ VARSIN ON VARMISTETTU TÄYDELLISESTI.

Akkuyksikön lataus

Ensimmäinen lataus

1. Käytä laturia vain sisätiloissa.
2. Varmista, ettei laturia ole altistettu kosteudelle. Pidä laturi ja akkuyksikkö aina kuivana. Pidä laturia hyvin ilmastoituna latauksen aikana.
3. Kytke laturin liitin (F1) akkuyksikköön.
4. Kytke laturi (F2) sopivaan kotitalouden pistorasiaan ja kytke päälle.
5. Punainen merkkivalo (F3) palaa jatkuvasti latauksen aikana.
6. Täysi lataus saavutetaan kolmen tunnin kuluttua, jonka jälkeen laturin merkkivalo (F3) muuttuu vihreäksi. Laturi lämpenee latauksen aikana. Se on normaalia ja tarkoittaa, että laturi toimii kunnolla.

Akkuyksikön uudelleenlataus

1. Lataa akkuyksikkö uudelleen heti kun trimmerisi teho alkaa huveta ja hiljentyä.
2. Vältä akkuyksikön päästämistä melkein tyhjäksi, ts. vältä akkuyksikön tyhjenemistä täysin.
3. Seuraa ensimmäisen latauksen kuvausta.
4. Näiden akkuyksikön latauksen ohjeiden noudattaminen tulisi varmistaa sen parhaimman keston.

Akkuyksikön kiinnittäminen (G)

1. Aseta akkuyksikkö paikoilleen kuvan G mukaan ja varmista, että se napsahtaa paikoilleen ja on kiinnittynyt oikein.
2. Poista akkuyksikkö painamalla akkuyksikön molemmilla puolilla olevia kahta painiketta (G1) ja liu'uta akkuyksikkö irti.

Trimmaus ja reunojen leikkaus

- **VAROITUS**
- **On suositeltavaa käyttää silmäsuojaimia. Älä nojaa trimmerin suojuksen päälle trimmauksen tai reunojen leikkaamisen aikana, leikkuusiima voi singota esineitä ulos. Älä salli leikkuupään nojata maahan. Älä ylikuormita trimmeriä. Ylikuormitus voidaan välttää varmistamalla, että moottorin nopeus putoaa liian nopeasti.**
- **POISTA AKKUYKSIKKÖ ENNEN HUOLTOA TAI SAATOA.**
- **ENNEN KÄYTTÖÄ**
- **Varmista, että siimaa liukuu ulos.**
- **Varmista, että moottori on täydessä nopeudessa ennen trimmausta tai reunojen leikkaamista.**

Trimmaus

1. Pidä laitetta, kuten näytetty **kuvasa H**.
2. Käynnistäaksesi laitteen, purista turvalukituksen vapautusta (**H1**) ja sen jälkeen kytkinvipua (**H2**).
3. Leikkaa reunat nailonsiimalla kärjen kanssa (**J**).
4. Heiluta trimmeriä leikkuualueella edestakaisin ja leikkaa lyhyesti (**K**).
5. Siima työntyy ulos automaattisesti, kun trimmerin pään pyöriminen keskeytyy ja se palaa käyttönopeuteen.
- Ylimääräistä siimaa voidaan syöttää ulos manuaalisesti, kuten kuvattu kohdassa –Manuaalinen siiman syöttö
6. Pysäytä trimmeri vapauttamalla kytkinvipua. Katkaisupää pysähtyy noin yhdessä sekunnissa.

Kasvi- ja puusuojan käyttäminen

Kasvi- ja puusuoja mahdollistaa ruohon trimmauksen kasvien ja puiden lähistöllä ilman niiden vahingoittamista leikkuusiimalla.

1. Pyöritä suojasta sen etuasentoon, kuten **kuvasa K1**.
2. Käytä trimmeriä puiden ympärillä (**K2**) ja kasvien läheisyydessä.

Reunojen leikkaus

1. Varmista, että kasvisuoja on **SEISONTA-asennossa**.
2. Vaihtaaksesi reunojen leikkauksen asentoon, paina painiketta (**L1**) ja käännä päätä (**L2**). Kuuluva "napsahdus" vahvistaa, että pää on lukkiutunut kiinni.
3. Pidä laitetta, kuten näytetty **kuvasa H**.
4. Käynnistäaksesi laitteen, purista turvalukituksen vapautusta (**H1**) ja sen jälkeen kytkinvipua (**H2**).
5. Anna reunaleikkurin nojata pyörään tukevampaan asentoon saamiseksi ja nurmikon reunan rajaamiseksi. Leikkaa reunat **kuvasa M** osoitettuun suuntaan.
6. Pysäytä trimmeri vapauttamalla kytkinvipua.
7. Siirry takaisin trimmaukseen painiketta painamalla ja kääntämällä pää vastakkaiseen suuntaan. Kuuluva "napsahdus" vahvistaa, että pää on lukkiutunut kiinni.
- **Kun leikkaat reunoja, varmista, että reunapyörä on aina kiinni ruohossa (eikä polulla tai ajotiellä).**

Pensasleikkauksen asento

1. Kun painat vipua (**N1**) jalalla, voit laskea kahvaa kolmeen eriin asentoon, jolla voit käyttää tuotetta pensaiden ja matalien esteiden alla (**O**).

Automaattinen siimansyöttöjärjestelmä

Kuinka automaattinen siimansyöttö toimii (P)

1. Kun käynnistät trimmerin ensimmäisen kerran, lyhyt pätkä siimaa syötetään ulos.
2. "Kopiseva" ääni kuuluu, kun nailonsiima osuu siimaleikkuriin (**P1**). **TÄSTÄ EI TARVITSE HUOLESTUA, se on täysin normaalia.** Noin viiden sekunnin kuluttua siima katkaistaan oikeaan pituuteen ja ääni hiljenee, kun moottori saavuttaa sen täyden nopeuden.
- **Varmista, että moottori on täydessä nopeudessa ennen trimmausta tai reunojen leikkaamista.**

3. Jos nailonsiiman ääntä ei kuulu, on syötettävä lisää siimaa ulos.
4. Siiman syöttämiseksi lisää ulos on moottorin ensin pysähdyttävä täydellisesti. Käynnistä moottori uudelleen ja anna sen saavuttaa täysi nopeus.
5. Toista vaihe 4., kunnes kuulet siiman lyövän leikkuria vasten. **(Älä toista tätä toimenpidettä yli kuutta kertaa.)**
6. Jos automaattisessa siimansyötössä esiintyy ongelmia, katso lukua Vianhaku.

Manuaalinen siimansyöttö

Nailonsiiman manuaalinen syöttö (Q)

1. Tarvittaessa siimaa voidaan syöttää ulos manuaalisesti.
2. Paina ja vapauta tätä varten manuaalisen siimansyötön painike (**Q1**) samalla kun vedät varovasti siimaa niin pitkälle, kunnes se saavuttaa siimaleikkurin.

3. Jos siima ylittää siimaleikkurin, on siimaa syötetty liiaksi ulos.
4. Jos siimaa on syötetty liiaksi ulos, poista kelan suojuksen ja napsauta kelaa vastapäivään, kunnes siiman pituus on oikea.

Leikkuupää

Kelan suojuksen poistaminen

1. Paina ja pidä kahta suojuksen vapautushakaa painettuna (**R1**).
2. Vedä suojuksen pois kelan pitimestä (**R3**).

Kelan suojuksen asettaminen paikoilleen (R2)

1. Pidä kaikki suojuksen (**R2**) ja kelan pitimen (**R3**) kohdat puhtaana. Tämän laiminlyönti voi johtaa siihen, että suojuksen ei ole turvallisesti paikallaan kelanpitimessä.
2. Vaihda suojuksen **painamalla lujasti ALAS** kelanpitimen suuntaan, jotta varmistat suojuksen kunnollisen istumisen.
3. Tarkasta, että suojuksen on asetettu oikein paikoilleen yrittämällä poistaa se ilman, että painat kahta hakasta.

Nailonsiiman vaihto

Varmuuden vuoksi on suositeltavaa ostaa kela (**R4**) ja siima yhdessä. Nailonsiima on myös saatavilla yksin. Molemmat on saatavilla paikalliselta jälleenmyyjältäsi.

Kelan ja siiman sovitus yhdessä:

1. Poista vanha kela (**R4**).
2. Aseta uusi kela kelanpitimeen (**R3**) **kelan (S1) katkaisualueen kanssa linjassa silmukan kanssa kuvan S2 mukaan.**

3. Vapauta siima lovesta (**T1**) ja syötä siima silmukan (**S**) läpi.
- **Varmista, että kela (R4) on täydellisesti paikoillaan pyörittämällä sitä varovasti asetuksen aikana samalla kun pidät kelanpitimen (R3) paikoillaan.**
4. Suojuksen asettaminen paikoilleen (**R2**).

Vain nailonsiiman paikoilleenasetus:

- Muista! Tuotteesi on suunniteltu ainoastaan käyttöön **halkaisijaltaan 1,5 mm:n** nailonsiiman kanssa. Käytä ainoastaan aitoa Flymo-nailonsiimaa.
1. Ota siiman pituudeksi noin 10 metriä. Syötä 15 mm siimaa kelan (**T**) reikään ja kääri siima kelan päällä olevien nulten suuntaan. Jätä noin 100 mm siimaa vapaaksi ja aseta se loveen, kuten kuvattu **kuvasa T1**.
 2. Ole varovainen ja varmista, että siima on kelattu kelaan siististi. Tämän laiminlyönti heikentää automaattisen siimansyötön tehoa.
 3. Aseta kela sen jälkeen paikoilleen yllä olevan kappaleen **'Kelan ja siiman sovitus yhdessä'** mukaan.

Palauta tuote aina sen normaaliin käyttöasentoon ennen päällekytkemistä.

Huolto

- VAROITUS** Poista akkuyksikkö ennen huollon tai säätöjen suorittamista. Leikkuupää pyörii edelleen trimmerin sammuttamisen jälkeen. Pidä sormet ja kädet poissa siimaleikkurin suojuksen etukulmasta.

Rajaviivan käsittely

Kun olet päättänyt Flymo-rajaviivan käytön, toimi seuraavasti:

- Älä koskaan puhdista trimmeriä vedellä, puhdistusaineilla tai liuottimilla, poista vain liika sopivalla välineellä, pehmeällä harjalla tai kuivalla liinalla.
- Puhdista pehmeällä harjalla turvasuojuksen sisäpuoli, leikkuupää (V) ja moottorin tuuletin poistoilmaventtiilit. (W)

- Poista pyörä yhtä painiketta painamalla. Puhdista trimmeripään pyörä (X) ja ura (Y) pehmeällä harjalla.
 - Kiinnitä pyörä luvun **Pyörän kiinnitys** kuvauksen mukaan.
 - Tutki trimmeri huolellisesti, varsinkin leikkuupään osat.
 - Jos trimmeri on vaurioitunut jotenkin, ota yhteyttä paikalliseen Husqvarna-huoltopalveluun.
- Älä koskaan käytä vaurioitunutta trimmeriä.**

Varastointi

- Säilytä viileässä, kuivassa paikassa ja lasten ulottumattomissa. Älä säilytä ulkona.
- Anna tuotteen jäähtyä vähintään 30 minuuttia ennen säilytykseen laittamista.

Vianhaku

VAROITUS Poista akkuyksikkö ennen huollon tai säädön suorittamista.

VIKA	TARKASTA	TOIMENPIDE
SIIMAA EI SYÖTETÄ TAI SIIMA LIIAN LYHYT TAI TRIMMERI TÄRISEE	Toimiiko automaattinen siimansyöttö?	Ei KATSO "MANUAALINEN SIIMANSYÖTTÖ"
	Tuleeko siima ulos ja onko se näkyvässä? Onko siima irrotettu lovesta?	Ei KATSO "LEIKKUUPÄÄ"
	Toimiiko manuaalinen siimansyöttö?	Ei Siima voi olla jäänyt kiinni kelaan. Kela siima uudelleen poistaaksesi ristiin menevät silmukat. Tarkasta, että siima on kelan oikeassa kohdassa.
JATKUVA KOPISEVA ÄÄNI	Saavuttiko moottori täyden nopeuden ennen käyttöä?	Ei Anna moottorin saavuttaa täysi nopeus ennen käyttöä.
	Onko siimaa syötetty ulos liian paljon?	Kyllä KATSO "MANUAALINEN SIIMANSYÖTTÖ"
	Puuttuuko siimaleikkuri turvasuojuksesta?	Kyllä Ota yhteyttä paikalliseen huoltopalveluun tai Husqvarna-asiakaspalveluun.
SIIMA KATKEAA JATKUVASTI	Käytätkö trimmeriä oikein?	? Käytä vain nailonsiiman päätä trimmaukseen. KATSO "TRIMMAUS JA REUNOJEN LEIKKAUS"
	Onko siima jäänyt kiinni kelaan?	Kyllä Kela siima uudelleen kelaan, jos ongelmat jatkuvat edelleen, vaihda kela ja siima.
PYÖRÄ EI PYÖRI	Onko siima jäänyt kiinni kelaan?	Kyllä
JOS MIKÄÄN YLLÄ OLEVISTA EI TÄSMÄÄ TAI JOS HÄIRIÖ JATKUU EDELLEEN	Puhdista trimmeripään pyörä ja kolo. KATSO "HUOLTO"	
	Ota yhteyttä Husqvarna-asiakaspalveluun	

Ympäristöä koskevat tiedot

- Ota ympäristö huomioon, kun hävität käyttöikänsä päähän tulleen tuotteen.
- Ota tarvittaessa yhteyttä paikalliseen viranomaiseen tietojen saamiseksi hävityksestä.

AKUN HÄVITYS

- Akku on poistettava tuotteesta ennen hävitystä (katso luku Akun vaihto)
- Tuote sisältää NiMH-akun, jota ei saa hävittää tavallisen kotitalousjätteen mukana sen elinkaaren päätyttyä.
- Akku tulee viedä valtuutettuun huoltopalveluun tai paikalliseen kierrätyskeskukseen.
- ÄLÄ heitä akkua veteen.
- NiMH-akut voivat olla haitallisia ja ne tulisi antaa hyväksytyyn kierrätyskeskukseen hävitettäväksi eurooppalaisten määräysten mukaisesti.

- ÄLÄ polta akkua.

Merkki  tuotteessa tai pakkauksessa ilmoittaa, ettei tuotetta saa käsitellä kotitalousjätteen mukaisesti. Sen sijaan se tulee luovuttaa tarkoituksenmukaisesti sähkö- ja elektroniikka varustusten kierrätyspisteeseen. Varmistamalla, että tuote hävitetään oikein, estät mahdollisia negatiivisia seurauksia ympäristölle ja ihmisten terveydelle, jotka voisivat aiheutua tuotteen epäasianmukaisesta jätteenkäsittelystä. Lisätietoja tuotteen kierrätyksestä saat paikalliselta kaupunginvirastolta, kotitalousjätteen jätelaitoksen asiakaspalvelusta tai liikkeestä, josta olet ostanut tuotteen.

Asiakaspalvelun suositukset

- Tuotteesi on ainutkertaisesti merkitty hopealla ja mustalla tuotteen tyyppikilvillä.
- Suosittellemme ehdottomasti huoltamaan tuotteen ainakin 12 kuukauden välein, ja jopa useammin ammattimaisessa käytössä käytettynä.

Varaosat

Kela ja siima

Viitenro:

FLY047

Osanro:

510747890

Takuu ja takuehdot

Jos jokin osa on todettu vialliseksi valmistuksen osalta takuuajana, Husqvarna UK Ltd. suorittaa valtuutetun huoltokorjaamojensa kautta sen korjauksen tai vaihdon ilman kustannuksia asiakkaalle:

- Vika on ilmoitettu suoraan valtuutetulle korjaamolle.
 - Ostotodistus on välitetty eteenpäin.
 - Vika ei johdu käyttäjän väärinkäytöstä, laiminlyönnistä tai väärästä säädöstä.
 - Vika ei ole aiheutunut tavallisesta kulumisesta.
 - Kone ei ole huollettu tai korjattu, se on purettu tai sitä on muutettu jonkun muun kuin Husqvarna UK Ltd.:n valtuuttaman henkilön toimesta.
 - Konetta ei ole käytetty vuokrauksessa.
 - Koneen omistaa alkuperäinen ostaja.
 - Konetta ei ole käytetty kaupallisesti.
- * Tämä takuu on ylimääräinen eikä se rajoita mitenkään asiakkaan lakisääteisiä oikeuksia.

Seuraavista johtuneet viat eivät sisälly takuun piiriin, jonka vuoksi on tärkeää, että luet tässä käyttöohjeessa annetut ohjeet, ymmärrät koneesi käytön ja huollon:

Takuu ei kata vikoja

- * Nailonsiiman vaihdosta.
 - * Vikoja, jotka johtuvat alkuperäisen vian ilmoittamatta jättämisestä.
 - * Vikoja, jotka aiheutuvat äkillisestä iskusta.
 - * Vikoja, jotka johtuvat tuotteen käytöstä tämän käyttöohjeen ohjeiden ja suositusten vastaisesti.
 - * Takuu ei koske koneita, jotka ovat vuokrauskäytössä.
 - * Seuraavaksi luetellut osat katsotaan kuluviksi osiksi ja niiden käyttöikä riippuu säännöllisestä huollosta eivätkä sen vuoksi kuulu takuun piiriin: nylonsiima, kela ja siima.
- Huomio!**
Husqvarna UK Ltd. ei vastaa takuun puitteissa vioista, jotka ovat osittainkin aiheutuneet suoraan tai epäsuoraan vara- tai lisäosien käytöstä, jotka eivät ole Husqvarna UK Ltd.:n valmistamia tai hyväksymiä, tai jos konetta on muutettu osittainkin.

EY-vaatimustenmukaisuusvakuutus

Husqvarna AB, S-561 82, Huskvarna, Ruotsi

vakuuttaa yksinomaisesti, että tuote/tuotteet;

Nimike **Nurmikon trimmeri**

Tyypinimitys **CCTE25**

Sarjatunniste **Katso Tuotteen tyyppikilpi**

Valmistusvuosi **Katso Tuotteen tyyppikilpi**

Täyttää seuraavien EY-direktiivien oleelliset vaatimukset ja määräykset:

2006/42/EY, 2006/95/EY, 2004/108/EY, 2000/14/EY, 2011/65/EU

jotka perustuvat seuraaviin EU:n yhdenmukaistettuihin sovellettuihin määräyksiin:

EN 60335-1, EN 60335-2-91, EN 60335-2-29, EN 62233, EN 55014-1, EN 55014-2

Direktiivin EN 60335-2-91 mukaan mitattu maks. A korjausarvo äänenpainetasolla L_{PA} käyttäjän asemassa on ilmoitettu taulukossa.

Direktiivin EN 60335-2-91 mukaan mitattu käden/käsivarren tärinäarvon a_h maks. korjauskerroin yllä mainitulla näyttötuotteella on ilmoitettu taulukossa.

2000/14/EY: Mitatun äänentehotason L_{WA} ja taatun äänentehotason arvot on kuvattu taulukon kuvien mukaan.

Arviointitoimenpiteen yhdenmukaisuus..... Liite VI

Ilmoitettu laitos..... Intertek, Davy Avenue,
Knowlhill,
Milton Keynes,
Bucks, MK5 8NL,
England

Ulm, 05.11.2013

P. Lameli

Tekninen johtaja

Teknisen dokumentaation vastuuhenkilö



Tyyppi	CCTE25
Leikkuleveys (cm)	25
Leikkulaitteen kierrosnopeus (min-1)	8.500
Mitattu äänentehotaso L_{WA} (dB(A))	82
Taattu äänentehotaso L_{WA} (dB(A))	96
Äänenpaine L_{PA} (dB(A))	74,4
Epätarkkuus K_{PA} (dB(A))	2,5
Käden/käsivarren tärinä a_h (m/s^2)	1,8
Epätarkkuus K_{ah} -arvo (m/s^2)	1,5
Paino (kg)	3,2

SUOMALAINEN – 5

Säkerhetsföreskrifter



WARNING. Vid användning av produkten måste säkerhetsanvisningarna åtföljas. För din egen säkerhet och personer som står i närheten, läs igenom anvisningarna innan du använder trimmern. Spara anvisningarna för framtida behov.

Förklaring av symbolerna på trimmern



Varning



Läs noga igenom användaranvisningarna och försäkra dig om att du förstår hur alla reglage fungerar.



Låt inte någon person, framför allt barn eller husdjur, komma innanför ett område på 10 meter. Stanna trimmern omedelbart om någon närmar sig.



Använd ögonskydd.



För att undvika risken för en elektrisk stöt, använd inte trimmern i fuktigt eller vått väder.



Stäng av! Tag bort batteriet innan du justerar eller rengör trimmern.

Varning: Skärtråden fortsätter att rotera även sedan maskinen slagits från.

Allmänt

- Den här apparaten kan användas av barn från 8 år och äldre och personer med fysisk, sensorisk eller mental funktionsnedsättning eller bristande erfarenhet och kunskap, om de hålls under uppsikt eller har fått instruktioner om säker användning av apparaten och förstår farorna som kan uppstå från användningen. Barn får inte leka med apparaten. Rengöring och användarunderhåll får inte genomföras av barn utan uppsikt. Vi rekommenderar att apparaten används av ungdomar över 16 år.
- Låt inte barn eller personer som inte läst anvisningarna hantera med trimmern.
- Sluta använda maskinen om personer, framför allt barn, eller husdjur kommer i närheten.
- Använd trimmern endast på det sätt eller för de ändamål som beskrivs i denna bruksanvisning.
- Använd aldrig trimmern när du är trött, känner dig sjuk eller är påverkad av alkohol, droger eller medicin.
- Användaren ansvarar för olyckor eller annat som kan hända andra personer eller deras egendom.

Batteri

Sladdlösa batteridrivna produkter kräver särskild tillsyn.

- UNDVIK OAVSIKTIG START. HÅLL DINA HÄNDER OCH FINGRAR BORTA FRÅN STARTSPAKEN NÄR DU FÖRFLYTTAR TRIMMERN.
- Ladda alltid upp batteriet inomhus och förvara det på en sval och torr plats – utom räckhåll för barn.
- Använd endast den batteriladdare som medföljer trimmern. En annan laddare kan leda till permanenta skador på batteri och trimmer.
- Anslut batteriladdaren endast till normalt eluttag.
- Hantera batteriladdaren och dess sladd varsamt.
- Använd inte batteriladdaren om den eller dess sladd är skadad.
- Batteriladdaren ska endast användas inomhus.
- Använd inte batteriladdaren utomhus.
- Förvara och ladda upp batteriet i ett svalt, torrt och välventilerat rum utom räckhåll för barn.
- Ladda inte upp batteriet eller använd trimmern i en eldfarlig eller korrosiv omgivning. Undvik områden där det

finns eldfarlig vätska eller gas för att undvika eldsvåda eller explosion.

- Försök inte att reparera trimmern eller batteriet. Det enda du ska göra själv är att byta trimmertråd och rengöra trimmern.
- Stick inte in något föremål runt motorområdet. Håll det rent för att undvika överhettning.
- Försök inte bränna upp eller ta isär batteriet. Batteriet innehåller farliga kemikalier. Tillför det lämplig deponi.

Förberedelser

- Ha alltid på dig skyddsglasögon, kraftiga skor och långbyxor när du använder trimmern. Använd inte trimmern när du är barfota eller har på dig öppna sandaler.
- Kontrollera trimmern på skador eller slitage före användningen och efter varje hård stöt och reparera den om så behövs.
- Gå före användningen igenom området som ska klippas. Plocka bort föremål som stenar, glasskärvor, spikar, trädar, snören osv som kan slungas ut eller fastna i trimmerhuvudet.
- Kolla efter djur i det område du ska trimma, i synnerhet igelkottar.
- Kontrollera att trimmerhuvud, spole och sköld är korrekt monterade.

Användning

- Använd trimmern endast i dagsljus eller starkt elljus.
- Undvik om möjligt att köra trimmern i vått gräs.
- Var försiktig i vått gräs, så att du halkar.
- Var extra försiktig i sluttande terräng och ha på dig skor med halksäker sula.
- Gå inte baklänges under trimmeringen, du kan snubbla. Gå, spring inte.
- Använd inte trimmern med skadad sköld eller utan monterad sköld.
- Montera aldrig skärelement av metall.
- Håll alltid händer och fötter borta från skärande delar, i synnerhet när du kör igång motorn.
- Håll skärhuvudet under midjehöjd.
- Luta dig inte över trimmerskölden när du använder trimmern – föremål kan slungas ut av skärtråden.
- Se upp för bitar av nylontråden som kastas ut under arbetet.
- Om du kör på ett föremål, använd inte trimmern igen förrän du är säker på att hela trimmern är i ett riskfritt tillstånd.
- Om trimmern börjar vibrera onormalt, kontrollera den omedelbart. Starka vibrationer kan förorsaka skador.

Underhåll och förvaring

- Håll alla muttrar, bultar och skruvar väl åtdragna så att trimmern kan användas säkert.
- Byt ut nötta eller skadade delar.

- Använd endast den skärtråd som är gjord speciellt för denna produkt.
- Använd endast utbytesdelar och tillbehör som rekommenderats av Husqvarna AB.
- Efter varje underhåll som har att göra med skärtråden ska trimmern ställas tillbaka i sitt normala arbetsläge innan den sätts igång.
- För att undvika skador håll fingrar och händer borta från skärhuvudet på trimmersköldens framkant.
- Rengör trimmern med torr trasa. Använd aldrig metallföremål vid rengöringen.
- Kontrollera och serva trimmern regelbundet. Alla reparationer måste utföras av en auktoriserad serviceman.
- Förvara trimmern på en sval, torr plats utom räckhåll för barn. Trimern får ej förvaras utomhus.
- Låt trimmern svalna i minst 30 minuter innan du ställer undan den.

Batteri

Skötsel av batteri

- Om ett batteri laddas ur redan efter en tids användning sedan det laddats upp i 6 timmar, bör det bytas ut.
- Batteriet är fortfarande uppladdat till en viss del men för en maximal användningstid, ladda batteriet i 6 timmar innan du använder trimmern första gången.
- För att förhindra att batteriet skadas permanent förvara det aldrig i ouppladdat tillstånd.
- Kontakta en auktoriserad serviceverkstad/återförsäljare/distributör för att få hjälp att skaffa ett nytt batteri och att deponera det gamla.

5. Batteri

24 V 1,6 Ah
Helförseglat

"High Power"
Underhållsfritt

- **VIKTIGT: DEPONERA DINA UTTJÄNTA BATTERIER PÅ SÄKERT SÄTT. SKÅR INTE UPP ELLER BRÄNN DEM.**

Vinterförvaring

- Ladda upp helt i 6 timmar före vinterförvaringen.
- Återuppladda batteriet komplett en hel uppladdningstid på 6 timmar var 3 till 4 månad under vinterförvaringen.
- Undvik långtidsförvaring utan återuppladdning.
- Förvara batteriet på sval torr plats.

För vidare information om byte av batteri kontakta din återförsäljare.

Monteringsanvisningar

Montering av starthandtag med skaftet (A1).

- **Kontrollera att den inre kabeln inte är vriden.**
- Stick in skaftet i handtaget.
 - Tryck tills det kommer på plats med ett klick.
- **KONTROLLERA ATT SKAFTET SITTER FAST ORDENTLIGT GENOM ATT FÖRSÖKA DRA UT DET.**

Montering av trimmerhuvud med skaftet (A2)

- **Kontrollera att den inre kabeln inte är vriden.**
- Stick in skaftet i trimmerhuvudet.
 - Tryck tills det kommer på plats med ett klick.
- **KONTROLLERA ATT SKAFTET SITTER FAST ORDENTLIGT GENOM ATT FÖRSÖKA DRA UT DET.**

Montering av hjul (B1) & (B2)

- Montera hjulet på trimmern och kontrollera att det sitter i den NEDRE skåran på trimmern, se **fig. B1**.
- Tryck ihop hjulet på båda sidorna och se till att det är säkert (**B2**).
- Hjulet ska kunna snurra fritt.

Montering av växtsköld (B3) & (B4)

- Öppna växtskölden som visas i **fig. B3** och placera den i den ÖVRE skåran på trimmerhuvudet. Vrid växtskölden medsols tills ett KLICK visar att den sitter korrekt och är låst (**B4**).

Montering av trimmerskölden (C1) & (C2)

- Placera trimmerskölden över skärhuvudet. Se till att nylontråden har dragits igenom hålet i trimmerskölden som visas i **fig. C1**.
 - Sätt den på plats och vrid trimmerskölden i den riktning som visas i **fig. C2** tills ett klick visar att trimmerskölden är låst och sitter korrekt.
- **KONTROLLERA ATT TRIMMERSKÖLDEN SITTER FAST ORDENTLIGT GENOM ATT FÖRSÖKA VRIDA DEN.**

Montering av stödhandtaget (D)

- Drag stödhandtagets lossningsspak i riktning mot handtaget.
- Tryck ner de två knapparna på sidan om stödhandtaget.
- Ställ in knapparna i huvudhandtaget och lossa spaken.
- Ställ in stödhandtaget i ett bekvämt arbetsläge genom att dra i lossningsspaken och röra handtaget.

Höjdinställning (E)

- Vrid höjdinställningen (**E1**) åt det håll som visar mot uppläsning (**E2**).
 - Justera längden på skaftet till en för dig bekväm arbetshöjd.
 - För att låsa vrid höjdinställningen åt det andra hållet (**E3**).
- **KONTROLLERA ATT SKAFTET SITTER HELT SÄKERT.**

Laddning av batteriet

Första laddning av batteriet

- Använd laddaren endast inomhus.
- Se till att laddaren inte utsätts för fukt. Laddare och batteri ska alltid hållas torra. Håll laddaren väl ventilerad under uppladdningen.
- Anslut laddarens kontakt (**F1**) till batteri.
- Anslut laddaren (**F2**) till ett lämpligt vägguttag och slå på.
- Den röda LED-lampan (**F3**) lyser hela tiden under uppladdningen.
- Full uppladdning tar 3 timmar varefter indikeringslampan på laddaren (**F3**) ändrar färg och blir grön. Under uppladdningen värms laddaren upp. Detta är normalt och betyder att laddaren arbetar korrekt.

Återuppladdning av batteriet

- Ladda upp batteriet igen så snart skäreffekten i din trimmer börjar avta och försvinna.
- Kontrollera batteriet så att det inte går in i en "djup" urladdning, dvs se till att batteriet inte blir helt urladdat.
- Gör på samma sätt som vid **första laddningen av batteriet**.
- Om batteriet laddas enligt dessa anvisningar kan man räkna med ett maximalt batteriliv.

Montering av batteri (G)

- Anslut batteriet enligt **fig. G**, samt se till att det klickar in i korrekt läge och sitter stabilt.
- För att ta bort det skjut de två knapparna (**G1**) på vardera sidan om batteriet i sidled.

Trimning och kantklippning

- **VARNING**
- **Något slags ögonskydd rekommenderas. Luta dig inte över trimmerskölden när du använder trimmern – föremål kan slungas ut av skärtråden. Låt inte skärhuvudet vila mot marken. Överbelasta inte trimmern.**
- **För att undvika överbelastning se till att motorns varvtal aldrig sjunker för mycket. TAG BORT BATTERIET FÖRE SERVICE ELLER INSTÄLLNING AV TRIMMERN.**
- **FÖRE ANVÄNDNINGEN**
- **Se till att tråden matas ut.**
- **Se till att motorn har uppnått full hastighet före trimning eller kantning.**

Trimning

1. Håll trimmern som visas i **fig. H**.
2. För att starta, tryck på låsknappen (**H1**) och därefter spaken (**H2**).
3. Skär med vinklad nylontråd i en vinkel, använd trådändan (**J**).
4. Sväng trimmern fram och tillbaka och klipp lite i taget (**K**).
5. Tråden matas ut automatiskt varje gång trimmerhuvudet slutar vridas och går tillbaka till arbetshastigheten.
 - Extra tråd kan matas ut manuellt, se beskrivning i Manuell trådmatning
6. För att stoppa trimmern släpp spaken. Skärhuvudet stoppas inom cirka en sekund.

Växt- & trädsköld

Med växt- och trädskölden kan du trimma gräset nära intill växter och träd utan att skada dem med skärtråden.

1. Vrid skölden till dess främre läge, se **fig. K1**.
2. Använd trimmern runt träd (**K2**) och i närheten av växter.

Kantklippning

1. Kontrollera att växtskölden står i **PARKERINGS läge**.
2. För att växla till kantklippning, tryck på knappen (**L1**) och vrid på huvudet (**L2**). Ett hörbart klick kommer att bekräfta att huvudet är låst.
3. Håll trimmern som visas i **fig. H**.
4. För att starta, tryck på låsknappen (**H1**) och därefter spaken (**H2**).
5. Vila kantskäraren på hjulet för att öka stabiliteten och skär kanten på gräsmattan. Kant i riktningen som visas i **fig. M**.
6. För att stoppa trimmern släpp spaken.
7. För att återgå till trimningsläge, tryck knappen och vrid tillbaka huvudet åt motsatt håll. Ett hörbart "klick" bekräftar att huvudet är låst.

- **Se till att kanthjulet alltid ligger mot gräset (och inte mot grusgången/vägen) när du skär kanterna.**

Användning under buskar och mindre växter

1. Genom att trycka ner spaken (**N1**) med foten kan handtaget sänkas till tre olika lägen så att trimmern kan användas under buskar och låga hinder (**O**).

Automatiskt trådmatningssystem

Hur den automatiska trådmatningen fungerar (P)

1. När du först startar trimmern kommer en liten bit av tråden att matas ut.
2. Ett "skramlande" ljud hörs när nylontråden slår emot trädskäraren (**P1**). **ORO DIG INTE det är absolut normalt.** Efter cirka 5 sekunder skärs tråden av till rätt längd och ljudet minskar när motorn uppnår sin fulla hastighet.
- **Se till att motorn går på högsta hastighet före trimningen och kantskärningen.**

3. Om du inte hör ljudet av att tråden har skurits av måste mer tråd matas ut.
4. För att mata ut mer tråd måste du först stanna motorn helt, sedan starta den igen och därefter låta motorn uppnå full hastighet.
5. Upprepa steg 4 tills du hör hur tråden slår mot skäraren. (**Upprepa det inte mer än högst 6 gånger.**)
6. Om det dyker upp problem med den automatiska trådmataren se efter under "Felsökning".

Manuell trådmatning

Hur den manuella trådmatningen fungerar (Q)

1. Om så blir nödvändigt kan tråden även matas fram manuellt.
2. För detta tryck och släpp knappen (**Q1**) för den manuella trådmatningen medan du försiktigt drar ut tråden tills den når trädskäraren.

3. Om tråden når ut förbi trädskäraren har du matat ut för mycket tråd.
4. Om för mycket tråd har matats ut, tag bort spollocket och klicka spolen moturs tills den fått önskad längd.

Skärhuvud

För borttagning av spollocket

1. Tryck och håll i de två lockspärrarna (**R1**).
2. Ta bort locket från spolkållaren (**R3**).

Vid återmontering av spollocket (R2)

1. Se till att området runt locket (**R2**) och spolkållaren (**R3**) är rent. Är så inte fallet kan det hända att locket inte hamnat rätt i spolkållaren.
2. Sätt tillbaka locket genom att **trycka NER det ordentligt** på spolkållaren så att det sitter rätt.
3. Kontrollera att locket sitter korrekt genom att försöka ta bort det utan att trycka in de två spärrarna.

Byte av nylontråd

För enkelhetens skull rekommenderar vi att du köper spolen (**R4**) och tråden som en enhet. Nylontråden kan även köpas separat. Båda kan köpas hos närmaste återförsäljare.

Montering av spole och tråd tillsammans:

1. Tag bort den gamla spolen (**R4**).
2. Placera en ny spole i spolkållaren (**R3**) **med spolens (S1) utskurna del i jämnhöjd med det lilla hålet, se fig. S2.**

3. Lossa tråden från haken (**T1**) och stick den genom det lilla hålet (**S**).

- **Kontrollera att spolen (R4) sitter korrekt genom att vrida försiktigt på den under monteringen medan du håller fast spolkållaren (R3).**
4. Sätt tillbaka locket (**R2**).

Montering av endast nylontråd:

- Observera! Din trimmer är konciperad att endast använda nylontråd med en **maximal diameter på 1,5 mm**. Använd endast äkta nylontråd från Flymo.
1. Kapa av cirka 10 meters tråd. Stick in 15 mm av tråden i hålet på spolen (**T**) och linda upp tråd i pilarnas riktning på den övre delen av spolen. Låt cirka 100 mm tråd hänga löst och stick in den som visas på **fig. T1**.
 2. Kontrollera att tråden sitter ordentligt upplindad runt spolen. I annat fall finns risk för negativ inverkan på den automatiska trådmatningen.
 3. Montera därefter spolen som beskrivits i **'Montering av spole och tråd tillsammans'**, se stycket ovan.

Återställ alltid trimmern till sitt normala arbetsläge innan du sätter igång igen.

Underhåll

- **WARNING** Tag bort batteriet före service eller inställning. Skärhuvudet fortsätter att rotera även sedan trimmern har stängts av. Håll fingrar och händer borta från trädskäraren på sköldens framsida.

Skötsel av Sköt om din Contour

Gör på följande sätt sedan du slutat använda din Flymo Contour:

1. Rengör aldrig din trimmer med vatten, rengörings- eller lösningsmedel, tag bara bort skräp med ett lämpligt verktyg, mjuk borste eller torr trasa.
2. Använd en mjuk borste och rengör runt insidan på trimmerskölden, skärhuvudet (V) och motorhusets luftintag. (W)

3. Tag bort hjulet genom att trycka på en av knapparna. Rengör hjul (X) och skåran (Y) på trimmerhuvudet med en mjuk borste.
4. Sätt fast hjulet som beskrivs i Hjulmontering.
5. Kontrollera trimmern noggrant, speciellt delarna på skärhuvudet.
6. Om din trimmer är skadad på något sätt kontakta ditt närmaste Husqvarna servicecenter.
 - **Använd aldrig en trasig trimmer.**

Förvaring

1. Förvaras på en sval, torr plats utom räckhåll för barn. Förvara den inte utomhus.
2. Låt trimmern svalna i minst 30 minuter innan du ställer undan den.

Felsökningstabell

WARNING Tag bort batteriet före service eller inställning.

FEL	KONTROLL		AKTION
TRÅDEN MATAS INTE ELLER TRÅD FÖR KORT ELLER TRIMMERN VIBRERAR	Fungerar den automatiska trådmatningen?	Nej	Manuell trådmatning. SE "MANUELL TRÅDMATNING"
	Har tråden matats ut och kan man se den? Har tråden tagits bort från haken?	Nej	Ta bort lock och spole, lossa tråden och sätt tillbaka spole och lock. SE "SKÄRHUVUD"
	Fungerar den manuella trådmatningen?	Nej	Tråden kan ha fastnat på spolen. Vrid tillbaka tråden och rätta ut trådtrassel. Kolla att tråden sitter i rätt skåra på spolen.
SKRAMLANDE LJUD OUPPHÖRLIGEN	Har motorn uppnått full hastighet före användningen?	Nej	Se till att motorn går på högsta hastighet före användningen.
	Har för mycket tråd matats ut?	Ja	SE "MANUELL TRÅDMATNING"
TRÅDEN GÅR AV OUPPHÖRLIGEN	Sitter inte trädskäraren på trimmerskölden?	Ja	Kontakta närmaste auktoriserade servicecenter eller Husqvarna kundtjänst.
HJULET SLUTAR ATT VRIDA SIG	Handhar du trimmern korrekt?	?	Använd endast spetsen på nylontråd för trimning. SE "TRIMNING OCH KANTKLIPPNING"
	Har tråden fastnat i spolen?	Ja	Vrid tillbaka tråden på spolen, om felet kvarstår, byt ut spole och tråd.
OM INGET AV OVANSTÅENDE ELLER OM FELET KVARSTÅR	Rengör hjulet och skåran på trimmerhuvudet. SE "UNDERHÅLL"		
	Kontakta Husqvarna kundtjänst		

Miljöinformation

- Medvetenhet om miljön är något du måste tänka på när du gör dig av en uttjänt produkt.
- Om så behövs kontakta din lokala myndighet för information om avfallsdeponering.

BATTERIDEPONERING

- Batteriet måste tas ut ur produkten innan den tillförs en deponi (Se "Byte av batteri")
- Denna produkt innehåller ett NiMH-batteri och får inte blandas med normalt hushållsavfall när det är uttjänt.
- Batteriet ska lämnas in på en godkänd sopdeponi eller närmaste återvinningsstation.
- Släng INTE batteriet i vatten.
- NiMH batterier kan vara skadliga och bör tas om hand av ett godkänt återvinningsföretag i enlighet med europeiska lagar.

- Får EJ brännas.

Symbolen  på produkten eller dess förpackning hänvisar till att den inte bör behandlas som hushållsavfall. Den ska i stället lämnas in till en lämplig depå för återanvändning av elektriska och elektroniska tillbehör. Genom att se till att denna produkt tillförs rätt deponi hjälper du till att motverka eventuella negativa konsekvenser för miljö och människans hälsa som annars kan uppstå genom en oriktig avfallshantering. För mer detaljerad information om denna produkt, kontakta din kommun, kommunens kundkontaktcenter, eller vänd dig till ett återvinningsföretag på orten eller den affär där du inhandlade produkten.

Serviceinformation

- Din produkt kan identifieras genom produktetiketten i silver och svart.
- Vi rekommenderar att du lämnar in din maskin på service minst en gång om året, oftare om den används professionellt.

SVENSKA - 4

Utbytesdelar

Spole och tråd

Referens nr.:

FLY047

Del nr.:

510747890

Policy & garantivillkor

Om din vara går sönder pga ett fabriktionsfel inom garantitiden, kan du kräva att Husqvarna AB låter reparera den genom en av sina auktoriserade serviceverkstäder eller att den ersätts av en ny vara under förutsättning att:

- Felet rapporteras direkt till den auktoriserade serviceverkstaden.
- Inköpskvittot tillhandahålls.
- Felet inte har uppstått genom felaktig användning, försummelse eller felaktig justering av användaren.
- Felet inte förorsakats genom normal nöting.
- Varan inte har servats eller reparerats, tagits isär eller manipulerats av en person som inte är auktoriserad genom Husqvarna AB.
- Varan inte har använts för uthyrning.
- Varan ägs av den ursprungliga köparen.
- Varan inte har använts till kommersiellt bruk.

* Denna garanti är ett tillägg till kundens lagstadgade rättigheter och minskar dem på inget sätt.

Fel på grund av nedanstående aktiviteter omfattas inte av garantin, det är därför ytterst viktigt att du läser instruktionerna i denna bruksanvisning och att du förstår hur din maskin ska användas och servas:

Fel som inte omfattas av garantin

- * Byte av nylontråden.
- * Fel genom underlåtelse att rapportera tidigare fel.
- * Fel som uppstått genom en plötslig sammanstötning.
- * Fel som uppstått genom att varan inte använts i enlighet med instruktionerna och de rekommendationer som ingår i denna bruksanvisning.
- * Maskiner som används för uthyrning täcks inte av garantin.
- * Följande delar är klassificerade som slitagedelar vars brukstid är beroende av regelbundet underhåll och som därför normalt inte omfattas av garantin: nylontråd, spole och tråd.
- * **Observera!**
Husqvarna AB ansvarar inte för fel som helt eller delvis, direkt eller indirekt uppstått genom att reservdelar eller andra delar som monterats utan att vara tillverkade eller godkända av Husqvarna AB, eller om maskinen modifierats på något sätt.

EG-försäkran om överensstämmelse

Husqvarna AB, S-561 82, Huskvarna, Sverige

Förklarar under eget ansvar att produkten:

Beteckning **Grästrimmer**Typbeteckning **CCTE25**Serie-ID **Se produktetikett**Tillverkningsår **Se Produktetikett**

överensstämmer med följande tillämpliga bestämmelser & villkor i dessa EG-direktiv:

2006/42/EC, 2006/95/EC, 2004/108/EC, 2000/14/EC, 2011/65/EU

baserade på följande harmoniserade tillämpliga EG-normer:

EN 60335-1, EN 60335-2-91, EN 60335-2-29, EN 62233, EN 55014-1, EN 55014-2

Den maximala A ljudtrycksnivån L_{pA} vid användarens position, uppmätt i enlighet med EN 60335-2-91 kan avläsas i tabellen. Den maximala hand/arm vibrationen med värde a_h uppmätt i enlighet med EN 60335-2-91 med ett stickprov på ovanstående produkt står att läsa i tabellen.

2000/14/EC: Den uppmätta ljudstyrkan L_{WA} & värdena för den garanterade ljudstyrkan L_{WA} motsvarar siffrorna i tabellen.

Bedömning av överensstämmelse Annex VI

Utfärdat av Intertek, Davy Avenue,
Knowlhill,
Milton Keynes,
Bucks, MK5 8NL,
England

Ulm, 05.11.2013

P. Lameli

Øverste tekniske embedsmand

Ansvarig for den tekniska dokumentationen



Typ	CCTE25
Skårbredd (cm)	25
Skärenhetens rotationshastighet (rpm)	8.500
Garanterad ljudstyrka L_{WA} (dB(A))	82
Uppmätt ljudstyrka L_{WA} (dB(A))	96
Ljudtryck L_{pA} (dB(A))	74,4
Osäker K_{pA} (dB(A))	2,5
Hand/arm vibration a_h (m/s ²)	1,8
Osäker K_{ah} (m/s ²)	1,5
Vikt (Kg)	3,2

SVENSKA - 5

Sikkerhed



ADVARSEL.

Når produktet bruges, skal sikkerhedsreglerne følges. For din egen og evt. omkringståendes sikkerhed bedes du læse vejledningen, før du betjener produktet. Opbevar vejledningen til senere brug.

Forklaring af symboler på produktet



Advarsel



Læs brugsvejledningen omhyggelig for at sikre dig, at du forstår alle kontrollerne, og hvad de gør.



Hold andre, her iblandt børn, dyr og tilskuere, udenfor farezonen på 10 meter. Stop straks trimmeren, hvis du bliver kontakttet.



Bær sikkerhedsbriller



For at undgå muligheden for elektrisk stød må maskinen ikke bruges, hvor der er fugtigt eller vådt.



Sluk! Fjern batteripakken før justering eller rengøring.

Advarsel: Skærelinjen fortsætter med at rotere, efter maskinen er blevet slukket.

er antændelige væsker eller gasser til stede, for at undgå at der opstår ild eller en eksplosion.

11. Undgå forsøg på at reparere enheden, her iblandt batteriet. Udskiftning af nylonlinen og rengøring af enheden er de eneste former for vedligeholdelse, man selv må udføre.
12. Undlad at stikke genstande ind i motorområdet. Holdes fri for brokker for at undgå overopvarmning.
13. Undlad at brænde eller ødelægge batteriet. Batterier indeholder farlige kemikalier. Bortskaffes på korrekt vis.

Forberedelse

1. Bær altid sikkerhedsbriller, passende fodtøj og lange bukser, når du bruger dit produkt. Brug ikke apparatet, når du er i bare tæer eller går med åbne sandaler.
2. Før brug og efter evt. uheldig indvirkning kontrolleres maskinen for skader og repareres om nødvendigt.
3. Inspicer det område, der skal klippes, før brug. Fjern alle objekter som sten, knust glas, søm, wirer, snøre osv., som kan slynges eller vikles ind i trimmerhovedet.
4. Før brug inspiceres området for dyreliv, især pindsvin.
5. Kontroller at skærehoved, spole og hætte er monteret korrekt.

Brug

1. Brug kun trimmeren i dagslys eller i godt kunstigt lys.
2. Undgå at bruge din trimmer i vådt græs, hvis det er muligt.
3. Vær forsigtig i vådt græs, du kan miste fodfæstet.
4. Vær særlig omhyggelig med dit fodfæste på skråninger og gå med skridsikket fodtøj.
5. Undlad at gå baglæns, når du trimmer, da der ellers er fare for, at du snubler. Gå, løb aldrig.
6. Brug aldrig trimmeren, når afskærmningen er skadet eller fjernet.
7. Brug aldrig skærende elementer af metal.
8. Hold altid hænder og fødder borte fra de skærende elementer, især når du tænder for motoren.
9. Hold skærehovedet under taljehøjde.
10. Læn dig ikke over trimmerens afskærmning mens du trimmer eller skærer kanter – trimmerlinen kan slynge genstande.
11. Pas på afskårne stykker af nylonline, som udstødes under brug.
12. Hvis du rammer en genstand, bør du ikke bruge trimmeren, før du er sikker på, at hele trimmeren er driftssikker.
13. Hvis trimmeren begynder at vibrere unormalt, kontroller den straks. Kraftige vibrationer kan medføre personskaade.

Vedligeholdelse og opbevaring

1. Sørg for at alle møtrikker, bolte og skruer er spændt fast, for at sikre, at trimmeren er driftssikker.
 2. Udskift slidte eller skadede dele for sikkerhedens skyld.
 3. Brug kun den til dette produkt foreskrevne reserveliner.
 4. Brug kun reservedele og tilbehør anbefalet af Husqvarna UK Ltd.
1. Dette apparat må godt bruges af børn fra og med 8 år, samt af personer med nedsatte fysiske, sensoriske eller mentale evner eller manglende erfaring og viden under forudsætning af, at de vejledes i brugen af apparatet og instrueres i de risici, der er forbundet dermed. Desuden må de kun bruge apparatet under opsyn. Børn må ikke lege med apparatet. Rengøring og vedligeholdelse må kun gennemføres af børn, hvis de er under opsyn. Vi anbefaler, at apparatet ikke anvendes af unge under 16 år.
 2. Tillad aldrig, at børn eller mennesker, der ikke er fortrolige med instruktionerne, bruger maskinen.
 3. Undlad at bruge maskinen, mens der er mennesker, og især børn, eller dyr i nærheden.
 4. Brug kun trimmeren på den måde og til de funktioner, der står beskrevet i denne vejledning.
 5. Brug aldrig trimmeren, når du er træt, syg eller påvirket af alkohol, narko eller medicin.
 6. Ejeren eller brugeren er ansvarlig for uheld eller ulykker, der sker for andre mennesker eller deres ejendom.

Batteri

Trådløse, batteridrevne produkter kræver særlig pleje.

1. UNDGÅ AT MASKINEN STARTER VED ET UHELD. HOLD HÆNDER OG FINGRE BORT FRA KONTAKT-HÅNDTAGET, MENS DU BÆRER TRIMMEREN.
2. Oplad altid produktet indendørs og opbevar det på et køligt og tørt sted – utilgængeligt for børn.
3. Brug kun den oplader, som blev leveret med din enhed. At bruge en anden oplader kan skade batteriet og trimmeren permanent.
4. Tilslut kun opladeren til standard stikkontakter i husholdningen.
5. Undlad at misbruge opladeren og opladerens kabel.
6. Undlad at bruge opladeren, hvis opladeren eller dens kabel er skadet.
7. Brug kun opladeren indendørs.
8. Brug ikke opladeren udendørs.
9. Opbevar og oplad denne enhed på et koldt, tørt og godt ventileret sted og udenfor børns rækkevidde.
10. Undlad at oplade batteriet eller at bruge enheden i et eksplosivt eller korrosivt miljø. Undgå områder, hvor der

- Efter arbejde med skærelinen under vedligeholdelse skal produktet altid sættes tilbage til sin normale driftstilstand, før du tænder for den.
- For at undgå risici for personskader holdes fingre og hænder borte fra lineskæreren på afdækningens forkant.
- Rengør enheden med en tør klud. Brug aldrig metalgenstande til rengøring af enheden.
- Inspicer og vedligehold trimmeren med jævne mellemrum. Alle reparationer skal udføres af en autoriseret reparatør.
- Opbevar produktet på et køligt, tørt sted og udenfor børns rækkevidde. Opbevar ikke produktet udendørs.
- Tillad at produktet køler ned i mindst 30 minutter før opbevaring.

Batteripakke

Pasning af batteripakke

- Hvis en batteripakke efter nogen tid hurtigt aflades efter hele 6 timers opladning, er der brug for en ny batteripakke.
- Der er strøm i batteriet, men for at sikre maksimal brugstid, bør du oplade din batteripakke i 6 timer inden første brug.
- For at undgå permanent skade på batteripakken bør den aldrig opbevares i afladet tilstand.
- Kontakt dit lokale godkendte servicecenter /forhandler/ distributør vedr. et reservebatteri og sikker bortskaffelse af dit gamle batteri.
- Batteri**
24 Volt 1,6 Ah (amperetime) „High Power“

Forseglet for livet

Vedligeholdelse ikke nødvendig

- VIGTIGT: BORTSKAF DIT GAMLE BATTERI SIKKERT. UNDLAD AT SKÆRE DET OP ELLER BRÆNDE DET.**

Vinteropbevaring

- Oplad dit batteri helt i 6 timer, før du gemmer det væk for vinteren.
- Genoplad din batteripakke hver 3. eller 4. måned i hele 6 timer under opbevaringen i vinterens løb.
- Undgå længere tids oplagring uden genopladning.
- Opbevares på et koldt, tørt sted.

For yderligere information om udskiftning af en batteripakke kontakt din lokale forhandler.

Samlevejledning

Montering af vippekontakt til rør (A1)

- Sørg for at det interne kabel ikke er snoet.**
- Isæt røret i vippekontakten.
 - Tryk, til det falder i hak.
 - KONTROLLER AT RØRET ER GODT PLACERET VED AT FORSØGE AT FJERNE DET.**

Montering af trimmerhoved til rør (A2)

- Sørg for at det interne kabel ikke er snoet.**
- Isæt røret i trimmerhovedet.
 - Tryk, til det falder i hak.
 - KONTROLLER AT RØRET ER GODT PLACERET VED AT FORSØGE AT FJERNE DET.**

Montering af hjul (B1) & (B2)

- Sæt hjulet på trimmeren og sørg for, at det befinder sig i BUND-rillen af trimmerhovedet som vist i **fig B1**.
- Klips hjulet sammen på begge sider og sørg for, at det er sikkert (**B2**).
- Hjulet bør kunne dreje frit.

Montering af planteafskærmningen (B3) & (B4)

- Åbn planteafskærmningen som vist i **fig B3** og anbring den i TOP-rillen på trimmerhovedet. Drej planteafskærmningen med uret til det KLIKKER på plads (**B4**).

Montering af sikkerhedsafskærmning (C1) & (C2)

- Anbring sikkerhedsafskærmningen over skærehovedet. Sørg for at nylonlinen går igennem hullet i sikkerhedsafskærmningen som vist i **fig C1**.

- Skub den på plads og drej sikkerhedsafskærmningen i den i **fig C2** viste retning, til du hører et klik og sikkerhedsafskærmningen er låst sikkert på plads.
- KONTROLLER AT SIKKERHEDSAFSKÆRMNINGEN ER SIKKER PÅ PLADS VED AT FORSØGE AT DREJE SIKKERHEDSAFSKÆRMNINGEN.**

Montering af stabiliserende håndtag (D)

- Træk det stabiliserende håndtags udløserhåndtag mod grebet.
- Tryk de to knapper på siden af det stabiliserende håndtag.
- Anbring knapperne i hoved-håndtaget og slip håndtaget.
- Juster det stabiliserende håndtag til den mest komfortable driftsstilling ved at trække udløserhåndtaget og flytte håndtaget.

Højdejustering (E)

- Drej højdejusteringen (**E1**) i den angivne retning for at låse den op (**E2**).
- Juster rørets længde til den mest komfortable driftsstilling.
- Drej højdejusteringen i den modsatte retning for at låse den (**E3**).
- SØRG FOR AT RØRET ER HELT SIKRET.**

Opladning af batteripakken

Procedure til første opladning

- Brug kun opladeren indendørs.
- Sørg for at opladeren ikke udsættes for fugt. Hold altid opladeren og batteripakken tør. Hold opladeren godt ventileret under opladningen.
- Fastgør opladerstikket (**F1**) til batteripakken.
- Sæt opladeren (**F2**) i en egnet indendørs stikdåse og tænd for den.
- Den røde indikatorlampe (**F3**) gløder kontinuerligt under opladningen.
- Efter 3 timer er batteriet ladet helt op, hvorefter lampen på opladeren (**F3**) skifter farve til grøn. Under opladningen bliver opladeren varm. Det er normalt, og betyder, at opladeren fungerer korrekt.

Genopladning af batteripakken

- Genoplad batteripakken så snart din trimmers skærestyrke mindskes og trimmeren begynder at blive langsommere.
- Undgå at batteripakken aflades helt.
- Følg fremgangsmåden i den **indledende opladningsprocedure**.
- At batteripakken oplades efter denne anvisning sikrer dens maksimale levetid.

Montering af batteripakken (G)

- Isæt batteripakken som vist i **fig G**, og sørg for, at den falder i hak og sidder fast.
- For at fjerne den tryk de to knapper (**G1**) på hver side af batteripakken og træk den til siden.

Hvordan man trimmer og skærer kanter

- ADVARSEL**
- Det anbefales at bruge sikkerhedsbriller. Undlad at læne dig over trimmeren, mens du trimmer og skærer kanter, der kan blive slyngt genstande op fra skærelinen. Lad ikke skærehovedet hvile på jorden.**

Undlad at overbelaste din trimmer. Overbelastning kan undgås ved at sikre, at motorhastigheden ikke falder unødigt. FJERN BATTERIET FØR ETHVERT FORSØG PÅ VEDLIGEHOLDELSE ELLER JUSTERING.

• FØR BRUG

- Sørg for at snoren er trukket ud.
- Sørg for, at motoren er oppe på fuld hastighed før du trimmer eller skærer kanter.

Sådan trimmer man

1. Hold maskinen som vist i **fig H**.
2. For at starte, tryk sikkerhedslåsen på off (**H1**) og derefter vippekontakten (**H2**).
3. Skær med nylonlinen i en vinkel vha. spidsen (**J**).
4. Sving trimmeren ind og ud af skæreområdet og lav små snit (**K**).
5. Linen føres automatisk ud, hver gang trimmeren holder op med at rotere og venter tilbage til driftshastigheden igen.
 - Ekstra line kan fødes manuelt som beskrevet i 'Manuel føddning af line'.
6. For at stoppe din trimmer slip vippekontakten. Skærehovedet stopper efter ca. et sekund.

Brug af plante- og træ-afskærmningen

Plante- og træ-afskærmningen tillader trimning af græs tæt på planter og træer uden at skade dem med skærelinen.

1. Roter afskærmningen ind i dens fremadrettede stilling som vist i **fig K1**.
2. Brug trimmeren omkring træer (**K2**) og nær planter.

Automatisk system til føddning af line

Sådan fungerer den automatiske line-føddning (P)

1. Når der tændes for trimmeren, fødes et kort stykke line ud af den.
2. Der høres en klak-lyd, når nylonlinen rammer lineskæreren (**P1**). **DU SKAL IKKE VÆRE UROLIG, det er helt normalt.** Efter ca. 5 sekunder har linen fået den rigtige længde, og lyden mindskes, når motoren når sin fulde hastighed.
 - Sørg for at motoren er oppe på den fulde hastighed, før du trimmer eller klipper kanter.

Sådan klippes kanter

1. Sørg for at planteafskærmningen er i **PARK**-stilling.
2. For at gå over til kantklipper-tilstand, tryk på knappen (**L1**) og drej hovedet (**L2**). Et hørbart „klik“ bekræfter, at hovedet er låst.
3. Hold som vist i **fig H**.
4. For at starte, tryk sikkerhedslåsen på off (**H1**) og derefter vippekontakten (**H2**).
5. Hvil kantskæreren på hjulet for større stabilitet og følg kanten af græsplænen. Skær kanten i retningen angivet i **fig. M**.
6. For at stoppe din trimmer slip vippekontakten.
7. For at vende tilbage til trim-tilstanden, tryk knappen og drej hovedet tilbage i den modsatte retning. Et hørbart „klik“ bekræfter, at hovedet er låst.
 - Når du klipper kanter, bør du sørge for at kantklipper-hjulet altid hviler på græs (og ikke på stien/indkørslen).

Brug af kratrydningspositionen

1. Ved at trykke håndtaget (**N1**) med foden, kan håndtaget sænkes til tre forskellige positioner for at muliggøre brugen af produktet under buske og lave forhindrenger (**O**).

Manuel føddning af line

At føde nylonlinen manuelt (Q)

1. Hvis det er nødvendigt, kan linen fødes manuelt.
2. Dette gøres ved at trykke og slippe knappen til manuel føddning (**Q1**), mens man forsigtigt trækker i linen, indtil den når lineskæreren.

3. Hvis lyden fra nylonlinen ikke kan høres, er det nødvendigt at føde mere line.
4. For at føde mere line er det først nødvendigt at give motoren mulighed for at stoppe helt, hvorefter den genstartes, så motoren når fuld hastighed.
5. Gentag trin 4. indtil du hører, at linen rammer skæreren. (**Gentag ikke denne procedure mere end 6 gange.**)
6. Hvis der opstår problemer med den automatiske lineføddning, se Fejlfinding.

Skærehoved

At fjerne spolekappen

1. Tryk og hold de to låse til frigørelse af kappen (**R1**).
2. Træk kappen væk fra spoleholderen (**R3**).

Når spolekappen sættes på plads igen (R2)

1. Hold alle dele af kappen (**R2**) og spoleholderen (**R3**) rene. Ikke at gøre det, kan forhindre kappen i at blive låst sikkert på plads i spoleholderen.
2. Sæt kappen tilbage, **tryk den fast NED** mod spoleholderen for at sikre, at kappen er fast placeret.
3. Kontroller at kappen sidder rigtigt ved at prøve at fjerne den uden at trykke de to låse.

Sådan udskiftes nylonlinen

For nemheds skyld anbefales det, at du køber spole (**R4**) og line komplet. Nylonline alene fås også. Begge fås hos din lokale forhandler.

Sådan sættes den komplette spole og line på plads:

1. Fjern den gamle spole (**R4**).
2. Anbring den nye spole i spoleholderen (**R3**), så spolens udskæring (**S1**) er på linje med snørehullet, som vist i **fig S2**.
3. Frigiv linen fra klampen (**T1**) og fød linen igennem snørehullet (**S**).

- Sørg for at spolen (**R4**) er fuldt placeret ved forsigtigt at dreje den under monteringen mens spoleholderen holdes stille (**R3**).
- 4. Sæt kappen på plads igen (**R2**).

Sådan sættes kun nylonlinen på plads:

- Husk! Dit produkt er designet til kun at blive brugt med en nylonline med en **maksimal diameter på 1,5 mm**. Brug kun ægte Flymo nylonline.
1. Tag ca. 10 meter line. Ifør 15 mm af linen i hullet i spolen (**T**) og rul linen op i retning af pilene i toppen af spolen. Efterlad ca. 100 mm line uoprullet, og anbring den i klampen som vist i **fig T1**.
 2. Sørg for at linen er rullet pænt op på spolen. Ikke at gøre det, vil forringe effektiviteten af den automatiske føddning af linen.
 3. Isæt derefter spolen som beskrevet i afsnittet '**Sådan sættes den komplette spole og line på plads**', foroven.

Stil altid produktet tilbage i normal position, før du tænder for det.

Vedligeholdelse

• ADVARSEL:

Fjern batteripakken før du gør forsøg på vedligeholdelse og justering. Skærehovedet fortsætter med at rotere, efter at trimmeren er slukket. Hold fingre og hænder fra lineskæreren på afskærmningens forkant.

Pløje af din Contour

Efter du er færdig med at bruge din Flymo Contour følg nedenstående procedure:

1. Rengør aldrig din trimmer med vand, flydende rengøringsmidler eller opløsningsmidler. Fjern evt. brokker med et passende redskab, en blød børste eller en tør klud.

- Rengør indersiden af afskærmningen, skærehovedet (V) og luftventilerne på motorens kabinet med en blød børste (W).
- Fjern hjulet ved at trykke på en af knapperne. Rengør hjulet (X) og noten (Y) på trimmerhovedet med en blød børste.
- Fastgør hjulet som beskrevet i **Montering af hjul**.
- Inspicer trimmeren omhyggelig, især skærehovedets dele.
- Hvis din trimmer på nogen måde er skadet, kontakt dit lokale Husqvarna servicecenter.
 - **Brug aldrig en skadet trimmer.**

Opbevaring

- Opbevares på et køligt, tørt sted og udenfor børns rækkevidde. Opbevares ikke udendørs.
- Lad produktet køle ned i mindst 30 minutter før opbevaringen.

Fejlfinding

ADVARSEL: Fjern batteripakken, før du gør forsøg på vedligeholdelse eller justering.

FEJL	KONTROLLER	HANDLING
LINE FØDES IKKE ELLER LINE FOR KORT ELLER TRIMMER VIBRERER	Fungerer den automatiske linefødning?	NEJ Manuel fødning af line. SE „MANUEL FØDNING AF LINE“
	Er linen født og synlig? Er linen fjernet fra klampen?	NEJ Fjern kappen og spolen, frigør linen og sæt spolen og kappen på plads igen. SE „SKÆREHØVED“
	Fungerer den manuelle fødning af linen?	NEJ Linen kan sidde fast på spolen. Vikl linen op igen for at fjerne knuder. Kontroller, at linen befinder sig på den rigtige del af spolen.
FORTSAT KLAPRENDE LYD	Har motoren nået den fulde hastighed før brug?	NEJ Giv motoren mulighed for at komme op på fuld hastighed før brug.
	Er der født for meget line?	Ja SE „MANUEL FØDNING AF LINE“
LINEN KNÆKKER HELE TIDEN	Mangler planteafskærmningens lineskærer?	Ja Kontakt dit lokale godkendte servicecenter eller Husqvarnas kundeservice.
	Bruger du trimmeren korrekt?	? Brug kun spidsen af nylonlinen til at trimme. SE „HVORDAN MAN TRIMMER OG SKÆRER KANTER“.
HJULET HOLDER OP MED AT DREJE RUNDT	Sidder linen fast i spolen?	Ja Vikl linen op på spolen igen. Hvis symptomerne fortsætter, udskift spole og line.
	Rengør hjul og not på trimmerhovedet. SE „VEDLIGEHOLDELSE“	
HVIS INTET AF OVENSTÅENDE ELLER HVIS FEJL FORTSÆTTER	KONTAKT HUSQVARNAS KUNDESERVICE	

Miljømæssige informationer

- Der skal tages hensyn til miljøet, når produktet skal bortskaffes.
- Hvis det er nødvendigt, kontakt dine lokale myndigheder om oplysninger vedr. bortskaffelse.
- Må IKKE brændes.

BORTSKAFFELSE AF BATTERI

- Batteriet skal fjernes fra produktet, før det skaffes bort (Se afsnittet om Udskiftning af batteriet)
- Dette produkt indeholder et NiMH-batteri og bør ikke kastes i husholdningsaffaldet, når det ikke længere kan bruges.
- Batteriet bør bringes til et autoriseret servicecenter eller til din lokale genbrugsstation.
- UNDLAD at kaste batterier i vand.
- NiMH batterier kan være skadelige og bør bortskaffes via en anerkendt genbrugsstation i overensstemmelse med europæiske forordninger.

 på produktet eller på emballagen oplyser, at dette produkt ikke må behandles som husholdningsaffald. Det skal i stedet overgives til en affaldsstation til behandling af elektrisk og elektronisk udstyr. Ved at sikre, at dette produkt bortskaffes korrekt, hjælper du med til at forhindre potentielt negative konsekvenser for miljøet og menneskers helbred, som i modsat fald kunne forekomme pga. upassende bortskaffelse af dette produkt. For mere detaljerede oplysninger om genanvendelse af dette produkt bedes du kontakte dit lokale kommunkontor, din genbrugsstation eller den butik, hvor du har købt produktet.

Service-anbefalinger

- Dit produkt identificeres unikt af en sølv- og sortfarvet mærkeplade på produktet.
- Vi anbefaler stærkt, at dit produkt serviceres mindst hver tolvte måned, og oftere i professionel sammenhæng.

Reserve dele

Spole og line

Referencenummer.:

FLY047

Del nr.:

510747890

DANSK - 4

Garanti og garantipolitik

Hvis en reservedel indenfor garantiperioden viser sig at være defekt på grund af fabrikationsfejl, vil Husqvarna UK Ltd. igennem sine autoriserede serviceværksteder få udført gratis reparation eller udskiftning for kunden:

- (a) Fejlen meldes direkte til den autoriserede reparatør.
- (b) Købsbeviset fremvises.
- (c) Fejlen skyldes ikke misbrug, vanrøgt eller forkert justering fra brugerens side.
- (d) Fejlen er ikke opstået pga. almindelig brug og slitage.
- (e) Maskinen er ikke blevet efterset eller repareret, skilt ad eller pillet ved af personer, der ikke er autoriseret af Husqvarna UK Ltd..
- (f) Maskinen er ikke blevet udlejet.
- (g) Maskinen ejes af den oprindelige køber.
- (h) Maskinen er ikke blevet brugt kommercielt.

* Denne garanti gives i tillæg til, og begrænses på ingen måde, kundens lovlige rettigheder.

Fejl som følge af de følgende årsager dækkes ikke, og det er derfor vigtigt, at du læser instruktionerne i denne brugsanvisning og forstår at betjene og vedligeholde din maskine:

Fejl, der ikke er omfattet af garantien

- * Udskiftning af nylonline.
- * Svigt som følge af manglende rapportering af en oprindelig fejl.
- * Svigt som følge af pludselig påvirkning.
- * Svigt som følge af brug af produktet uden overholdelse af instruktionerne og anbefalingerne i denne brugsanvisning.
- * Maskiner, der bruges til udlejning, er ikke dækket af denne garanti.
- * De følgende dele anses for at være sliddele, og deres levetid afhænger af regelmæssig vedligeholdelse og er derfor normalt ikke omfattet af en gyldig garanti: nylonline, spole og line.

* Forsigtig!

Husqvarna UK Ltd. anerkender under garantien ikke ansvar for fejl, der helt eller delvist, direkte eller indirekte skyldes montering af reservedele eller ekstra dele, der hverken er fremstillet eller godkendt af Husqvarna UK Ltd., eller at maskinen er blevet modificeret på nogen måde.

EF-overensstemmelseserklæring

Husqvarna AB, S-561 82, Huskvarna, Sweden

Erklærer som eneansvarlige, at produktet (produkterne):

Betegnelse **Plænetrimmer**

Betegnelse af type(r) **CCTE25**

Identificering af serier **Se produktets mærkeplade**

Byggeår **Se produktets mærkeplade**

Stemmer overens med de væsentlige krav og bestemmelser i følgende EF-direktiver:

2006/42/EC, 2006/95/EC, 2004/108/EC, 2000/14/EC, 2011/65/EU

baseret på følgende brugte harmoniserede EU-standarder:

EN 60335-1, EN 60335-2-91, EN 60335-2-29, EN 62233, EN 55014-1, EN 55014-2

Det maksimalt A-vægtede lydtryk niveau L_{pA} ved brugerens plads, målt i henhold til EN 60335-2-91 er givet i tabellen.

Den maksimale hånd-/arm-vibrations vægtede værdi a_h målt i overensstemmelse med EN 60335-2-91 på en prøve af ovennævnte produkt(er) er givet i tabellen.

2000/14/EC: Det målte lydeffektniveau L_{WA} 's & garanterede lydeffektniveau L_{WA} 's værdier i henhold til de tabulerede figurer.

Procedure til vurdering af overensstemmelse bilag VI

Bemyndiget organ Intertek, Davy Avenue,
Knowlhill,
Milton Keynes,
Bucks, MK5 8NL,
England

Ulm, 05.11.2013

P. Lameli

Teknisk leder

Vogter af teknisk dokumentation



Type	CCTE25
Skærebredde (cm)	25
Rotationshastighed af skæreindretningen (rpm)	8.500
Målt lydeffektniveau L_{WA} (dB(A))	82
Garanteret lydeffektniveau L_{WA} (dB(A))	96
Lydtryk L_{pA} (dB(A))	74,4
Usikkerheds K_{pA} (dB(A))	2,5
Hånd-/arm-vibration a_h (m/s^2)	1,8
Usikkerheds K_{ah} (m/s^2)	1,5
Vægt (kg)	3,2

Seguridad



ADVERTENCIA. Se deberán considerar las instrucciones de seguridad mientras se usa el producto. Para su propia seguridad y la de terceras personas, rogamos que se lean atentamente estas instrucciones antes de utilizar el producto. Por favor, guarde estas instrucciones en un lugar seguro para su consulta posterior.

Explicación del significado de los símbolos situados en el producto



Advertencia



Lea las instrucciones de uso detenidamente y asegúrese así de que entiende todos los mandos y su modo de funcionar.



Mantenga a otras personas, inclusive niños, mascotas y otras personas ajenas fuera de la zona de peligro de 10 metros. Detenga el recortabordes de inmediato si alguien se le acerca.



Use gafas protectoras



A fin de evitar la posibilidad de descargas eléctricas, no utilice el producto en entornos húmedos o mojados.



¡Apague! Retire la batería antes de hacer ajustes o limpiar.

Advertencia: los elementos de corte siguen girando después de apagar el motor de la herramienta.

Observaciones generales

1. Los niños a partir de los 8 años y en adelante así como personas con discapacidad física, sensoria o mental, o bien con falta de experiencia y conocimientos sólo pueden usar el producto bajo la supervisión de una persona responsable, o si son instruidas en cuanto al empleo seguro del producto y comprenden los posibles peligros resultantes. Los niños deberán ser vigilados para asegurarse de que no pueden jugar con el producto. Los niños sólo pueden limpiar o mantener el producto bajo vigilancia de una persona responsable. El uso de este producto está indicado para jóvenes mayores de 16 años.
2. No permita nunca que niños o personas no familiarizadas con las instrucciones utilicen la herramienta.
3. Deje de usar la herramienta mientras haya cerca personas, especialmente niños, o mascotas.
4. Utilice sólo el recortabordes de la forma y para el objetivo descritos en estas instrucciones.
5. No haga funcionar nunca el recortabordes si está cansado(a), enfermo(a), o bajo la influencia de alcohol, drogas o medicamentos.
6. El operador o el usuario es responsable de los accidentes o daños ocurridos a otras personas o a su propiedad.

Batería

Los productos eléctricos sin cable, accionados por batería, requieren un cuidado especial.

1. EVITE UNA PUESTA EN MARCHA ACCIDENTAL. MANTENGA LAS MANOS Y LOS DEDOS LEJOS DE LA PALANCA DEL INTERRUPTOR MIENTRAS TRANSPORTA EL RECORTABORDES.
2. Cargue siempre el producto en el interior y guárdelo en un lugar fresco y seco – fuera del alcance de los niños.
3. Utilice únicamente el cargador suministrado con la unidad. El uso de cualquier otro cargador podría dañar permanentemente la batería y el recortabordes.
4. Utilice el cargador solamente con tomacorrientes eléctricos estándares de uso doméstico.
5. No haga un uso indebido del cargador o del cable del cargador.

6. No utilice el cargador si el cargador mismo o el cable del cargador están dañados.
7. Utilice el cargador únicamente en el interior.
8. No utilice el cargador en el exterior.
9. Guarde y cargue esta unidad en un lugar fresco, seco y bien ventilado, así como fuera del alcance de los niños.
10. No cargue la batería ni utilice la unidad en un ambiente explosivo o corrosivo. Evite áreas donde haya presentes líquidos o gases inflamables, a fin de evitar el riesgo de producción de un incendio o una explosión.
11. No intente reparar la unidad, ni la batería. El único mantenimiento que deberá correr a cargo del usuario es el reemplazo del hilo de nylon y la limpieza de la unidad.
12. No introduzca ningún objeto en el área del motor. Manténgala libre de suciedad para evitar el sobrecalentamiento.
13. No queme ni rompa la batería. Las baterías contienen productos químicos peligrosos. Elimine los residuos del modo apropiado.

A tener en cuenta antes de usar

1. Durante el uso del producto lleve siempre unas gafas protectoras, calzado resistente y pantalones largos. No haga funcionar el equipo si va descalzo o lleva sandalias abiertas.
2. Antes de usar la herramienta y después de cualquier impacto, compruebe si hay señales de desgaste o daños y repare, según sea necesario.
3. Inspeccione el área a cortar antes de cada uso. Retire todos los objetos, como son piedras, cristales rotos, clavos, alambres, cuerdas, etc. que puedan salir proyectados o bien se puedan enredar en el cabezal del recortabordes.
4. Antes del uso, inspeccione el área para comprobar si hay animales en el entorno, sobre todo preste una atención especial a la posible presencia de erizos.
5. Compruebe que el cabezal de corte, el carrete y la tapa están montados correctamente.

Utilización

1. Utilice el recortabordes sólo a la luz del día o con una buena iluminación artificial.
2. Evite hacer funcionar el recortabordes en hierba húmeda, siempre que sea posible.
3. Tenga cuidado en la hierba mojada, puede perder el equilibrio.
4. Tenga mucho cuidado en las pendientes pues se puede resbalar, póngase calzado antideslizante.
5. No camine hacia atrás mientras está usando el recortabordes, pues podría tropezar. Camine, no corra nunca.
6. Nunca haga funcionar el recortabordes si los guardas están dañados o sin los guardas montados en su lugar correspondiente.
7. Nunca acople elementos de corte metálicos.
8. Mantenga en todo momento las manos y los pies alejados de los medios de corte y especialmente al encender el motor.

9. Mantenga el cabezal de corte por debajo de las caderas.
 10. No se agache sobre el guarda del recortabordes mientras lo está usando, pues el hilo de corte puede lanzar objetos.
 11. Tenga cuidado de las piezas recortadas del hilo de nylon expulsadas durante el uso.
 12. Si se golpea un objeto, no vuelva a utilizar el recortabordes hasta haberse asegurado de que el recortabordes completo se puede seguir haciendo funcionar con seguridad.
 13. Si el recortabordes comenzara a vibrar de manera anormal, compruébelo de inmediato. Una vibración excesiva puede causar daños.
- Mantenimiento y almacenamiento**
1. Mantenga todas las tuercas, pernos y tornillos apretados para asegurar que el recortabordes se encuentra en condiciones seguras de funcionamiento.
 2. Por motivos de seguridad, reemplace las piezas desgastadas o dañadas.
 3. Utilice solamente el hilo de corte de recambio especificado para este producto.
 4. Utilice solamente piezas de recambio y accesorios recomendados por Husqvarna UK Ltd.
 5. Después de todo trabajo de mantenimiento realizado en el hilo de corte, devuelva siempre el producto a su posición normal de funcionamiento antes de ponerlo en marcha.
 6. A fin de evitar el riesgo de lesión, mantenga los dedos y las manos alejados de la cuchilla del hilo a nivel del borde delantero del dispositivo protector.
 7. Limpie la unidad con un paño seco. No utilice nunca objetos metálicos para limpiar la unidad.
 8. Inspeccione y mantenga el recortabordes a intervalos regulares de tiempo. La reparación debe ser realizada siempre por un técnico autorizado.
 9. Guarde el producto en un lugar fresco y seco, así como fuera del alcance de los niños. No guarde el producto en el exterior.
 10. Deje enfriar el producto durante al menos 30 minutos antes de guardarlo.

Batería

Conservación de la batería

1. Si durante un periodo de tiempo la batería se descarga rápidamente después de un proceso de carga total de 6 horas, significa que se ha de reemplazar la batería.
2. En la batería habrá presente algo de carga para garantizar un tiempo de funcionamiento máximo, cargue de todos modos la batería durante 6 horas antes del primer uso.
3. Para prevenir daños permanentes en la batería, ésta no se deberá almacenar nunca si está descargada.
4. Póngase en contacto con el centro/comerciante/distribuidor autorizado local de servicio técnico para reemplazar la batería y eliminar con seguridad la batería usada.
5. **Batería**
24 voltios 1,6 Amperios-hora "High Power"
Sellado de por vida No requiere mantenimiento

- **IMPORTANTE: ELIMINE LA BATERÍA USADA DE FORMA SEGURA, NO LA CORTE, NO LA QUEME NI LA INCINERE.**

Almacenamiento durante el invierno

1. Cargue la batería por completo durante 6 horas antes de almacenarla durante el invierno.
2. Vuelva a cargar la batería cada 3 a 4 meses durante un periodo de carga total de 6 horas para completar la carga de la batería mientras se almacena durante el invierno.
3. Evite un almacenamiento prolongado sin recargar.
4. Guarde el producto en un lugar fresco y seco.

Si desea obtener más información acerca del modo de cambiar la batería, póngase en contacto con el distribuidor más cercano.

Instrucciones de montaje

Montaje de la manecilla del interruptor al tubo (A1)

- **Asegúrese de que el cable interno no está retorcido.**
1. Inserte el tubo en la manecilla del interruptor.
 2. Empuje hasta que encaje haciendo clic en su posición.
 - **CERCÍOARSE DE QUE EL TUBO SE ENCUENTRA ASENTADO TOTALMENTE INTENTANDO, PARA ESTE FIN, QUITARLO.**

Montaje del cabezal del recortabordes al tubo (A2)

- **Asegúrese de que el cable interno no está retorcido.**
1. Inserte el tubo en el cabezal del recortabordes.
 2. Empuje hasta que encaje haciendo clic en su posición.
 - **CERCÍOARSE DE QUE EL TUBO SE ENCUENTRA ASENTADO TOTALMENTE INTENTANDO, PARA ESTE FIN, QUITARLO.**

Montaje del collar (B1) & (B2)

1. Adjunte el collar para el recortabordes asegurándose de que está ubicado en la ranura INFERIOR sobre el cabezal de corte, como se muestra en la **Fig. B1**.
2. Encaje el collar haciendo clic en cada lado y asegúrese de que está bien sujeto (**B2**).
3. Una vez hecho esto, el collar debería girar libremente.

Montaje del guarda-plantas (B3) & (B4)

1. Abra el guardaplanta, como se muestra en la **Fig. B3**, y colóquelo en la ranura SUPERIOR sobre el cabezal de corte. Gire el guarda-plantas en el sentido horario hasta que encaje haciendo CLIC en la posición correspondiente (**B4**).

Montaje del guarda de seguridad (C1) & (C2)

1. Coloque el guarda de seguridad por encima del cabezal de corte. Asegúrese de que el hilo de nylon se conduzca a través del orificio situado en el guarda de seguridad, como se muestra en **Fig. C1**.
2. Empuje hasta su posición y gire el guarda de seguridad en la dirección ilustrada en **Fig. C2**, hasta percibir un clic, hecho esto significa que el guarda de seguridad está encajado con firmeza en la posición correspondiente.
- **CERCÍOARSE DE QUE EL GUARDA DE SEGURIDAD ESTÁ SITUADO CON FIRMEZA EN SU POSICIÓN INTENTANDO, PARA ESTE FIN, DARLE LA VUELTA.**

Montaje del mango fijo (D)

1. Empuje la palanca de desbloqueo del mango fijo hacia la empuñadura.
2. Presione los dos botones situados en el lado del mango fijo.
3. Coloque los botones en el mango principal y suelte la palanca.
4. Ajuste el mango fijo en la posición más cómoda de uso tirando de la palanca de desbloqueo y, al mismo tiempo, moviendo el mango.

Ajuste de la altura (E)

1. Gire el ajustador de la altura (**E1**) en la dirección indicada para desbloquear (**E2**).
2. Ajuste la longitud del tubo en la posición más cómoda de uso.
3. Gire el ajustador de la altura en la dirección opuesta para bloquear (**E3**).
- **CERCÍOARSE DE QUE EL TUBO ESTÁ ASEGURADO POR COMPLETO.**

Cómo cargar la batería

Proceso de carga inicial

1. Utilice el cargador únicamente en el interior.
2. Asegúrese de que el cargador no está expuesto a la humedad. Mantenga el cargador y la batería en todo momento secos. Mantenga el cargador en un lugar bien ventilado durante el proceso de carga.
3. Adjunte el conector del cargador (F1) a la batería.
4. Enchufe el cargador (F2) a un tomacorriente doméstico adecuado y conecte.
5. La luz piloto roja (F3) está encendida de modo permanente durante el proceso de carga.
6. El proceso de carga completo termina en 3 horas después de que la luz piloto ubicada sobre el cargador (F3) cambie a verde. El cargador se calienta durante el proceso de carga. Lo que es normal y significa que el cargador está trabajando correctamente.

Cómo recargar la batería

1. Vuelva a cargar la batería tan pronto como la potencia de corte del recortabordes comience a disminuir y vaya más despacio.
2. Evite hacer funcionar la batería a un nivel de descarga "profunda", es decir, evite el aplastamiento de la batería por completo.
3. Siga el proceso indicado en el apartado '**Proceso de carga inicial**'.
4. El modo de cargar la batería de acuerdo con estas instrucciones se ha concebido para garantizar la máxima vida útil de la batería.

Montaje de la batería (G)

1. Coloque la batería como se muestra en **Fig. G**, y asegúrese de que encaje haciendo clic en su posición y de que esté asentada firmemente.
2. Para extraer, presione los dos botones (G1) situados en cada lado de la batería y desplácela hacia afuera.

Cómo recortar y rebordear

- **ADVERTENCIA**
- **Recomendamos el uso de gafas protectoras. No se agache sobre el recortabordes mientras lo está usando, pues el hilo de corte puede lanzar objetos.**

No deje que el cabezal de corte descance sobre el suelo. No sobrecargue el recortabordes. Es posible evitar una sobrecarga asegurándose de que la velocidad del motor no disminuye indebidamente.

RETIRE LA BATERÍA ANTES REALIZAR CUALQUIER TIPO DE MANTENIMIENTO O AJUSTES.

- **ANTES DE USAR**
- **Asegúrese de que se hace salir el hilo.**
- **Asegúrese de que el motor funciona a plena velocidad antes de recortar y rebordear.**

Cómo recortar

1. Sujete la herramienta como se muestra en **Fig. H**.
2. Para poner en marcha, apriete el lock-off de seguridad (H1) y luego la palanca del interruptor (H2).
3. Corte con el hilo de nylon formando un ángulo y usando la punta para este fin (J).
4. Mueva el recortabordes de lado a lado del área de corte, cortando por etapas pequeñas (K).
5. El hilo se hace salir de forma automática cada vez que el cabezal del recortabordes deja de girar y vuelve a la velocidad de funcionamiento.
 - Se puede hacer salir más hilo manualmente como se describe en el capítulo de Salida de hilo manual
6. Suelte la palanca del interruptor para detener el recortabordes. El cabezal de corte se detiene en el plazo aproximado de un segundo.

Cómo usar el guarda-plantas y guarda-árboles

El guarda-plantas y guarda-árboles permite recortar la hierba situada cerca de las plantas y árboles sin dañarlos con el hilo de corte.

1. Gire el guarda a su posición delantera como se muestra en **Fig. K1**.
2. Use el recortabordes alrededor de los árboles (K2) y cerca de las plantas.

Cómo rebordear

1. Asegúrese de que el guarda-plantas está en la posición de **REPOSO**.
 2. Para conmutar al modo de rebordear, pulse el botón (L1) y dé la vuelta al cabezal (L2). Un "clic" perceptible le confirmará que el cabezal está bloqueado.
 3. Sujete como se muestra en **Fig. H**.
 4. Para poner en marcha, apriete el lock-off de seguridad (H1) y luego la palanca del interruptor (H2).
 5. Apoye el recortabordes sobre el collar para tener más estabilidad y alinee el borde del césped. Recorte los bordes como se indica en **Fig. M**.
 6. Suelte la palanca del interruptor para detener el recortabordes.
 7. Para volver al modo de recorte, pulse el botón y dé la vuelta al cabezal en sentido contrario. Un "clic" perceptible le confirmará que el cabezal está ahora bloqueado.
- **Mientras se cortan los bordes, habrá que asegurarse de que el collar recortabordes siempre está apoyado sobre la hierba (y no sobre camino / la entrada).**

Cómo utilizar la posición para arbustos

1. Pulsando la palanca (N1) con el pie, se puede bajar el mango a tres posiciones diferentes para permitir el uso del producto por debajo de arbustos y otros obstáculos bajos (O).

Sistema de salida automática del hilo

Modo de funcionar de la salida automática del hilo (P)

1. Al conectar por primera vez el recortabordes, se hace salir una pequeña longitud de hilo.
2. Se escucha un "golpeteo" cuando el hilo de nylon golpea la cuchilla del hilo (P1). **NO SE ALARME, es algo muy normal.** Después de haber transcurrido unos 5 segundos, el hilo se corta a la longitud correcta y el ruido disminuye al alcanzar el motor la máxima velocidad.
 - **Asegúrese de que el motor funciona a plena velocidad antes de recortar y rebordear.**
3. Si el sonido del hilo de nylon al ser cortado no se puede escuchar, significa que se ha de hacer salir más hilo.
4. Para hacer salir más hilo, es preciso dejar primero que el motor se detenga por completo, luego hay que volver a poner en marcha para que el motor pueda alcanzar la máxima velocidad.
5. Repita el paso 4 hasta que se escuche el hilo golpear contra la cuchilla. **(No repita este proceso más de 6 veces.)**
6. De surgir problemas con la salida automática del hilo, recomendamos que se consulte el apartado de 'Localización de fallos'.

Salida manual del hilo

Cómo hacer salir manualmente el hilo de nylon (Q)

1. En caso necesario se puede hacer salir el hilo manualmente.
2. Para hacer funcionar, pulse y suelte el botón de salida manual del hilo (**Q1**) mientras se tira suavemente, al mismo tiempo, del hilo hasta alcanzar la cuchilla del hilo.

3. Si el hilo se extiende más allá de la cuchilla del hilo, significa que se ha hecho salir demasiado hilo.
4. Si se ha hecho salir demasiado hilo, quite la tapa del carrete y haga clic en el carrete en sentido antihorario hasta que el hilo tenga la longitud deseada.

Cabezal de corte

Cómo quitar la tapa del carrete

1. Pulse y mantenga pulsados los dos pestillos de desbloqueo de la tapa (**R1**).
2. Retire la tapa del porta-carrete (**R3**).

Cómo volver a colocar la tapa del carrete (R2)

1. Mantenga limpias todas las áreas de la tapa (**R2**) y del porta-carrete (**R3**). La falta de observación de este punto puede tener como consecuencia que la tapa no esté bien asentada en el porta-carrete.
2. Vuelva a colocar la tapa **presionando firmemente hacia ABAJO** en dirección del porta-carrete para garantizar que la tapa ha quedado puesta por completo.
3. Compruebe que la tapa está correctamente montada intentado quitarla si presionar los dos pestillos.

Cómo sustituir el hilo de nylon

Para su comodidad recomendamos comprar el carrete (**R4**) y el hilo completos. También hay disponible hilo de nylon por separado. Ambos productos se pueden adquirir en el distribuidor más cercano.

Cómo montar el carrete y el hilo completos:

1. Quite el carrete antiguo (**R4**).
2. Coloque el carrete nuevo en el porta-carrete (**R3**) con el **área recortada del carrete (S1)** en línea con el ojal, como se muestra en **Fig. S2**.

3. Suelte el hilo de la pestaña (**T1**) y haga salir el hilo a través del ojal (**S**).

- **Asegúrese de que el carrete (R4) se ha colocado por completo, girando suavemente durante el ajuste, mientras se mantiene fijo el porta-carrete (R3).**

4. Vuelva a colocar la tapa (**R2**).

Cómo colocar el hilo de nylon por separado:

- ¡Recuerde! El producto se ha diseñado para usarlo únicamente con hilo de nylon con **un diámetro máximo de 1,5 mm**. Utilice únicamente hilos de nylon genuinos Flymo.

1. Tome unos 10 metros de hilo. Inserte 15 mm de hilo en el orificio del carrete (**T**) y enrolle el hilo en dirección de la flecha en la parte superior del carrete. Deje unos 100 mm de hilo desenrollado y colóquelo en la pestaña como se muestra en **Fig. T1**.
2. Se deberá proceder con sumo cuidado al enrollar el hilo en el carrete. El no hacerlo perjudicará el rendimiento de la función de salida automática del hilo.
3. Una vez hecho esto, se puede montar el carrete como descrito en el apartado **“Cómo montar el carrete y el hilo completos”**, en la sección de más arriba.

Devuelva siempre el producto a su posición normal de funcionamiento antes de ponerlo en marcha.

Mantenimiento

- **ADVERTENCIA** Retire la batería antes de realizar cualquier tipo de mantenimiento o ajustes. El cabezal de corte continúa girando después de haber apagado el recortabordes. Mantenga los dedos y las manos alejados de la cuchilla del hilo a nivel del borde delantero del guarda.

Conservación del Contour

Después de usar el Flymo Contour, proceda como se indica a continuación:

1. Nunca limpie el recortabordes con agua, líquidos de limpieza o disolventes, basta con retirar los residuos con un utensilio adecuado, es decir con un cepillo suave o un paño seco.
2. Utilice un cepillo suave para limpiar por el interior del guarda de seguridad, el cabezal de corte (**V**) y las salidas de aire de la carcasa del motor (**W**).

3. Retire el collar presionando uno de los botones. Limpie el collar (**X**) y la ranura (**Y**) del cabezal del recortabordes con un cepillo suave.
4. Coloque el collar como se describe en el apartado del **Montaje del collar**.
5. Compruebe el recortabordes cuidadosamente, particularmente las piezas del cabezal de corte.
6. Si el recortabordes está dañado de alguna manera, póngase en contacto con el centro de servicio técnico Husqvarna.
 - **No utilice nunca un recortabordes dañado.**

Almacenamiento

1. Guarde el producto en un lugar fresco y seco, así como fuera del alcance de los niños. No guarde el producto en el exterior.
2. Deje enfriar el producto durante al menos 30 minutos antes de guardarlo.

Localización de fallos

ADVERTENCIA Retire la batería antes de realizar cualquier tipo de mantenimiento o ajustes.

FALLO	COMPRUEBE	MODO DE ACTUAR
NO SE HACE SALIR HILO O HILO DEMASIADO CORTO O RECORTABORDES VIBRA	¿Está funcionando la salida automática del hilo?	No Haga salir el hilo manualmente. VEÁSE "SALIDA MANUAL DEL HILO"
	¿Se hace salir el hilo y está visible? ¿Se ha retirado el hilo de la pestaña?	No Retire la tapa y el carrete, libere el hilo y vuelva a montar el carrete y la tapa. VEÁSE "CABEZAL DE CORTE"
	¿Está funcionando la salida manual del hilo?	No Es posible que el hilo se haya atascado en el carrete. Vuelva a enrollar el hilo para eliminar entretendos. Compruebe que el hilo se encuentra en la sección correcta del carrete.
SONIDO DE GOLPETEO CONTINUA	¿Ha alcanzado el motor la máxima velocidad antes del uso?	No Haga funcionar el motor a plena velocidad antes de usar la herramienta.
	¿Se ha hecho salir demasiado hilo?	Sí VEÁSE "SALIDA MANUAL DEL HILO"
HILO SE ENGANCHA CONTINUAMENTE	¿Falta la cuchilla del hilo en el guarda de seguridad?	Sí Póngase en contacto con el centro de servicio técnico más cercano o bien con el servicio de asistencia al cliente de Husqvarna.
	¿Se está usando el recortabordes correctamente?	? Utilice únicamente la punta del hilo de nylon para recortar. VEÁSE "CÓMO RECORTAR Y REBORDEAR"
COLLAR DEJA DE GIRAR	¿Está el hilo atascado en el carrete?	Sí Vuelva a enrollar el hilo en el carrete, si persistiera el problema, recomendamos cambiar el carrete y el hilo.
SI NINGUNO DE LOS ANTERIORES O BIEN SI EL FALLO PERSISTE	Limpie el collar y la ranura del cabezal del recortabordes.	VEÁSE "MANTENIMIENTO"
Póngase en contacto con el servicio de atención al cliente de Husqvarna		

Información medioambiental

- Sea consciente del medio ambiente cuando vaya "deshacerse" del producto.
- Si fuera necesario, consulte a las autoridades locales e infórmese sobre el modo de eliminar los desechos.

ELIMINACIÓN DE LA BATERÍA

- La batería deberá desecharse antes de eliminar el producto (véase el apartado Cambio de la batería)
- Este producto contiene una batería de NiMH, por lo que no se deberá desechar junto con la basura doméstica normal al final de su vida útil.
- La batería deberá llevarse a un centro de servicio técnico autorizado o a la estación de reciclaje local correspondiente.
- NO arroje la batería al agua.
- Las baterías NiMH pueden resultar perjudiciales y, por lo tanto, deberán ser eliminadas a través de una planta de reciclaje reconocida de acuerdo con la normativa europea.
- NO queme la batería.



El símbolo en el producto o en su envase significa que este producto no se puede tratar como basura doméstica. Por lo que se deberá entregar al puesto respectivo de recogida para el reciclaje del equipamiento eléctrico y electrónico.

Al asegurarse de que este producto se desecha correctamente, usted ayudará a evitar posibles consecuencias negativas para el medio ambiente y la salud humana que, en otro caso, podrían derivarse de la incorrecta manipulación de este producto.

Para obtener información más detallada sobre el reciclaje de este producto, por favor póngase en contacto con su oficina municipal, el puesto de recogida de basuras domésticas más cercano o el establecimiento donde adquirió el producto.

Servicios recomendados

- La identificación de su producto consiste únicamente en una placa identificadora del producto de color plateado o negro.
- Le recomendamos expresamente la revisión de su producto al menos cada 12 meses, con más frecuencia en caso de una aplicación profesional.

Piezas de recambio

Carrete e hilo
Nº de referencia:

FLY047

Nº de pieza:

510747890

ESPAÑOL – 5

Garantía & política de garantía

Si hubiera alguna pieza que presentara defectos dentro del periodo de garantía debido a una fabricación errónea, Husqvarna UK Ltd., a través de sus talleres de servicio autorizados, efectuará la reparación o el reemplazo para el cliente a título gratuito, siempre y cuando:

- (a) El error se indique directamente al taller de servicio autorizado.
 - (b) Se entregue el comprobante de compra.
 - (c) El error no sea debido a un mal uso, negligencia o ajuste defectuoso por parte del usuario.
 - (d) El error no se haya producido por desgaste y deterioro naturales.
 - (e) En la herramienta no se haya realizado mantenimiento alguno, o bien la herramienta se haya reparado, desarmado o alterado por parte de personal no autorizado por la compañía Husqvarna UK Ltd.
 - (f) La herramienta no se haya utilizado para el alquiler.
 - (g) La herramienta sea propiedad del comprador original.
 - (h) La herramienta no se haya utilizado con propósitos comerciales.
- * Esta garantía es adicional, y no disminuye de ninguna manera los derechos legales de los clientes.

Los fallos debidos a lo que se expone a continuación no están cubiertos por la garantía, por este motivo, es impor-

tante leer las instrucciones contenidas en el manual del usuario y comprender el modo de hacer funcionar y mantener la herramienta:

Fallos no cubiertos por la garantía

- * Cambio del hilo de nylon.
- * Fallos resultantes de no haber informado acerca del error inicial.
- * Fallos resultantes de un impacto repentino.
- * Fallos a consecuencia de la falta de utilización del producto de acuerdo con las instrucciones y recomendaciones contenidas en el manual del usuario.
- * Las herramientas destinadas al alquiler no están cubiertas por esta garantía.
- * Los siguientes artículos se consideran como piezas de desgaste y su vida útil depende del mantenimiento regular y, por ello, no están sujetos a los derechos vigentes de garantía: hilo de nylon, carrete e hilo.

¡Atención!

Husqvarna UK Ltd no se hace responsable bajo la garantía por defectos causados total o parcialmente, directa o indirectamente por el montaje de recambios o partes adicionales que no se fabrican ya ni sigan estando aprobados por Husqvarna UK Ltd., o por haber modificado la herramienta del modo que sea.

Declaración de Conformidad CE

Husqvarna AB, S-561 82, Huskvarna, Sweden

Declara bajo nuestra única responsabilidad que el(los) producto(s):

Designación.....**Recortabordes de césped**

Designación de tipo(s)**CCTE25**

Identificación de las series**Véase placa identificadora del producto**

Año de construcción**Véase placa identificadora del producto**

se ha concebido conforme a los requisitos & disposiciones esenciales de las siguientes directivas CE:

2006/42/EC, 2006/95/EC, 2004/108/EC, 2000/14/EC, 2011/65/EU

basándose en los siguientes estándares armonizados UE aplicados:

EN 60335-1, EN 60335-2-91, EN 60335-2-29, EN 62233, EN 55014-1, EN 55014-2

El nivel máximo de presión sonora media L_{pA} en la posición del usuario, medido de acuerdo con EN 60335-2-91, se indica en la tabla.

La vibración máxima mano/brazo media a_{hv} , medida de acuerdo con EN 60335-2-91, sobre una muestra del (de los) producto(s) anterior(es) se indica en la tabla.

2000/14/CE: La potencia sonora medida L_{WA} & la potencia sonora garantizada L_{WA} están de acuerdo con las cifras de la tabla.

Procedimiento de evaluación de la conformidad...Anexo VI

Puesto notificado.....Intertek, Davy Avenue,
Knowlhill,
Milton Keynes,
Bucks, MK5 8NL,
England

Ulm, 05.11.2013

P. Lameli

Director General Técnico

Responsable de la documentación técnica



Tipo	CCTE25
Anchura de corte (cm)	25
Velocidad de rotación del dispositivo de corte (rpm)	8.500
Potencia sonora medida L_{WA} (dB(A))	82
Potencia sonora garantizada L_{WA} (dB(A))	96
Presión sonora L_{pA} (dB(A))	74,4
K_{pA} incierta (dB(A))	2,5
Vibración mano/brazo a_{hv} (m/s ²)	1,8
K_{ah} incierta (m/s ²)	1,5
Peso (kg)	3,2

ESPAÑOL – 6

Segurança



AVISO. As regras de segurança devem ser respeitadas durante a utilização do produto. Para sua própria segurança e a de terceiros, leia estas instruções antes de utilizar o produto. Guarde as instruções num local seguro para futura consulta.

Explicação de símbolos no produto



Aviso



Leia as instruções de utilização com atenção para se certificar que compreende todos os controlos e a sua função.



Mantenha outras pessoas, incluindo crianças, animais e transeuntes, a cerca de 10 metros de distância da zona perigosa. Pare imediatamente o aparador se tiver de desviar a sua atenção.



Use uma proteção auditiva



Para evitar a possibilidade de choque elétrico, não utilize em condições de humidade ou chuva.



Desligar! Remova o conjunto de pilhas antes de ajustar ou limpar.

Aviso: o fio de corte continua a girar mesmo depois de a máquina ser desligada.

Informações gerais

1. Este aparelho pode ser usado por crianças com idade superior a 8 anos e por pessoas com capacidades físicas, sensoriais ou mentais reduzidas ou com insuficiente experiência e conhecimentos, quando estas sejam supervisionadas ou recebam instruções relativamente ao uso do aparelho e compreendam os perigos daí resultantes. As crianças não devem brincar com o aparelho. A limpeza e a manutenção pelo utilizador não devem ser realizadas por crianças sem supervisão. Recomendamos que este aparelho seja usado apenas por pessoas com idade igual ou superior a 16 anos.
2. Nunca autorize a utilização da máquina por crianças nem por pessoas que não conheçam as instruções.
3. Pare de utilizar a máquina enquanto estiverem presentes pessoas, em especial crianças, ou animais.
4. Apenas use o aparador da forma e para a finalidade descritas nestas instruções.
5. Nunca opere o aparador quando estiver cansado, doente ou sob influência de álcool, drogas ou medicamentos.
6. O operador ou o utilizador é responsável por acidentes ou perigos que afetem outras pessoas ou os seus bens.

Pilha

Produtos sem fios alimentados por pilha exigem cuidados especiais.

1. EVITE UM ARRANQUE ACIDENTAL. MANTENHA AS MÃOS E OS DEDOS AFASTADOS DO INTERRUPTOR DURANTE O TRANSPORTE DO APARADOR.
2. Carregue sempre o produto no interior e guarde-o num local seco e fresco – fora do alcance de crianças.

3. Use apenas o carregador fornecido com o aparelho. A utilização de outro carregador pode danificar a pilha e o aparador com efeitos permanentes.
4. Use o carregador apenas em tomadas elétricas domésticas convencionais.
5. Não utilize de forma abusiva o carregador nem o cabo do carregador.
6. Não utilize o carregador, caso este ou o seu cabo estejam danificados.
7. Use o carregador apenas no interior.
8. Não utilize o carregador no exterior.
9. Guarde e carregue este aparelho num local fresco, seco e bem ventilado, fora do alcance de crianças.
10. Não carregue a pilha nem utilize o aparelho num ambiente explosivo ou corrosivo. Evite áreas com líquidos ou gases inflamáveis, para evitar incêndio ou explosão.
11. Não tente reparar o aparelho nem a pilha. A manutenção pelo utilizador resume-se apenas à reparação do fio de nylon e à limpeza do aparelho.
12. Não insira nenhum objeto na área do motor. Mantenha-o limpo de resíduos, para evitar um aquecimento excessivo.
13. Não queime nem perfure a pilha. As pilhas contêm substâncias químicas perigosas. Elimine-as corretamente.

Preparação

1. Durante a utilização do produto use sempre proteção ocular, calçado adequado e calças compridas. Não opere o equipamento descalço nem com sandálias.
2. Antes de usar a máquina e após qualquer impacto, verifique se existem vestígios de desgaste ou danos e, se necessário, proceda à reparação.
3. Verifique a área a ser cortada antes de cada utilização. Remova todos os objetos, tais como pedras, vidros partidos, pregos, cabos, cordas, etc., que possam ser lançados ou enredados pela cabeça do aparador.
4. Antes da utilização, verifique a fauna da área, especialmente a presença de porcos-espinhos.
5. Verifique se a cabeça de corte, o carretel e a tampa estão bem encaixados.

Utilização

1. Use o aparador apenas durante o dia ou com boa iluminação artificial.
2. Sempre que possível, evite usar o seu aparador em relva húmida.
3. Tome cuidado para não escorregar na relva molhada.
4. Em declives, tenha ainda mais cuidado e use calçado antiderrapante.
5. Não caminhe para trás durante a utilização, pois pode cair. Caminhe e nunca corra.
6. Nunca utilize o aparador com as proteções danificadas ou sem proteções encaixadas.

7. Nunca encaixe elementos de corte de metal.
8. Mantenha sempre as mãos e os pés afastados da ferramenta de corte, em especial quando ligar o motor.
9. Mantenha a cabeça de corte abaixo do nível da cintura.
10. Não se debruce sobre a proteção do aparador enquanto corta ou apara – objetos podem ser lançados pelo fio de corte.
11. Preste atenção a peças cortadas pelo fio de nylon lançadas durante a utilização.
12. Se colidir com um objeto, não use o aparador até ter a certeza de que todo o aparador está em perfeitas condições de funcionamento.
13. Se o aparador começar a vibrar de forma anormal, verifique-o de imediato. Vibrações excessivas podem provocar ferimentos.

Manutenção e armazenamento

1. Mantenha todas as porcas, pernos e parafusos apertados, para garantir que o aparador está em boas condições de funcionamento.

2. Substitua as peças gastas ou danificadas por razões de segurança.
3. Use apenas o fio de corte de substituição especificado para este produto.
4. Use apenas peças de reposição e acessórios recomendados pela Husqvarna UK Ltd.
5. Depois de qualquer manutenção no fio de corte, recolocar sempre o produto na sua posição de operação normal antes de o ligar.
6. Para evitar ferimentos, mantenha os dedos e as mãos afastados do cortador do fio da linha frente da proteção.
7. Limpe o aparelho com um pano seco. Nunca use objetos de metal para limpar o aparelho.
8. Inspeção e faça uma manutenção regular ao aparador. Qualquer reparação deve ser realizada por um serviço de reparação autorizado.
9. Guarde o produto num local fresco e seco e fora do alcance de crianças. Não guarde o produto no exterior.
10. Aguarde, pelo menos, 30 minutos, para o produto arrefecer antes de o guardar.

Conjunto de pilhas

Cuidados a ter com o conjunto de pilhas

1. Se, ao longo de um período de tempo, o conjunto de pilhas se gastar demasiado depressa após um carregamento completo de 6 horas, é necessário substituir o conjunto de pilhas.
2. Existirá alguma carga no conjunto de pilhas, mas para garantir o tempo de funcionamento máximo, carregue o seu conjunto de pilhas durante 6 horas antes da primeira utilização.
3. Para prevenir danos permanentes no conjunto de pilhas, nunca o guarde descarregado.
4. Contacte o seu centro de assistência/ revendedor/ distribuidor autorizado para uma substituição do conjunto de pilhas e para uma eliminação segura do seu conjunto de pilhas anterior.

5. Pilha

24 Volt 1,6 Amp-hora	"High Power"
Selado para toda a vida útil	Sem necessidade de manutenção

- **IMPORTANTE ELIMINE O SEU CONJUNTO DE PILHAS ANTERIOR EM SEGURANÇA NÃO PERFURE, QUEIME NEM INCINERE.**

Armazenamento durante o inverno

1. Carregue totalmente durante 6 horas antes do armazenamento no inverno.
2. Recarregue o conjunto de pilhas todos os 3 a 4 meses durante um período de carregamento total de 6 horas para incrementar a carga das pilhas durante o armazenamento no inverno.
3. Evite um armazenamento prolongado sem recarregamento.
4. Armazene num local fresco e seco.

Para mais informações sobre A substituição do conjunto de pilhas contacte o seu revendedor local.

Instruções de montagem

Montagem do punho do interruptor no tubo (A1)

- **Certifique-se de que o cabo interior não está torcido.**
1. Insira o tubo no punho do interruptor.
 2. Empurre até encaixar na posição.
- **CERTIFIQUE-SE DE QUE O TUBO ESTÁ BEM ENCAIXADO, TENTANDO REMOVÊ-LO.**

Montagem da cabeça do aparador no tubo (A2)

- **Certifique-se de que o cabo interno não está torcido.**
1. Insira o tubo na cabeça do aparador.
 2. Empurre até encaixar na posição.
- **CERTIFIQUE-SE DE QUE O TUBO ESTÁ BEM ENCAIXADO, TENTANDO REMOVÊ-LO.**

Montagem da roda (B1) e (B2)

1. Prenda a roda ao aparador, certificando-se de que está localizada na ranhura do FUNDO na cabeça do aparador, tal como ilustrado na **Fig B1**.
2. Encaixe a roda de cada lado, certificando-se de que está bem presa (**B2**).
3. A roda deve girar livremente.

Montagem da proteção para plantas (B3) e (B4)

1. Abra a proteção para plantas, tal como ilustrado na **Fig B3**, e coloque-a na ranhura do CIMO na cabeça do aparador. Gire a proteção das plantas para a direita até fazer **CLIQUE** na sua posição fixa (**B4**).

Montagem da proteção de segurança (C1) e (C2)

1. Localize a proteção de segurança por cima da cabeça de corte. Certifique-se de que o fio de nylon é alimentado pelo buraco da proteção de segurança, tal como ilustrado na **Fig C1**.
 2. Empurre para o local correto e vire a proteção de segurança na direção ilustrada na **Fig C2**, até ouvir um clique e a proteção de segurança ficar bem presa na posição.
- **CERTIFIQUE-SE DE QUE A PROTEÇÃO DE SEGURANÇA ESTÁ BEM COLOCADA, TENTANDO GIRAR A PROTEÇÃO.**

Montagem do punho fixo (D)

1. Puxe a alavanca de desbloqueio do punho fixo no sentido do cabo do punho.
2. Prima os dois botões na parte lateral do punho fixo.
3. Localize os botões no punho principal e solte a alavanca.
4. Ajuste o punho fixo na posição de operação mais confortável, puxando a alavanca de desbloqueio e movendo o punho.

Ajuste da altura (E)

1. Vire o regulador da altura (**E1**) na direção indicada para desbloquear (**E2**).
 2. Ajuste o comprimento do tubo para a posição de operação mais confortável.
 3. Vire o regulador de altura para a direção oposta para bloquear (**E3**).
- **CERTIFIQUE-SE DE QUE O TUBO ESTÁ TOTALMENTE SEGURO.**

Carregar o conjunto de pilhas

Processo de carregamento inicial

1. Use o carregador apenas no interior.
2. Certifique-se de que o carregador não está exposto à humidade. Mantenha sempre o carregador e o conjunto de pilhas secos. Mantenha o carregador bem ventilado durante o carregamento.
3. Encaixe o conector do carregador (**F1**) no conjunto de pilhas.
4. Conecte o carregador (**F2**) numa tomada elétrica de parede e ligue-o.
5. A lâmpada indicadora vermelha (**F3**) fica sempre acesa durante o carregamento.
6. A carga completa será alcançada em 3 horas, após as quais a lâmpada indicadora no carregador (**F3**) mudará para a cor verde. Durante o carregamento, o carregador aquece. Isto é normal e significa que o carregador está a funcionar corretamente.

Recarregar o conjunto de pilhas

1. Recarregue o conjunto de pilhas assim que a capacidade de corte do seu aparador começar a diminuir e a desacelerar.
2. Evite que o conjunto de pilhas descarregue “profundamente”, ou seja, evite um nivelamento do conjunto de pilhas.
3. Siga o procedimento delineado no **processo de carregamento inicial**.
4. Carregar o conjunto de pilhas de acordo com estas instruções deverá garantir a vida útil máxima.

Montagem do conjunto de pilhas (G)

1. Encaixe o conjunto de pilhas tal como ilustrado na **Fig G**, assegurando que encaixa na posição com um clique e se encontra bem firme no local.
2. Para remover, prima os dois botões (**G1**) de cada lado do conjunto de pilhas e deslize para fora.

Como aparar e cortar arestas

• AVISO

- **Recomenda-se o uso de proteção ocular. Não se debruce sobre o aparador enquanto corta ou aparar – objetos podem ser lançados pelo fio de corte.**

Não permita que a cabeça de corte pouse no chão.

Não sobrecarregue o seu aparador.

A sobrecarga pode ser evitada, assegurando que a velocidade do motor não diminui indevidamente.

REMOVER O CONJUNTO DE PILHAS ANTES DE QUALQUER MANUTENÇÃO OU AJUSTE.

• ANTES DA UTILIZAÇÃO

Certifique-se de que o fio é alimentado.

- **Certifique-se de que o motor atingiu a velocidade máxima antes de aparar ou cortar arestas.**

Como aparar

1. Segure tal como ilustrado na **Fig H**.
2. Para começar, aperte o bloqueio de emergência (**H1**) e, em seguida, a alavanca de comando (**H2**).
3. Use o fio de nylon para cortar em ângulo usando a ponta (**J**).
4. Balance o aparador para dentro e para fora da área de corte, fazendo pequenos cortes (**K**).
5. O fio é alimentado automaticamente de cada vez que a cabeça do aparador para de girar e volta para a velocidade de operação.
 - Um fio extra pode ser alimentado manualmente, tal como descrito em ‘Alimentação manual do fio’.
6. Para parar o seu aparador, solte a alavanca de comando. A cabeça de corte irá parar em aproximadamente um segundo.

Utilizar a proteção de plantas e árvores

A proteção de plantas e árvores permite aparar a relva perto de plantas e árvores sem as danificar com ao fio de corte.

1. Gire a proteção para a sua posição avançada, tal como ilustrado em **Fig K1**.
2. Utilize o aparador em redor de árvores (**K2**) e perto de plantas.

Como cortar arestas

1. Certifique-se de que a proteção de plantas está na posição **PARK** (estacionamento).
 2. Para converter para o modo de corte de arestas, prima o botão (**L1**) e torça a cabeça (**L2**). Um clique audível confirma que a cabeça está bloqueada.
 3. Segure tal como ilustrado na **Fig H**.
 4. Para começar, aperte o bloqueio de emergência (**H1**) e, em seguida, a alavanca de comando (**H2**).
 5. Pouse a galgadora na roda para maior estabilidade e alinhe-a com a margem da relva. Corte a margem na direção indicada na **Fig M**.
 6. Para parar o seu aparador, solte a alavanca de comando.
 7. Para voltar para o modo de aparar, prima o botão e vire a cabeça para o lado oposto. Um clique audível confirma que a cabeça está bloqueada.
- **Quando aparar, certifique-se de que a roda para aparar está sempre pousada na relva (e não no caminho de acesso).**

Usar a posição adequada para arbustos

1. Ao premir a alavanca (**N1**) com o seu pé, o punho pode ser descido para três diferentes posições para permitir a utilização do produto por baixo de arbustos e obstáculos baixos (**O**).

Sistema de abastecimento automático do fio

Como funciona a alimentação automática do fio (P)

1. Quando liga inicialmente o aparador, é alimentado um pequeno comprimento do fio.
2. Será ouvido um ‘retinir’ quando o fio de nylon chega ao cortador de fio (**P1**). **NÃO SE ASSUSTE pois isto é normal.** Cerca de 5 segundos depois, o fio será cortado no comprimento correto e o ruído irá diminuir, à medida que o motor alcança a velocidade máxima.
 - **Certifique-se de que o motor atingiu a velocidade máxima antes de aparar ou cortar arestas.**
3. Se o ruído do fio de nylon a ser cortado não for ouvido, será necessário abastecer mais fio.
4. Para alimentar mais fio, é necessário em primeiro lugar que o motor pare completamente, e seja reiniciado, de forma a atingir a velocidade máxima.
5. Repita o passo 4. até ouvir o fio a bater contra o cortador. (**Não repita o procedimento mais do que 6 vezes.**)
6. Se ocorrerem problemas com a alimentação automática de fio, consulte a tabela de deteção de avarias.

Alimentação manual do fio

Para alimentar manualmente o fio de nylon (Q)

1. Se necessário, o fio pode ser alimentado manualmente.
2. Para operar, prima e solte o botão de alimentação manual do fio (Q1), puxando levemente o fio até chegar ao cortador de fio.
3. Se o fio passar o cortador de fio, isso significa que foi alimentado demasiado fio.
4. Se for alimentado demasiado fio, remova a tampa do carretel, girando para a esquerda, até o fio ficar no comprimento desejado.

Cabeça de corte

Para remover a tampa do carretel

1. Prima e mantenha premidos os dois trincos de desbloqueio da tampa (R1).
2. Retire a tampa do suporte do carretel (R3).

Quando recolocar a tampa do carretel (R2)

1. Mantenha todas as áreas da tampa (R2) e do suporte do carretel (R3) limpas. Caso contrário, a tampa pode não encaixar corretamente no suporte do carretel.
2. Substitua a tampa, **premiendo com firmeza para BAIXO** no sentido do suporte do carretel, para garantir que a tampa está bem posicionada.
3. Verifique se a tampa está encaixada corretamente, tentando removê-la sem premir os dois trincos.

Para substituir o fio de nylon

Para maior conveniência, recomenda-se que compre o carretel (R4) e o fio juntos. Mas o fio de nylon também está disponível individualmente. Ambos estão disponíveis no seu revendedor local.

Para colocar o carretel e o fio juntos:

1. Retire o carretel anterior (R4).
2. Coloque o novo carretel no respetivo suporte (R3) com **a área de recorte do carretel (S1) alinhada com o ilhó**, como mostra a Fig S2.

3. Solte o fio do gancho (T1) e passe o fio pelo ilhó (S).

- **Certifique-se de que o carretel (R4) está totalmente encaixado, girando-o levemente durante o encaixe, enquanto mantém o suporte do carretel (R3) fixo.**

4. Recoloque a tampa (R2).

Para colocar apenas o fio de nylon:

- Lembre-se! O seu produto está desenhado para usar apenas fio de nylon com **um diâmetro máximo de 1,5 mm**. Use apenas fio de nylon original da Flymo.
1. Separe aproximadamente 10 metros de fio. Insira 15 mm de fio pelo furo do carretel (T) e enrole o fio na direção das setas que se encontram no cimo do carretel. Deixe aproximadamente 100 mm de fio por enrolar e coloque-o no gancho, tal como mostra a Fig T1.
 2. Certifique-se de que o fio está bem enrolado no carretel. Se esse não for o caso, isso irá prejudicar a eficácia da alimentação automática do fio.
 3. Em seguida, encaixe o fio, como descrito na secção '**Para colocar o carretel e o fio juntos**', em cima.

Coloque sempre o produto na sua posição de operação normal, antes de o ligar.

Manutenção

- **AVISO Remova o conjunto de pilhas, antes de tentar efetuar qualquer manutenção ou ajuste. A cabeça de corte continua a girar depois de o aparador ter sido desligado. Mantenha os dedos e as mãos afastados do cortador de fio na linha da frente da proteção.**

Como conservar o seu Contour

Depois de terminar de usar o seu Flymo Contour siga o procedimento que se segue:

1. Nunca limpe o seu aparador com água, líquidos de limpeza, nem solventes, basta remover os resíduos com uma ferramenta adequada, uma escova macia ou um pano seco.
2. Com uma escova macia, limpe em redor do interior da proteção de segurança, da cabeça de corte (V) e dos orifícios de ventilação da caixa do motor (W).

3. Remova a roda, pressionando um dos botões. Limpe a roda (X) e a ranhura (Y) na cabeça do aparador com uma escova macia.
 4. Encaixe e roda tal como descrito em **Montagem da roda**.
 5. Verifique o aparador com cuidado, especialmente as peças da cabeça de corte.
 6. Se o seu aparador estiver danificado, contacte o seu centro de assistência Husqvarna no local.
- **Nunca use um aparador danificado.**

Armazenamento

1. Guarde num local fresco e seco e fora do alcance de crianças. Não guarde no exterior.
2. Aguarde, pelo menos, 30 minutos, para o produto arrefecer antes de o guardar.

Tabela de deteção de avarias

AVISO: Remova o conjunto de pilhas, antes de tentar efetuar qualquer manutenção ou ajuste.

FALHA	VERIFICAR		AÇÃO
FIO NÃO ALIMENTADO OU FIO MUITO CURTO OU APARADOR VIBRA	A alimentação automática do fio está a funcionar?	Não	Fio alimentado manualmente. CONSULTE "ALIMENTAÇÃO MANUAL DO FIO"
	A alimentação do fio está fora e visível? O fio foi removido do gancho?	Não	Retire a tampa e o carretel, liberte o fio e reencaixe o carretel e a tampa. CONSULTE "CABEÇA DE CORTE"
	A alimentação manual do fio está a funcionar?	Não	O fio pode ficar preso no carretel. Rebobine o fio para remover laçadas cruzadas. Verifique se o fio está na secção correta do carretel.
TINIDO CONTÍNUO	O motor alcançou a velocidade máxima antes da utilização?	Não	Deixe que o motor alcance a velocidade máxima antes da utilização.
	Foi alimentado demasiado fio?	Sim	CONSULTE "ALIMENTAÇÃO MANUAL DO FIO"
	O cortador de fio não está presente na proteção de segurança?	Sim	Contacte o seu centro de assistência autorizado ou o serviço de apoio ao cliente da Husqvarna.
FIO ESTALA CONTINUAMENTE	Está a usar o aparador corretamente?	?	Apenas use a ponta do fio de nylon para aparar. CONSULTE "COMO APARAR E CORTAR ARESTAS"
	O fio está preso no carretel?	Sim	Rebobine o fio no carretel, se os sintomas persistirem, substitua o carretel e o fio.
RODA PARA DE GIRAR	O fio está preso no carretel?		Limpe a roda e a ranhura na cabeça do aparador. CONSULTE "MANUTENÇÃO"
SE NENHUMA DAS ANTERIORES OU SE A FALHA PERSISTIR	Limpe a roda e a ranhura na cabeça do aparador. CONSULTE "MANUTENÇÃO"		
	Contacte o serviço de apoio ao cliente da Husqvarna		

Informação ambiental

- Eliminar o produto no "final da vida útil" de forma ambientalmente correta.
- Se necessário, contacte o organismo local relevante para mais informações sobre a eliminação.

ELIMINAÇÃO DE PILHAS

- A pilha tem de ser removida do produto antes da eliminação (consulte a secção Substituição da pilha)
- Este produto contém uma pilha NiMH e não deve ser eliminado juntamente com os resíduos domésticos normais no final da sua vida útil.
- A pilha deve ser entregue num centro de assistência autorizado ou colocada num pilhão.
- NÃO coloque a pilha na água.
- As pilhas NiMH podem ser perigosas e devem ser eliminadas num local de reciclagem reconhecido e de acordo com os regulamentos europeus.
- NÃO incinerar.



O símbolo  presente no produto ou na sua embalagem indica que este produto não deve ser tratado como resíduo doméstico. Deve ser entregue no ponto de recolha adequado para reciclagem de equipamento elétrico e eletrónico.

Ao assegurar que este produto é eliminado corretamente, ajudará a prevenir eventuais consequências negativas para o ambiente e a saúde humana, que poderiam, caso contrário, ser provocadas pelo tratamento inadequado dos resíduos deste produto.

Para informações mais detalhadas sobre a reciclagem deste produto, contacte o seu município, o seu serviço de recolha de resíduos urbanos ou a loja onde adquiriu o produto.

Recomendações de assistência

- O seu produto está identificado unicamente por uma etiqueta de classificação preto e prateada.
- Recomendamos vivamente que o seu produto seja alvo de assistência, pelo menos, anualmente, ou com maior frequência se for usado num ambiente profissional.

Peças de substituição

Carretel e fio

N.º de referência:

FLY047

N.º peça:

510747890

PORTUGUÊS – 5

Garantia e termos de garantia

Se qualquer peça apresentar um defeito de fabrico dentro do prazo de garantia, a Husqvarna UK Ltd., através dos seus serviços de reparação autorizados, irá realizar a reparação ou substituição ao cliente de forma gratuita, desde que:

- (a) A falha seja reportada diretamente ao serviço de reparação autorizado.
 - (b) Seja fornecido um comprovativo de compra.
 - (c) A falha não seja causada por uso indevido, negligência nem ajuste incorreto pelo utilizador.
 - (d) A falha não se deva a desgaste normal.
 - (e) A máquina não tenha sido alvo de assistência ou reparação, desmontada ou manipulada por pessoas não autorizadas pela Husqvarna UK Ltd..
 - (f) A máquina não tenha sido usada para aluguer.
 - (g) A máquina seja propriedade do comprador original.
 - (h) A máquina não tenha sido usada para fins comerciais.
- * Esta garantia complementa e não diminui os direitos estatutários dos clientes.

As falhas que se seguem não estão cobertas pela garantia, pelo que é importante ler as instruções contidas neste manual de utilizador e compreender como utilizar e fazer a manutenção à máquina:

Falhas não cobertas pela garantia

- * Substituição do fio de nylon.
- * Falhas como resultado de não ter informado uma falha inicial.
- * Falhas como resultado de impacto súbito.
- * Falhas como resultado de não utilização do produto de acordo com as instruções e recomendações contidas neste manual de utilizador.
- * Máquinas usadas para aluguer não estão cobertas por esta garantia.
- * Os seguintes itens da lista são considerados peças de desgaste e a sua vida útil depende da manutenção regular e, por isso, não estão normalmente sujeitos a uma reivindicação de garantia: fio de nylon, carretel e fio.

Cuidado!

Husqvarna UK Ltd. declina qualquer responsabilidade de garantia por defeitos causados, total ou parcialmente, diretamente ou indiretamente, pela montagem de peças de substituição ou peças adicionais que não foram fabricadas nem autorizadas pela Husqvarna UK Ltd., ou por qualquer modificação na máquina.

Declaração de conformidade CE

Husqvarna AB, S-561 82, Huskvarna, Sweden

declara, sob sua total responsabilidade, que o produto(s);

Designação **Aparador de relva**

Designação de tipo(s) **CCTE25**

Identificação da série **ver etiqueta de classificação do produto**

Ano de construção **ver etiqueta de classificação do produto**

está em conformidade com os requisitos essenciais e disposições das seguintes diretivas CE:

2006/42/EC, 2006/95/EC, 2004/108/EC, 2000/14/EC, 2011/65/EU

com base nas seguintes normas harmonizadas UE aplicadas:

EN 60335-1, EN 60335-2-91, EN 60335-2-29, EN 62233, EN 55014-1, EN 55014-2

O nível de pressão sonora máximo ponderado $A_{L_{pA}}$ na posição do operador, medido de acordo com a EN 60335-2-91 está indicado na tabela.

O valor a_h máximo ponderado de vibrações na mão / no braço medido de acordo com a EN 60335-2-91 numa amostra do produto(s) mencionado está indicado na tabela.

2000/14/CE: os valores do nível de potência sonora L_{WA} e de nível garantido de potência sonora L_{WA} estão de acordo com os valores tabelados.

Procedimento de avaliação da conformidade Anexo VI

Organismo notificado..... Intertek, Davy Avenue,
Knowlhill,
Milton Keynes,
Bucks, MK5 8NL,
England

Ulm, 05.11.2013

P. Lameli

Direto técnico

Responsável pela documentação técnica



Tipo	CCTE25
Largura do corte (cm)	25
Velocidade de rotação do aparelho de corte (rpm)	8.500
Potência sonora medida L_{WA} (dB(A))	82
Potência sonora garantida L_{WA} (dB(A))	96
Pressão sonora L_{pA} (dB(A))	74,4
Incerteza K_{pA} (dB(A))	2,5
Vibração mão/braço a_h (m/s^2)	1,8
Incerteza K_{ah} (m/s^2)	1,5
Peso (Kg)	3,2

PORTUGUÊS - 6

Sicurezza



AVVISO. Nell'utilizzo del prodotto devono essere rispettate le regole sulla sicurezza. Per la vostra sicurezza e per quella dei vicini si prega di leggere le presenti istruzioni prima di utilizzare il prodotto. Conservare le istruzioni in modo appropriato per il loro successivo utilizzo.

Spiegazioni dei simboli relativi al prodotto



Avviso



Leggere attentamente le istruzioni per l'utente in modo da comprendere tutte le funzioni di controllo e ciò che viene eseguito.



Tenere a distanza di sicurezza (almeno 10 metri) bambini, animali domestici e altre persone vicine. Fermare immediatamente il trimmer se qualcuno si avvicina.



Indossare occhiali protettivi



Per evitare il rischio di shock elettrico, non utilizzare in presenza di vapore o in condizioni di umidità.



Spegnere! Togliere le batterie prima di fare modifiche o pulizie.

Avviso: il filo di taglio continua a ruotare dopo che l'attrezzo è stato spento.

Informazioni generali

1. Questo apparecchio può essere utilizzato da bambini dagli 8 anni in su nonché da persone con capacità fisiche, sensoriali o mentali ridotte o con un bagaglio ristretto di esperienze e conoscenze, purché vengano supervisionati e siano stati istruiti circa l'utilizzo sicuro dell'apparecchio e i pericoli legali al suo uso. Non lasciare giocare i bambini con questo apparecchio. Ai bambini è consentito pulire ed eseguire la manutenzione del prodotto solo sotto la supervisione di un adulto. Si sconsiglia l'utilizzo del prodotto da parte di adolescenti di età inferiore a 16 anni.
2. Non consentire mai a bambini o persone che non conoscono le istruzioni di utilizzare l'attrezzo.
3. Interrompere l'utilizzo dell'attrezzo se si trovano nelle vicinanze altre persone, in particolare bambini, o animali domestici.
4. Utilizzare il trimmer nelle modalità e per le funzioni descritte nelle presenti istruzioni.
5. Non utilizzare mai il trimmer se siete stanchi, malati o sotto l'effetto di alcool, farmaci o prodotti medicali.
6. L'operatore o l'utilizzatore è responsabile per gli incidenti e dei rischi che si verificano ad altre persone o alle loro proprietà.

Batteria

I prodotti azionati da batterie senza fili necessitano di un'attenzione particolare.

1. EVITATE L'AVVIO ACCIDENTALE. TENERE MANI E DITA LONTANO DALL'INTERRUTTORE A LEVA MENTRE SI USA IL TRIMMER.
2. Caricare sempre il prodotto al coperto e conservarlo in locali freschi, secchi e lontano dalla portata dei bambini.
3. Utilizzare esclusivamente il caricabatterie fornito insieme al vostro attrezzo. L'utilizzo di altri caricabatterie potrebbe danneggiare la batteria e il trimmer in modo permanente.

4. Utilizzare il caricabatterie solamente con prese elettriche domestiche di tipo standard.
5. Non utilizzare in modo improprio il caricabatterie o il suo cavo.
6. Non utilizzare il caricabatterie se lo stesso o il suo cavo sono danneggiati.
7. Utilizzare il caricabatterie solamente al coperto.
8. Non utilizzare il caricabatterie all'aperto.
9. Conservare e caricare il presente attrezzo in locali freschi, secchi, ben ventilati e lontano dalla portata dei bambini.
10. Non caricare la batteria o utilizzare l'attrezzo in un ambiente esplosivo o corrosivo. Evitare aree in cui sono presenti liquidi infiammabili o gas per scongiurare l'accensione di un fuoco o un'esplosione.
11. Non provare a riparare l'attrezzo con la batteria. La sostituzione del filo di nylon e la pulizia dell'attrezzo sono le uniche attività di manutenzione che possono essere eseguite dall'utilizzatore.
12. Non inserire alcun oggetto nell'area del motore. Rimuovere eventuali rifiuti per evitare il surriscaldamento.
13. Non bruciare o staccare in pezzi la batteria. Le batterie contengono sostanze chimiche pericolose. Smaltirle in modo appropriato.

Preparazione

1. Quando utilizzate il prodotto indossate sempre occhiali protettivi, calzature solide e pantaloni lunghi. Non utilizzare l'attrezzo a piedi nudi o quando si indossano sandali aperti.
2. Prima di utilizzare l'attrezzo e dopo ogni urto verificare la presenza di danni e ripararli se necessario.
3. Ispezionare l'area da tagliare prima di ogni utilizzo. Rimuovere tutti gli oggetti quali pietre, vetri rotti, chiodi, fili, corde ecc., che potrebbero essere scagliati o impigliarsi nella testina del trimmer.
4. Prima dell'utilizzo verificare l'eventuale presenza di animali o piante selvatiche, specie di ricci.
5. Controllare che la testina di taglio, la bobina e il cappuccio siano inseriti correttamente.

Utilizzo

1. Utilizzare il trimmer solamente alla luce del giorno o in presenza di una buona illuminazione artificiale.
2. Evitare di utilizzare il trimmer sull'erba umida, se possibile.
3. Attenzione: sull'erba umida si potrebbe perdere l'equilibrio.
4. Sui terreni inclinati fare particolarmente attenzione a non perdere l'equilibrio e indossare calzature antiscivolo.
5. Non camminare all'indietro quando si taglia poiché si potrebbe inciampare. Camminare, non correre.

6. Non utilizzare mai il trimmer se le protezioni sono danneggiate ovvero sono fuori sede.
 7. Non montare mai elementi da taglio in metallo.
 8. Tenere sempre le mani e i piedi lontani dalle parti che tagliano, specialmente quando si accende il motore.
 9. Tenere la testina di taglio sotto l'altezza della vita.
 10. Non piegarsi sulla protezione del trimmer mentre si pota o si taglia lungo i bordi: il filo di taglio potrebbe scagliare degli oggetti.
 11. Fare attenzione ai pezzi tagliati del filo di nylon espulsi durante l'utilizzo.
 12. Se colpite un oggetto non utilizzate il trimmer fino a quando non siate sicuri che tutto il trimmer sia in grado di operare in sicurezza.
 13. Controllare immediatamente il trimmer se inizia a vibrare in modo anomalo. Vibrazioni eccessive possono causare delle ferite.
2. Sostituire, per motivi di sicurezza, tutte le parti danneggiate o usurate.
 3. Utilizzare solamente il filo di taglio di sostituzione specificato per questo prodotto.
 4. Utilizzare unicamente le parti di ricambio e gli accessori raccomandati da Husqvarna UK Ltd.
 5. Dopo ogni manutenzione che ha a che fare con il filo di taglio riportare il prodotto sempre nella sua normale posizione operativa prima di accendere.
 6. Per evitare il rischio di ferite tenere piedi e mani lontani dal tagliafilo sul bordo d'entrata della protezione.
 7. Pulire l'attrezzo con un panno secco. Non utilizzare mai oggetti metallici per pulire l'attrezzo.
 8. Fare ispezioni e la manutenzione del trimmer ad intervalli regolari. Tutte le riparazioni devono essere effettuate da persone autorizzate.
 9. Conservare il prodotto in locali freschi, secchi e lontano dalla portata dei bambini. Non conservare il prodotto all'aperto.
 10. Prima di metterlo via, far raffreddare il prodotto per almeno 30 minuti.

Manutenzione e conservazione

1. Stringere bene tutti i dadi, i bulloni e le viti per essere sicuri che il trimmer possa lavorare in condizioni di sicurezza.

Batterie

Cura delle batterie

1. Le batterie devono essere sostituite nel caso in cui, ripetutamente, si scaricano rapidamente dopo averle caricate per 6 ore.
2. Le batterie sono leggermente cariche ma, per assicurare il massimo periodo di funzionamento possibile, occorre caricarle per 6 ore prima del primo utilizzo.
3. Per prevenire danni permanenti alle batterie non conservarle mai scariche.
4. Contattare il proprio centro di servizio/rivenditore/distributore autorizzato per la sostituzione delle batterie e per smaltire in modo sicuro quelle vecchie.
5. **Batterie**
24 Volt 1.6 AmpHour "ultrapotente"
Sigillate a vita non è necessaria alcuna manutenzione

- **IMPORTANTE SMALTIRE LE BATTERIE VECCHIE IN MODO SICURO NON TAGLIARLE, BRUCIARLE O INCENERIRLE.**

Conservazione nei mesi invernali

1. Caricarle completamente per 6 ore prima di conservarle per l'inverno.
2. Ricaricare le batterie ogni 3 o 4 mesi per tutto il periodo di caricamento della durata di 6 ore affinché le stesse, nel periodo di deposito invernale, siano completamente cariche.
3. Evitare di conservarle a lungo senza ricaricarle.
4. Conservare in luogo fresco e secco.

Contattare il proprio rivenditore locale per ulteriori informazioni sulle batterie.

Istruzioni per il montaggio

Come assemblare il manico dell'interruttore e il tubo (A1)

- **Assicurarsi che il cavo interno non sia ritorto.**
1. Inserire il tubo nel manico dell'interruttore.
 2. Spingere fino a quando non fa clic.
- **ACCERTARSI CHE IL TUBO SIA COMPLETAMENTE POSIZIONATO CERCANDO DI RIMUOVERLO.**

Come assemblare la testina del trimmer e il tubo (A2)

- **Assicurarsi che il cavo interno non sia ritorto.**
1. Inserire il tubo nella testina del trimmer.
 2. Spingere fino a quando non fa clic.
- **ACCERTARSI CHE IL TUBO SIA COMPLETAMENTE POSIZIONATO CERCANDO DI RIMUOVERLO.**

Come montate la ruota (B1) & (B2)

1. Attaccare la ruota al trimmer assicurandosi che sia posizionata nell'incavo in BASSO sulla testina del trimmer come illustrato nella **fig. B1**.
2. Agganciare bene la ruota su ogni lato assicurandosi che sia sicura (**B2**).
3. La ruota deve girare liberamente.

Come montare l'archetto di protezione per le piante (B3) & (B4)

1. Aprire l'archetto di protezione per le piante come illustrato nella **fig. B3** e posizionarlo nell'incavo in ALTO sulla testina del trimmer. Ruotare l'archetto di protezione per le piante in senso orario fino a quando SCATTA nella sua posizione di riposo (**B4**).

Come montare la protezione di sicurezza (C1) & (C2)

1. Posizionare la protezione di sicurezza sulla testina di taglio. Assicurarsi che il filo di nylon sia inserito nel foro nella protezione di sicurezza come illustrato nella **fig. C1**.
 2. Spingere in posizione e ruotare la protezione di sicurezza nella direzione illustrata nella **fig. C2** fino a quando si sente l'arresto e la protezione di sicurezza è bloccata saldamente in posizione.
- **ASSICURARSI CHE LA PROTEZIONE DI SICUREZZA SIA POSIZIONATA IN MODO SALDO PROVANDO A PIEGARLA.**

Come montare il manico fisso (D)

1. Tirare la leva di rilascio del manico fisso verso la presa del manico.
2. Premere i due pulsanti sul lato del manico fisso.
3. Posizionare i bottoni nel manico principale e lasciare la leva.
4. Regolare il manico fisso nella posizione operativa più confortevole tirando la leva di rilascio e muovendo il manico.

Come modificare l'altezza (E)

1. Ruotare il regolatore di altezza (**E1**) nella direzione indicata per sbloccare (**E2**).
 2. Modificare la lunghezza del tubo fino a quando raggiunge la posizione operativa più comoda.
 3. Ruotare il regolatore di altezza nella direzione opposta per bloccare (**E3**).
- **ASSICURARSI CHE IL TUBO SIA IN COMPLETA SICUREZZA.**

Come caricare le batterie

Prima procedura di caricamento

1. Utilizzare il caricabatterie solamente al coperto.
2. Assicurarsi che il caricabatterie non sia in luogo umido. Il caricabatterie e le batterie devono essere sempre conservati in luoghi secchi. Il caricabatterie, quando è in funzione, deve essere ben ventilato.
3. Attaccare il connettore del caricabatterie (F1) alle batterie.
4. Inserire il caricabatterie (F2) in una presa elettrica a muro di casa adatta per l'utilizzo e accendere.
5. Durante il caricamento la lampadina rossa (F3) è accesa in continuazione.
6. Le batterie saranno completamente caricate dopo 3 ore, dopo di che la lampadina sul caricabatterie (F3) diventerà verde. Il caricabatterie, quando è in funzione, si riscalda. Ciò è normale e significa che il caricabatterie sta funzionando correttamente.

Successivi caricamenti delle batterie

1. Ricaricare la batteria non appena la potenza di taglio del vostro trimmer inizia a venire meno e a ridursi.
2. Evitare di utilizzare la batteria fino a scaricarla completamente.
3. Seguire la procedura delineata nel paragrafo relativo alla "Prima procedura di caricamento".
4. La durata delle batterie dovrebbe essere massimizzata se sono caricate rispettando le presenti istruzioni.

Come montare le batterie (G)

1. Fissare le batterie come illustrato nella fig. G assicurandosi che si arrestino in posizione e siano posizionate in modo solido.
2. Per rimuoverle, premere i due pulsanti (G1) su entrambi i lati delle batterie e farle scivolare via.

Come potare e tagliare lungo i bordi

- **AVVISO**
- **Si raccomanda l'utilizzo di occhiali protettivi. Non piegarsi sul trimmer mentre si pota o si taglia lungo i bordi: il filo di taglio potrebbe scagliare degli oggetti.**
- **Non appoggiare la testina di taglio sul terreno. Non sovraccaricare il trimmer. Il sovraccaricamento può essere evitato assicurandosi che la velocità del motore non si abbassi eccessivamente.**
- **RIMUOVERE LE BATTERIE PRIMA DI SVOLGERE QUALSIASI ATTIVITÀ DI MANUTENZIONE O EFFETTUARE MODIFICHE.**
- **PRIMA DELL'UTILIZZO**
- **Assicurarsi che il filo sia inserito.**
- **Assicurarsi che il motore vada alla massima velocità prima di potare o tagliare lungo i bordi.**

Come potare

1. Tenere l'attrezzo come illustrato nella fig. H.
2. Per iniziare, premere sul blocco di sicurezza (H1) e quindi sull'interruttore a leva (H2).
3. Tagliare con il filo di nylon all'angolo usando l'estremità (J).
4. Far oscillare il trimmer all'interno e all'esterno dell'area di taglio facendo piccoli tagli (K).
5. Il filo si inserisce automaticamente ogni qualvolta che la testina del trimmer blocca la rotazione e ritorna alla velocità operativa.
- Può essere inserito manualmente del filo ulteriore come descritto nella sezione "Inserimento manuale del filo"
6. Per fermare il trimmer lasciare l'interruttore a leva. La testina di taglio si bloccherà approssimativamente in un secondo.

Come utilizzare l'archetto di protezione per piante e alberi

L'archetto di protezione per piante e alberi consente di potare l'erba vicino a piante e alberi senza danneggiarli con il filo di taglio.

1. Ruotare la protezione nella sua posizione anteriore come illustrato nella fig. K1.
2. Utilizzare il trimmer intorno agli alberi (K2) e vicino alle piante.

Come tagliare lungo i bordi

1. Assicurarsi che l'archetto di protezione per le piante sia nella sua **POSIZIONE DI RIPOSO**.
2. Per convertire nella modalità bordura, premere il pulsante (L1) e far ruotare la testina (L2). Si sentirà un "click" che confermerà che la testina è bloccata.
3. Tenere l'attrezzo come illustrato nella fig. H.
4. Per iniziare, premere sul blocco di sicurezza (H1) e quindi sull'interruttore a leva (H2).
5. Appoggiare il tagliabordi sulla ruota per aumentare la stabilità e allineare la bordatura del prato. Effettuare la bordatura nella direzione indicata nella fig. M.
6. Per fermare il trimmer lasciare l'interruttore a leva.
7. Per convertire nella modalità rasatura, premere il pulsante e far ruotare la testina dalla parte opposta. Si sentirà un "click" che confermerà che la testina è bloccata.
- **Quando si taglia lungo i bordi assicurarsi che la ruota per i bordi sia appoggiata sempre sull'erba (e non su vialetti/sentieri).**

Come utilizzare la posizione per gli arbusti

1. Premendo la leva (N1) con il piede il manico può essere abbassato in tre differenti posizioni per consentire l'utilizzo del prodotto sotto gli arbusti e gli ostacoli bassi (O).

Sistema di inserimento automatico del filo

Come funziona il meccanismo di inserimento automatico del filo (P)

1. Quando si accende il trimmer inizialmente il filo viene inserito per una determinata lunghezza.
2. Quando il filo di lana urta contro il tagliafilo (P1) si sente un rumore simile a un tintinnio. **NON ALLARMATEVI! Questo è assolutamente normale.** Dopo approssimativamente 5 secondi il filo sarà tagliato alla giusta lunghezza e il rumore sarà ridotto non appena il motore raggiunge la piena velocità.
- **Assicurarsi che il motore vada alla massima velocità prima di potare o tagliare lungo i bordi.**
3. Se non si sente il rumore del taglio del filo di nylon vuol dire che è necessario più filo da inserire.
4. Per inserire più filo è necessario consentire al motore di bloccarsi completamente, quindi riavviare facendo raggiungere al motore la piena velocità.
5. Ripetere il passaggio n. 4 fino a quando si sente il filo colpire il tagliafilo. **(Non ripetere questa procedura più di 6 volte)**
6. Se ci sono problemi con l'inserimento automatico del filo fare riferimento al GRAFICO PER LA RICERCA DEGLI ERRORI.

Inserimento manuale del filo

Come inserire manualmente il filo di nylon (Q)

1. Se necessario il filo può essere inserito manualmente.
2. Per operare, premere e rilasciare il pulsante per l'inserimento manuale del filo (**Q1**) tirando contemporaneamente il filo con gentilezza fino a quanto raggiunge i tagliafili.
3. Se il filo si estende oltre i tagliafili, significa che ne è stato inserito troppo.
4. Se è stato inserito troppo filo, rimuovere il cappuccio della bobina e far scattare la bobina in senso antiorario fino a quando il filo raggiunge la lunghezza desiderata.

Testina di taglio

Rimozione del cappuccio della bobina

1. Premere e tenere le due linguette per il rilascio del cappuccio (**R1**).
2. Tirare via il cappuccio dal porta-bobina (**R3**).

Reinserimento del cappuccio della bobina (R2)

1. Tenere libere tutte le aree del cappuccio (**R2**) e del porta-bobina (**R3**). Se non si compie questa attività il cappuccio potrebbe non posizionarsi correttamente nel porta-bobina.
2. Sostituire il cappuccio **premendo fermamente verso il BASSO** in direzione del porta-bobina per assicurarsi che il cappuccio sia completamente in posizione.
3. Controllare che il cappuccio sia correttamente inserito provando a toglierlo senza premere le due linguette.

Sostituzione del filo di nylon

Per vostra comodità si raccomanda di acquistare bobina (**R4**) e filo insieme. È anche disponibile solo il filo di nylon. Entrambi sono disponibili presso il vostro rivenditore locale.

Come inserire completamente bobina e filo:

1. Rimuovere la vecchia bobina (**R4**).
2. Posizionare la nuova bobina nel porta-bobina (**R3**) con **l'area di taglio della bobina (S1) in linea con l'occhietto come mostrato nella fig. S2**.

3. Liberare il filo dal portafilo (**T1**) e inserirlo nell'occhietto (**S**).
 - **Assicurarsi che la bobina (R4) sia posizionata completamente ruotandola gentilmente durante l'inserimento e tenendo fisso il porta-bobina(R3).**
4. Reinscrivere il cappuccio (**R2**).

Inserire solamente filo di nylon:

- Ricordate! Il vostro prodotto è progettato per utilizzare esclusivamente filo di nylon con un **diametro massimo di 1,5 mm**. Utilizzare solamente fili di nylon Flymo autentici.
1. Prendere circa 10 metri di filo. Inserire 15 mm del filo dentro il foro nella bobina (**T**) e avvolgerlo in direzione delle frecce in cima alla bobina. Lasciare circa 100 mm di filo srotolato e inserirlo nel portafilo come illustrato nella **fig. T1**.
 2. Agire con cura in modo tale da assicurarsi che il filo sia ordinatamente avvolto sulla bobina. Eventuali errori in questo passaggio pregiudicheranno l'efficienza del meccanismo di inserimento automatico del filo.
 3. Inserire quindi la bobina come descritto nella sezione precedente **"Come inserire completamente bobina e filo"**.

Riportare sempre il prodotto nella sua normale posizione operativa prima di accendere.

Manutenzione

- **AVVISO: rimuovere le batterie prima di svolgere qualsiasi attività di manutenzione o effettuare modifiche. La testina di taglio continuerà a ruotare anche dopo che il trimmer è stato spento. Tenere piedi e mani lontani dai tagliafili sul bordo d'entrata della protezione.**

Come prendersi cura del Contour

Dopo avere finito di utilizzare il Flymo Contour seguire la procedura sottostante:

1. Non pulire mai il trimmer con acqua, liquidi per la pulizia o solventi; provvedere a rimuovere i rifiuti con un attrezzo adatto, una spazzola morbida o un panno secco.
2. Utilizzando una spazzola morbida pulire l'interno della protezione di sicurezza, la testina di taglio (**V**) e il cunicolo di ventilazione dell'alloggiamento del motore. (**W**)

3. Rimuovere la ruota premendo uno dei pulsanti. Pulire la ruota (**X**) e l'incavo (**Y**) sulla testina del trimmer utilizzando una spazzola morbida.
4. Attaccare la ruota come descritto nella sezione relativa **all'assemblaggio della ruota**.
5. Esaminare attentamente il trimmer, specialmente le parti nella testina di taglio.
6. Se il trimmer è danneggiato in qualsiasi modo, contattare il centro locale di servizio Husqvarna.
 - **Non usare mai un trimmer danneggiato.**

Conservazione

1. Conservare in locali freschi, secchi e lontano dalla portata dei bambini. Non conservare all'aperto.
2. Prima di metterlo via, far raffreddare il prodotto per almeno 30 minuti.

GRAFICO PER LA RICERCA DEGLI ERRORI

AVVISO: rimuovere le batterie prima di effettuare qualsiasi attività di manutenzione o modifiche.

GUASTO	CONTROLLO	ATTIVITÀ
IL FILO NON SI INSERISCE O IL FILO È TROPPO CORTO O IL TRIMMER VIBRA	Il meccanismo di inserimento automatico del filo funziona?	No Inserire manualmente il filo. SI VEDA "INSERIMENTO MANUALE DEL FILO"
	Il filo è inserito e visibile? Il filo è stato tolto dal portafilo?	No Togliere cappuccio e bobina, liberare il filo e reinserire bobina e cappuccio. SI VEDA LA SEZIONE "TESTINA DI TAGLIO"
	Il meccanismo di inserimento manuale del filo funziona?	No Il filo può essere bloccato sulla bobina. Riavvolgere il filo per rimuovere i nodi che si sono formati. Verificare che il filo sia nella sezione corretta della bobina.
TINTINNIUO CONTINUO	Il motore, prima dell'uso, ha raggiunto la piena velocità?	No Consentire al motore di raggiungere la massima velocità prima dell'utilizzo.
	È stato inserito troppo filo?	Sì SI VEDA "INSERIMENTO MANUALE DEL FILO"
	Il tagliafili non è nella protezione di sicurezza?	Sì Contattare il centro locale di servizi autorizzato o il servizio clienti di Husqvarna.
IL FILO SALTA IN CONTINUAZIONE	State usando correttamente il trimmer?	? Per potare usare solamente l'estremità del filo di nylon. SI VEDA "COME POTARE E TAGLIARE LUNGO I BORDI"
	Il filo è bloccato sulla bobina?	Sì Riavvolgere il filo sulla bobina e se il problema persiste cambiare bobina e filo.
LA RUOTA NON GIRA PIÙ	Il filo è bloccato sulla bobina?	Sì Riavvolgere il filo sulla bobina e se il problema persiste cambiare bobina e filo.
SE IL PROBLEMA NON È TRA QUELLI SOPRA MENZIONATI O SE IL GUASTO PERSISTE	Pulire la ruota e l'incavo sulla testina del trimmer. SI VEDA LA PARTE RELATIVA ALLA MANUTENZIONE	
	Contattare il servizio clienti di Husqvarna	

Informazioni ambientali

- Quando si smaltisce il prodotto a "fine vita" occorre tenere in considerazione l'ambiente.
- Contattate, se necessario, la vostra autorità amministrativa locale per ricevere informazioni relative allo smaltimento.

Smaltimento della batteria

- La batteria deve essere tolta dal prodotto prima di essere smaltita (si veda il capitolo sulla sostituzione della batteria)
- Questo prodotto contiene batterie al NiMH e non deve essere buttato insieme ai normali rifiuti domestici una volta consumato.
- La batteria deve essere portata in un centro di servizio autorizzato o al vostro centro di riciclaggio locale.
- NON smaltire le batterie in acqua.
- La batterie al NiMH possono essere dannose e devono essere smaltite utilizzando i centri di riciclaggio autorizzati in conformità ai regolamenti europei.
- NON incenerire.

Il simbolo  sul prodotto o sul suo imballaggio indica che questo prodotto non deve essere trattato come un rifiuto domestico, bensì consegnato a un pertinente centro di raccolta per il riciclaggio di dispositivi elettrici ed elettronici. Assicurandovi che il prodotto venga smaltito in modo corretto aiuterete a prevenire conseguenze potenzialmente negative per l'ambiente e la salute umana, che potrebbero altrimenti essere causate dallo smaltimento inappropriato di questo prodotto. Per ottenere informazioni più dettagliate sul riciclaggio di questo prodotto si prega di contattare l'amministrazione del vostro comune, il servizio che si occupa dello smaltimento dei vostri rifiuti domestici ovvero il negozio dove avete acquistato il prodotto.

Raccomandazioni di servizio

- Il vostro prodotto è specificatamente identificato da un'etichetta argento e nera.
- Vi raccomandiamo fortemente di far controllare il vostro prodotto almeno una volta all'anno, più spesso nel caso di utilizzo professionale.

Parti di ricambio

Bobina e filo

N. di riferimento:

FLY047

N. del pezzo:

510747890

ITALIANO – 5

Garanzia & polizza di garanzia

Husqvarna UK Ltd., tramite i suoi riparatori di servizio autorizzati, provvederà – nel periodo di garanzia – a riparare o sostituire le parti del prodotto risultanti difettose per errori di produzione senza costo per il cliente purché:

- (a) Il guasto sia comunicato direttamente al riparatore autorizzato.
- (b) Sia fornita prova dell'acquisto.
- (c) Il malfunzionamento non sia causato da utilizzo improprio, trascuratezza o riparazioni improprie da parte dell'utilizzatore.
- (d) Il malfunzionamento non sia causato da un normale deterioramento.
- (e) L'attrezzo non sia stato mantenuto o riparato, smontato o manomesso da persone non autorizzate da Husqvarna UK Ltd..
- (f) L'attrezzo non sia stato dato a noleggio.
- (g) L'attrezzo sia di proprietà dell'acquirente originale.
- (h) L'attrezzo non sia stato utilizzato a fini commerciali.

* La presente garanzia è addizionale ai diritti di legge del cliente e in nessun caso li riduce.

Non sono coperti i malfunzionamenti/guasti dovuti alle seguenti circostanze, e pertanto è importante leggere le istruzioni contenute nel presente manuale dell'operatore e capire come utilizzare e mantenere l'attrezzo:

Malfunzionamenti/guasti non garantiti

- * Sostituzione del filo di nylon.
- * Malfunzionamenti derivanti dalla mancata comunicazione di un guasto iniziale.
- * Guasto a seguito di un impatto improvviso.
- * Guasti derivanti dal non utilizzo del prodotto in conformità alle istruzioni e alle raccomandazioni contenute nel presente manuale dell'operatore.
- * Gli attrezzi utilizzati a noleggio non sono coperti dalla presente garanzia.
- * I seguenti componenti elencati sono considerati parti usurabili e la loro durata dipende dalla regolarità della manutenzione. Pertanto non sono normalmente soggetti a valide richieste di garanzia: filo di nylon, bobina e filo.

Attenzione!

Husqvarna UK Ltd. non accetta responsabilità in garanzia per difetti causati, in tutto o in parte, direttamente o indirettamente, dal montaggio di parti di ricambio o parti addizionali che non sono fabbricate o approvate da Husqvarna UK Ltd., ovvero dall'attrezzo precedentemente modificato in qualsiasi maniera.

Dichiarazione CE di conformità

Husqvarna AB, S-561 82, Huskvarna, Svezia

Dichiaro, sotto la mia unica responsabilità, che il/i prodotto/i:

Denominazione..... **Tagliaerba**

Tipo (i) **CCTE25**

Identificazione delle serie **Si veda l'etichetta del prodotto**

Anno di fabbricazione **Si veda l'etichetta del prodotto**

Conforme ai requisiti essenziali e alle normative delle seguenti direttive CE:

2006/42/CE, 2006/95/CE, 2004/108/CE, 2000/14/CE, 2011/65/UE

basato sulle seguenti normative UE armonizzate:

EN 60335-1, EN 60335-2-91, EN 60335-2-29, EN 62233, EN 55014-1, EN 55014-2

Nella tabella è fornita il livello L_{pA} di pressione sonora pesata massima A nella posizione dell'operatore misurato secondo lo standard EN 60335-2-91.

Nella tabella è fornita il valore a_{h1} massimo pesato della vibrazione della mano/ del braccio ai sensi dello standard EN 60335-2-91 su un campione del prodotto/dei prodotti di cui sopra.

2000/14/CE: i valori della potenza acustica misurata L_{WA} & e della potenza acustica garantita L_{WA} sono conformi ai dati della tabella.

Procedura di valutazione della conformità.. Allegato VI

Organismo competente..... Intertek, Davy Avenue,

Knowlhill,

Milton Keynes,

Bucks, MK5 8NL,

England

Ulma, 05.11.2013

P. Lameli

Responsabile Tecnico

Gestore della documentazione tecnica



Tipologia	CCTE25
Larghezza del taglio (cm)	25
Velocità di rotazione del dispositivo di taglio (rpm)	8.500
Potenza acustica misurata L_{pA} (dB(A))	82
Potenza acustica garantita L_{WA} (dB(A))	96
Pressione acustica L_{pA} (dB(A))	74,4
Incertezza K_{pA} (dB(A))	2,5
Vibrazione mano/braccio a_{h1} (m/s ²)	1,8
Incertezza K_{ah1} (m/s ²)	1,5
Peso (kg)	3,2

ITALIANO – 6

Biztonság



FIGYELMEZTETÉS. A termék használatakor be kell tartani a biztonsági szabályokat. Mielőtt használni kezdené a terméket, a saját és a környezetében tartózkodó személyek biztonsága érdekében olvassa el az útmutatót. Órizzon meg a használati útmutatót, hogy később is elővehesse.

A termék elhelyezett jelképek magyarázata



Figyelmeztetés



Olvassa el figyelmesen a használati útmutatót, hogy biztosan megértse a kezelőszervek szerepét és az általuk kiváltott műveleteket.



Ne engedje, hogy bárki is, például gyermekek, háziállatok és szemlélődők 10 méternél jobban megközelítsék a szegélynyírót. Ha bárki mégis közelebb lépne hozzá, azonnal állítsa le a szegélynyíró.



Viseljen szemvédőt



Ne használja a készüléket nyirkos vagy esős időben, nehogy áramütés veszélyének tegye ki magát.



Kapcsolja ki a készüléket! Mielőtt nekifogna a készülék beállításának vagy megtisztításának, vegye ki belőle a tápegységet.

Figyelmeztetés! A fűnyíró damil a készülék kikapcsolása után is még tovább forog.

Általános tudnivalók

1. 8 éves kor feletti gyermekek, valamint csökkent fizikai, érzékszervi vagy mentális képességekkel élő, vagy hiányos tapasztalatokkal és tudással rendelkező személyek a készüléket csak másik személy felügyelete mellett, vagy olyan esetben használhatják, ha megfelelő eligazítást kapnak a készülék biztonságos működtetéséről, és megértik az abból eredő veszélyeket. Gyermekeknek tilos játszani a készülékkel. Gyermekek felügyelet nélkül nem végezhetnek tisztítást vagy felhasználó általi karbantartást. A készülék használatát csak 16 éven felüli fiatalok számára ajánljuk.

2. Soha ne engedje meg gyermekeknek, vagy az útmutatót nem ismerő felnőtteknek, hogy használják a készüléket.
3. Hagyja abba a szegélynyírást, amikor emberek, különösen gyermekek vannak a közelben.
4. Csak úgy, és azokra a műveletekre használja a szegélynyíró, amelyek szerepelnek az útmutatóban.
5. Soha ne használja a szegélynyíró, ha fáradt, beteg, vagy alkohol, drog vagy gyógyszer hatása alatt van.
6. A másoknak okozott balesetekért, vagy az anyagi javaik veszélyeztetéséért a szegélynyíró tulajdonosa vagy használója felel.

Akkumulátor

A hálózati zsinór nélküli, akkumulátoros termékek különleges odafigyelést igényelnek.

1. ELŐZZE MEG A SZEGÉLYNYÍRÓ VÉLETLEN ELINDÍTÁSÁT. MIKÖZBEN MÁSIK HELYRE VISZI A SZEGÉLYNYÍRÓT, NE TARTSA A KEZÉT ÉS UJJAIT A KAPCSOLÓKAR KÖZELÉBEN.
2. Mindig zárt térben töltsen a terméket, és tartsa száraz, hűvös helyen, ahol gyermekek nem férhetnek hozzá.
3. Csak az egység tartozékai közt található töltőt használja töltésre. Más töltő használata maradandó sérülést okozhat az akkumulátornak és a szegélynyírónak.

4. Csak a szokásos fali csatlakozójelző dugja be a töltőt.
5. Bányon finoman a töltővel és a töltő zsinórjával.
6. Ne használja a töltőt, ha a töltő vagy a töltő hálózati zsinórja megrongálódott.
7. Csak zárt térben használja a töltőt.
8. Szabadban ne használja a töltőt.
9. A készüléket hűvös, száraz, jól szellőztetett helyen tárolja és töltsen, ahol gyermekek nem férhetnek hozzá.
10. Robbanásveszélyes, vagy korróziós környezetben ne töltsen az akkumulátort, és ne használja a készüléket. Kerülje az olyan helyeket, ahol gyúlékony folyadékokat vagy gázokat tárolnak, nehogy tüzet vagy robbanást idézzen elő.
11. Mielőtt megpróbálná megjavítani a készüléket, vegye ki belőle az akkumulátort. A fűnyíró damiljának lecserélése, és a készülék megtisztítása az egyetlen művelet, amelyet a készülék használója karbantartásként elvégezhet.
12. A motor területén semmilyen tárgyat se dugjon be a készülékbe. Ne hagyjon a motornon fűnyesedéket, nehogy túlmelegedjen.
13. Ne dobja tűzbe, és ne is rongálja meg az akkumulátort. Az akkumulátorok veszélyes anyagokat tartalmaznak. Ártalmatlanítsa őket megfelelő módon.

Előkészítés

1. Szegélynyírást mindig viseljen szemvédőt, erős lábbelit és hosszúnadrágot. Meztláb, vagy nyitott szandálban ne használja a készüléket.
2. Használat előtt, és ha ütés érte, ellenőrizze, hogy nem láthatók-e kopásra vagy rongálódásra utaló nyomok a készüléken, és szükség esetén javítsa meg.
3. Minden használat előtt vegye szemügyre a területet, ahol majd le akarja nyírni a fűszegélyt. Távolságot onnan minden tárgyat, így például köveket, üvegcserepet, szögeket, drótokat, zsinórokat stb., amelyeket a szegélynyíró felhajthat, vagy amelyekbe a szegélynyíró beleakadhat.
4. Használat előtt vegye szemügyre a területet, hogy nincsenek-e rajta vadak, főként sündisznók.
5. Ellenőrizze, hogy megfelelően van-e rászerveelve a nyírófej, az orsó és a fedősapka.

Használat

1. Csak nappali fénynél, vagy erős mesterséges fénynél használja a szegélynyíró.
2. Ha lehet, vizes fűvön ne használja a szegélynyíróját.
3. Vizes fűvön legyen óvatos, nehogy kicsúszson a lába alól a talaj.
4. Lejtős területen különösen ügyeljen a szilárd állásra. Viseljen csúszásmentes lábbelit.

- Szegélynyírás közben ne hátráljon, nehogy felbukjon. Mindig sétatempóban dolgozzon. A rohamtempót mellőzze.
- Soha ne használja a szegélynyírót, ha megrongálódottak vagy nincsenek a helyükön a védőköpenyek.
- Soha ne szereljen rá fém vágóelemeket.
- Mindig, de különösen a motor bekapcsolásakor tartsa távol a kezét és lábát a vágóeszközöktől.
- Mindig tartsa a vágófejet csipőmagasság alatt.
- Szegélynyírás vagy szélígazítás alatt ne hajoljon a szegélynyíró védőköpenye fölé – előfordulhat, hogy a fűnyíró damil különböző tárgyakat hajít fel a magasba.
- Használat alatt óvakodjon a fűnyíró damil leváló darabjaitól.
- Ha eltalált valamilyen tárgyat, a fűnyírás folytatása előtt győződjék meg arról, hogy a teljes szegélynyíró biztonságos üzemiállapotban van.
- Ha a szegélynyíró rendellenes módon rázkódni kezd, azonnal ellenőrizze ennek okát. A túl erős rázkódás sérülést okozhat.

Karbantartás és tárolás

- Tartson meghúzott állapotban minden anyát, csapszeget és csavart, hogy biztos legyen benne, veszély nélkül használhatja a szegélynyírót.
- A biztonság érdekében cserélje le a kopott vagy megrongálódott alkatrészeket.
- Csak ehhez a termékhez előírt csere damilt használjon.
- Csak a Husqvarna UK Ltd. által ajánlott csere alkatrészeket és tartozékokat használjon.
- A fűnyíró damilt érintő minden karbantartás után csak akkor kapcsolja be a készüléket, ha már visszaállította a terméket a normál működési helyzetébe.
- A védőköpeny elülső szélénél ne nyúljon be a damilos vágófej területére, nehogy sérülés veszélyének tegye ki a kezét és az ujjait.
- A készülék száraz kendővel tisztítható. A tisztításhoz soha ne használjon fémes tárgyakat.
- Rendszeresen vegye szemügyre és tartsa karban a szegélynyírót. Javításokat csak szerződéses javítóműhelyek végezhetnek.
- Tárolja a terméket száraz, hűvös helyen, ahol gyermekek nem férhetnek hozzá. Szabadban ne tárolja a terméket.
- Mielőtt elrakná a terméket, várjon 30 percet, hogy lehűljön.

Tápegység

A tápegység ápolása

- Ha a tápegység adott idő alatt gyorsan lemerül, noha teljes 6 órán át a töltőn volt, a tápegységet cserélni kell.
- Noha a készülék első használata előtt a tápegységben lehet még bizonyos töltés, azonban a maximális üzemi idő elérése érdekében tegye a tápegységet a töltőre 6 óra hosszat.
- Soha ne rakja el a készüléket kisuitt akkumulátorral, nehogy a tápegység maradandó károsodást szenvedjen.
- Csere tápegységért, és a régi tápegység biztonságos ártalmatlanításáért forduljon a helyi márkaszervizhez/kereskedőhöz/forgalmazóhoz.

5. Akkumulátor:

24 V/1,6 A-es	„High Power”
Ápolásmentes	Karbantartást nem igényel

- FONTOS! ÁRTALMATLANÍTSA A RÉGI TÁPEGYSÉGÉT BIZTONSÁGOS MÓDON! NE VÁGJA KETTÉ, NE DOBJA TŰZBE ÉS NE ÉGESSZE EL.**

Tárolás télen

- Mielőtt elrakná téliire, tegye rá a töltőre teljes 6 óra hosszat.
- 3 – 4 havonta tegye rá újra a tápegységet a töltőre teljes 6 óra hosszat, hogy a téli tárolás idejére is megőrizze a teljesen feltöltött állapotát.
- Ha lehet, ne tárolja hosszabb ideig újratöltés nélkül.
- Tárolja száraz, hűvös helyen.

A tápegység cseréjéről többet tudhat meg a helyi kereskedőjétől.

Összeszerelési útmutató

A kapcsolófogantyú rászzerelése a csőre (A1)

- Győződjék meg arról, hogy a belső kábel nem csavarodott el.**

- Dugja be a csövet a kapcsolófogantyúba.
- Nyomja be annyira, hogy a helyére pattanjon.
- PRÓBÁLJA MEG ELTÁVOLÍTANI, HOGY MEGGYŐZŐDJÉK RÓLA, A CSŐ TELJESEN A HELYÉRE KERÜLT.**

A nyírófej rászzerelése a csőre (A2)

- Győződjék meg arról, hogy a belső kábel nem csavarodott el.**

- Dugja be a csövet a nyírófejbe.
- Nyomja be annyira, hogy a helyére pattanjon.
- PRÓBÁLJA MEG ELTÁVOLÍTANI, HOGY MEGGYŐZŐDJÉK RÓLA, A CSŐ TELJESEN A HELYÉRE KERÜLT.**

A kerék rászzerelése (B1) és (B2)

- Erősítse rá a kereket a szegélynyíróra, meggyőződve arról, hogy a **B1.** ábrán mutatott módon beleül a szegélynyíró ALJÁN lévő horonyba.

- Minden oldalon rögzítse kapocccsal a kereket, meggyőződve arról, hogy biztonságosan ül **(B2).**
- A kereknek szabadon kell tudnia forogni.

A növényvédő rászzerelése (B3) és (B4)

- A **B3.** ábrán mutatott módon nyissa szét a növényvédőt, és helyezze be a szegélynyíró fejen lévő FELLSŐ horonyba. Az óramutató járásával egyező irányban forgassa el a növényvédőt annyira, hogy bepattanjon a rögzített helyére **(B4).**

A biztonsági védőköpeny rászzerelése (C1) és (C2)

- Helyezze rá a biztonsági védőköpenyt a vágófejre. Győződjék meg arról, hogy a fűnyíró damil a **C1.** ábrán mutatott módon keresztül van vezetve a biztonsági védőköpeny furatán.
- Nyomja a helyére és fordítsa el a biztonsági védőköpenyt a **C2.** ábrán mutatott irányban annyira, hogy hallhatóan a helyére pattanjon, és ezzel biztonságos módon rögzüljön az elfoglalt helyzetében.
- PRÓBÁLJA ELCSAVARNI A VÉDŐKÖPENYT, HOGY MEGGYŐZŐDJÉK RÓLA, A BIZTONSÁGI KÖPENY BIZTONSÁGOS MÓDON ÜL A HELYÉN.**

Rögzített fogantyú rászzerelése (D)

1. Húzza a rögzített fogantyú kioldó karját a fogantyú markolata felé.
2. A rögzített fogantyú oldalán nyomja be a két gombot.
3. Helyezze be a gombokat a főfogantyúba, és oldja ki a kart.
4. Állítsa be a rögzített fogantyút a legkényelmesebb munkahelyzetbe oly módon, hogy meghúzza a kioldó kart és a kívánt helyzetbe viszi a fogantyút.

A magasság beállítása (E)

1. A feltüntetett irányban forgassa el a magasságállítót **(E1)**, hogy kireteszjelje az **(E2)**-t.
 2. Állítsa be a cső hosszát a legkényelmesebb munkahelyzetbe.
 3. Ellenkező irányban forgassa el a magasságállítót, hogy bereteszjelje az **(E3)**-t.
- **GYŐZŐDJÉK MEG ARRÓL, HOGY A CSŐ TELJES MÉRTEKBEK RÖGZÍTVE VAN.**

A tápegység feltöltése

Eljárás első feltöltéskor

1. Csak zárt térben használja a töltőt.
2. Győződjék meg arról, hogy a töltőt nem éri nedvesség. Tartsa végig száraz állapotban a töltőt és a tápegységet. A feltöltés ideje alatt tartsa a töltőt jól szellőztet helyen.
3. Dugja be a töltő **(F1)** csatlakozóját a tápegységbe.
4. Dugja be az **(F2)** töltőt alkalmas hálózati dugaszolóaljzatba, és kapcsolja be.
5. Töltés alatt végig világít a piros **(F3)** jelzőlámpa.
6. A teljes töltési állapot 3 óra múlva áll be. Ezt a töltő **(F3)** jelzőlámpájának zöld fénye jelzi. Töltés alatt a töltő felmelegszik. Ez normális dolog, és azt mutatja, hogy a töltő helyesen működik.

A tápegység újratöltése

1. Amint a szegélynyíró vágófejlesítménye kezd alábbhagyni, és a működés kezd lelassulni, töltsse fel újra a tápegységet.
2. Ha lehet, ne járassa addig a tápegységet, amíg „mély” kislülésbe kezd, azaz, kerülje el a tápegység teljes lemerülését.
3. Kövesse az **Eljárás első feltöltéskor** alatt vázolt lépéseket.
4. Amennyiben a közölt utasítások szerint tölti fel a tápegységet, maximális lesz az akkumulátor élettartama.

A tápegység beszerelése (G)

1. Erősítse rá a tápegységet a **G**. ábrán mutatott módon, meggyőződve arról, hogy a helyére pattant és szilárdan ül a helyén.
2. Ha el akarja távolítani, nyomja meg a két gombot **(G1)** a tápegység két oldalán, és csúsztassa le.

Szegélynyírás és szélígazítás

• FIGYELMEZTETÉS

• Ajánlatos szemvédőt használni.

Szegélynyírás vagy szélígazítás alatt ne hajoljon a szegélynyíró fölé – előfordulhat, hogy a fűnyíró damil tárgyakat vág fel a magasba.

Ne engedje, hogy lehelyezésekor a szegélynyíró a vágófejre támaszkodjon.

Ne terhelje túl a szegélynyíróját.

Elkerülheti a túlterhelést, ha gondoskodik arról, hogy a motor fordulatszáma túlságosan ne essen le. MIELŐTT KARBANTARTÁSBA VAGY BEÁLLÍTÁSBA FOGNA, VEGYE KI A TÁPEGYSÉGET.

• TENNIVALÓK HASZNÁLAT ELŐTT

Győződjék meg arról, hogy a fűnyíró damil ki van vezetve.

Győződjék meg arról, hogy szegélynyírás vagy szélígazítás előtt a motor teljes fordulatszámon jár.

A szegélynyírás módja

1. Tartsa a készüléket a **H**. ábrán mutatott módon.
2. Kezdje a fűnyírást azzal, hogy lenyomja a **(H1)** biztonsági kioldó elemet, majd utána a **(H2)** kapcsolókart.
3. A **(J)** vágóél használatával vágja le a fűvet a fűnyíró damillal úgy, hogy a készüléket meghatározott szögben tartja.
4. Mozgassa ide-oda a szegélynyírót a területen, ahol le kívánja vágni a fűvet úgy, hogy a damil kis darabokat vágjon le a fűszálakból **(K)**.
5. Valahányszor a szegélynyíró fej leáll, majd ismét teljes sebességre kapcsol, a készülék automatikusan utána húzza a fűnyíró damilt.
 - De a damilt kézzel is utána lehet húzni. Ehhez lásd a leírást a „Fűnyíró damil kézi kihúzása alatt”
6. A szegélynyíró a kapcsolókar elengedésével állítható le. A vágófeje nagyjából egy másodperc alatt leáll.

A növény- és favadó használata

A növény- és favadó lehetővé teszi a növények és fák közelében kinőtt fű lenyírását anélkül, hogy azokat a fűnyíró damil megrongálná.

1. A **K1** ábrán mutatott módon fordítsa a növényvédőt előlső helyzetébe.
2. A szegélynyíróval immár a fák körül **(K2)** és növények közelében is le tudja nyírni a fűvet.

Szélígazítás

1. Győződjék meg arról, hogy a növényvédő a **PARKOLÓ** állásában van.
 2. Szélígazító módba a gomb **(L1)** megnyomásával és a **(L2)** fej elcsavarásával állhat át. „Kattan” hang jelzi, hogy a fej a reteszelt helyzetébe került.
 3. Tartsa a készüléket a **H**. ábrán mutatott módon.
 4. Kezdje a fűnyírást azzal, hogy lenyomja a **(H1)** biztonsági kioldó elemet, majd utána a **(H2)** kapcsolókart.
 5. Helyezze rá a szélígazítót a kerékre, hogy a készülék még biztonságosabban álljon, és igazítsa ki egyenesre a gyp szélét. A szélígazítást az **M** ábrán mutatott irányban végezze.
 6. A szegélynyíró a kapcsolókar elengedésével állítható le.
 7. Szegélynyíró módba a gomb megnyomásával és a fej ellenkező irányú elcsavarásával térhet vissza. „Kattanó” hang jelzi, hogy a fej a reteszelt helyzetébe került.
- **Szélígazításkor a szélígazító kerék mindig a fűvön (ne pedig a gyalogúton/úttesten) fusson.**

A sövényezési állás használata

1. Ha a lábával lenyomja a kart **(N1)**, a fogantyút három különböző állásba tudja vinni, és így a terméket sövények és alacsony akadályok **(O)** alatt is használni tudja.

Auto damil-kiadó rendszer

Az automatikus damil kiadás működése (P)

1. A szegélynyíró első bekapcsolásakor a készülék egy kis darab damilt ad ki.
 2. 'Kattogó' hang hallatszik, amint a damil eléri a damil vágót **(P1)**. **CSAK SEMMI PÁNIK! Ez teljesen normális jelenség.** Körülbelül 5 másodperc múlva a készülék a megfelelő hosszra vágja le a damilt, a kattogás pedig a motor teljes fordulatszámának elérésekor elhalkul.
- **Győződjék meg arról, hogy a motor szegélynyírás vagy szélígazítás előtt a teljes fordulatszámra jár.**

3. Ha nem hallható a fűnyíró damil elvágásával járó hang, további damil hossz kiadása szükséges.
4. Ahhoz, hogy a készülék további damilt adjon ki, hagyni kell, hogy a motor teljesen leálljon, majd utána újrainduljon és a teljes fordulatszámára fusson fel.
5. Ismételje addig a 4. lépést, amíg meg nem hallja, amint a damil nekiütődik a vágófejnek. **(Az eljárást legfeljebb 6-szor ismételve meg.)**
6. Ha nehézségei támadnak az automatikus damil kiadásával, lapozzon a hibakereső táblázat oldalára.

Damil kihúzása kézzel

A fűnyíró damil kihúzása kézzel (Q)

1. Szükség esetén a damilt kézzel is ki lehet húzni a kívánt hosszra.
2. Ehhez nyomja meg és oldja ki a kézi damil-kiadó gombot **(Q1)**, és közben erőltetés nélkül húzza ki a damilt annyira, hogy elérje a damilos vágófejet.

3. Ha a damil a damilos vágófejen túlnyúlik, ez azt jelenti, hogy túl sok damilt húzott ki.
4. Ha túl hosszú a kihúzott damil, vegye le a damil-tartó orsó sapkáját és racsnizza vissza az orsót az óramutató járásával ellentétes irányban annyira, hogy a damil a kívánt hosszúságú legyen.

Vágófej

Az orsófedő sapka eltávolítása

1. Nyomja be és tartsa benn a sapka két kioldóreteszét **(R1)**.
2. Húzza le a sapkát az orsótartó **(R3)**.

Az orsófedő sapka visszaszerelésekor (R2)

1. Tartsa tisztán a sapkát **(R2)** és az orsótartót **(R3)** körülvevő helyet. Ellenkező esetben előfordulhat, hogy a sapka nem fog biztonságos módon rögzülni az orsótartóban.
2. Helyezze vissza a sapkát oly módon, **hogyan határozott mozdulattal az orsótartó felé NYOMJA**, és ezzel biztosítja, hogy a sapka teljes mértékben rögzüljön a helyén.
3. A helyes illeszkedés ellenőrzése céljából próbálja megmozgatni a két kioldóretesz lenyomása nélkül.

A fűnyíró damil lecserélése

Az Ön kényelme érdekében ajánlatos kompletten megvásárolni az orsót **(R4)** és a damilt. De a fűnyíró damil önmagában is kapható. Mindkettő beszerezhető a helyi kereskedőtől.

A komplett orsó és damil rászereleése

1. Távolítsa el a régi orsót **(R4)**.
2. Az **S2** ábrán mutatottak szerint helyezze be az új orsót az orsótartóba **(R3)** úgy, **hogyan az orsón (S1) lévő kivágás egy vonalban legyen a fűzőszemmel.**

3. Szabadítsa ki a damilt a szorítókapocsból **(T1)** és vezesse keresztül a fűzőszemen **(S)**.

- **Győződjék meg arról, hogy az orsó (R4) teljesen a helyén van oly módon, hogy a rászereleés alatt erőltetés nélkül elfordítja, miközben az orsótartót (R3) szilárdan megtartja.**

4. Szerelje vissza a sapkát **(R2)**.

A fűnyíró damil beszerelése:

- Figyelem! Az Ön termékét úgy terveztük, hogy csak legfeljebb **1,5 mm átmérőjű** fűnyíró damillal lehessen használni. Csak eredeti Flymo fűnyíró damilt használjon.

1. Fogjon körülbelül 10 mm hosszú damilt. 15 mm hosszú dugja be a damilt az orsó **(T)** furatába, és a nyíl irányában tekerje rá az orsó tetején. Feltekeréskor hagyjon szabadon körülbelül 100 mm hosszú darabot, és azt helyezze be a szorítókapocsba a **T1**. ábrán mutatott módon.
2. Ügyeljen arra, hogy a damil szabályosan tekeredjen rá az orsóra. Ellenkező esetben kevésbé hatékony lesz az automatikus damil kiadás.
3. Majd szerelje rá az orsót úgy, ahogyan a fenti, **'A komplett orsó és damil rászereleése'** című szakaszban olvasható.

Bekapcsolás előtt mindig állítsa vissza a terméket a normál működési helyzetébe.

Karbantartás

- **FIGYELMEZTETÉS!** Mielőtt karbantartásba vagy beállításba fogna, vegye ki a tápegységet. A vágófej a szegélynyíró kikapcsolása után is még egy ideig tovább forog. A védőköpeny elülső szélénél ne nyúljon be a damilos vágófej területére.

A Contour készülék ápolása

A Flymo Contour használata után járjon el az alábbiak szerint:

1. Soha ne tisztítsa a szegélynyíróját vízzel, tisztító folyadékokkal vagy oldószerekkel! Csak távolítsa el a fűyese-déket alkalmas eszközzel, puha kefével vagy száraz kendővel.
2. Puha kefe használatával tisztítsa meg a biztonsági védőköpeny belsejét és környékét, a vágófejet **(V)** és a motorház szellőzőnyílásait. **(W)**

3. Az egyik gomb megnyomásával távolítsa el a kereket. Tisztítsa meg a kereket **(X)** és a fűnyíró fejen lévő vajat **(Y)** puha kefével.
 4. Erősítse rá a kereket a **Kerék rászereleése** alatt ismertetett módon.
 5. Gondosan vegye szemügyre a szegélynyíró, és különösen a vágófej alkatrészeit.
 6. Ha a szegélynyíró bármilyen módon megrongálódott, forduljon a Husqvarna helyi szervizközpontjához.
- **Megrongálódott állapotában soha ne használja a szegélynyíró.**

Tárolás

1. Tárolja a terméket száraz, hűvös helyen, ahol gyermekek nem férhetnek hozzá. Szabadban ne tárolja a terméket.
2. Mielőtt elrakná a terméket, várjon legalább 30 percet, hogy lehűljön.

Hibakeresési táblázat

FIGYELMEZTETÉS! Mielőtt karbantartásba vagy beállításba fogna, vegye ki a tápegységet.

HIBA	ELLENŐRZÉS	MŰVELET
NINCSN DAMIL KIADÁS VAGY TÚL RÖVID A DAMIL VAGY SZEGÉLYNYÍRÓ RÁZKÓDIK	Működik az automatikus damil kiadás?	Nem Kézzel húzza ki a damilt. LÁSD A „DAMIL KÉZI KIHÚZÁSA“ ALATT
	Lehet látni a damil kiadását? A damil kiszabadult a szorítókapocs alól?	Nem Távolítsa el a sapkát és orsót, szabadítsa ki a damilt és szerelje vissza az orsót és sapkát. LÁSD A „VÁGÓFEJE“ ALATT
	Működik a damil kézi kihúzása?	Nem Lehet, hogy szorul a damil az orsón. Tekerje fel újra a damilt, ezúttal egymást keresztező hurkok nélkül. Ellenőrizze, hogy a damil az orsó megfelelő részén van-e.
ÁLLANDÓ KATTOGÓ HANG	Használat előtt a motor elérte a teljes fordulatszámát?	Nem Használat előtt hagyja, hogy a motor teljes fordulatszámra fusson fel.
	Túl hosszú a kiadott damil?	Igen LÁSD A „DAMIL KIHÚZÁSA KÉZZEL“ ALATT
	Rajta van a damil-vágó a biztonsági védőköpenyen?	Igen Forduljon a helyi képvislet szervizközpontjához, vagy a Husqvarna vevőszolgálatához.
DAMIL FOLYAMATOSAN CSAPÓDIK	Helyesen használja a szegélynyíró?	? A szegélynyíráshoz csak a fűnyíró damil végét használja. LÁSD A „SZEGÉLYNYÍRÁS ÉS SZÉLIGAZÍTÁS“ ALATT
	Szorul a damil az orsón?	Igen Tekerje fel újra a damilt az orsóra. Ha a tünetek továbbra is fennállnak, cseréljen orsót és damilt.
LEÁLL A KERÉK FORGÁSA	Tisztítsa meg a kereket és a fűnyíró fejen lévő vajatot. LÁSD A „KARBANTARTÁS“ ALATT	
HA A FENTIEK KÖZÜL EGYIK SEM VAGY HA A HIBA TOVÁBBRA IS FENNÁLL	Forduljon a Husqvarna vevőszolgálatához	

Környezetvédelmi tudnivalók

- Az élettartamának végére ért termék ártalmatlanításakor szem előtt kell tartani a környezetvédelem szempontjait is.
- Szükség esetén forduljon a helyhatóságához, ahol rendelkezésre bocsátják az ártalmatlanítással kapcsolatos tudnivalókat.

AKKUMULÁTOR ÁRTALMATLANÍTÁSA

- Ártalmatlanítása előtt ki kell venni a termékből az akkumulátort (Lásd az Akkumulátor lecserélése című szakaszt)
- Ez a termék NiMH akkumulátort tartalmaz, ezért élettartamának végén nem szabad a rendes háztartási szeméttel együtt kidobni.
- Az akkumulátort célszerű a központi márkaszervizben, vagy a helyi újrahasznosító állomáson leadni.
- Az akkumulátort NEM szabad vízbe dobni.
- Az NiMH akkumulátorok a környezetre ártalmasak, ezért célszerű azokat az Európai Rendeletekkel összhangban, hatósági engedéllyel működő újrahasznosító üzemből ártalmatlanítani.
- Elégetni NEM szabad.

A terméken vagy a csomagolásán rajzelet  helyeztünk el, amely tudatja, hogy ezt a terméket nem szabad háztartási hulladékként kezelni. Ezért az elektromos és elektronikai berendezések újrahasznosítására létrehozott megfelelő gyűjtőponton kell leadni.

Amennyiben Ön gondoskodik a termék helyes ártalmatlanításáról, azzal segít megelőzni a környezetre és az emberi egészségre nézve lehetséges káros következmények kialakulását, amit egyébként a terméknek, mint hulladéknak nem megfelelő kezelése idézne elő.

Amennyiben többlet szeretne megtudni a termék újrahasznosításáról, forduljon a helyi önkormányzat illetékes irodájához, a háztartási hulladékok kezelését végző vállalatához, vagy ahhoz az üzlethez, ahol a terméket vásárolta.

Ajánlott szervizelési eljárások

- Az Ön termékét egyértelműen azonosítja az ezüst és fekete színű típusábra.
- Melegen ajánljuk, hogy legalább évente egyszer, de hivatásos alkalmazás esetén ennél gyakrabban is adják szervizbe a terméket.

Csere alkatrészek

Orsó és damil
Hivatkozási sz.:

FLY047

Alkatrész sz.:

510747890

MAGYAR – 5

Jótállás és jótállási feltételek

Ha a jótállás érvényességi ideje alatt gyári hibás alkatrészt talál, a Husqvarna UK Ltd. szerződéses javítószervize díjmentesen megjavítja vagy lecseréli azt, feltéve, hogy:

- (a) a hibát közvetlenül a szerződéses javítószerviznek jelenti be.
 - (b) bemutatják a vásárlási bizonylatot.
 - (c) a hibát nem a felhasználó részéről megnyilvánuló helytelen használat, hanyagság vagy hibás beállítás idézte elő.
 - (d) a hiba nem az elfogadható kopás és felhasználódás során keletkezett.
 - (e) a gépet nem a Husqvarna UK Ltd.-vel szerződésben álló személy szervizelte vagy javította, szerelte szét vagy bütökölte meg.
 - (f) a gépet nem kölcsönző szolgáltatás keretében használták.
 - (g) a gép az eredeti vásárló tulajdonában van.
 - (h) a gépet nem üzleti célú szolgáltatás keretében használták.
- * Ez a jótállás a vásárlókat megillető törvényes jogok kiegészítéseként szolgál, és semmiképpen nem csökkenti azok hatályát.

Mint ahogy a jótállás nem terjed ki az alább felsoroltak miatt bekövetkező meghibásodásokra, fontos elolvasni a hasz-

nálati utasításban mondottakat, és megérteni a gép működését és fenntartását:

A jótállás hatálya alá nem tartozó meghibásodások

- * A fűnyíró damil lecserélése.
- * Kezdődő hiba bejelentésének elmulasztása miatt bekövetkező meghibásodások.
- * Váratlan ütés eredményeként bekövetkező meghibásodások.
- * A használati utasítás utasításaitól és ajánlásaitól eltérő termékhasználat eredményeként bekövetkező meghibásodások.
- * A jelen jótállás nem terjed ki a gépek kölcsönző szolgáltatás keretében történő használatára.
- * Az alábbiakban felsorolt tételek kopóalkatrészeknek minősülnek, amelyeknek élettartama függ a rendszeres karbantartástól, és ezért általában nem esnek a jótállás hatálya alá: fűnyíró damil, orsó és damil.

Vigyázat!

A jótállás keretében a Husqvarna UK Ltd. nem vállal felelősséget az olyan hibákért, amelyeket részben vagy egészében nem a Husqvarna UK Ltd. által gyártott vagy jóváhagyott csere alkatrészek vagy kiegészítők beszerelése, vagy a gép bármilyen módosítása idézett elő.

EU szabvány-megfelelési nyilatkozat

A Husqvarna AB, S-561 82, Huskvarna, Svédország

kizárólagos felelőssége tudatában kijelenti, hogy az alább nevezett termék(ek):

Megnevezés: **gyepszegély-nyíró**

Típusjelölés: **CCTE25**

Sorozatazonosító: **lásd a termék típusabláját**

Gyártás éve: **lásd a termék típusabláját**

megfelel az EU alábbi irányelveiben lefektetett lényeges követelményeknek és rendelkezéseknek:

2006/42/EC, 2006/95/EC, 2004/108/EC, 2000/14/EC, 2011/65/EU

amelyek az alábbiakban felsorolt, alkalmazott, harmonizált EU szabványokon alapulnak:

EN 60335-1, EN 60335-2-91, EN 60335-2-29, EN 62233, EN 55014-1, EN 55014-2

Az EN 60335-2-91 előírásaival összhangban mért maximális súlyozott A hangnyomásszint (L_{pA}) értéke a táblázatban található.

Az EN 60335-2-91 előírásaival összhangban a fenti termék(ek) mintáján mért maximális kéz-kar vibráció súlyozott értéke (a_{h}) a táblázatban található.

2000/14/EC: a mért hangteljesítmény (L_{WA}) és a garantált hangteljesítmény (L_{WA}) értékek a táblázatban összegyűjtött számszerű adatok szerint alakulnak.

Megfelelőség-értékelési eljárás VI. Melléklet

Bejelentett szervezet Intertek, Davy Avenue,

Knowlhill,
Milton Keynes,
Bucks, MK5 8NL,
England

Ulm, 2013. XI. 5

P. Lameli

Dyrektor ds. technicznych

A műszaki dokumentáció felelőse



Típus	CCTE25
Vágásszélesség (cm)	25
Vágóeszköz forgási sebessége (f/p)	8.500
Mért hangteljesítmény, L_{WA} (dB(A))	82
Garantált hangteljesítmény, L_{WA} (dB(A))	96
Hangnyomás, L_{pA} (dB(A))	74,4
Bizonytalanság, K_{pA} (dB(A))	2,5
Kéz-kar vibráció, a_{h} (m/s^2)	1,8
Bizonytalanság, K_{ah} (m/s^2)	1,5
Tömeg (Kg)	3,2

MAGYAR – 6

Bezpieczeństwo



UWAGA. Podczas użytkowania produktu, należy przestrzegać zasad bezpieczeństwa. Dla własnego bezpieczeństwa oraz bezpieczeństwa osób w otoczeniu, przed obsługą urządzenia, należy zapoznać się z niniejszą instrukcją. Niniejszą instrukcję należy zachować.

Objaśnienie symboli na urządzeniu



Ostrzeżenie



Należy dokładnie zapoznać się z instrukcją, w celu zrozumienia wszystkich kontrolki i ich funkcji.



Należy uniemożliwić innym osobom, włączając dzieci, zwierzęta i przypadkowych przechodniów, dostęp do strefy zagrożenia, w odległości 10 metrów. W przypadku zbliżenia się do podkaszarki należy ją bezzwłocznie wyłączyć.



Należy nosić okulary ochronne.



W celu uniknięcia porażenia prądem, nie należy używać urządzenia w warunkach dużej wilgotności.



Wyłączyć! Przed regulacją lub czyszczeniem, należy wyjąć akumulator.

Ostrzeżenie: Linka tnąca pozostaje jeszcze w ruchu po wyłączeniu urządzenia.

Ogólne

1. Dzieci od 8 r. ż. oraz osoby o ograniczonych fizycznych, sensorycznych lub psychicznych zdolnościach lub nie posiadające doświadczenia i wiedzy mogą używać urządzenia, pod warunkiem że są przy tym nadzorowane lub zostały poinstruowane na temat bezpiecznego użytkowania urządzenia i wynikających z tego niebezpieczeństw. Nie wolno dzieciom bawić się z urządzeniem. Nie wolno dzieciom dokonywać czyszczenia i konserwacji przez użytkownika urządzenia, jeżeli nie są one przy tym nadzorowane. Urządzenie nie powinno być użytkowane przez osoby w wieku poniżej 16 roku życia.
2. Urządzenia nie powinny używać dzieci, ani osoby nieznane z instrukcją obsługi.
3. W obecności ludzi, w szczególności dzieci, a także zwierząt, urządzenie należy wyłączyć.
4. Podkaszarkę należy obsługiwać, zgodnie z jej przeznaczeniem oraz w sposób, opisany w niniejszej instrukcji.
5. Nigdy nie należy obsługiwać podkaszarki, w przypadku zmęczenia, choroby lub pod wpływem alkoholu, narkotyków lub leków.
6. Operator lub osoba obsługująca urządzenie jest odpowiedzialna za wszelkie wypadki, czy zagrożenia, powstałe wobec innych osób lub ich własności.

Akumulator Bezprzewodowe urządzenia, zasilane akumulatorem, wymagają zachowania specjalnej ostrożności.

1. NALEŻY UNIKAĆ PRZYPADKOWEGO WŁĄCZENIA. PODCZAS PRZENOSZENIA PODKASZARKI, NALEŻY TRZYMAĆ RECE I PALCE Z DALA OD DŹWIGNI PRZEŁĄCZNIKA.
2. Ładowanie urządzenia powinno odbywać się w pomieszczeniu, a przechowywanie w chłodnych i suchych warunkach – poza zasięgiem dzieci.
3. Należy używać wyłącznie ładowarki dołączonej do urządzenia. Używanie jakiegokolwiek innej ładowarki może spowodować trwałe uszkodzenie akumulatora oraz całego urządzenia.

4. Ładowarkę należy podłączać wyłącznie do standardowego gniazdka domowego.
5. Nie należy nadużywać ładowarki i jej przewodu.
6. Nie należy używać ładowarki, w przypadku jej uszkodzenia lub zniszczenia przewodu.
7. Ładowarkę należy używać wyłącznie w pomieszczeniach.
8. Nie należy używać ładowarki na zewnątrz.
9. Urządzenie należy przechowywać i ładować w chłodnym, suchym pomieszczeniu o dobrej wentylacji, poza zasięgiem dzieci.
10. Nie należy ładować akumulatora, ani używać urządzenia w środowisku narażonym na eksplozję lub sprzyjającym korozji. Należy unikać stref występowania cieczy palnych lub gazów mogących spowodować pożar lub eksplozję.
11. Nie należy dokonywać prób samodzielnej naprawy urządzenia, ani akumulatora. Jedynymi czynnościami, które mogą być samodzielnie wykonywane przez użytkownika, są wymiana nylonowej linki oraz czyszczenie urządzenia.
12. Nie należy wprowadzać żadnych obiektów w przestrzeń silnika. Aby uniknąć przegrzania, urządzenie powinno być wolne od zanieczyszczeń.
13. Akumulatora nie należy palić ani uszkadzać. Akumulator – zawiera niebezpieczne substancje chemiczne. Utylizować zgodnie z prawem.

Przygotowanie

1. Podczas korzystania z urządzenia należy zawsze nosić okulary ochronne, solidne obuwie i długie spodnie. Urządzenia nie należy obsługiwać na boso, ani w sandałach.
2. Przed rozpoczęciem korzystania z urządzenia i po każdym uderzeniu, należy sprawdzić je pod kątem oznak zużycia lub uszkodzenia i jeśli to konieczne, przeprowadzić odpowiednie naprawy.
3. Przed każdym użyciem, należy dokładnie sprawdzić teren, który będzie koszony. Należy usunąć wszystkie objekty, takie jak kamienie, potłuczone szkło, gwoździe, przewody, linki itp., które mogą zostać wyrzucone lub wplątane w głowicę podkaszarki.
4. Przed użyciem, należy dokładnie sprawdzić teren koszenia, pod względem obecności żywych organizmów, a w szczególności jeży.
5. Należy upewnić się, że głowica tnąca, szpula i nasadka są prawidłowo zamontowane.

Użycie

1. Podkaszarkę należy używać przy świetle dziennym lub dobrym oświetleniu sztucznym.
2. Jeśli to możliwe, należy unikać używania podkaszarki na mokrej trawie.

3. W przypadku mokrej trawy, należy zachować ostrożność, gdyż można łatwo stracić równowagę.
4. Na pochylej powierzchni, należy zachować szczególną ostrożność i nosić antypoślizgowe obuwie.
5. Nie należy przemieszczać się tyłem z podkaszarką, gdyż grozi to potknięciem i upadkiem. Z urządzeniem należy chodzić, nigdy biegać.
6. Nigdy nie należy obsługiwać podkaszarki z uszkodzonymi osłonami, lub w przypadku ich braku.
7. Nigdy nie należy umieszczać metalowych elementów tnących.
8. Należy zawsze trzymać dłonie i stopy z dala od środków tnących, w szczególności podczas rozruchu urządzenia.
9. Głowica tnąca powinna znajdować się poniżej poziomu talii.
10. Nie należy pochylać się nad osłoną podkaszarki, podczas koszenia lub wyrównywania – różne obiekty mogą być wyrzucane przez linkę tnącą.
11. Należy uważać na odcięte fragmenty linki nylonowej wyrzucane podczas użytkowania.
12. Jeśli nastąpi uderzenie o jakikolwiek obiekt, nie należy korzystać z podkaszarki, dopóki nie będzie pewności, że jest ona w stanie bezpiecznym do użytku.
13. Jeśli podkaszarka zacznie wibrować w niespotykany dotąd sposób, należy natychmiast sprawdzić, co jest tego powodem. Nadmierne wibracje mogą powodować obrażenia.

Konserwacja i przechowywanie

1. Należy zachować wszystkie nakrętki, śruby i wkręty, aby mieć pewność, że trymer jest w bezpiecznym stanie.
2. Dla zachowania bezpieczeństwa, należy wymienić wszystkie zużyte lub uszkodzone części.
3. Należy używać linki tnącej przeznaczonej wyłącznie dla tego urządzenia.
4. Należy używać wyłącznie części zamiennych i akcesoriów, zalecanych przez Husqvarna UK Ltd.
5. Po jakichkolwiek czynnościach konserwacyjnych linki tnącej, przed rozruchem urządzenia, należy je zawsze przywrócić do normalnej pozycji roboczej.
6. W celu uniknięcia obrażeń palców i dłoni, należy trzymać je z daleka od ostrza do linkiprzy przedniej krawędzi osłony.
7. Urządzenie należy czyścić suchą szmatką. Do czyszczenia nigdy nie należy używać metalowych produktów.
8. Podkaszarkę należy regularnie sprawdzać i konserwować. Wszelkie naprawy muszą być wykonywane przez autoryzowanych specjalistów.
9. Urządzenie należy przechowywać w chłodnym, suchym pomieszczeniu, poza zasięgiem dzieci. Nie należy przechowywać urządzenia na zewnątrz.
10. Przed schowaniem, należy pozostawić urządzenie, na co najmniej 30 minut, w celu ostygnięcia.

Akumulator

Utrzymanie akumulatora

1. Jeśli po pewnym czasie, akumulator szybko się rozładuje, nawet po pełnym 6-godzinnym czasie ładowania, należy go wymienić.
2. Akumulator dołączony do urządzenia będzie częściowo naładowany, ale aby otrzymać maksymalny czas działania, należy przed pierwszym rozruchem ładować go przez 6 godzin.
3. Zeby zapobiec trwałemu uszkodzeniu akumulatora, nigdy nie należy przechowywać go w stanie rozładowanym.
4. W celu wymiany akumulatora lub jego bezpiecznej utylizacji, należy skontaktować się z lokalnym centrum serwisowym/sprzedawcą/dystrybutorem.
5. **Akumulator**
24 V 1,6 Ah „Duża Moc”
Uszczelniony na stałe. Bez konieczności konserwacji

- AKUMULATOR NALEŻY UTYLIZOWAĆ BEZPIECZNIE, NIE OTWIERAĆ, NIE PODPALAĆ I NIE PALIĆ.

Przechowywanie zimą

1. Przed schowaniem na zimę, należy naładować do pełna przez 6 godzin.
2. Podczas zimowania, akumulator należy ładować, co 3 do 4 miesięcy, przez 6 godzin.
3. Należy unikać wydłużonego czasu przechowywania, bez doładowań.
4. Należy przechowywać w chłodnym i suchym miejscu.

W celu uzyskania dalszych szczegółów, odnośnie wymiany akumulatora, należy skontaktować się z lokalnym sprzedawcą.

Instrukcja montażu

Montaż uchwytu z przełącznikiem do wału (A1)

- Należy upewnić się, że przewód wewnętrzny nie został skręcony.

1. Należy umieścić wał w uchwycie z przełącznikiem.
2. Należy wcisnąć wał, do momentu aż nastąpi kliknięcie.
- **NALEŻY UPEWNIĆ SIĘ, ŻE WAŁ JEST PRAWIDŁOWO UMIESZCZONY, POPRZEC PRÓBĘ WYJĘCIA GO**

Należy przymocować głowicę podkaszarki do wału (A2)

- Należy upewnić się, że przewód wewnętrzny nie został skręcony.

1. Należy wprowadzić wał do głowicy podkaszarki.
2. Należy wcisnąć wał, do momentu aż nastąpi kliknięcie.
- **NALEŻY UPEWNIĆ SIĘ, ŻE WAŁ JEST PRAWIDŁOWO UMIESZCZONY, POPRZEC PRÓBĘ WYJĘCIA GO**

Montaż koła (B1) i (B2)

1. Należy zamontować koło do podkaszarki, upewniając się, że zostało umieszczone w DOLNYM rowku na głowicy podkaszarki, zgodnie z rys. B1.

2. Koło należy przypiąć po obu stronach, upewniając się, że jest zabezpieczone (B2).
3. Koło powinno lekko się obracać.

Montaż osłony roślin (B3) i (B4)

1. Należy otworzyć osłonę roślin, zgodnie z rys. B3 i umieścić w GÓRNYM rowku na głowicy podkaszarki. Osłonę roślin należy obracać zgodnie z ruchem wskazówek zegara, aż do kliknięcia i stabilnej pozycji (B4).

Montaż osłony ochronnej (C1) i (C2)

1. Należy zlokalizować osłonę ochronną nad głowicą tnącą. Należy upewnić się, że linka nylonowa jest prowadzona przez otwór w osłonie ochronnej, zgodnie z rys. C1.
2. Należy wcisnąć na miejsce i obrócić osłonę ochronną w kierunku, zgodnie z rys. C2, aż do kliknięcia i stabilnej pozycji.
- **NALEŻY UPEWNIĆ SIĘ, ŻE OSŁONA OCHRONNA JEST PRAWIDŁOWO UMIESZCZONA, POPRZEC PRÓBĘ JEJ OBRÓTU.**

Montaż stałego uchwytu (D)

1. Należy pociągnąć dźwignię zwalniającą stały uchwyt w kierunku chwytu rękojeści.
2. Należy nacisnąć dwa przyciski na boku stałego uchwytu.
3. Należy zlokalizować przyciski na głównym uchwycie i zwolnić dźwignię.
4. Należy dostosować stały uchwyt do najwygodniejszej pozycji obsługi, poprzez zwolnienie dźwigni i przesunięcie uchwytu.

Regulacja wysokości (E)

1. Należy obrócić regulator wysokości (E1) w kierunku do odblokowania (E2).
 2. Należy dostosować długość wału do najwygodniejszej pozycji obsługi.
 3. Następnie należy obrócić regulator wysokości w przeciwnym kierunku do zablokowania (E3).
- **NALEŻY UPEWNIĆ SIĘ, ŻE WAŁ JEST CAŁKOWICIE ZABEZPIECZONY.**

Ładowanie akumulatora

Procedura pierwszego ładowania

1. Ładowarkę można używać wyłącznie w pomieszczeniach.
2. Należy upewnić się, że ładowarka nie jest używana w otoczeniu o dużej wilgotności. Ładowarkę oraz akumulator należy zawsze przechowywać w suchych warunkach. Podczas ładowania, ładowarka powinna mieć dobrą wentylację.
3. Należy podłączyć złącze ładowarki (F1) do akumulatora.
4. Należy podłączyć ładowarkę (F2) do odpowiedniego gniazdka domowego i włączyć.
5. Podczas ładowania, czerwona kontrolka (F3) będzie świeciła nieprzerwanie
6. Całkowite naładowanie zostanie osiągnięte po 3 godzinach, po których kontrolka (F3) zmieni kolor na zielony. Podczas ładowania, ładowarka się nagrzewa. Jest to naturalne zjawisko i oznacza, że ładowarka pracuje poprawnie.

Ponowne ładowanie akumulatora

1. Podkaszarkę należy ponownie podładować, jak tylko moc koszenia zacznie spadać.
2. Należy unikać całkowitego rozładowania akumulatora.
3. Należy postępować zgodnie z procedurą, opisaną w punkcie **Procedura pierwszego ładowania**.
4. Ładowanie akumulatora, zgodnie z niniejszą instrukcją, powinno zapewnić maksymalną długość pracy.

Montaż akumulatora (G)

1. Należy zamontować akumulator, zgodnie z **rys. G**, upewniając się, że jest umieszczony prawidłowo i stabilnie w pozycji, co sygnalizowane jest kliknięciem.
2. W celu wyjścia, należy nacisnąć dwa przyciski (G1) po obu stronach akumulatora i go wysunąć.

Jak kosić i wyrównywać krawędzie

• UWAGA

- **Zaleca się używanie okularów ochronnych**
- **Nie należy pochylać się nad podkaszarką, podczas koszenia lub wyrównywania, ponieważ różne obiekty mogą być wyrzucane przez linkę tnącą. Nie należy stawiać głowicy tnącej na ziemi. Nie należy przeciągać podkaszarki.**
- **Przeciążenia można uniknąć, upewniając się, że obroty silnika nadmiernie nie spadną.**
- **PRZED WYKONYWANIEM JAKICHKOLWIEK CZYNNOŚCI KONSERWACYJNYCH LUB REGULACYJNYCH, NALEŻY WYJĄĆ AKUMULATOR.**
- **PRZED UŻYCIEM**
- **Należy upewnić się, że linka jest wysunięta.**
- **Przed rozpoczęciem koszenia, czy wyrównywania, należy upewnić się, że silnik znajduje się na pełnych obrotach.**

Jak kosić

1. Należy trzymać, zgodnie z **rys. H**.
2. Aby rozpocząć, należy nacisnąć włącznik blokady bezpieczeństwa (H1), a następnie dźwignię przełącznika (H2).
3. Koszenie odbywa się za pomocą nylonowej linki, pod kątem, z użyciem końcówki (J).
4. Należy kołysać podkaszarką w obrębie obszaru koszenia i wychodząc poza niego, pracując na niewielkich fragmentach (K).
5. Linka wysuwa się automatycznie za każdym razem, gdy głowica przestaje się obracać i powraca do prędkości roboczej.
 - Dodatkowa ilość linki może być podana manualnie, zgodnie z opisem w punkcie – „Manualne podawanie linki”
6. Zwolnienie dźwigni przełącznika skutkuje zatrzymaniem podkaszarki. Głowica tnąca zatrzyma się po ok. jednej sekundzie.

Stosowanie osłony roślin i drzew

Osłona roślin i drzew pozwala na koszenie trawy w bliskiej odległości od innych roślin i drzew, bez ich uszkodzenia.

1. Osłonę należy obrócić do pozycji przedniej, zgodnie z **rys. K1**.
2. Podkaszarkę można używać w pobliżu drzew (K2) i roślin.

Jak przycinać krawędzie

1. Należy upewnić się, że osłona roślin znajduje się w pozycji wyjściowej (PARK).
 2. W celu przełączenia w tryb krawędziarki, należy nacisnąć przycisk (L1) i obrócić głowicę (L2). Zablokowanie głowicy zostanie potwierdzone przez wyraźne kliknięcie.
 3. Należy trzymać, zgodnie z **rys. H**.
 4. Aby rozpocząć, należy nacisnąć włącznik blokady bezpieczeństwa (H1), a następnie dźwignię przełącznika (H2).
 5. Krawędziarkę należy oprzeć na kole, co zapewni dodatkową stabilność i możliwość wyznaczenia krawędzi trawnika. Wyrównanie krawędzi powinno odbywać się zgodnie z kierunkiem przedstawionym na **rys. M**.
 6. Aby zakończyć koszenie, należy zwolnić dźwignię przełącznika.
 7. Aby powrócić do trybu koszenia, należy nacisnąć przycisk i przekręcić głowicę ponownie, w drugą stronę. Zablokowanie głowicy zostanie potwierdzone przez wyraźne kliknięcie.
- **Podczas wyrównywania krawędzi, należy upewnić się, że koło zawsze znajduje się na trawie (nie na ścieżce/podjeździe).**

Stosowanie trybu krzewowego

1. Poprzez naciśnięcie dźwigni (N1) za pomocą stopy, uchwyt może zostać obniżony do trzech różnych wysokości, aby umożliwić koszenie pod krzewami lub niskimi przeszkodami (O).

System automatycznego podawania linki

Jak działa system automatycznego podawania linki (P)

1. Podczas pierwszego rozruchu podkaszarki, podawana jest niewielka długość linki.
2. Kiedy nylonowa linka uderzy o ostrze, pojawi się "trzask" (P1). **NIE NALEŻY ZWRACAĆ NA TO UWAGI, jest to naturalne.** Po ok. 5 sekundach, linka zostanie przycięta do odpowiedniej długości, a hałas zmniejszy się, po osiągnięciu przez silnik maksymalnej prędkości.
 - **Przed rozpoczęciem koszenia, należy upewnić się, że silnik pracuje na najwyższych obrotach.**
3. Jeśli odgłos przycinania nylonowej linki nie jest słyszalny, należy podać więcej linki.
4. Aby podać więcej linki, należy najpierw całkowicie zatrzymać silnik, następnie uruchomić ponownie, pozwalając na osiągnięcie maksymalnej prędkości.
5. Należy powtórzyć krok 4, do momentu wystąpienia wyraźnego dźwięku uderzania linki o ostrze. **(Nie należy powtarzać tej procedury więcej niż 6 razy).**
6. Jeśli wystąpi problem z automatycznym podawaniem linki, należy odnieść się do wykresu występujących usterek,

Manualne podawanie linki

Manualne podawanie nylonowej linki (Q)

1. Jeśli istnieje taka potrzeba, linkę może być podawana manualnie.
2. W tym celu, należy nacisnąć i zwolnić przycisk manualnego podawania linki (Q1), jednocześnie delikatnie wyciągać linkę, aż dosięgnie ostrza.
3. Jeśli linka wychodzi poza ostrze, oznacza to, że została za daleko wyciągnięta.
4. Jeśli podana została zbyt duża ilość linki, należy wyjąć nasadkę szpuli i obracać przeciwnie do ruchu wskazówek zegara, aż linka osiągnie pożądaną długość.

Głowica tnąca

Wyjąć nasadkę szpuli

1. Należy nacisnąć i przytrzymać dwa zatrzaski uwalniające nasadkę (R1).
2. Nasadkę należy wyciągnąć z uchwytu szpuli (R3).

Ponownie zamocować nasadkę szpuli (R2)

1. Obszar nasadki (R2) oraz uchwytu szpuli (R3) zawsze powinny być czyste. Niezastosowanie się do tego, może spowodować, że nasadka nie będzie stabilnie umocowana w uchwycie szpuli.
2. Należy założyć nasadkę, **naciskając mocno w DÓŁ**, w kierunku uchwytu szpuli i upewnić się, czy mocowanie jest stabilne.
3. Aby sprawdzić poprawność mocowania nasadki, należy spróbować ją zdjąć, bez uwalniania zatrzasków.

Wymiana nylonowej linki

Dla większej wygody, zalecany jest zakup szpuli (R4), w komplecie z linką. Dostępna jest również sama linka. Obie opcje dostępne są u lokalnego sprzedawcy.

Dopasowanie kompletu szpuli z linką:

1. Należy wyjąć starą szpulę (R4).
2. Należy umieścić nową szpulę w uchwycie (R3), **wyciętą stroną szpuli (S1) równo z otworem, zgodnie z rys. S2.**

3. Należy uwolnić linkę z zacisku (T1) i przełożyć ją przez otwór (S).
- **Podczas dopasowywania, należy upewnić się, że szpula (R4) jest prawidłowo zamontowana, poprzez delikatne obracanie, a jednocześnie trzymając uchwyt nieruchomo (R3).**
4. Zamocować nasadkę (R2).

Montowanie samej linki nylonowej:

- Należy pamiętać! Niniejsze urządzenie przystosowane jest do obsługi wyłącznie linek nylonowych o **maksymalnej średnicy 1,5 mm**. Należy używać wyłącznie oryginalnych linek nylonowych Flymo.
1. Należy przygotować około 10 metrów linki. 15 mm linki, należy przełożyć przez otwór w szpuli (T) i nawinąć w kierunku, wskazanym przez strzałki na górze szpuli. Należy pozostawić około 100 mm linki nienawinięte i umieścić w zacisku, zgodnie z **rys. T1**.
 2. Należy zwrócić szczególną uwagę na dokładny sposób nawinięcia linki na szpulę. W przeciwnym wypadku, automatyczne podawanie linki może ulec zakłóceniu.
 3. Następnie należy umieścić szpulę, zgodnie z powyższym rozdziałem **"Dopasowanie kompletu szpuli z linką"**.

Przed włączeniem urządzenia, należy zawsze ustawić je w normalnej pozycji roboczej.

Konserwacja

- **UWAGA: Przed czynnościami konserwacyjnymi lub regulacją, należy wyjąć akumulator. Głowica tnąca pozostaje jeszcze w ruchu po wyłączeniu urządzenia. Palce i dłonie, należy trzymać z daleka od ostrza przy przedniej krawędzi osłony.**

Dbanie o Contour

Po zakończeniu prac z użyciem Flymo Contour, należy zastosować się do poniższej procedury:

1. Nigdy nie należy czyścić podkaszarki wodą, płynami czyszczącymi, rozpuszczalnikami, wystarczy po prostu usunąć zanieczyszczenia za pomocą odpowiedniego narzędzia – miękkiej szczotki lub suchej szmatki.
2. Za pomocą miękkiej szczotki, należy oczyścić wnętrze osłony ochronnej, głowicy tnącej (V) i otworów wentylacyjnych obudowy silnika. (W)
3. Należy wyjąć koło, naciskając jeden z przycisków. Należy oczyścić koło (X) i rowek (Y) na głowicy podkaszarki, przy użyciu miękkiej szczotki.

4. Następnie należy zamontować koło, zgodnie z opisem w dziale „Montaż Koła“.
 5. Należy dokładnie sprawdzić podkaszarkę, a w szczególności części głowicy tnącej.
 6. Jeśli podkaszarka została w jakikolwiek sposób uszkodzona, należy niezwłocznie skontaktować się z lokalnym centrum serwisowym Husqvarna.
- **Nigdy nie należy używać uszkodzonej podkaszarki.**

Przechowywanie

1. Przechowywać należy w chłodnym i suchym miejscu, poza zasięgiem dzieci. Nie należy przechowywać urządzenia na zewnątrz.
2. Przed schowaniem, należy pozostawić urządzenie, na co najmniej 30 minut, w celu ostygnięcia.

Karta diagnozy usterek

UWAGA: Przed wykonywaniem jakichkolwiek czynności konserwacyjnych lub regulacyjnych, należy wyjąć akumulator.

USTERKA	NALEŻY SPRAWDZIĆ		DZIAŁANIA
LINKA NIE JEST PODAWANA LUB LINKA ZA KRÓTKA LUB PODKASZARKA WIBRUJE	Czy działa automatyczne podawanie linki?	Nr	Linkę należy podać manualnie. PATRZ „MANUALNE PODAWANIE LINKI”
	Czy linka została podana i jest widoczna? Czy linka została wyjęta z zatrzaśku?	Nr	Należy wyjąć nasadkę i szpulę, następnie wyjąć linkę i ponownie włożyć szpulę z nasadką. PATRZ „GŁOWICA TNAČA”
	Czy działa manualne podawanie linki?	Nr	Linka może być zaklinowana w szpuli. Należy przewinąć linkę, w celu usunięcia powstałych pętl. Należy sprawdzić, czy linka jest w odpowiedniej części szpuli.
CIĄGŁY ODGŁOS TRZASKANIA	Czy przed użyciem, silnik pracował na maksymalnej prędkości?	Nr	Przed użyciem należy pozwolić osiągnąć silnikowi maksymalną prędkość.
	Czy została podana zbyt duża ilość linki?	Tak	PATRZ „MANUALNE PODAWANIE LINKI”
CIĄGŁE PRZYTRZASKI- WANIE LINKI	Czy ostrze do linki znajduje się w osłonie ochronnej?	Tak	Należy skontaktować się z lokalnym centrum serwisowym lub obsługą klienta Husqvarna.
	Czy podkaszarka jest używana poprawnie?	?	Koszenie powinno odbywać się za pomocą końcówki nylonowej linki. PATRZ „JAK KOSIĆ I WYROWNYWAĆ KRAWĘDZIE”
KOŁO NIE OBRACA SIĘ	Czy linka nie zaklinowała się w szpuli?	Tak	Jeśli objawy nadal występują, należy przewinąć linkę na szpulę, zmienić szpulę i linkę.
JEŚLI ŻADNA Z POWYŻSZYCH LUB JEŚLI JAKAKOLWIEK USTERKA NIE ZOSTAŁA USUNIĘTA	Należy oczyścić koło i rowek w głowicy podkaszarki. PATRZ „KONSERWACJA”		
	Należy skontaktować się z obsługą klienta Husqvarna		

Informacje ekologiczne

- Dokonując utylizacji zużytego urządzenia, należy zawsze mieć na uwadze ochronę środowiska
- Informacji, odnośnie utylizacji, można zasięgnąć u lokalnych władz.
- NIE należy podpalać.

UTYLIZACJA AKUMULATORA

- Przed utylizacją, akumulator należy wyjąć z urządzenia (Patrz dział wymiany akumulatora)
- Urządzenie to zawiera akumulator nikielowo-metalowo-wodorkowy (NiMH), który nie powinien być utylizowany razem ze zwykłymi odpadami z gospodarstwa domowego.
- Akumulator należy przekazać do autoryzowanego centrum serwisowego lub lokalnej stacji recyklingu.
- NIE należy wyrzucać akumulatora do zbiorników wodnych.
- NiMH mogą być szkodliwe dla otoczenia i powinny być utylizowane przez uznany zakład recyklingu, zgodnie z Normami Europejskimi.

Symbol  na urządzeniu i jego opakowaniu, informuje, że produkt ten nie może być traktowany, jako zwykłe odpady z gospodarstwa domowego. Zamiast tego powinien zostać przekazany do odpowiedniego punktu odbioru zużytego sprzętu elektrycznego i elektronicznego. Zapewniając prawidłową utylizację, zapobiega się potencjalnym negatywnym konsekwencjom dla środowiska naturalnego i zdrowia ludzkiego, których przyczyną mogłoby być niewłaściwe postępowanie z tego typu odpadami. Aby uzyskać więcej szczegółowych informacji na temat utylizacji tego produktu, należy skontaktować się z lokalnym biurom urzędu miasta, zajmującym się utylizacją odpadów lub sklepem, w którym nabyto produkt.

Zalecenia serwisowe

- Niniejsze urządzenie jest oznaczone unikalnymi etykietami oceny w kolorze srebrnym i czarnym.
- Zaleca się serwisowanie urządzenia przynajmniej, co dwaście miesięcy, a nawet częściej przy profesjonalnym użytkowaniu.

Części zamienne

Szpula i linka
Nr referencyjny:

FLY047

Nr części:

510747890

POLSKI – 5

Gwarancja i jej zasady

Jeśli w okresie gwarancyjnym, jakkolwiek część okaże się wadliwa, z powodu wady produkcyjnej, Husqvarna UK Ltd., za pośrednictwem swoich autoryzowanych partnerów serwisowych, zobowiązuje się do bezpłatnej naprawy lub wymiany, pod warunkiem, że:

- (a) Usterka została zgłoszona bezzwłocznie autoryzowanemu serwisantowi.
- (b) Dostarczony zostanie dowód zakupu.
- (c) Usterka nie została spowodowana przez nadużycie, zaniedbanie lub nieprawidłową regulację przez użytkownika.
- (d) Usterka nie powstała na drodze normalnego zużycia.
- (e) Urządzenie nie było serwisowane lub naprawiane, rozkładane na części, modyfikowane w jakikolwiek sposób, przez nieautoryzowane przez Husqvarna UK Ltd.
- (f) Urządzenie nie było wynajmowane.
- (g) Urządzenie należy do osoby, która je zakupiła.
- (h) Urządzenie nie było wykorzystywane do użytku komercyjnego.

* Niniejsza gwarancja stanowi uzupełnienie, iw żaden sposób nie umniejsza praw ustawowych klientów.

Awarie spowodowane z następujących powodów nie zostały uwzględnione, dlatego ważne jest, aby zapoznać się z instrukcjami zawartymi w niniejszej Instrukcji obsługi i zrozumieć, jak obsługiwać i konserwować urządzenie:

Awarie, nieobjęte przez gwarancję

- * Wymiana linki nylonowej
- * Usterki, powstałe na skutek nie zgłoszenia wcześniejszej usterki.
- * Usterki, spowodowane nagłym wstrząsem.
- * Usterki, spowodowane przez nieprawidłowe użytkowanie urządzenia, niezgodne z instrukcjami i zaleceniami, zawartymi w niniejszej instrukcji obsługi.
- * Urządzeń przeznaczonych na wynajem, niniejsza gwarancja nie obejmuje.
- * Elementy, wymienione poniżej są uważane za części zużywające się, a ich żywotność jest uzależniona od regularnych czynności konserwacyjnych i dlatego zwykle nie podlegają reklamacji: Nylonowa linka, Szpula i linka.
- * **Ostrożnie!**

Husqvarna UK Ltd. nie ponosi odpowiedzialności z tytułu gwarancji, za wady powstałe w całości lub częściowo, bezpośrednio lub pośrednio przez nieumiejętny montaż części zamiennych lub dodatkowych elementów, które nie zostały wyprodukowane lub zatwierdzone przez Husqvarna UK Ltd., ani też w przypadku jakiegokolwiek modyfikacji urządzeń.

Deklaracja zgodności WE

Husqvarna AB, S-561 82, Huskvarna, Szwecja

Deklaruję z pełną odpowiedzialnością, że produkt(y):

Nazwa **Podkaszarka trawnikowa**

Nazwa typu **CCTE25**

Identyfikacja serii **Patrz Etykieta Oceny Produktu**

Rok produkcji **Patrz Etykieta Oceny Produktu**

Jest zgodny z zasadniczymi wymaganiami i postanowieniami następujących dyrektyw WE:

2006/42/WE, 2006/95/WE, 2004/108/WE, 2000/14/WE, 2011/65/UE

na podstawie następujących norm stosowanych w UE

EN 60335-1, EN 60335-2-91, EN 60335-2-29, EN 62233, EN 55014-1, EN 55014-2

Maksymalny ważony poziom ciśnienia akustycznego L_{pA} na stanowisku operatora, mierzony zgodnie z EN 60335-2-91, podano w tabeli.

Maksymalne wartości drgań ręki / ramienia, mierzona w a_{rh} , zgodnie z normą EN 60335-2-91, na próbie powyższego produktu (-ów), podane w poniższej tabeli.

2000/14/WE: Wartości mierzonej mocy dźwięku L_{WA} i Gwarantowanej mocy akustycznej L_{WA} , podane są zgodnie z danymi tabelarycznymi.

Procedura Oceny Zgodności Załącznik VI

Jednostka notyfikowana Intertek, Davy Avenue,

Knowlhill,
Milton Keynes,
Bucks, MK5 8NL,
England

Ulm, 05.11.2013

P. Lameli

Dyrektor ds. technicznych

Osoba odpowiedzialna za dokumentację techniczną



Typ	CCTE25
Szerokość cięcia (cm)	25
Prędkość obrotu urządzenia tnącego (1/min)	8.500
Mierzona moc dźwięku L_{WA} (dB (A))	82
Gwarantowana moc akustyczna L_{WA} (dB (A))	96
Poziom ciśnienia akustycznego L_{pA} (dB (A))	74,4
Niepewność K_{pA} (dB(A))	2,5
Wartości drgań ręki / ramienia, mierzona w a_{rh} (m/s ²)	1,8
Niepewność K_{ah} (m/s ²)	1,5
Masa (kg)	3,2

POLSKI – 6

Bezpečnost



VAROVÁNÍ. Při používání produktu musí být dodržovány bezpečnostní předpisy. Pro Vaší bezpečnost a bezpečnost kolemjdoucích si prosím přečtete tyto pokyny před použitím produktu. Ponechte si prosím tyto instrukce pro pozdější použití.

Vysvětlivky symbolů na produktu



Varování



Pečlivě si prosím přečtete tyto instrukce, aby jste porozuměli všem ovládacím prvkům a k čemu slouží.



Udržujte ostatní, včetně dětí, zvířat a kolemjdoucích mimo 10-ti metrovou zónu ohrožení. Pokud se blíží okamžitě trimmer vypněte.



Noste ochranu očí.



Aby jste se vyhnuli možnosti zasažení elektrickým proudem, nepoužívejte produkt ve vlhkém nebo mokřem prostředí.



Vypněte! Odpojte blok baterií před nastavením nebo čištěním.

Varování: Řezací struna se otáčí i po vypnutí přístroje.

Obecné

1. Tento přístroj mohou používat děti od věku 8 let a osoby se sníženými fyzickými, smyslovými nebo mentálními schopnostmi nebo nedostatkem zkušeností a znalostí, pokud jsou pod dohledem nebo byly ohledně bezpečného používání přístroje zaškoleny a rozumí tomu, jaké nebezpečí z toho vyplývá. Děti si s přístrojem nesmějí hrát. Čištění a uživatelskou údržbu nesmí provádět děti bez dohledu. Doporučujeme, aby přístroj používali mladiství až od 16 let.
2. Nikdy nedovolte dětem nebo lidem neobeznámeným s instrukcemi používat tento přístroj.
3. Přestaňte přístroj používat, pokud jsou poblíž zvířata nebo lidé, zejména děti.
4. Požívejte trimmer pouze způsobem a pro účely popsané v těchto instrukcích.
5. Nikdy nepoužívejte přístroj jste-li unavení, nemocní nebo pod vlivem alkoholu, drog či léků.
6. Provozovatel nebo uživatel je zodpovědný za nehody a nebezpečí vzniklá ostatním lidem nebo jejich majetku.

Baterie

Produkty napájené bateriemi vyžadují speciální péči.

1. VYHNĚTE SE NECHTĚNĚMU NASTARTOVÁNÍ. POKUD PŘENÁŠÍTE TRIMMER, DRŽTE RUCE A PRSTY DÁLE OD PŘEPINACÍ PÁČKY.
2. Vždy nabíjejte produkt ve vnitřním prostředí a ukládejte na chladném, suchém místě – mimo dosah dětí.
3. Používejte pouze nabíječku dodávanou se zařízením. Použití jakékoliv jiné nabíječky může způsobit trvalé poškození baterie a trimmeru.
4. Používejte nabíječku pouze se standardními tuzemskými, domácími zásuvkami.
5. Nepoužívejte nabíječku, ani její kabel pro jiné účely.
6. Nepoužívejte nabíječku, pokud je poškozena nebo pokud je poškozen její kabel.
7. Nabíječku používejte pouze ve vnitřním prostředí.
8. Nepoužívejte nabíječku ve venkovním prostředí.
9. Skladujte a nabíjejte tento přístroj v chladném, suchém, dobře větraném prostředí a mimo dosah dětí.

10. Nenabíjejte, ani nepoužívejte tento přístroj ve výbušném nebo korozivním prostředí. Vyhněte se oblastem, kde jsou přítomny hořlavé tekutiny nebo plyny, abyste se vyhnuli nebezpečí požáru nebo výbuchu.
11. Nepokoušejte se opravit přístroj, ani jeho baterie. Výměna nylonové struny a čištění přístroje jsou jediné servisní práce vhodné pro uživatele.
12. Nevkládejte žádné předměty do motorového prostoru. Čistěte od usazenin, abyste se vyhnuli přehřátí.
13. Nepalte ani jinak neničte baterie. Baterie obsahují nebezpečné chemikálie. Správně zlikvidujte.

Příprava

1. Při používání produktu vždy používejte ochranu očí, pevnou obuv a dlouhé kalhoty. Nepoužívejte zařízení bosí, nebo nosíte-li otevřenou obuv.
2. Před použitím přístroje a po každém jeho nárazu zkontrolujte, zda nejsou na přístroji patrné známky opotřebení nebo poškození a opravte je, pokud je to nutné.
3. Před každým použitím prohlédněte oblast, která má být posekána. Odstraňte veškeré objekty jako kameny, rozbité sklo, hřebíky, dráty, šňůry atd., které mohou být vymrštěny, nebo se mohou zaplést do hlavy trimmeru.
4. Před použitím prozkoumejte plochu určenou k sekání, zda zde nejsou přítomná divoká zvířata, zejména ježci.
5. Zkontrolujte, zda je správně nasazena řezací hlava, cívka a kryt.

Použití

1. Používejte trimmer pouze za denního světla, případně za dostatečného umělého osvětlení.
2. Pokud je to možné, vyhněte se používání trimmeru v mokré trávě.
3. Dávejte pozor při zacházení s přístrojem v mokré trávě, mohli byste uklouznout.
4. Zejména na svazích buďte opatrní a noste neklouzavou obuv.
5. Při sekání nechoďte pozadu, mohli by jste zakopnout. Chodte, nikdy neběhejte.
6. Nikdy nepoužívejte trimmer bez, nebo s poškozenými ochrannými štíty.
7. Nikdy nevklaďte železné řezací prvky.
8. Vždy držte ruce a nohy stranou od všech řezacích částí, zejména když startujete motor.
9. Držte řezací hlavu pod úrovní pasu.
10. Nenaklánejte se přes ochranný štít trimmeru – předměty mohou být vymrštěny řezací strunou.
11. Během používání si dávejte pozor na odtržené kousky nylonové struny.
12. Pokud narazíte do jakéhokoliv předmětu, nepoužívejte trimmer, dokud si nejste jistí, že je v pořádku.
13. Pokud začne trimmer abnormálně vibrovat, okamžitě ho zkontrolujte. Nadměrné vibrace mohou způsobit zranění.

Údržba a skladování

1. Udržujte všechny šrouby, matice a vruty dotažené, aby jste zajistili bezpečný provoz trimmeru.
2. Pro bezpečný provoz vyměňte opotřebené a poškozené součástky.
3. Používejte pouze řezací strunu určenou pro tento produkt.
4. Používejte pouze náhradní součástky a příslušenství doporučené spol. Husqvarna UK Ltd.
5. Po jakémkoliv údržbě řezací struny vždy před zapnutím postavte produkt do normální provozní pozice.
6. Aby jste se vyhnuli možnému zranění, držte prsty a ruce dále od hrany ochranného krytu.
7. Čistěte produkt suchou látkou. K čištění přístroje nikdy nepoužívejte kovové předměty.
8. Pravidelně provádějte kontrolu a údržbu trimmeru. Veškeré opravy musí být provedeny autorizovaným opravářem.
9. Skladujte tento produkt na chladném, suchém místě a mimo dosah dětí. Neskladujte produkt ve vnějším prostředí.
10. Před uskladněním nechte produkt alespoň 30 minut vychladnout.

Blok baterií

Údržba bloku baterií

1. Pokud se po nějakém čase blok baterií rychle vybije i po plném 6-ti hodinovém nabití, je třeba ho vyměnit.
2. Prestože je nový blok baterií z části nabit, po maximální výdrž je třeba ho před prvním použitím nabíjet po dobu 6-ti hodin.
3. Aby jste zabránili poškození bloku baterií, nikdy ho neskladujte ve vybitém stavu.
4. Kontaktujte Vaše místní ověřené servisní centrum/ dealera/distributora pro výměnu bloku baterií a bezpečné zlikvidování Vašeho starého bloku baterií.
5. **Baterie**
24 Volt 1,6 Ampérhodin „Vysoce výkonná“
Zatavená na dobu životnosti Bezúdržbová

- **DŮLEŽITÉ – LIKVIDUJTE VÁŠ STARÝ BLOK BATERIÍ BEZPEČNĚ, NEROZŘEZÁVEJTE A NEZAPALUJTE HO.**

Zimní skladování

1. Před zimním skladováním baterie plně nabíjejte po dobu 6-ti hodin.
2. Každé 3 až 4 měsíce blok baterií opět plně dobijte po dobu 6-ti hodin, pro doplnění energie.
3. Vyhněte se dlouhodobému skladování bez dobíjení.
4. Skladujte na chladném a suchém místě.

Pro další informace o výměně bloku baterií kontaktujte vašeho místního prodejce.

Montážní instrukce

Sestavení rukojeti se spínačem a trubky (A1)

- **Ujistěte se, že vnitřní kabel není překroucený.**
1. Vložte trubku do rukojeti se spínačem.
 2. Zatláčte ji dokud nezacvakne ve správné pozici.
- **UJISTĚTE SE, ŽE TRUBKA JE SPRÁVNĚ NASTAVĚNA TÍM, ŽE SE JI POKUSÍTE VYJMOUT.**

Sestavení hlavy trimmeru a trubky (A2)

- **Ujistěte se, že vnitřní kabel není překroucený.**
1. Vložte trubku do hlavy trimmeru.
 2. Zatláčte ji dokud nezacvakne ve správné pozici.
- **UJISTĚTE SE, ŽE TRUBKA JE SPRÁVNĚ NASTAVĚNA TÍM, ŽE SE JI POKUSÍTE VYJMOUT.**

Montáž kola (B1) & (B2)

1. Připojte kolo k trimmeru a ujistěte se, že je správně zasazené ve SPODNÍ drážce hlavy trimmeru jako na obr. B1.
2. Sepněte obě části kola na každé straně a ujistěte se, že jsou zajištěny (B2).
3. Kolo by se mělo volně otáčet.

Montáž bezpečnostní zábrany (B3) & (B4)

1. Rozevřete bezpečnostní zábranu jako na obr. B3 a umístěte ji do HORNÍ drážky hlavy trimmeru. Otáčejte bezpečnostní zábranou ve směru hodinových ručiček, dokud se NEZACVAKNE do správné pozice (B4).

Montáž ochranného krytu (C1) & (C2)

1. Umístěte ochranný kryt nad řezací hlavu. Ujistěte se že nylonová struna je provlečena otvorem v ochranném krytu jako na obr. C1.
 2. Zatláčte ochranný kryt do správné pozice a otočte ho jako na obr. C2, dokud neuslyšíte cvaknutí a ochranný kryt je bezpečně zamčený ve správné pozici.
- **UJISTĚTE SE, ŽE OCHRANNÝ KRYT JE SPRÁVNĚ ZASAZEN TÍM, ŽE SE HO POKUSÍTE OTOČIT.**

Montáž stabilizační rukojeti (D)

1. Zatláhněte za uvolňovací páčku stabilizační rukojeti směrem k držadlu.
2. Stlačte knoflíky na obou stranách stabilizační rukojeti.
3. Umístěte knoflíky do hlavního držáku a uvolněte páčku.
4. Nastavte stabilizační rukojet do nejpohodlnější pozice zatáhnutím za uvolňovací páčku a pohybováním rukojeti.

Nastavení výšky (E)

1. Otočte prvkem pro nastavení výšky (E1) ve směru naznačeném k odemčení (E2).
 2. Nastavte délku trubky tak, aby vám co nejvíce vyhovovala.
 3. Otočte prvkem pro nastavení výšky opačným směrem pro opětovné zamčení (E3).
- **ZAJISTĚTE, ABY BYLA TRUBKA PLNĚ ZABEZPEČENA.**

Nabíjení bloku baterií

Základní nabíjecí postup

1. Používejte nabíječku pouze ve vnitřním prostředí.
2. Ujistěte se, že nabíječka není vystavena vlhkosti. Udržujte nabíječku a blok baterií neustále suché. Udržujte nabíječku dobře větranou.
3. Připojte nabíjecí konektor (F1) k bloku baterií.
4. Zapojte nabíječku (F2) do vhodné elektrické zásuvky a zapněte ji.
5. Červené indikační světlo (F3) nepřerušovaně svítí během nabíjení.
6. K plnému nabití dojde za 3 hodiny a je indikováno změnou barvy světla nabíječky (F3) na zelenou. Během nabíjení se nabíječka zahřívá. To je normální a znamená to, že nabíječka funguje správně.

Dobíjení bloku baterií

1. Dobijte blok baterií hned, jakmile začne Váš trimmer zpomalovat a ztrácet energii.
2. Vyhněte se přílišnému nebo úplnému vybití bloku baterií.
3. Dále postupujte podle **Základního nabíjecího procesu**.
4. Nabíjení bloku baterií podle těchto instrukcí by mělo zajistit maximální životnost baterií.

Montáž bloku baterií (G)

1. Připojte blok baterií podle obr. G, ujistěte se, že zacvakne do správné pozice a pevně drží.
2. Pro vyjmutí stlačte tlačítka po obou stranách (G1) bloku baterií a vytáhněte ho.

Jak sekat a zastříhovat

- **VAROVÁNÍ**
- Je doporučeno použití ochrany očí. **Nenaklánějte se přes trimmer při sekání nebo zastříhávání, mohlo by dojít k vyvrstvení předmětů řezací strunou. Neopírejte řezací hlavu o zem. Nepřetěžujte Váš trimmer. Aby jste se vyhnuli přetížení, sledujte, zda neklesají otáčky motoru. VYJMĚTE BLOK BATERIÍ PŘED TÍM, NEŽ BUDETE PROVÁDĚT ÚDRŽBU NEBO NASTAVENÍ PŘÍSTROJE.**
- **PŘED POUŽITÍM**
- **Ujistěte se, že struna je vysunuta.**
- **Ujistěte se před sekáním a zastříháváním, že motor běží na plné otáčky.**

Jak sekat

1. Držte přístroj jako na **obr. H**.
2. Pro nastartování stlačte odjišťovací prvek (**H1**) a poté přepněte páčku (**H2**).
3. Sekejte ve správném úhlu špičkou nylonové struny (**J**).
4. Pohybujte trimmerem ze strany na stranu a po malých kouscích postupně sekejte (**K**).
5. Struna je automaticky vysunuta pokaždé, když se přestane otáčet hlava trimmeru a vrátí se zpět do provozních otáček.
- Struna navíc může být vysunuta manuálně, jak je popsáno v části Manuální vysunutí struny
6. Pro zastavení vašeho trimmeru uvolněte přepínací páčku. Řezací hlava se zastaví přibližně za vteřinu.

Používání bezpečnostní zábrany rostlin a stromů

- Bezpečnostní zábrana umožňuje sekání blízko rostlin a stromů bez jejich poškození řezací strunou.
1. Otočte zábranou do přední pozice tak jako na **obr. K1**.
 2. Použijte trimmer kolem stromů (**K2**) a blízkých rostlin.

Jak zastříhávat

1. Ujistěte se, že zábrana je otočena do **BOČNÍ pozice**.
2. Pro přenastavení do zastříhávacího módu stiskněte tlačítko (**L1**) a otočte hlavou (**L2**). Slyšitelné „cvaknutí“ potvrdí, že je hlava uzamčena.
3. Držte přístroj jako na **obr. H**.
4. Pro nastartování stlačte odjišťovací prvek (**H1**) a poté přepněte páčku (**H2**).
5. Položte zastříhávač na kolo pro dodatečnou stabilitu a zarovnejte okraj trávníku. Zastříhávejte ve směru zobrazeném na **obr. M**.
6. Pro zastavení vašeho trimmeru uvolněte přepínací páčku.
7. Pro navrácení do módu sekání opětovně stiskněte tlačítko a otočte hlavu zpátky opačným směrem. Slyšitelné „cvaknutí“ potvrdí, že je hlava uzamčena.
- **Při zastříhávání se ujistěte, že kolo vždy leží na trávě (a nikoliv na chodníku/vozovce).**

Používání naklápění

1. Stlačením páky (**N1**) nohou může být rukojeť snížena do tří rozdílných pozic, aby byl produkt použitelný při sekání pod křovím a nízkými překážkami (**O**).

Systém automatického vysunutí struny

Jak automatické vysunutí struny funguje (P)

1. Při počátečním zapnutí trimmeru je vysunut malý kus struny.
2. Chrastící zvuk je slyšet, když struna narazí na ořezávací strunu (**P1**). **NEBUDETE VYDĚŠENI, je to naprosto normální.** Po asi 5-ti vteřinách bude struna ořezána na správnou délku a chrastící zvuk utichne, jakmile motor dosáhne plných otáček.
- **Před sekáním nebo zastříháváním se ujistěte, že motor běží na plné otáčky.**

3. Pokud není slyšet zvuk ořezávání nylonové struny, je třeba vysunout více struny.
4. Pro vysunutí struny je nejprve nutné kompletně zastavit motor, poté ho znovu nastartovat a dosáhnout maximálních otáček motoru.
5. Opakujte krok č. 4 dokud neuslyšíte strunu narážet do ořezávače. **(Neopakujte tento postup více než 6 krát.)**
6. Pokud máte problémy s automatickým vysouváním struny postupujte podle Diagramu nalezení chyby.

Manuální vysunutí struny

Manuální vysunutí nylonové struny (Q)

1. Pokud je to potřeba, struna může být vysunuta manuálně.
2. Stiskněte a uvolněte tlačítko manuálního vysunutí struny (**Q1**) a mezitím pozvolna vytahujte strunu dokud nedosáhne k ořezávací strun.

3. Pokud struna dosáhne dále než na ořezávací strun, bylo jí vysunuto moc.
4. Pokud bylo vysunuto příliš mnoho struny, vyjměte víko cívký a otáčejte cívkou proti směru hodinových ručiček, dokud nebude mít struna správnou délku.

Řezací hlava

Sejmутí víka cívký

1. Stlačte a držte obě uvolňovací západky (**R1**).
2. Vytáhněte víko z držáku cívký (**R3**).

Nasazení víka cívký (R2)

1. Vyčistěte víko cívký (**R2**) a prostor držáku cívký (**R3**). Pokud tak neučiníte, víko cívký se může uvolnit.
2. Nasadte víko cívký **pevným zatlačením DOLU** do držáku cívký, aby jste ho plně zajistili.
3. Zkontrolujte, zda je víko správně nasazeno tím, že se jej pokusíte sejmout bez stlačení postranních tlačítek.

Výměna nylonové struny

Pro Vaše pohodlí je doporučeno koupit kompletní cívký (**R4**) s již namotanou strunou. Samotná nylonová struna je také dostupná. Obě jsou k dispozici u Vašeho místního prodejce.

Nasazení kompletní cívký:

1. Odstraňte starou cívký (**R4**).
2. Vložte novou cívký do držáku (**R3**) s **vinutím cívký (S1) v rovině s otvorem jako na obrázku S2**.
3. Uvolněte strunu ze svorky (**T1**) a provlékněte ji skrze otvor (**S**).

- **Ujistěte se, že cívký (R4) je správně nasazena lehkým otáčením v průběhu zasazování, zatímco budete přidržovat její držák (R3).**
- 4. Znovu nasadte víko (**R2**).

Nasazení samotné nylonové struny:

- Pamatujte! Váš produkt je navrhnutý pro použití nylonové struny s **maximálním průměrem 1,5 mm**. Používejte pouze pravé Flymo nylonové struny.
- 1. Vezměte asi 10 metrů struny. Vložte 15 mm struny do otvoru v cívký (**T**) a naviňte strunu ve směru šipek na horní straně cívký. Ponechte přibližně 100 mm struny nenamotané a umístěte ji do svorky jako na **obr. T1**.
- 2. Je třeba dbát na to, aby struna byla pečlivě namotána na cívký. Pokud tak neučiníte, může dojít ke zhoršení funkčnosti automatického vysouvání struny.
- 3. Poté vložte cívký tak, jak je popsáno v sekci '**Nasazení kompletní cívký**' výše.

Před zapnutím vždy produkt vraťte zpět do normální provozní pozice.

Údržba

- **VAROVÁNÍ** Před tím než se budete pokoušet o údržbu nebo nastavení, vyjměte blok baterií. Rezací hlava se otáčí i potom, co byl trimmer vypnut. Držte prsty a ruce dále od řezací struny a přední hrany ochranného krytu.

Péče o Váš Contour

Poté, co jste skončili s používáním Vašeho Flymo Contour, proveďte následující postup:

1. Nikdy nečistěte Váš trimmer vodou, čisticími nebo rozpouštěcími prostředky, pouze odstraňte usazenou dřev. vhodným nástrojem, jemným kartáčem nebo suchou látkou.
2. Jemným kartáčem vyčistěte vnitřek ochranného krytu, řezací hlavu (V) a větrání motorového prostoru (W).

3. Odstraňte kolo stlačením jednoho z tlačítek. Vyčistěte kolo (X) a drážku (Y) na hlavě trimmeru jemným kartáčem.
 4. Připojte kolo tak, jak je popsáno v sekci **Montáž kola**.
 5. Pečlivě trimmer prohleďte, zejména části řezací hlavy.
 6. Pokud je Váš trimmer jakkoliv poškozen, kontaktujte Vaše místní servisní centrum Husqvarna.
- **Nikdy nepoužívejte poškozený trimmer.**

Uskladnění

1. Skladujte na chladném, suchém místě mimo dosah dětí. Neskladujte ve venkovním prostředí.
2. Před uskladněním nechte produkt alespoň 30 minut vychladnout.

Diagram pro nalezení chyby

VAROVÁNÍ Před tím než se budete pokoušet o údržbu nebo nastavení, vyjměte blok baterií.

CHYBA	KONTROLA	POSTUP
STRUNA SE NEVYSOUVÁ NEBO STRUNA JE PŘÍLIŠ KRÁTKÁ NEBO TRIMMER VIBRUJE	Funguje automatické vysunutí struny?	Ne Manuální vysunutí struny. VIZ „MANUÁLNÍ VYSUNUTÍ STRUNY“
	Je struna vysunutá a viditelná? Byla struna odepnuta ze svorky?	Ne Odstraňte víko a cívku, uvolněte strunu a znovu nasadte cívku a víko. VIZ „ŘEZACÍ HLAVA“
	Funguje manuální vysunutí struny?	Ne Struna může být zaseknutá v cívce. Přetočte strunu, abyste odstranili zkržené smyčky. Zkontrolujte, zda je struna ve správné části cívky.
NEPŘETŘŽITÝ CHRASIVÝ ZVUK	Dosáhl motor plných otáček před použitím?	Ne Umožněte motoru dosáhnout plných otáček před použitím.
	Bylo vysunuto příliš mnoho struny?	Ano VIZ „MANUÁLNÍ VYSUNUTÍ STRUNY“
	Chybí ořezávač struny na ochranném krytu?	Ano Kontaktujte Vaše místní schválené Servisní centrum nebo Husqvarna Zákaznický servis.
STRUNA NEUSTÁLE PRASKÁ	Používáte trimmer správně?	? Pro sekání používejte pouze špičku nylonové struny. VIZ „JAK SEKAT A ZASTRIHOVAT“
	Zasekává se struna na cívce?	Ano Převíňte strunu na cívku, pokud symptomy stále přetrvávají, vyměňte cívku a strunu.
KOLO SE PŘESTALO TOČIT	Vyčistěte kolo a drážku na hlavě trimmeru. VIZ „ÚDRŽBA“	
POKUD NEJDE O ŽÁDNOU Z VÝŠE UVEDENÝCH CHYB NEBO POKUD PROBLÉMY PŘETRVÁVAJÍ	Kontaktujte Zákaznický Servis Husqvarna	

Ekologické informace

- Při likvidaci produktu ke konci životnosti se musí vzít v úvahu ekologie.
- Pokud je to nutné, kontaktujte Vaše lokální autority pro informace o likvidaci.

LIKVIDACE BATERIÍ

- Baterie musí být před likvidací odpojena od produktu (Viz sekce Výměna sady baterií)
- Tento produkt obsahuje baterie NiMH a neměl by být na konci své životnosti likvidován jako běžný komunální odpad.
- Baterie by měla být odnesena do Autorizovaného servisního centra nebo Vaší místní recyklační stanice.
- **NEHÁZEJTE** baterie ve vodě.
- Baterie NiMH mohou být škodlivé a měly by být zlikvidovány skrze uznávané recyklační zařízení splňující Evropské Regulace.

- **NESPALUJTE.**



Symbol na tomto produktu nebo na jeho balení udává, že s tímto produktem nelze zacházet jako s komunálním odpadem. Místo toho by měl být předán na platné sběrné místo pro recyklaci elektrického a elektronického zařízení. Zajištěním správné likvidace produktu pomůžete prevenci potencionálních negativních dopadů na životní prostředí a lidské zdraví, které by jinak mohlo být způsobeno nevhodnou likvidací tohoto produktu. Pro více podrobných informací o recyklaci tohoto produktu prosím kontaktujte Vaš místní obecní úřad, službu pro likvidaci komunálního odpadu nebo obchod, ve kterém jste produkt zakoupili.

Servisní doporučení

- Váš produkt je unikátně identifikován stříbrným a černým produktovým štítkem.
- Důrazně doporučujeme, aby Váš produkt byl servisován alespoň každých dvanáct měsíců, nebo častěji při profesionálním používání.

ČESKY - 4

Náhradní díly

Cívka a struna

Referenční č.:

FLY047

Součástka č.:

510747890

Reklamační a Reklamační politika

Pokud jakákoliv součástka vykazuje výrobní vadu v reklamační lhůtě, Husqvarna UK Ltd. zajistí prostřednictvím autorizovaných servisů zákazníkovi opravu zdarma, za předpokladu že:

- Vada je nahlášena přímo autorizovanému servisu.
- Bude předložen doklad o koupi.
- Vada nebyla způsobena nesprávným používáním, zanedbáním nebo špatným nastavením přístroje.
- Vada nebyla způsobena značným opotřebením.
- Přístroj nebyl opraven, rozebrán, nebo jinak manipulován osobou neautorizovanou spol. Husqvarna UK Ltd..
- Přístroj nebyl poskytnut k pronájmu.
- Přístroj je vlastněn původním majitelem.
- Přístroj nebyl použit komerčně.

* Tato záruka je dodatečná a v žádné případě nesnižuje zákazníkovi zákonná práva.

Tato záruka nepokrývá následující vady, proto je důležité přečíst si instrukce obsažené v tomto Návodu k použití a porozumět obsluze a údržbě Vašeho přístroje:

Vady nekruté zárukou

- * Výměna nylonové struny.
- * Vady způsobené neohlášením jiných původních vad.
- * Vady způsobené náhlými nárazy.
- * Vady způsobené nedodržováním instrukcí a doporučení, obsažených v tomto Návodu k použití.
- * Přístroje poskytnuté k pronájmu nejsou pokryty touto zárukou.
- * Následující díly jsou považovány za díly podléhající rychlému opotřebením, jejich životnost závisí na pravidelné údržbě a nejsou proto normálně opodstatněným předmětem žádosti o reklamaci: Nylonová struna, cívka se strunou.
- * **Pozor!**
Husqvarna UK Ltd. nepřijímá reklamační zodpovědnost za defekty způsobené celkově nebo jen částečně, přímo nebo nepřímo výměnou nebo přidáním součástek, které nejsou vyráběny nebo schváleny spol. Husqvarna UK Ltd., nebo dojde-li k jakékoli modifikaci přístroje.

ES Prohlášení o shodě

Husqvarna AB, S-561 82, Huskvarna, Švédsko

Prohlašujeme s plnou odpovědností, že produkt(y):

Označení **Trimmer na trávník**

Označení modelu (modelů) **CCTE25**

Identifikace série **Viz produktový štítek**

Rok výroby **Viz produktový štítek**

odpovídá základním požadavkům a opatřením následujících směrnic ES:

2006/42/ES, 2006/95/ES, 2004/108/ES, 2000/14/ES, 2011/65/EU

založených na následujících jednotlivých EU normách:

EN 60335-1, EN 60335-2-91, EN 60335-2-29, EN 62233, EN 55014-1, EN 55014-2

Maximální naměřená hladina akustického tlaku L_{pA} v pozici provozovatele přístroje, změřená na základě EN 60335-2-91 je uvedena v tabulce.

Maximální změřená hodnota a_h vibrací přenášených na ruku/paži na základě EN 60335-2-91 na vzorku výše uvedeného produktu (produktů) je uvedena v tabulce.

2000/14/EC: Hodnoty změřeného akustického výkonu L_{WA} a zaručeného akustického výkonu L_{WA} jsou dle tabulkových hodnot.

Postup posuzování shody Příloha VI

Oznámený subjekt Intertek, Davy Avenue,

Knowlhill,
Milton Keynes,
Bucks, MK5 8NL,
England

Ulm, 05.11.2013

P. Lameli

Technický ředitel

Osoba zodpovědná za technickou dokumentaci



Typ	CCTE25
Šířka řezu (cm)	25
Otáčky řezacího zařízení (ot/min)	8.500
Změřený akustický výkon L_{WA} (dB(A))	82
Garantovaný akustický výkon L_{WA} (dB(A))	96
Akustický tlak L_{pA} (dB(A))	74,4
Proměnlivost K_{pA} (dB(A))	2,5
Vibrace ruky/paže a_h (m/s ²)	1,8
Chybivost K_{ah} (m/s ²)	1,5
Váha (Kg)	3,2

ČESKY - 5

Bezpečnosť



UPOZORNENIE. Pri používaní výrobku musia byť dodržiavané bezpečnostné pravidlá. Pre Vašu vlastnú bezpečnosť a tiež bezpečnosť okoloidúcich prečítajte si, prosím, tieto pokyny pred použitím výrobku. Prosím, odložte si tieto pokyny na neskoršie použitie.

Vysvetlenie symbolov na výrobku



Upozornenie



Prečítajte si návod na obsluhu pozorne, aby ste sa ubezpečili, že ste pochopili všetky ovládacie prvky a čo robia.



Udržujte ľudí, vrátane detí, domáce zvieratá a okoloidúcich mimo nebezpečnej zóny 10 metrov. Zastavte kosačku okamžite, ak budete oslovení.



Používajte ochranné okuliare



Aby nedošlo k úrazu elektrickým prúdom, nepoužívajte kosačku vo vlhkom prostredí.



Vypnúť! Pred nastavovaním alebo čistením vyberte akumulátor.

Upozornenie: rezné lanko pokračuje v otáčaní aj po tom, čo bola kosačka vypnutá.

Všeobecne

1. Toto zariadenie môžu používať deti staršie ako 8 rokov, ako aj osoby so zníženými fyzickými, zmyslovými alebo mentálnymi schopnosťami alebo nedostatkom skúseností a vedomostí, ak sú pod dohľadom alebo boli o bezpečnom používaní zariadenia poučené a pochopili z toho vyplývajúce nebezpečenstvá. Deti sa so zariadením nesmú hrať. Deti nesmú vykonávať čistenie a používateľskú údržbu bez dohľadu. Zariadenie odporúčame používať mladistvým od 16 rokov.
2. Nikdy nedovoľte, aby kosačku používali deti alebo osoby, ktoré nie sú oboznámené s pokynmi na jej používanie.
3. Prestaňte používať kosačku za prítomnosti osôb, najmä detí, alebo zvierat v jej blízkosti.
4. Používajte kosačku iba spôsobom a na funkcie, opísané v týchto pokynoch.
5. Nikdy nepoužívajte kosačku, keď ste unavení, chorí alebo pod vplyvom alkoholu, drog alebo liekov.
6. Obsluhujúci alebo používateľ je zodpovedný za nehody a nepredvídané udalosti voči iným osobám alebo ich majetku.

Akumulátor

Bezsnúrovňový výrobok napájaný akumulátorom vyžadujú osobitnú starostlivosť.

1. ZABRÁňte NÁHODNÉMU SPUSTENIU. NEDRŽTE RUKY A PRSTY NA PÁKE VYPINAČA PRI PRENÁŠANÍ KOSAČKY.
2. Vždy nabíjajte výrobok v interiéri a uložte na chladnom suchom mieste – mimo dosahu detí.
3. Používajte iba nabíjačku dodanú s Vašou kosačkou. Použitie akejkoľvek inej nabíjačky by mohlo trvale poškodiť akumulátor a kosačku.
4. Používajte nabíjačku len so štandardnými elektrickými zásuvkami v domácnosti.
5. Nepoškodzujte a nesprávne nepoužívajte nabíjačku alebo kábel nabíjačky.
6. Nepoužívajte nabíjačku, ak je nabíjačka alebo kábel nabíjačky poškodený.
7. Používajte nabíjačku iba v interiéri.
8. Nepoužívajte nabíjačku vonku.

9. Skladujte a nabíjajte túto kosačku v chladnom, suchom, dobre vetranom mieste a mimo dosahu detí.
10. Nenabíjajte akumulátor a nepoužívajte kosačku vo výbušnom alebo agresívnom prostredí. Vyhýbajte sa miestam, kde sa nachádzajú horľavé kvapaliny alebo plyny, aby sa zabránilo vzniku požiaru alebo výbuchu.
11. Nepokúšajte sa opravovať kosačku vrátane akumulátora. Výmena nylonového lanka a čistenie kosačky sú jedinými činnosťami, vhodnými pre vykonávanie údržby používateľom.
12. Nevkladajte žiadne predmety do priestoru motora. Udržujte ho bez nečistôt, aby sa zabránilo prehriatiu.
13. Nespáľujte ani inak neznehodnocujte akumulátor. Akumulátory obsahujú nebezpečné chemikálie. Zlikvidujte ich správne.

Príprava

1. Pri používaní Vašej kosačky noste vždy ochranné okuliare, pevnú obuv a dlhé nohavice. Nepoužívajte kosačku bosí alebo obutí v otvorených sandáloch.
2. Pred použitím kosačky a po každom náraze skontrolujte, či nejavi známky opotrebenia alebo poškodenia, a podľa potreby ju opravte.
3. Skontrolujte plochu na kosenie pred každým použitím kosačky. Odstráňte všetky predmety, ako sú kamene, rozbité sklo, klince, dróty, šnúry, atď., ktoré môžu byť kosačkou vyhodené alebo môžu uviaznuť v hlave kosačky.
4. Pred použitím kosačky skontrolujte priestor na výskyt voľne žijúcich živočíchov, najmä ježkov.
5. Skontrolujte, či sú rezná hlava, cievka a veko namontované správne.

Používanie

1. Používajte kosačku iba za denného svetla alebo pri dobrom umelom osvetlení.
2. Vyhňte sa používaniu Vašej kosačky v mokrej tráve, ak je to možné.
3. Dávajte si pozor v mokrej tráve, môžete stratiť pôdu pod nohami.
4. Na svahoch treba byť zvlášť opatrný na pošmyknutie a nosiť protišmykovú obuv.
5. Pri kosení nekráčajte dozadu, mohli by ste zakopnúť. Kráčajte, nikdy nebežte.
6. Nikdy nepoužívajte kosačku s poškodenými krytmi alebo bez krytov na svojich miestach.
7. Nikdy nemontujte kovové rezné prvky.
8. Udržujte vždy ruky a nohy v bezpečnej vzdialenosti od rezných prostriedkov a zvlášť pri zapínaní motora.
9. Udržujte reznú hlavu pod úrovňou pásu.
10. Nenakláňajte sa nad kryt kosačky pri kosení alebo zastríhavaní – predmety môžu byť vyhodené rezným lankom.

- Dávajte si pozor na odrezané kusy nylonového lanka, vyhodené počas používania.
- Ak zasiahnete nejaký predmet, nepoužívajte Vašu kosačku, kým nie ste si istí, že je celá v bezpečnom prevádzkovom stave.
- V prípade, že kosačka začne neobvykle vibrovať, okamžite ju skontrolujte. Nadmerné vibrácie môžu spôsobiť zranenie.

Údržba a skladovanie

- Udržujte všetky matice a skrutky utiahnuté, aby ste sa uistili, že kosačka je v bezpečnom prevádzkovom stave.
- Vymeňte opotrebované alebo poškodené diely z dôvodu zaistenia bezpečnosti.
- Na výmenu používajte iba rezné lanko, určené pre tento výrobok.

- Používajte len náhradné diely a príslušenstvo, odporúčané spoločnosťou Husqvarna UK Ltd.
- Po každej údržbe týkajúcej sa rezného lanka, vždy vráťte výrobok pred zapnutím do jeho normálnej prevádzkovej polohy.
- Aby sa zabránilo riziku úrazu, držte prsty a ruky mimo odrezávača lanka na prednej strane ochranného krytu.
- Vyčistite kosačku suchou handričkou. Nikdy nepoužívajte kovové predmety na čistenie kosačky.
- Kontrolujte a vykonávajte údržbu kosačky pravidelne. Všetky opravy musia byť vykonávané autorizovaným servisným pracovníkom.
- Skladujte výrobok v chladnom, suchom mieste a mimo dosahu detí. Neskladujte výrobok vonku.
- Nechajte výrobok vychladnúť po dobu aspoň 30 minút pred jeho uložením.

Akumulátor

Udržovanie akumulátora

- Ak sa po určitom čase používania po jeho úplnom nabití v priebehu 6 hodín akumulátor rýchlo vybije, je nutná výmena akumulátora.
- Aj keď bude nový akumulátor čiastočne nabitý, pre zaistenie maximálnej doby jeho prevádzky nabite Váš akumulátor po dobu 6 hodín pred jeho prvým použitím.
- Aby nedošlo k trvalému poškodeniu akumulátora, nikdy ho neskladujte vo vybitom stave.
- Obráťte sa na Vaše miestne schválené servisné stredisko/predajcu/obchodného zástupcu pre výmenu akumulátora a pre bezpečnú likvidáciu Vášho starého akumulátora.
- Akumulátor**
24 Volt 1,6 AmpHodiny „Vysokovýkonný“
Utesnený na celú dobu životnosti Nevyžaduje žiadnu údržbu

- DÔLEŽITÉ BEZPEČNE ZLIKVIDUJTE VÁŠ STARÝ AKUMULÁTOR NEROZREZÁVAJTE A NESPALUJTE HO.**

Zimné skladovanie

- Pred zimným uskladnením akumulátor správne nabite po dobu 6 hodín.
- V priebehu zimného skladovania dobíjajte akumulátor každé 3 až 4 mesiace na celú nabíjaciu dobu 6 hodín pre jeho plné nabitie.
- Vyhňte sa dlhšej dobe skladovania bez dobíjania.
- Akumulátor skladujte v chladnom suchom mieste.

Pre ďalšie informácie o výmene akumulátora sa obráťte na Vášho miestneho predajcu.

Návod na montáž

Montáž rukoväte s vypínačom do rúrky (A1)

- Uistite sa, že vnútorný kábel nie je skrútený.**
- Vložte rúrku do rukoväte s vypínačom.
 - Zatlačte, kým nezaklapne na miesto.
- UISTITE SA, ŽE RÚRKA JE SPRÁVNE NA SVOJOM MIESTE TÝM, ŽE SA JU POKÚSITE VYBRAŤ.**

Montáž hlavy kosačky do rúrky (A2)

- Uistite sa, že vnútorný kábel nie je skrútený.**
- Vložte rúrku do hlavy kosačky.
 - Zatlačte, kým nezaklapne na miesto.
- UISTITE SA, ŽE RÚRKA JE SPRÁVNE NA SVOJOM MIESTE TÝM, ŽE SA JU POKÚSITE VYBRAŤ.**

Montáž kolesa (B1) a (B2)

- Pripevnite koleso na kosačku a uistite sa, že je umiestnené do DOLNEJ drážky na hlave kosačky, ako je znázornené na **Obr. B1**.
- Zaklapnite koleso spolu na oboch stranách čím zabezpečíte, že je bezpečné (**B2**).
- Koleso sa musí voľne otáčať.

Montáž chrániča rastlín (B3) a (B4)

- Roztvorte chránič rastlín, ako je zobrazené na **Obr. B3** a umiestnite do HORNEJ drážky na hlave kosačky. Otáčajte chránič rastlín v smere hodinových ručičiek, až kým ZAKLAPNE vo svojej parkovacej polohe (**B4**).

Montáž ochranného krytu (C1) a (C2)

- Umiestnite ochranný kryt nad reznú hlavu. Uistite sa, že

nylonové lanko je vedené cez otvor v ochrannom kryte, tak ako je znázornené na **Obr. C1**.

- Zatlačte na miesto a otočte ochranný kryt v smere zobrazenom na **Obr. C2**, až kým nebude počut zaklapnutie a ochranný kryt bude bezpečne zaistený v určenej polohe.
- UISTITE SA, ŽE OCHRANNÝ KRYT JE BEZPEČNE NA SVOJOM MIESTE TÝM, ŽE SA POKÚSITE KRYT POTOČIŤ.**

Montáž pevnej rukoväte (D)

- Vytiahnite uvoľňovaciu páčku pevnej rukoväte smerom k rúčke rukoväte.
- Stlačte dve tlačidlá na boku pevnej rukoväte.
- Umiestnite tlačidlá do hlavnej rukoväte a uvoľnite páčku.
- Nastavte pevnú rukoväť do najpohodlivejšej prevádzkovej polohy vytiahnutím uvoľňovacej páčky a presunutím rukoväte.

Nastavenie výšky (E)

- Otočte nastavovacú výšku (**E1**) v smere vyznačenom pre odomknutie (**E2**).
 - Nastavte dĺžku rúrky do najpohodlivejšej prevádzkovej polohy.
 - Otočte nastavovacú výšku v opačnom smere pre uzamknutie (**E3**).
- UISTITE SA, ŽE RÚRKA JE SPRÁVNE ZABEZPEČENÁ.**

Nabitie akumulátora

Postup pri prvom nabití

- Používajte nabíjačku iba v interiéri.
- Uistite sa, že nabíjačka nie je vystavená vlhkosti. Vždy udržiajte nabíjačku a akumulátor suché. Zabezpečte, aby bola nabíjačka počas nabíjania dobre vetraná.
- Pripojte konektor nabíjačky (**F1**) na akumulátor.
- Zapojte nabíjačku (**F2**) do vhodnej elektrickej zásuvky v domácnosti a zapnite.
- Počas nabíjania svieti nepretržite červená kontrolka (**F3**).
- Plné nabitie sa dosiahne za 3 hodiny, potom sa kontrolka na nabíjačke (**F3**) zmení na zelenú. Počas nabíjania sa nabíjačka zohreje. To je normálne a znamená to, že nabíjačka pracuje správne.

Dobítenie akumulátora

1. Dobíte akumulátor, akonáhle rezný výkon Vašej kosačky začína klesať a spomaľovať.
2. Vyhnite sa prevádzke akumulátora až do jeho úplného vybitia, tzn. vyhnúť sa úplnému zničeniu akumulátora.
3. Postupujte podľa postupu, uvedeného v odseku **Postup pri prvom nabití**.

4. Nabíjanie akumulátora podľa týchto pokynov by malo zabezpečiť maximálnu životnosť akumulátora.

Montáž akumulátora (G)

1. Pripojte akumulátor, ako je znázornené na **Obr. G** a uistite sa, že zaklapne do svojej polohy a je umiestnený pevne.
2. Pre vybratie stlačte dve tlačidlá (**G1**) na oboch stranách akumulátora a vytiahnite ho.

Ako kosiť a zastrihávať

• UPOZORNENIE

- **Je odporúčané použitie ochrany zraku. Nenakláňajte sa nad kosačku pri kosení alebo zastrihávaní, predmety môžu byť vyhodené rezným lankom. Nedovoľte, aby sa rezná hlava opierala o zem. Nepreťažujte Vašu kosačku. Preťaženie možno zabrániť tým, že zabezpečíte, aby otáčky motora príliš neklesali. VYBERTE AKUMULÁTOR PRED AKOUKOL'VEK ÚDRŽBOU ČI NASTAVOVANÍM.**
- **PRED POUŽITÍM**
Uistite sa, že lanko je vysunuté.
- **Pred kosením alebo zastrihávaním sa uistite, že motor dosahuje svoje maximálne otáčky.**

Ako kosiť

1. Chyťte kosačku tak, ako je znázornené na **Obr. H**.
2. Ak chcete začať, stlačte bezpečnostný zámok (**H1**) a potom páku vypínača (**H2**).
3. Koste nylonovým lankom pod uhlom, používaním jeho špičky (**J**).
4. Pohybujte kosačkou dovnútra a von z oblasti kosenia s malými rezní (**K**).
5. Lanko sa vysúva automaticky zakaždým, keď sa hlava kosačky prestane otáčať a vráti sa do prevádzkových otáčok.
- Okrem toho lanko môže byť vysunuté ručne, ako je to popísané v Návode na vysunutie lanka
6. Ak chcete zastaviť kosačku, uvoľnite páku vypínača. Rezná hlava sa zastaví približne za jednu sekundu.

Použitie chrániča rastlín a stromov

Chránič rastlín a stromov umožňuje kosenie trávy v blízkosti rastlín a stromov, bez toho aby ste ich poškodili rezným lankom.

1. Otočte kryt do jeho prednej polohy, ako je znázornené na **Obr. K1**.

2. Použite kosačku okolo stromov (**K2**) a v blízkosti rastlín.

Ako zastrihávať

1. Uistite sa, že chránič rastlín je v polohe **PARK**.
2. Ak chcete zmeniť režim na zastrihávanie, stlačte tlačidlo (**L1**) a pootočte hlavu (**L2**). Počuteľné „zaklapnutie“ potvrdí, že hlava je uzamknutá.
3. Chyťte kosačku tak, ako je znázornené na **Obr. H**.
4. Ak chcete začať, stlačte bezpečnostný zámok (**H1**) a potom páku vypínača (**H2**).
5. Položte zastrihávač na koleso pre dobrú stabilitu a vyrovnajte okraj trávnik. Zastrihávajte v smere znázornenom na **Obr. M**.
6. Ak chcete zastaviť kosačku, uvoľnite páku vypínača.
7. Pre návrat do režimu kosenia, stlačte tlačidlo a pootočte hlavu späť opačným spôsobom. Počuteľné „zaklapnutie“ potvrdí, že hlava je uzamknutá.

- **Pri zastrihávaní sa uistite, že zastrihávacie koleso je vždy položené na tráve (a nie na chodníku/prijazdovej ceste).**

Použitie krovinatej polohy

1. Po stlačení páky (**N1**) nohou, rukoväť môže byť znížená do troch rôznych polôh, čo umožňuje použitie výrobku pod kríkmi a nízkymi prekážkami (**O**).

Systém automatického vysúvania lanka

Ako pracuje automatické vysúvanie lanka (P)

1. Pri prvom zapnutí kosačky sa vysunie malá dĺžka lanka.
2. Bude počuť „klopkavý“ zvuk, keď nylonové lanko narazí na odrezávač lanka (**P1**). **NEBUDE TYM VYŠTRÁŠENÝ, je to úplne normálne.** Po približne 5 sekundách bude lanko odrezané na správnu dĺžku a hluk sa zníži, keď motor dosiahne maximálne otáčky.
- **Pred kosením alebo zastrihávaním sa uistite, že motor dosahuje maximálne otáčky.**

3. Ak nebude počuť zvuk odrezávania nylonového lanka, bude musieť byť vysunutý viac lanka.
4. Pre vysunutie viac lanka je najprv nutné, aby sa motor úplne zastavil, potom opäť naštartoval a dosiahol maximálne otáčky.
5. Opakujte krok 4. až kým nebudete počuť udieranie lanka na odrezávač. (**Neopakujte tento postup viac ako 6 krát.**)
6. Ak sú zistené problémy s automatickým vysúvaním lanka, pozrite sa na odsek Poruchy a ich odstraňovanie.

Manuálne vysúvanie lanka

Pre manuálne vysúvanie nylonového lanka (Q)

1. V prípade potreby môže byť lanko vysunuté manuálne.
2. K tomu stlačte a uvoľnite tlačidlo manuálneho vysúvania lanka (**Q1**), zatiaľ čo jemne ťahajte lanko, kým nedosiahne po odrezávač lanka.

3. V prípade, že lanko zasahuje mimo odrezávača lanka, bolo vysunutý príliš veľa lanka.
4. Ak bolo vysunutý príliš veľa lanka, odstráňte kryt cievky a zaklapnite cievku proti smeru hodinových ručičiek, až kým nebude lanko na požadovanej dĺžke.

Rezná hlava

Odstránenie krytu cievky

1. Stlačte a podržte dva uvoľňovacie uzávery krytu (**R1**).
2. Vytiahnite kryt z držiaka cievky (**R3**).

Pri spätnnej montáži krytu cievky (R2)

1. Udržujte všetky plochy krytu (**R2**) a držiaka cievky (**R3**) čisté. Ak tak neurobíte, môže to zabrániť bezpečnému umiestneniu krytu na držiak cievky.
2. Umiestnite späť kryt, **stlačením pevne DOLE** smerom k držiaku cievky, aby ste zabezpečili, že kryt je správne na svojom mieste.

3. Skontrolujte, či je kryt správne namontovaný pokusom o jeho odstránenie bez stlačenia dvoch uzáverov.

Výmena nylonového lanka

Pre vaše pohodlie je odporúčané kúpiť si komplet cievky (**R4**) a lanka. Samotné nylonové lanko je tiež k dispozícii. Obidve časti sú k dispozícii u Vášho miestneho predajcu.

Montáž kompletu cievky a lanka:

1. Odstráňte starú cievku (**R4**).
2. Umiestnite novú cievku do držiaka cievky (**R3**) **s výrezom na cievke (S1) proti očku, tak ako je zobrazené na Obr. S2.**

3. Uvoľnite lanko z konzoly (**T1**) a vysuňte ho cez očko (**S**).
 • **Uistite sa, že cievka (R4) je správne umiestnená jej jemným otáčaním pri montáži, pri pevnom udržovaní držáka cievky (R3).**

4. Namontujte späť kryt (**R2**).

Montáž samotného nylonového lanka:

- Nezabudnite! Vaš výrobok je určený len na použitie nylonového lanka s **maximálnym priemerom 1,5 mm**. Používajte len originálne nylonové lanko Flymo.
1. Vezmite približne 10 metrov lanka. Vložte 15 mm lanka do otvoru v cievke (**T**) a navijajte lanko v smere šípiek na

hornej strane cievky. Ponechajte približne 100 mm lanka nenavinutého a umiestnite ho do konzoly, ako je zobrazené na **Obr. T1**.

2. Treba pri tom postupovať opatrne s cieľom zabezpečiť, že lanko bude úhľadne navinuté na cievke. Ak tak neurobite, bude zhoršená účinnosť automatického vysúvania lanka.
3. Potom namontujte cievku tak, ako je popísané vyššie v odseku „**Montáž kompletu cievky a lanka**“.

Pred zapnutím vždy vráťte výrobok do jeho normálnej prevádzkovej polohy.

Údržba

- **UPOZORNENIE** Vyberte akumulátor pred akoukoľvek údržbou či nastavovaním. **Rezná hlava pokračuje v otáčaní aj po tom, čo bola kosačka vypnutá. Držte prsty a ruky mimo odrezávača lanka na prednej strane ochranného krytu.**

Starostlivosť o Vašu kosačku

Po skončení používania Vašej kosačky Flymo sa riadte nasledujúcim postupom:

1. Nikdy nečistite Vašu kosačku vodou, čistiacimi kvapalinami alebo rozpúšťadlami, stačí odstrániť nečistoty vhodným nástrojom, mäkkou kefkou alebo suchou handričkou.
2. Použitím mäkkej kefy očistite dookola vnútro ochranného krytu, reznú hlavu (**V**) a vetracie otvory krytu motora (**W**).

3. Vyberte koleso stlačením jedného z tlačidiel. Vyčistite koleso (**X**) a drážku (**Y**) na hlave kosačky mäkkou kefkou.
 4. Pripojte koleso, ako je popísané v odseku **Montáž kolesa**.
 5. Pozorne skontrolujte kosačku, najmä časti reznej hlavy.
 6. Ak je Vaša kosačka akokoľvek poškodená, obráťte sa na miestne servisné stredisko Husqvarna.
- **Nikdy nepoužívajte poškodenú kosačku.**

Skladovanie

1. Kosačku skladujte v chladnom, suchom mieste a mimo dosahu detí.
2. Nechajte výrobok vychladnúť po dobu aspoň 30 minút pred jeho uložením.

Poruchy a ich odstraňovanie

UPOZORNENIE Vyberte akumulátor pred akoukoľvek údržbou či nastavovaním.

PORUCHA	SKONTROLUJTE	ČINNOSŤ
LANKO SA NEVYSÚVA ALEBO LANKO JE PRÍLIŠ KRÁTKE ALEBO KOSAČKA VIBRUJE	Pracuje automatické vysúvanie lanka?	Nie Manuálne vysunúť lanka. POZRITE „MANUÁLNE VYSUNUTIE LANKA“
	Je lanko vysunuté a viditeľné? Bolo lanko vybraté z konzoly?	Nie Odstráňte kryt a cievku, uvoľnite lanko a namontujte späť cievku a kryt. POZRITE „REZNÁ HLAVA“
	Pracuje manuálne vysúvanie lanka?	Nie Lanko môže byť zaseknuté na cievke. Znova navíňte lanko, aby boli odstránené skrížené slučky. Skontrolujte, či je lanko na správnej časti cievky.
STÁLÝ KLOPKAVÝ ZVUK	Dosiahol motor pred použitím maximálne otáčky?	Nie Nechajte motor dosiahnuť pred použitím maximálne otáčky.
	Bolo vysunuté príliš veľa lanka?	Áno POZRITE „MANUÁLNE VYSUNUTIE LANKA“
LANKO SA STÁLE TRHÁ	Nechýba odrezávač lanka na ochrannom kryte?	Áno Obráťte sa na Vaše miestne schválené servisné stredisko alebo zákaznícky servis Husqvarna.
KOLESO SA PRESTANE OTÁČAŤ	Používate kosačku správne?	? Na kosenie používajte iba špičku nylonového lanka. POZRITE „AKO KOSÍŤ A ZASTRIHÁVAŤ“
	Nie ja lanko zaseknuté na cievke?	Áno Znova navíňte lanko na cievku, ak príznaky pretrvávajú, vymeňte cievku a lanko.
AK TO NIE JE ŽIADNA Z VYŠŠIE UVEDENÝCH PORÚCH ALEBO AK PORUCHA PRETRVÁVA	Vyčistite koleso a drážku na hlave kosačky. POZRITE „ÚDRŽBA“	Obráťte sa na zákaznícky servis Husqvarna

Informácie o životnom prostredí

- Uvedenie si dôležitosti životného prostredia sa musí vziať do úvahy pri likvidácii výrobku po jeho životnosti.
- V prípade potreby sa obráťte na Vaše miestne úrady pre informácie o likvidácii.

LIKVIDÁCIA AKUMULÁTORA

- Akumulátor musí byť odstránený z výrobku pred likvidáciou (pozrite odsek Výmena akumulátora)
- Tento výrobok obsahuje NiMH akumulátor, ktorý by nemal byť na konci svojej životnosti znehodnotený

- s normálnym domovým odpadom.
- Akumulátor by mal byť odovzdaný do schváleného servisného strediska alebo do Vášho miestneho recyklačného pracoviska.
- NEHÁDŽTE akumulátor do vody.
- NiMH akumulátory môžu byť škodlivé a mali by byť likvidované v schválenom recyklačnom zariadení v súlade s Európskymi nariadeniami.
- NESPALUJTE akumulátor.



Symbole na výrobku alebo jeho obale ukazujú, že tento výrobok nesmie byť spracovávaný ako domový odpad. Namiesto toho by mal byť odovzdaný na príslušnom zbernom mieste pre recykláciu elektrických a elektro-nických zariadení. Zabezpečením správnej likvidácie tohto výrobku pomôžete zabrániť možným negatívnym dopadom

na životné prostredie a ľudské zdravie, čo by mohli byť dôsledky nesprávneho nakladania s týmto výrobkom ako odpadom. Pre podrobnejšie informácie o recyklácii tohto výrobku, obráťte sa prosím na Váš miestny obecný úrad, službu pre likvidáciu domového odpadu alebo obchod, kde ste výrobok zakúpili.

Servisné odporúčania

- Váš výrobok je jednoznačne identifikovaný pomocou strieborného a čierneho výrobného štítku.
- Dôrazne odporúčame, aby bol na Vašom výrobku vykonaný servis aspoň raz za dvanásť mesiacov, častejšie in profesionálnom použití.

Náhradné diely

Cievka a lanko

Referenčné č.:

FLY047

Č. dielu:

510747890

Záruka a záručná politika

Ak je zistené, že ktorýkoľvek diel je v záručnej dobe chybný v dôsledku chybné výroby, Husqvarna UK Ltd., prostredníctvom svojich schválených servisných opravárov uskutoční opravu alebo výmenu u zákazníka bezplatne za predpokladu, že:

- Chyba bude oznámená priamo schválenému opravárovi.
- Bude poskytnutý doklad o zakúpení.
- Chyba nebola spôsobená nesprávnym použitím, nedbanlivým alebo chybným nastavením užívateľom.
- Porucha nenastala v dôsledku bežného opotrebovania.
- Kosačka nebola ošetrovaná alebo opravovaná, rozoberaná alebo nedovolená manipulovaná akoukoľvek osobou neschválenou v Husqvarna UK Ltd..
- Kosačka nebola používaná na prenájom.
- Kosačka je vlastnená pôvodným kupujúcim.
- Kosačka nebola používaná na obchodné účely.

* Táto záruka dopĺňa a v žiadnom prípade nezmenšuje zákazníckove zákonné práva.

Na poruchy, spôsobené nasledujúcimi príčinami, sa záruka nevzťahuje a preto je dôležité, aby ste si prečítali pokyny uvedené v tomto Návodě na použitie a pochopili, ako prevádzkovať a udržiavať Vašu kosačku:

Poruchy, na ktoré sa nevzťahuje záruka

- * Výmena nylonového lanka.
- * Poruchy, spôsobené neoznámením prvej poruchy.
- * Poruchy, spôsobené prudkým nárazom.
- * Poruchy, spôsobené nepoužívaním výrobku v súlade s pokynmi a odporúčaniami, nachádzajúcimi sa v tomto Návodě na použitie.
- * Na kosačky používané na prenájom sa nevzťahuje táto záruka.
- * Nasledujúce vymenované položky sú považované za opotrebované a ich životnosť závisí na pravidelnej údržbe, a preto nie sú bežne predmetom platnej reklamácie: nylonové lanko, cievka a lanko.
- * **Pozor!** Husqvarna UK Ltd. neprijíma zodpovednosť v rámci záruky za chyby spôsobené úplne alebo čiastočne, priamo alebo nepriamo montážou náhradných dielov alebo dodatočných dielov, ktoré buď nie sú vyrobené alebo schválené v Husqvarna UK Ltd., alebo na kosačke, ktorá bola akýmkoľvek spôsobom upravená.

EC vyhlásenie o zhode

Husqvarna AB, S-561 82, Huskvarna, Švédsko

Vyhlasujeme na vlastnú zodpovednosť, že výrobok(y);

Názov **Kosačka trávy**

Označenie typu(ov) **CCTE25**

Identifikácia radu **Pozrite na výrobný štítek**

Rok výroby **Pozrite na výrobný štítek**

Zodpovedá základným požiadavkám a ustanoveniam nasledujúcich smerníc EC:

2006/42/EC, 2006/95/EC, 2004/108/EC, 2000/14/EC, 2011/65/EU

na základe nasledujúcich platných harmonizovaných noriem EÚ:

EN 60335-1, EN 60335-2-91, EN 60335-2-29, EN 62233, EN 55014-1, EN 55014-2

Maximálna A vážená hladina akustického tlaku L_{pA} na mieste obsluhy, meraná podľa EN60335-2-91 je uvedená v tabuľke.

Maximálna vážená hodnota vibrácií ruka / rameno a_h meraná podľa EN 60335-2-91 na vzorke vyššie uvedeného výrobku(ov), je uvedená v tabuľke.

2000/14/EC: nameraná hladina akustického výkonu L_{WA} a zaručované hodnoty akustického výkonu L_{WA} sú podľa tabuľkových údajov.

Postup posudzovania zhody Príloha VI

Notifikovaný orgán Intertek, Davy Avenue, Knowlhill, Milton Keynes, Bucks, MK5 8NL, England

Ulm, 05.11.2013

P. Lameli

Technický riaditeľ

Vlastník technickej dokumentácie



Typ	CCTE25	Akustický tlak L _{pA} (dB(A))	74,4
Šírka rezu (cm)	25	Neistota K _{PA} (dB(A))	2,5
Otáčky rezného nástroja (min-1)	8.500	Vibrácie ruka/rameno a _h (m/s ²)	1,8
Nameraný akustický výkon L _{WA} (dB(A))	82	Neistota K _{ah} (m/s ²)	1,5
Zaručený akustický výkon L _{WA} (dB(A))	96	Hmotnosť (kg)	3,2

Varnost



OPOZORILO. Pri uporabi izdelka je treba upoštevati varnostna pravila. Za vašo lastno varnost in varnost mimoidočih morate pred uporabo izdelka prebrati ta navodila. Navodila shranite, saj jih boste v prihodnje morda potrebovali.

Razlaga simbolov na izdelku



Opozorilo



Podrobno preberite navodila za uporabo, da boste poznali vse krmilne elemente in njihove funkcije.



Druge osebe, vključno z otroki, hišnimi ljubljenci in mimoidočimi, se morajo nahajati izven 10-metrskega nevarnega območja. Če se vam kdorkoli približa, takoj zaustavite motorno koso.



Nosite zaščito za oči



Da bi preprečili možnost električnega udara, naprave ne uporabljajte v vlažnih ali mokrih pogojih.



Izklopite! Pred nastavljanjem ali čiščenjem odstranite baterijo.

Opozorilo: ko napravo izklopite, se kosilna nitka še naprej vrti.

Splošno

- Otroci od 8 let starosti naprej ter osebe z omejenimi fizičnimi, zaznavnimi ali duševnimi sposobnostmi ali s pomanjkljivimi izkušnjami ter znanjem to napravo smejo uporabljati le, če jih pri tem nekdo nadzoruje ali so dobili navodila o varni uporabi naprave in razumejo nevarnosti, ki izhajajo iz njene uporabe. Otroci se ne smejo igrati z napravo. Otroci ne smejo izvajati čiščenja in vzdrževanja v obsegu za uporabnike, če pri tem niso pod nadzorom. Uporabo naprave priporočamo šele pri mladostnikih od starosti 16 let naprej.
- Ne dovolite, da bi napravo uporabljali otroci ali osebe, ki niso prebrale navodil.
- Prenehajte z uporabo naprave, ko se v bližini nahajajo druge osebe, predvsem otroci ali domači ljubljenci.
- Motorno koso uporabljajte samo na način in za namen uporabe v skladu s temi navodili.
- Motorne kose ne upravljajte, ko ste utrujeni, bolni ali pod vplivom alkohola, drog ali zdravil.
- Upravitelj ali uporabnik je odgovoren za nesreče ali tveganja, ki so jim izpostavljene druge osebe ali lastnina.

Baterija

Brezžični izdelki na baterije potrebujejo posebno nego.

- PREPREČITE NENAMERNI ZAGON. ROK IN PRSTOV MED NOŠENJEM MOTORNE KOSE NE PIBILJUJTE PREKLOPNI ROČICI.
- Izdelek vedno polnite v notranjih prostorih in ga hranite na hladnem, suhem mestu – izven dosega otrok.
- Uporabljajte samo polnilnik, ki je priložen napravi. Ob uporabi drugega polnilnika se lahko baterija ali motorna kosa trajno poškodujeta.
- Polnilnik uporabljajte samo s standardnimi električnimi vtičnicami.
- Ne zlorabljajte polnilnika ali kabla polnilnika.
- Polnilnika ne uporabljajte, če je polnilnik ali kabel polnilnika poškodovan.
- Polnilnik uporabljajte samo v notranjih prostorih.
- Polnilnika ne uporabljajte na prostem.
- To napravo hranite in polnite na hladnem, suhem, dobro prezračenem mestu in izven dosega otrok.

- Baterije ni dovoljeno polniti oz. naprave ni dovoljeno uporabljati v območjih, kjer obstaja nevarnost eksplozije ali korozije. Izogibajte se območjem, kjer so prisotne vnetljive tekočine ali plini, da preprečite nastajanje ognja ali eksplozije.
- Naprave in baterije ne poskušajte popraviti sami. Uporabnik sme samo zamenjati najlonsko nitko in očistiti napravo.
- V območje motorja ne vstavljajte nobenih predmetov. Redno odstranjujte ostanke, da preprečite pregrevanje.
- Baterije ne sežigajte ali ne uničujte. Baterije vsebujejo nevarne kemikalije. Pravilno jih odstranite.

Priprava

- Med uporabo izdelka vedno nosite zaščito za oči, trpežne čevlje in dolge hlače. Opreme ne uporabljajte, ko ste bos ali imate obute odprte sandale.
- Napravo pred uporabo in po izpostavljenosti udarcu pregledajte glede znakov obrabe ali poškodb ter jo po potrebi popravite.
- Pred vsako uporabo pregledajte območje, v katerem boste kosili. Odstranite vse predmete, kot so kamni, razbito steklo, žebliji, žice, vrvice itd., ki bi jih naprava lahko zaluzala ali ki bi se lahko zapletli v glavo motorne kose.
- Pred uporabo preverite, ali na območju, v katerem boste kosili, ni divjih živali, predvsem ježev.
- Preverite, ali so rezalna glava, kolut in pokrov pravilno nameščeni.

Uporaba

- Motorno koso uporabljajte samo podnevi ali pri dobri umetni svetlobi.
- Motorne kose ne uporabljajte v mokri travi, kadar je to izvedljivo.
- V mokri travi bodite previdni, saj vam lahko spodrsne.
- Na naklonih bodite posebej pozorni na obutev in nosite čevlje, ki ne drsijo.
- Med košnjo ne hodite vzvratno, saj se lahko spotaknete. Hodite, nikoli ne tecite.
- Motorne kose nikoli ne uporabljajte s poškodovanimi ščitniki ali brez nameščenih ščitnikov.
- Nikoli ne nameščajte kovinskih elementov.
- Rok in nog ne približujte rezalnemu orodju, predvsem ne pri vklopu motorja.
- Rezalne glave ne dvigujte nad višino pasu.
- Med košnjo ali rezanjem robov se ne nagibajte čez ščitnik motorne kose – kosilna nitka lahko odvrže predmete.
- Bodite pozorni na delce najlonske nitke, ki jih naprava odvrže med uporabo.
- Če zadene predmet, motorne kose ne uporabljajte, dokler se ne prepričate, da je vaša motorna kosa varna za uporabo.
- Če se začne motorna kosa nenavadno tresti, jo takoj pregledajte. Prekomerno tresenje lahko povzroči poškodbe.

Vzdrževanje in shranjevanje

1. Vse matice, sorniki in vijaki morajo biti tesno priviti, da bo motorna kosa varna za uporabo.
2. Iz varnostnih razlogov zamenjajte obrabljene ali poškodovane sestavne dele.
3. Uporabljajte samo nadomestno kosilno nitko, ki je določena za ta izdelek.
4. Uporabljajte samo nadomestne dele in dodatke, ki jih priporoča podjetje Husqvarna UK Ltd.
5. Po izvajanju vzdrževalnih del v povezavi s kosilno nitko je treba pred vklopom izdelka znova povrniti njegov normalni položaj za delovanje.

6. Da bi preprečili nevarnost poškodb, prstov in rok ne približujte rezalniku na sprednjemu robu ščitnika.
7. Napravo očistite suho krpo. Za čiščenje naprave nikoli ne uporabljajte kovinskih predmetov.
8. Motorno koso redno pregledujte in vzdržujte. Kakršnakoli popravila mora izvajati pooblaščen servisier.
9. Izdelek hranite na hladnem, suhem mestu in izven dosega otrok. Izdelka ne hranite na prostem.
10. Pred shranjevanjem počakajte vsaj 30 minut, da se ohladi.

Baterija

Nega baterije

1. Če se baterija čez določen čas po 6-urnem polnjenju hitro izprazni, boste potrebovali nadomestno baterijo.
2. Baterija bo malo napolnjena, da pa bi zagotovili najdaljši možni čas delovanja, baterijo pred prvo uporabo polnite 6 ur.
3. Da bi preprečili trajne poškodbe baterije, je nikoli ne shranite popolnoma izpraznjene.
4. Za nadomestno baterijo in varno odstranjevanje vaše stare baterije kontaktirajte lokalni servisni center/prodajalca/distributerja.
5. **Baterija**
24 V 1,6 Ah „visokozmogljiva“
Zapečaten za celotno Vzdrževanje ni potrebno življenjsko dobo

- POMEMBNO STARO BATERIJO ODSTRANITE NA VAREN NAČIN. BATERIJE NE ODPIRAJTE, NE MEČITE JE V OGENJ ALI SEŽIGAJTE.

Shranjevanje pozimi

1. Preden baterijo shranite pozimi, jo polnite 6 ur, da jo do konca napolnite.
2. Baterijo vsake 3 do 4 mesece znova polnite 6 ur, da se baterija med shranjevanjem pozimi ne bi izpraznila.
3. Izogibajte se daljšemu shranjevanju brez ponovnega polnjenja.
4. Hranite na hladnem, suhem mestu.

Za več informacij o zamenjavi baterije kontaktirajte vašega lokalnega prodajalca.

Navodila za montiranje

Montiranje preklopnega ročaja na drog (A1)

- **Prepričajte se, da notranji kabel ni zavit.**
1. Vstavite drog v preklonni ročaj.
 2. Potisnite ga, da zaskoči.
- **POSKUSITE IZVLECI DROG, DA SE PREPRIČATE, DA JE DOBRO PRITRJEN.**

Montiranje glave motorne kose na drog (A2)

- **Prepričajte se, da notranji kabel ni zavit.**
1. Vstavite drog v glavo motorne kose.
 2. Potisnite ga, da zaskoči.
- **POSKUSITE IZVLECI DROG, DA SE PREPRIČATE, DA JE DOBRO PRITRJEN.**

Montiranje kolesa (B1) in (B2)

1. Pritrdite kolo na motorno koso, tako da bo nameščeno v SPODNJEM utoru na glavi motorne kose, kot je prikazano na **sl. B1**.
2. Polovici kolesa na obeh straneh spnite, da bosta varno pritrjeni (**B2**).
3. Kolo se mora prosto vrteti.

Montiranje ščitnika za rastline (B3) in (B4)

1. Odprite ščitnik za rastline, kot je prikazano na **sl. B3**, in ga vstavite v ZGORINJI utor na glavi motorne kose. Vrtite ščitnik za rastline v smeri urinega kazalca, da ZASKOČI v svoj parkirni položaj (**B4**).

Montiranje varnostnega ščitnika (C1) in (C2)

1. Namestite varnostni ščitnik čez rezalno glavo. Prepričajte se, da se najlonska nitka dovajaja skozi luknjico v varnostnem ščitniku, kot je prikazano na **sl. C1**.
 2. Potisnite varnostni ščitnik na njegovo mesto in ga zavrtite, kot je prikazano na **sl. C2**, da zaslišite klik in varnostni ščitnik zaskoči v položaju.
- **POSKUSITE ZAVRTETI ŠČITNIK, DA SE PREPRIČATE, DA JE VARNO PRITRJEN.**

Montiranje fiksne ročaja (D)

1. Povlecite ročaj za sprostitev fiksne ročaja proti ročaju.
2. Stisnite gumba ob straneh na fiksnem ročaju.
3. Vstavite gumba v glavni ročaj in sprostite ročaj.
4. Fiksni ročaj postavite v najbolj udoben položaj za upravljanje, tako da povlečete ročaj za sprostitev in premaknete ročaj.

Nastavljanje višine (E)

1. Gumb za nastavljanje višine (**E1**) obrnite v smer, ki je označena za odklep (**E2**).
 2. Nastavite dolžino droga, da bo položaj najbolj udoben za upravljanje.
 3. Gumb za nastavljanje višine obrnite v nasprotno smer za zaklep (**E3**).
- **PREPRIČAJTE SE, DA JE DROG POPOLNOMA FIKSIRAN.**

Polnjenje baterije

Prvo polnjenje

1. Polnilnik uporabljajte samo v notranjih prostorih.
2. Polnilnika ni dovoljeno izpostavljati vlagi. Polnilnik in baterija morata biti vedno suha. Med polnjenjem mora biti zagotovljeno dobro prezračevanje polnilnika.
3. Priključek polnilnika (**F1**) priključite na baterijo.
4. Polnilnik (**F2**) priključite v običajno hišno stensko vtičnico in ga vklopite.
5. Rdeča indikatorska lučka (**F3**) med polnjenjem neprekinjeno sveti.
6. Baterija se do konca napolni v 3 urah, ko indikatorska lučka na polnilniku (**F3**) sveti zeleno. Polnilnik se med polnjenjem segreva. To ni nič nenavadnega in pomeni, da polnilnik pravilno deluje.

Ponovno polnjenje baterije

1. Baterijo ponovno napolnite, ko se moč rezanja vaše motorne kose zmanjša in se njeno delovanje upočasni.
2. Prepričite, da bi se baterija do konca izpraznila.
3. Sledite postopku, ki je določen v poglavju „Prvo polnjenje“.
4. Če boste baterijo polnili v skladu s temi navodili, bo baterija dosegla svojo najdaljšo možno življenjsko dobo.

Montiranje baterije (G)

1. Vstavite baterijo, kot je prikazano na **sl. G**, da baterija zaskoči v položaju in je trdno vstavena.
2. Da bi jo odstranili, pritisnite gumba (**G1**) na obeh straneh baterije in jo potisnite navzven.

Kako kositi in obrezovati robove

- **OPOZORILO**
- **Priporočljiva je uporaba zaščite za oči. Med košnjo ali rezanjem robov se ne nagibajte čez motorno koso – kosilna nitka lahko odvrže predmete. Rezalna glava se ne sme dotikati tal. Ne preobremenjujte vaše motorne kose. Preobremenitev lahko prepreči, če zagotovite, da hitrost motorja ne pade brez potrebe. PRED IZVAJANJEM VZDRŽEVANJA ALI NASTAVITEV ODSTRANITE BATERIJO.**
- **PRED UPORABO**
Preverite, ali je kabel izvlečen.
- **Pred košenjem ali rezanjem robov se prepričajte, da motor deluje s polno hitrostjo.**

Kako kositi

1. Napravo držite, kot je prikazano na **sl. H**.
2. Za zagon najprej stisnite varnostni zaklep (**H1**) in nato preklopno ročico (**H2**).
3. S konico najlonske nitke režite pod kotom (**J**).
4. Motorno koso v majhnih korakih premikajte semtertja v območju košnje (**K**).
5. Nitka se dovaja samodejno, vsakič ko se glava motorne kose preneha vrteti in znova povrne na hitrost delovanja.
- Dodatno lahko nitko dovajate ročno, kot je opisano v poglavju „Ročno dovajanje nitke“.
6. Da bi zaustavili motorno koso, spustite preklopno ročico. Rezalna glava se zaustavi v približno eni sekundi.

Uporaba ščitnika za rastline in drevesa

Ščitnik za rastline in drevesa omogoča košenje trave v bližini rastlin in dreves, ne da bi jih poškodovali s kosilno nitko.

1. Zavrtite ščitnik v njegov sprednji položaj, kot je prikazano na **sl. K1**.
2. Uporabljajte motorno koso v bližini dreves (**K2**) in rastlin.

Kako obrezovati robove

1. Prepričajte se, da je ščitnik za rastline v **PARKIRNEM položaju**.
2. Da bi prekopili v način za obrezovanje robov, pritisnite gumb (**L1**) in zavrtite glavo (**L2**). Ko glava zaskoči, boste zaslišali klik.
3. Napravo držite, kot je prikazano na **sl. H**.
4. Za zagon najprej stisnite varnostni zaklep (**H1**) in nato preklopno ročico (**H2**).
5. Napravo za obrezovanje robov naslonite na kolo, da zagotovite dodatno stabilnost, in jo poravnajte z robom trate. Obrežite v smeri, ki je prikazana na **sl. M**.
6. Da bi zaustavili motorno koso, spustite preklopno ročico.
7. Da bi se vrnil v način za košnjo, pritisnite gumb in zavrtite glavo nazaj v nasprotno smer. Ko glava zaskoči, boste zaslišali klik.
- **Pri obrezovanju robov vedno zagotovite, da bo kolo za obrezovanje nameščeno na travi (in ne na poti/dovozu).**

Uporaba položaja za delo pod grmi

1. Če z nogo pritisnete ročico (**N1**), lahko ročaj spustite v tri različne položaje in napravo uporabljate pod grmi in nizkimi ovirami (**O**).

Sistem samodejnega dovajanja nitke

Kako deluje samodejno dovajanje nitke (P)

1. Ko vklopite motorno koso, izstopi kratka nitka.
2. Ko najlonska nitka zadane ob rezalnik nitke, boste zaslišali ropotanje (**P1**). **NE SKRIBITE, to je popolnoma normalno.** Čez približno 5 sekund rezalnik nitke odreže na ustrezno dolžino in ropotanje izgine, ko motor doseže polno hitrost.
- **Pred košenjem ali rezanjem robov se prepričajte, da motor deluje s polno hitrostjo.**

3. Če ne zaslišite ropotanja zaradi rezanja najlonske nitke, mora izstopiti več nitke.
4. Za dovajanje nitke morate najprej počakati, da se motor popolnoma zaustavi, nato ga je treba znova zagnati in znova počakati, da doseže polno hitrost.
5. Ponavljajte 4. korak, dokler ne zaslišite, da nitka udari ob rezalnik. (**Tega postopka ne ponavljajte več kot 6-krat.**)
6. Če se pri samodejnem dovajanju nitke pojavijo težave, glejte diagram za iskanje napak.

Ročno dovajanje nitke

Ročno dovajanje najlonske nitke (Q)

1. Po potrebi je mogoče nitko dovajati ročno.
2. Pritisnite in spustite gumb za ročno dovajanje nitke (**Q1**), med tem pa nežno vlečite za nitko, da ta doseže rezalnik nitke.

3. Če nitka sega čez rezalnik nitke, je izvlečene preveč nitke.
4. Če je izvlečene preveč nitke, odstranite pokrov koluta in zavrtite kolot v nasprotni smeri urinega kazalca, dokler ni nastavljena zelena dolžina nitke.

Rezalna glava

Za odstranjevanje pokrova koluta

1. Pritisnite in držite sprostitvena zapaha pokrova (**R1**).
2. Povlecite pokrov vstran od držala koluta (**R3**).

Pri ponovnem nameščanju pokrova koluta (R2)

1. Pokrov (**R2**) in držalo koluta (**R3**) morata biti čista. V nasprotnem primeru pokrova ni mogoče varno pritrčiti na držalo koluta.
2. Znova namestite pokrov, **močno pritisnite NAVZDOL** proti držalu koluta, da dobro pritrčite pokrov.
3. Poskusite odstraniti pokrov, ne da bi stisnili zapaha, in tako preverite, ali je pokrov pravilno nameščen.

Za zamenjavo najlonske nitke

Za vas je bolj priročno, če kupite kolot (**R4**) in nitko v kompletu. Najlonska nitka je na voljo tudi ločeno. Oba sta na voljo pri vašem lokalnem prodajalcu.

Za namestitev koluta in nitke v kompletu:

1. Odstranite stari kolot (**R4**).
2. Vstavite novi kolot v držalo koluta (**R3**), tako da bo **odprtina na kolotu (S1) poravnana z odprtino v držalu, kot je prikazano na sl. S2.**

3. Sprostite nitko z zavihka (**T1**) in jo napeljite skozi odprtino (**S**).

- **Prepričajte se, da je kolot (R4) pravilno nameščen, tako da ga med nameščanjem nežno zavrtite, držalo koluta (R3) držite pri miru.**

4. Znova namestite pokrov (**R2**).

Za vstavljanje samo najlonske nitke:

- Ne pozabite! Vaš izdelek je bil zasnovan za uporabo samo z najlonsko nitko z **največjim premerom 1,5 mm**. Uporabljajte samo originalno najlonsko nitko Flymo.
1. Vzemite približno 10 metrov nitke. 15 mm nitke vstavite v luknjico na kolotu (**T**) in navijte nitko v smeri puščice na vrhu koluta. Zadnjih 100 mm nitke ne navijte in jih vstavite okoli zatiča, kot je prikazano na **sl. T1**.
 2. Nitko je treba enakomerno naviti na kolot. V nasprotnem primeru je lahko moteno samodejno dovajanje nitke.
 3. Nato namestite komplet koluta in nitke, kot je opisano v poglavju „**Za namestitev kompleta koluta in nitke**“.

Preden izdelek vklopite, vedno povrnite njegov normalni položaj za delovanje.

Vzdrževanje

- **OPOZORILO** Pred izvajanjem vzdrževalnih del ali nastavitve odstranite baterijo. Ko motorno koso izklopite, se rezalna glava še vedno vrti. Prstov in rok ne približujte rezalniku na sprednjem robu ščitnika.

Nega vaše naprave Contour

Po uporabi naprave Flymo Contour sledite postopku, ki je naveden v nadaljevanju:

1. Motorne kose ne čistite z vodo, čistilno tekočino ali topili. Ostanke preprosto odstranite s primernim orodjem, kot na primer mehko ščetko ali suho krpo.
2. Z mehko ščetko očistite notranjo stran varnostnega ščitnika, rezalno glavo (**V**) in prezačevalne reže na ohišju motorja. (**W**)

3. Pritisnite enega izmet gumbov, da odstranite kolo. Kolo (**X**) in utor (**Y**) na glavi motorne kose očistite z mehko ščetko.
 4. Pritrdite kolo, kot je opisano v poglavju „Montiranje kolesa“.
 5. Previdno preglejte motorno koso, predvsem dele rezalne glave.
 6. Če je vaša motorna kosa na kakršenkoli način poškodovana, kontaktirajte vaš lokalni servisni center Husqvarna.
 - **Nikoli ne uporabljajte poškodovane motorne kose.**
- Shranjevanje**
1. Hranite na hladnem, suhem mestu in izven dosega otrok. Ne hranite na prostem.
 2. Pred shranjevanjem počakajte vsaj 30 minut, da se ohladi.

Diagram za iskanje napak

OPOZORILO Pred izvajanjem vzdrževalnih del ali nastavitve odstranite baterijo.

NAPAKA	PREVERJANJE	UKREP
NITKA SE NE DOVAJA ALI NITKA JE PREKRATKA ALI MOTORNA KOSA SE TRESE	Samodejno dovajanje nitke deluje?	Ne Ročno izvlecite nitko. GLEJTE „ROČNO DOVAJANJE NITKE“
	Je nitka izvlečena in vidna? Je bila nitka odstranjena iz zavihka?	Ne Odstranite pokrov in kolut, sprostite nitko in znova vstavite kolut in pokrov. GLEJTE „REZALNA GLAVA“
	Ročno dovajanje nitke deluje?	Ne Nitka je morda zataknjena na kolutu. Navijte nitko nazaj, da odpravite prekrizane zanke. Preverite, ali je nitka v pravilnem delu koluta.
NEPREKINJENO ROPOTANJE	Je motor pred uporabo dosegel polno hitrost?	Ne Pred uporabo počakajte, da motor dosegne polno hitrost.
	Je izvlečene preveč nitke?	Da GLEJTE „ROČNO DOVAJANJE NITKE“
	Na varnostnem ščitniku ni rezalnika nitke?	Da Kontaktirajte lokalni servisni center ali službo za pomoč strankam Husqvarna.
NITKA SE NEPREKINJENO TRGA	Pravilno uporabljate motorno koso?	? Za košnjo uporabljajte samo konico nitke. GLEJTE POGAVLJE „KAKO KOSITI IN OBREZOVATI ROBOVE“
	Je nitka zataknjena na kolutu?	Da Nitko navijte nazaj na kolut. Če znaki še vedno ostanejo, zamenjajte kolut in nitko.
KOLO SE NE VRTI	Očistite kolo in utor na glavi motorne kose. GLEJTE „VZDRŽEVANJE“	
NIČ OD ZGORAJ NAŠTEGA ALI ČE SE NAPAKA ZNOVA POJAVI	Kontaktirajte službo za pomoč strankam Husqvarna	

Okoljske informacije

- Ko izdelek doseže konec svoje življenjske dobe, ga je treba odstraniti na okolju prijazen način.
- Po potrebi za informacijo glede odstranjevanja kontaktirajte vaš pristojni urad.
- **NE sežigajte.**

ODSTRANJEVANJE BATERIJE

- Baterijo je treba pred odstranjevanjem odstraniti iz izdelka (glejte razdelek o zamenjavi baterije).
- Ta izdelek vsebuje baterijo NiMH in ga ob koncu njegove življenjske dobe ni dovoljeno odstraniti med gospodinjske odpadke.
- Baterijo je treba odnesti v pooblaščen servisni center ali lokalni center za recikliranje.
- Baterije ne izpostavljajte vodi.
- Baterije NiMH so lahko škodljive in jih je treba v skladu z evropsko zakonodajo odnesti v pooblaščen obrate za recikliranje.

Simbol  na izdelku ali na embalaži označuje, da z izdelkom ni dovoljeno ravnati kot z gospodinjskimi odpadki. Oddati ga je treba na primerni zbirni točki za recikliranje električne in elektronske opreme. Če boste izdelek pravilno odstranili, boste preprečili morebitne negativne posledice za okolje in zdravje ljudi, ki bi lahko nastale v primeru nepravilnega odstranjevanja tega izdelka. Za več podrobnih informacij glede recikliranja tega izdelka kontaktirajte pristojni urad, lokalni zbirni center ali prodajalno, v kateri ste izdelek kupili.

Priporočila za servis

- Vaš izdelek je edinstveno označen s srebrno-črno tipsko tablico.
- Zelo priporočamo, da izdelek servisirate vsakih dvanajst mesecev, pri profesionalni uporabi bolj pogosto.

SLOVENŠČINA – 4

Nadomestni deli

Kolut in nitka

Referenčna št.:

FLY047

Št. dela:

510747890

Garancija in garancijska politika

Če se v času garancijske dobe izkaže, da je napaka posledica kate-regakoli dela posledica neustrezne izdelave, bo podjetje Husqvarna UK Ltd. stranki preko svojih pooblaščenih servisnih centrov zagotovilo brezplačno popravilo ali nadomestilo, če:

- je bila napaka javljena neposredno pooblaščenemu serviserju,
- je predloženo potrdilo o nakupu,
- napaka ni posledica zlorabe, zanemarjanja ali nepravilnega nastavljanja s strani stranke,
- napaka ne nastane zaradi obrabe in staranja,
- stroji niso servisirane ali popravljane, razstavljale ali spreminjale osebe, ki jih ni pooblastilo podjetje Husqvarna UK Ltd.,
- stroj ni bil uporabljen za dajanje v najem,
- je stroj v lasti prvotnega kupca,
- stroj ni bil uporabljen za komercialne namene.

* Ta garancija je dodatna ugodnost in na nikakršen način ne vpliva na zakonske pravice strank.

Garancija ne velja za napake, ki so nastale zaradi razlogov, ki so navedeni v nadaljevanju, zato je pomembno, da

preberete ta navodila za uporabo in spoznate upravljanje in vzdrževanje vašega stroja:

Napake, ki niso vključene v garancijo

- * zamenjava najlonske nitke,
- * napake, ki so nastale, ker prvotna napaka ni bila javljena,
- * napake, ki so posledica nenadnega delovanja sile,
- * napake, ki nastanejo, ker izdelek ni bil uporabljen v skladu z navodili in priporočili iz teh navodil za uporabo,
- * stroji, ki se uporabljajo za dajanje v najem, niso vključeni v garancijo,
- * naslednji izdelki se smatrajo kot obrabni deli in njihova življenjska doba je odvisna od rednega vzdrževanja, zato garancijski zahtevki zanje običajno niso utemeljeni: najlonska nitka, kolut in nitka.

Previdno!

Podjetje Husqvarna UK Ltd. v okviru garancije ne prevzema odgovornosti za okvare, ki v celoti ali delno, neposredno ali posredno nastanejo zaradi namestitve nadomestnih delov ali dodatnih delov, ki jih podjetje Husqvarna UK Ltd ni proizvedlo ali ni potrdilo, ali zaradi kakršnihkoli sprememb na stroju.

Izjava ES o skladnosti

Husqvarna AB, S-561 82, Huskvarna, Švedska

izjavljamo pod našo izključno odgovornostjo, da je/so izdelek(-ki)

Naziv **Motorna kosa za travo**

Oznaka tipa **CCTE25**

Naziv serije **Glejte tipsko tablico**

Leto proizvodnje **Glejte tipsko tablico**

v skladu z osnovnimi zahtevami in določili naslednjih direktiv ES:

2006/42/ES, 2006/95/ES, 2004/108/ES, 2000/14/ES, 2011/65/EU

na podlagi naslednjih usklajenih standardov EU:

EN 60335-1, EN 60335-2-91, EN 60335-2-29, EN 62233, EN 55014-1, EN 55014-2

Največja A-vrednotena raven zvočnega tlaka L_{pA} na upravljavčevem položaju, izmerjena v skladu s standardom EN 60335-2-91, je navedena v tabeli.

Največja vrednotena vrednost vibracij dlani/rok a_{h1} , izmerjena v skladu s standardom EN 60335-2-91 na vzorcu zgoraj omenjenega(-ih) izdelka(-ov), je navedena v tabeli.

2000/14/ES: vrednosti izmerjene ravni zvočne moči L_{WA} in zajamčene ravni zvočne moči L_{WA} so v skladu z vrednostmi v tabeli.

Postopek ugotavljanja skladnosti Priloga VI

Priglašeni organ Intertek, Davy Avenue, Knowlhill, Milton Keynes, Bucks, MK5 8NL, England

Ulm, 05.11.2013

P. Lameli

Glavni inženir

Upravljaavec tehnične dokumentacije



Tip	CCTE25
Širina košnje (cm)	25
Hitrost vrtenja rezalne naprave (obr./min)	8.500
Izmerjena raven zvočne moči L_{WA} (dB(A))	82
Zajamčena raven zvočne moči L_{WA} (dB(A))	96
Zvočni tlak L_{pA} (dB(A))	74,4
Negotovost K_{pA} (dB(A))	2,5
Vibracije dlani/rok a_{h1} (m/s^2)	1,8
Negotovost K_{ah} (m/s^2)	1,5
Teža (Kg)	3,2

SLOVENŠČINA – 5

Sigurnost



UPOZORENJE. Morate se pridržavati sigurnosnih propisa pri uporabi proizvoda. Za vlastitu sigurnost i sigurnost prolaznika pročitate ove upute prije uporabe proizvoda. Spremite ove upute na sigurno mjesto za kasniju uporabu.

Objašnjenje simbola na proizvodu



Upozorenje



Pažljivo pročitate upute za korisnika kako biste razumjeli sve upravljačke funkcije i što one čine.



Držite druge, uključujući djecu, ljubimce i prolaznike izvan područja opasnosti od 10 m. Odmah zaustavite kosačicu ako vam se netko približi.



Nosite zaštitu za oči.



Da izbjegnute mogućnost strujnog udara, ne upotrebljavajte u vlažnim ili mokrim uvjetima.



Isključite! Uklonite bateriju prije namještanja ili čišćenja.

Upozorenje: Rezna nit nastavlja se okretati nakon što ste isključili stroj.

u kojima postoje zapaljive tekućine ili plinovi da izbjegnute nastanak požara ili eksplozije.

11. Ne pokušavajte popraviti jedinicu, uključujući njezinu bateriju. Zamjena najlonske niti i čišćenje jedinice jedine su radnje prikladne u okviru održavanja od strane korisnika.
12. Ne stavljajte predmete u područje motora. Uklonite ostatke da izbjegnute pregrijavanje.
13. Nemojte paliti ili gaziti bateriju. Baterije sadržavaju opasne kemikalije. Zbrinite ih na odgovarajući način.

Priprema

1. Kada upotrebljavate proizvod, uvijek nosite zaštitu za oči, kvalitetnu obuću i dugačke hlače. Ne upotrebljavajte opremu kada ste bos ili nosite otvorene sandale.
2. Prije uporabe uređaja i uvijek nakon udarca provjerite postoje li znakovi trošenja ili oštećenja i po potrebi popravite uređaj.
3. Pregledajte područje koje trebate kositi prije svake uporabe. Uklonite sve predmete kao što su kamenje, slomljeno staklo, čavli, žica, uzice itd. koji mogu pasti ili se zaglaviti u glavi kosačice.
4. Prije uporabe pregledajte područje da utvrdite ima li divljih životinja, a posebno ježeve.
5. Provjerite da su rezna glava, kolut i kapa ispravno postavljeni.

Uporaba

1. Upotrebljavajte kosačicu samo na dnevnom svjetlu ili kvalitetnom umjetnom svjetlu.
2. Izbjegavajte uporabu kosačice na mokroj travi ako je to moguće.
3. Budite oprezni u mokroj travi jer možete izgubiti nožne zglobove.
4. Na kosinama budite posebno oprezni što se tiče nožnih zglobova i nosite protukliznu obuću.
5. Ne hodajte unatrag dok kosite jer se možete spotaknuti. Hodajte, nikada ne trčite.
6. Nikada ne upotrebljavajte kosačicu s oštećenim štitnicama ili bez štitnika.
7. Nikada ne stavljajte metalne rezne elemente.
8. Uvijek držite ruke i stopala daleko od reznih elemenata, a posebno kada uključujete motor.
9. Držite reznu glavu ispod razine pojasa.
10. Ne naginjte se preko štitnika kosačice dok kosite ili podrezujete rubove travnjaka zato što rezna nit može bacati predmete na vas.
11. Čuvajte se odrezanih komada najlonske niti izbačenih za vrijeme uporabe.
12. Ako udarite u predmet, ne upotrebljavajte kosačicu dok ne budete sigurni da je cijela kosačica u sigurnom radnom stanju.
13. Ako kosačica počne neuobičajeno vibrirati, odmah je provjerite. Prekomjerne vibracije mogu izazvati ozljedu.

Općenito

1. Djeca starija od 8 godina, osobe sa smanjenim tjelesnim, osjetilnim ili mentalnim sposobnostima kao i one s nedostatnim iskustvom i znanjem smiju rukovati ovim uređajem samo uz nadzor ili nakon upućivanja u njegovu sigurnu uporabu i možebitne povezane opasnosti. Djeca se ne smiju igrati s uređajem. Djeca ne smiju čistiti i održavati uređaj bez nadzora. Djeci mlađoj od 16 godina ne preporučujemo rad s uređajem.
2. Nikada ne dopustite da uređaj upotrebljavaju djeca ili osobe koje nisu upoznate s uputama.
3. Zaustavite uređaj ako se u blizini nalaze osobe, a posebno djeca ili ljubimci.
4. Upotrebljavajte kosačicu samo na način i za funkcije opisane u ovim uputama.
5. Nikada ne upotrebljavajte kosačicu ako ste umorni, bolesni ili pod utjecajem alkohola, droga ili lijekova.
6. Rukovatelj ili korisnik odgovoran je za nesreće ili opasnosti koje nastanu za osobe ili njihovu imovinu.

Baterija

Bežični proizvodi na bateriju zahtijevaju posebnu njegu.

1. IZBJEGAVAJTE SLUČAJNO POKRETANJE. DRŽITE RUKE I PRSTE DALEKO OD POLUGE PREKIDAČA DOK NOSITE KOSAČICU.
2. Uvijek punite proizvod u unutrašnjem prostoru i čuvajte ga na hladnom i suhom mjestu izvan dohvata djece.
3. Upotrebljavajte samo punjač isporučen s jedinicom. Uporaba bilo kojeg drugog punjača može trajno oštetiti bateriju i kosačicu.
4. Upotrebljavajte punjač samo sa standardnim kućnim električnim utičnicama.
5. Ne oštećujte punjač ili kabel punjača.
6. Ne upotrebljavajte punjač ako je punjač ili kabel punjača oštećen.
7. Upotrebljavajte punjač samo u unutrašnjem prostoru.
8. Ne upotrebljavajte punjač na otvorenom prostoru.
9. Čuvajte i punite ovu jedinicu na hladnom, suhom i dobro prozračivanom mjestu i izvan dohvata djece.
10. Ne punite bateriju i ne upotrebljavajte jedinicu u eksplozivnom ili korozivnom okruženju. Izbjegavajte područja

Održavanje i čuvanje

1. Držite sve utore, matice i vijke čvrstima kako biste bili sigurni da je kosačica u sigurnom radnom stanju.
2. Zamijenite istrošene ili oštećene dijelove za vlastitu sigurnost.
3. Upotrebjavajte samo zamjensku reznu nit navedenu za ovaj proizvod.
4. Upotrebjavajte samo zamjenske dijelove i pribor koji preporučuje Husqvarna UK Ltd.
5. Nakon održavanja rezne niti uvijek vratite proizvod u uobičajeno radno stanje prije nego što ga uključite.
6. Kako biste izbjegli opasnost od ozljede, držite prste i ruke daleko od rezne niti na vodećem rubu štitnika.
7. Čistite jedinicu suhom krpom. Nikada ne upotrebljavajte metalne predmete za čišćenje jedinice.
8. Redovito pregledavajte i održavajte kosačicu. Sve popravke mora obaviti ovlaštenu servis.
9. Čuvajte proizvod na hladnom i suhom mjestu izvan dohvata djece. Ne čuvajte proizvod na otvorenom prostoru.
10. Ostavite proizvod da se ohladi najmanje 30 minuta prije čuvanja.

Baterija

Njega baterije

1. Ako se nakon nekog vremena baterija brzo prazni nakon punog vremena punjenja od šest sati, potrebna je zamjenska baterija.
2. Baterija će biti djelomično napunjena, ali kako biste osigurali maksimalno vrijeme rada, punite bateriju šest sati prije prve uporabe.
3. Kako biste spriječili trajno oštećenje baterije, nikada je ne čuvajte u ispražnjenom stanju.
4. Obratite se ovlaštenom lokalnom servisnom centru/prodavatelju/distributeru za zamjensku bateriju i sigurno zbrinjavanje stare baterije.

5. Baterija

24 V, 1,6 Ah „Visoka snaga”
Hermetički zatvoreno Nije potrebno održavanje
za cijeli životni vijek

- **VAŽNO! SIGURNO ZBRINITE STARU BATERIJU. NE OTVARAJTE I NE PALITE BATERIJU.**

Čuvanje zimi

1. Punite cijelih šest sati prije čuvanja zimi.
2. Ponovno punite bateriju svaka 3 – 4 mjeseca cijelih šest sati kako biste zadržali razinu napunjenosti baterije tijekom čuvanja zimi.
3. Izbjegavajte produljeno čuvanje bez ponovnog punjenja.
4. Čuvajte na hladnom i suhom mjestu.

Za dodatne informacije o zamjeni baterije obratite se lokalnom prodavatelju.

Upute za ugradnju

Ugradnja ručke prekidača na cijev (A1)

- **Osigurajte da unutrašnji kabel ne bude savijen.**

1. Umetnite cijev u ručku prekidača.
2. Gurnite da sjedne na svoje mjesto.
- **OSIGURAJTE DA SE CIJEV U POTPUNOSTI NALAZI NA SVOJEM MJESTU TAKO DA JE POKUŠATE UKLONITI.**

Ugradnja glave kosačice na cijev (A2)

- **Osigurajte da unutrašnji kabel ne bude savijen.**

1. Umetnite cijev u glavu kosačice.
2. Gurnite da sjedne na svoje mjesto.
- **OSIGURAJTE DA SE CIJEV U POTPUNOSTI NALAZI NA SVOJEM MJESTU TAKO DA JE POKUŠATE UKLONITI.**

Ugradnja kotača (B1) i (B2)

1. Pričvrstite kotač na kosačicu i osigurajte da se nalazi na DONJEM žlijebu na glavi kosačice prema prikazu na **sllici B1**.
2. Pritisnite kotač na svakoj strani i osigurajte da on bude pričvršćen (**B2**).
3. Kotač se treba slobodno okretati.

Ugradnja štitnika za biljke (B3) i (B4)

1. Otvorite štitnik za biljke prema prikazu na **sllici B3** i stavite ga u GORNJI žlijeb na punjaču. Okrećite štitnik za biljke u smjeru kazaljke na satu dok ne **KLICKNE** u svoj blokirani položaj (**B4**).

Ugradnja sigurnosnog štitnika (C1) i (C2)

1. Postavite sigurnosni štitnik iznad rezne glave. Osigurajte da najlonska nit prolazi kroz rupu u sigurnosnom štitniku prema prikazu na **sllici C1**.
2. Gurnite sigurnosni štitnik na njegovo mjesto i okrećite ga u smjeru prikazanom na **sllici C2** dok ne začujete klik i dok se sigurnosni štitnik čvrsto ne blokira na svojem mjestu.
- **OSIGURAJTE DA SIGURNOSNI ŠTITNIK BUDE ČVRSTO NA SVOJEM MJESTU TAKO DA POKUŠATE SAVITI ŠTITNIK.**

Ugradnja čvrste ručke (D)

1. Povucite polugu za otpuštanje čvrste ručke prema prihvatnu ručke.
2. Pritisnite dva gumba na strani čvrste ručke.
3. Stavite gume u glavnu ručku i otpustite polugu.
4. Namjestite čvrstu ručku u najugodniji radni položaj tako da povučete i otpustite polugu i pomaknete ručku.

Namještanje visine (E)

1. Okrećite podešivač visine (**E1**) u smjeru označenom za deblokadu (**E2**).
2. Namjestite duljinu cijevi na najugodniji radni položaj.
3. Okrećite podešivač visine (**E1**) u suprotnom smjeru za blokadu (**E3**).
- **OSIGURAJTE DA CIJEV U POTPUNOSTI BUDE PRIČVRŠĆENA.**

Punjenje baterije

Postupak početnog punjenja

1. Upotrebjavajte punjač samo u unutrašnjem prostoru.
2. Osigurajte da punjač ne bude izložen vlazi. Uvijek držite punjač i bateriju suhima. Osigurajte dobro prozračivanje punjača za vrijeme punjenja.
3. Pričvrstite spajajući punjača (**F1**) na bateriju.
4. Utaknite punjač (**F2**) u odgovarajuću kućnu električnu zidnu utičnicu i uključite ga.
5. Crvena lampica indikatora (**F3**) stalno svijetli za vrijeme punjenja.
6. Puna razina napunjenosti postiže se za tri sata, nakon čega lampica indikatora na punjaču (**F3**) postaje zelena. Punjač se zagrijava za vrijeme punjenja. To je uobičajeno i znači da punjač ispravno radi.

Ponovno punjenje baterije

1. Ponovno napunite bateriju čim se učinak rezanja kosačice počne smanjivati ili nestajati.
2. Izbjegavajte rad baterije u „punjoj” ispražnjenosti, odnosno izbjegavajte potpuno pražnjenje baterije.
3. Slijedite postupak opisan u **postupku početnog punjenja**.
4. Punjenje baterije u skladu s ovim uputama trebalo bi osigurati maksimalni životni vijek baterije.

Ugradnja baterije (G)

1. Pričvrstite bateriju prema prikazu na **sllici G** tako da osigurate da ona sjedne u svoj položaj i da bude pričvršćena.
2. Da je uklonite, pritisnite dva gumba (**G1**) na svakoj strani baterije i kliznite njome van.

Kako kositi i podrezivati rubove travnjaka

- **UPOZORENJE**
- Preporučujemo uporabu zaštite za oči. Ne naginjite se preko kosačice dok kosite ili podrezujete rubova travnjaka zato što rezna nit može bacati predmete na vas. Ne dopustite da rezna glava ima oslonac na tlu. Ne preopterećujte kosačicu. Možete izbjeci preopterećenje tako da osigurate da brzina motora iznenađa ne padne. **UKLONITE BATERIJU PRIJE NEGO ŠTO POKUŠATE OBAVITI ODRŽAVANJE ILI NAMJEŠTANJE.**
- **PRIJE UPORABE**
 - Osigurajte da se nit izvlači.
 - Osigurajte da motor bude na punoj brzini prije košenja ili podrezivanja rubova travnjaka.

Kako kositi

1. Držite prema prikazu na slici H.
2. Da pokrenete, pritisnite sigurnosnu deblokadu (H1), a zatim polugu prekidača (H2).
3. Režite najlonkom niti pod kutom uz uporabu vrha (J).
4. Krećite se ljuljajući kosačicu u području za rezanje tako da obavljate male rezove (K).
5. Nit se automatski izvlači svaki puta kada se glava kosačice prestane okretati i vraća se na radnu brzinu.
 - Dodatna nit može se ručno izvući prema opisu u odlomku Ručno povlačenje niti.
6. Da zaustavite kosačicu, pustite polugu prekidača. Rezna glava zaustavlja se za otprilike jednu sekundu.

Uporaba štitnika za biljke i drveće

Štitnik za biljke i drveće omogućuje košenje trave u blizini biljaka i drveća bez njihovog oštećivanja reznom niti.

1. Okrenite štitičnik u položaj prema naprijed prema prikazu na slici K1.
2. Upotrijebite kosačicu oko drveća (K2) i u blizini biljaka.

Kako podrezivati rubove travnjaka

1. Osigurajte da štitičnik za biljke bude u **PARKIRNOM položaju**.
 2. Da prebacite u način rada s podrezivanjem rubova travnjaka, pritisnite gumb (L1) i okrenite glavu (L2). Zvučni „klik“ potvrđuje da je glava sjela na svoje mjesto.
 3. Držite prema prikazu na slici H.
 4. Da pokrenete, pritisnite sigurnosnu deblokadu (H1), a zatim polugu prekidača (H2).
 5. Oslonite uređaj za podrezivanje rubova travnjaka na kotač za dodatnu stabilnost i poravnajte ga s rubom travnjaka. Podrezujte rubove travnjaka u smjeru navedenom na slici M.
 6. Da zaustavite kosačicu, pustite polugu prekidača.
 7. Da se vratite u način rada s košenjem, pritisnite gumb i okrenite glavu natrag u suprotnom smjeru. Zvučni „klik“ potvrđuje da je glava sjela na svoje mjesto.
- **Kada podrezujete rubove travnjaka, osigurajte da kotač za podrezivanje rubova travnjaka uvijek leži na travi (a ne na putu/prometnici).**

Uporaba položaja za rad ispod grmlja

1. Kada nogom pritisnete polugu (N1), ručka se može spustiti u tri različita položaja koji omogućuju uporabu proizvoda ispod grmlja i niskih prepreka (O).

Sustav automatskog izvlačenja niti

Kako radi automatsko izvlačenje niti (P)

1. Kada početno uključite kosačicu, izvlači se mala duljina niti.
2. Čuje se čegrtanje kada najlonska nit udara u reznu nit (P1). **NEMOJTE SE UPLAŠITI jer je to potpuno u redu.** Nakon otprilike pet sekundi nit će se izrezati na odgovarajuću duljinu i buka će se smanjiti kada motor bude postigao punu brzinu.
 - **Osigurajte da motor bude na punoj brzini prije košenja ili podrezivanja rubova travnjaka.**

3. Ako ne možete čuti buku kada se reže najlonska nit, morate izvući više niti.
4. Da izvučete više niti, prvo morate omogućiti da se motor potpuno zaustavi, a nakon toga ponovno pokrene, čime će motor postići punu brzinu.
5. Ponavljajte korak 4. dok ne začujete da nit udara u rezač. **(Ne ponavljajte ovaj postupak više od šest puta.)**
6. Ako imate problema s automatskim izvlačenjem niti, pogledajte odlomak Tablica za pronalaženje kvarova.

Ručno izvlačenje niti

Za ručno izvlačenje najlonske niti (Q)

1. Ako je to potrebno, možete ručno izvući nit.
2. Kako biste to učinili, pritisnite i pustite gumb za ručno izvlačenje niti (Q1) dok nježno povlačite nit dok ne dosegne reznu nit.

3. Ako nit prelazi duljinu rezne niti, izvučeno je previše niti.
4. Ako je izvučeno previše niti, uklonite kapu koluta i pritisnite kolut u smjeru suprotnom od kazaljke na satu dok nit ne bude na željenoj duljini.

Rezna glava

Za uklanjanje kape koluta

1. Pritisnite i držite dva jezičca za otpuštanje kape (R1).
2. Povucite kapu s držača koluta (R3).

Kada ponovno postavljate kapu koluta (R2)

1. Držite sva područja kape (R2) držača koluta (R3) čistima. Ako to ne učinite, kapa se neće moći dobro pričvrstiti na držač koluta.
2. Zamijenite kapu tako da je **čvrsto pritisnete prema DOLJE** u smjeru držača koluta da osigurate da je kapa sjela na svoje mjesto.
3. Provjerite da je kapa ispravno sjela na svoje mjesto tako da je pokušate ukloniti bez pritiskanja dva jezičca.

Za zamjenu najlonske niti

Iz praktičnih razloga savjetujemo da kupite komplet koluta (R4) i niti. Raspoloživa je i samo najlonska nit. Oboje možete nabaviti od lokalnog prodavatelja.

Da postavite komplet koluta i niti:

1. Uklonite stari kolut (R4).
2. Postavite novi kolut u držač koluta s **izrezanim područjem koluta (S1) u niti s ušicom prema prikazu na slici S2.**

3. Otpustite nit s objumice (T1) i povucite nit kroz ušicu (S).
- **Osigurajte da se kolut (R4) nalazi na svojem mjestu tako da ga nježno okrenete za vrijeme postavljanja dok čvrsto držite držač koluta (R3).**
4. Ponovno postavite kapu (R2).

Da samo postavite najlonsku nit:

- Zapamtite! Proizvod je projektiran samo za uporabu s najlonskom niti **maksimalnog promjera od 1,5 mm**. Upotrebjavajte samo originalnu najlonsku nit Flymo.
1. Izvucite otprilike 10 m niti. Umethnite 15 mm niti u rupu u kolutu (T) i namotajte nit u smjeru strelca na vrhu koluta. Ostavite otprilike 100 mm niti nenamotano i postavite u objumicu prema prikazu na slici T1.
 2. Pazite da ste dobro namotali nit na kolut. Ako to ne učinite, smanjit ćete učinkovitost automatskog povlačenja niti.
 3. Nakon toga postavite kolut prema opisu u gornjem odlomku „**Da postavite komplet koluta i niti**“.
- Uvijek vratite proizvod u njegovo uobičajeno radno stanje prije nego što ga uključite.**

Održavanje

- **UPOZORENJE** Uklonite bateriju prije nego što pokušate obaviti održavanje ili namještanje. Rezna glava nastavlja se okretati nakon što ste isključili kosačicu. Držite prste i ruke daleko od rezne niti na vodećem rubu štitnika.

Njega proizvoda Contour

Kada završite s uporabom proizvoda Flymo Contour, slijedite donji postupak:

1. Nikada ne čistite kosačicu vodom, tekućinama za čišćenje ili otapalima, nego samo uklonite ostatke odgovarajućim alatom, mekom četkom ili suhom krpom.
2. Mekom četkom očistite unutrašnjost sigurnosnog štitnika, rezne glave (V) i odzračnih otvora kućišta motora (W).

3. Uklonite kotač tako da pritisnete jedan od gumba. Mekom četkom očistite kotač (X) i žlijeb (Y) na glavi kosačice.
4. Pričvrstite kotač prema opisu u odlomku **Ugradnja kotača**.
5. Pažljivo pregledajte kosačicu, a posebno dijelove rezne glave.
6. Ako je kosačica na bilo koji način oštećena, obratite se servisnom centru proizvođača Husqvarna.

- **Nikada ne upotrebljavajte oštećenu kosačicu.**

Čuvanje

1. Čuvajte na hladnom i suhom mjestu izvan dohvata djece. Ne čuvajte na otvorenom prostoru.
2. Ostavite proizvod da se ohladi najmanje 30 minuta prije čuvanja.

Tablica za pronalaženje kvarova

UPOZORENJE Uklonite bateriju prije nego što pokušate obaviti održavanje ili namještanje.

KVAR	PROVJERITE		RADNJA
NIT NE IZLAZI ILI NIT PREKRATKA ILI KOSAČICA VIBRIRA	Radi li automatsko izvlačenje niti?	Ne	Ručno izvucite nit. VIDI „RUČNO IZVLAČENJE NITI“
	Je li nit izvučena i vidljiva? Je li nit uklonjena iz objumice?	Ne	Uklonite kapu i kolut, slobodnu nit i ponovno postavite kolut i kapu. VIDI „REZNA GLAVA“
	Radi li ručno izvlačenje niti?	Ne	Nit se možda zaglavila na kolutu. Namotajte nit da uklonite nastale petlje. Provjerite da se nit nalazi u odgovarajućem dijelu koluta.
STALNO ČEGRTANJE	Je li motor postigao punu brzinu prije uporabe?	Ne	Omogućite motoru da postigne punu brzinu prije uporabe.
	Je li izvučeno previše niti?	Da	VIDI „RUČNO IZVLAČENJE NITI“
NIT STALNO PUCKETA	Nedostaje li sigurnosni štitnik na reznoj niti?	Da	Obratite se ovlaštenom lokalnom servisnom centru ili službi za korisnike proizvođača Husqvarna.
	Upotrebljavate li kosačicu ispravno?	?	Upotrebljavajte samo vrh najlonske niti za košenje. VIDI „KAKO KOSITI I PODREZIVATI RUBOVE TRAVNJAKA“
KOTAČ SE PRESTAJE OKRETATI	Zaglavljuje li se nit na kolutu?	Da	Namotajte nit na kolut, a ako se problem i dalje pojavljuje, zamijenite kolut i nit.
	Očistite kotač i žlijeb na glavi kosačice. VIDI „ODRŽAVANJE“		
AKO NIJE NIŠTA OD GORE NAVEDENOG ILI AKO SE KVAR STALNO POJAVLJUJE	Obratite se službi za korisnike proizvođača Husqvarna		

Informacije o zaštiti okoliša

- Trebate uzeti u obzir osviještenost o zaštiti okoliša kada zbrinjavate proizvod kojemu je istekao životni vijek.
- Po potrebi se obratite lokalnim vlastima za informacije o zbrinjavanju.

ZBRINJAVANJE BATERIJE

- Baterija se mora ukloniti iz proizvoda prije njegovog zbrinjavanja (vidi odlomak o zamjeni baterije).
- Ovaj proizvod sadrži bateriju NiMH i ne smije se baciti u obični kućni otpad na kraju njegovog životnog vijeka.
- Bateriju trebate odnijeti u ovlašteni servisni centar ili u lokalni centar za recikliranje.
- NE bacajte bateriju u vodu.
- Baterije NiMH mogu biti štetne i morate ih zbrinuti u ovlaštenim centrima za recikliranje u skladu s europskim propisima.

- NE palite baterije.



Simbol na proizvodu ili na njegovom pakovanju označava da se ovaj proizvod ne smije smatrati kućnim otpadom. Umjesto toga, trebate ga predati na odgovarajuće sabirno mjesto za recikliranje električne i elektroničke opreme. Ako osigurate ispravno zbrinjavanje ovog proizvoda, pomoći ćete u sprječavanju mogućih negativnih posljedica za okoliš i ljudsko zdravlje koje može izazvati neodgovarajuće zbrinjavanje ove vrste otpada, odnosno proizvoda. Za detaljnije informacije o recikliranju ovog proizvoda obratite se lokalnim vlastima, kućnoj službi za zbrinjavanje otpada ili prodavaonici u kojoj ste kupili proizvod.

Preporuke o servisu

- Vaš proizvod jedinstveno se može identificirati srebrnom i crnom tipskom pločicom.
- Preporučujemo da servisirate svoj proizvod najmanje jedanput u svakih dvanaest mjeseci, a češće ako se radi o profesionalnoj primjeni.

HRVATSKI – 4

Zamjenski dijelovi

kolut i nit

Referencijski br.:

FLY047

Broj artikla:

510747890

Jamstvo i politika pružanja jamstva

Ako je neki dio neispravan zbog greške u proizvodnji u jamstvenom roku, Husqvarna UK Ltd. će preko svojih ovlaštenih servisnih centara kupcu popraviti ili zamijeniti proizvod pod sljedećim uvjetima:

- Kvar se izravno prijavi ovlaštenom servisnom centru.
 - Predložiti se potvrda o kupnji (račun).
 - Kvar nije uzrokovan zlouporabom, nemarom ili neispravnim namještanjem od strane korisnika.
 - Kvar nije uzrokovan uobičajenim trošenjem.
 - Uređaj nije servisirala, popravljala, rastavljala ili manipulirala osoba koju nije ovlastio proizvođač Husqvarna UK Ltd.
 - Uređaj nije upotrebljavan u svrhu najma.
 - Uređaj je u vlasništvu izvornog kupca.
 - Uređaj nije upotrebljavan u komercijalnu svrhu.
- * Ovo jamstvo predstavlja dodatak i ni na koji način ne umanjuje zakonska prava kupca.

Kvarovi nastali dolje navedenim nisu pokriveni pa je stoga vrlo važno da pročitate pojedinačne upute sadržane u ovim uputama za uporabu i razumijete kako upotrebljavati i održavati uređaj:

Kvarovi koji nisu obuhvaćeni jamstvom

- * Zamjena najlonske niti.
- * Kvarovi nastali zbog izostanka prijave početnog kvara.
- * Kvarovi nastali iznenadnim udarcem.
- * Kvarovi nastali zbog toga što se proizvod nije upotrebljavao u skladu s pojedinačnim uputama i preporukama sadržanima u ovim uputama za uporabu.
- * Strojevi koji se upotrebljavaju u svrhu najma nisu obuhvaćeni ovim jamstvom.
- * Sljedeći artikli navedeni na popisu smatraju se potrošnim dijelovima i njihov životni vijek ovisi o redovnom održavanju te oni stoga obično nisu predmet valjanog jamstvenog zahtjeva: najlonska nit, kolut i nit.

Oprez!

Husqvarna UK Ltd. u okviru ovog jamstva ne preuzima odgovornost za kvarove koji su u potpunosti ili djelomično, izravno ili neizravno uzrokovani postavljanjem zamjenskih dijelova ili dodatnih dijelova koje nije proizveo ili odobrio proizvođač Husqvarna UK Ltd. ili bilo kojim izmjenama uređaja.

Izjava o usklađenosti EU-a

Husqvarna AB, S-561 82, Huskvarna, Švedska

Na vlastitu odgovornost izjavljuje da su proizvodi:

Oznaka **Kosačica za travu**Oznaka tipa **CCTE25**Identifikacija serije **Vidi tipsku pločicu proizvoda**Godina proizvodnje **Vidi tipsku pločicu proizvoda**

U skladu s osnovnim zahtjevima i odredbama sljedećih direktiva EZ-a:

2006/42/EZ, 2006/95/EZ, 2004/108/EZ, 2000/14/EZ, 2011/65/EU

na temelju sljedećih primijenjenih harmoniziranih normi EU-a:

EN 60335-1, EN 60335-2-91, EN 60335-2-29, EN 62233, EN 55014-1, EN 55014-2

Maksimalna izmjerena razina zvučnog tlaka L_{pA} u skladu s vrijednošću mjerenja A na mjestu rukovatelja, izmjerena u skladu s normom EN 60335-2-91 navedena je u tablici.

Maksimalna izmjerena vrijednost vibracija ruku a_{rh} izmjerena u skladu s normom EN 60335-2-91 na uzorku gornjeg proizvoda navedena je u tablici.

2000/14/EZ: Izmjerene vrijednosti zvučne snage L_{WA} i zajamčene zvučne snage L_{WA} u skladu su s vrijednostima u tablici.

Postupak ocjenjivanja usklađenosti Aneks VI.

Obavješteno tijelo Intertek, Davy Avenue,

Knowlhill,
Milton Keynes,
Bucks, MK5 8NL,
England

Ulm, 05.11.2013

P. Lameli

Tehnički direktor

Osoba u posjedu tehničke dokumentacije



Tip	CCTE25
Širina reza (cm)	25
Brzina okretanja reznog uređaja (rpm)	8.500
Izmjerena zvučna snaga L_{WA} (dB(A))	82
Zajamčena zvučna snaga L_{WA} (dB(A))	96
Zvučni tlak L_{pA} (dB(A))	74,4
Nesigurnost K_{pA} (dB(A))	2,5
Vibracije ruku a_{rh} (m/s ²)	1,8
Nesigurnost K_{ah} (m/s ²)	1,5
Težina (kg)	3,2

HRVATSKI - 5

Sauga



ISPĖJIMAS. Naudojant produktą būtina laikytis saugos taisyklių. Jūsų pačių ir šalia esančių saugumui perskaitykite šias instrukcijas prieš naudodami produktą. Išsaugokite instrukcijas ateičiai.

Ant produkto esančių simbolių paaiškinimas



Išpėjimas



Atidžiai perskaitykite naudotojo instrukcijas, kad suprastumėte, kokie yra valdikliai ir kokios jų funkcijos.



Neleiskite niekam, įskaitant vaikus, naminius gyvūnus ir stebėtojus, būti pavojingose zonoje – arčiau kaip 10 metrų atstumu. Nedelsdami sustabdykite žoliapjovę, jei kas nors artinasi.



Naudokite akių apsaugą



Kad išvengtumėte galimo elektros šoko, nenaudokite, kai drėgna ar šlapia.



Išjunkite! Prieš reguliuodami ar valydami išimkite baterijų paketą.

Išpėjimas: pjovimo lynas tebesisuka mašiną išjungus.

Beuždrasis aprašymas

1. Šį prietaisą gali naudoti 8 metų ir vyresni vaikai, asmenys su fizine, sensorine ar psichine negalia arba pakankamai patirties ir žinių neturintys asmenys, jei jie yra prižiūrimi arba apmokyti, kaip saugiai naudotis prietaisu, ir supranta iš to kylantį potencialų pavojų. Draudžiama vaikams žaisti su prietaisu. Draudžiama vaikams atlikti valymo ir naudotojo atliekamus techninės priežiūros darbus, jei jie yra neprižiūrimi. Saugumo sumetimais rekomenduojame naudoti šį prietaisą tiktais jaunuoliams nuo 16 metų.
2. Niekada neleiskite mašinos naudoti vaikams ar nesusipažinusiems su mašinos naudojimo instrukcija asmenims.
3. Nustokite naudoti mašiną, kai netoliese yra žmonių, ypač vaikų, arba naminių gyvūnų.
4. Naudokite žoliapjovę tik šiose instrukcijose aprašytu būdu ir aprašytoms funkcijoms atlikti.
5. Niekada nenaudokite žoliapjovės, jei esate pavargę, sergate, paveikti alkoholio, narkotikų ar vaistų.
6. Operatorius ar naudotojas yra atsakingi už nelaimingus atsitikimus ir kitiems žmonėms ar jų nuosavybei keliamus pavojus.

Baterija

Belaidžiams baterijomis maitinamiems produktams reikalinga ypatinga priežiūra.

1. **IŠVENKITE ATSTIKTINIO ĮJUNGIMO. PERNEŠDAMI ŽOLIAPJOVĘ, NELAIKYKITE RANKŲ IR PIRŠTŲ PRIE ĮJUNGIKLIO.**
2. Visada įkraukite produktą patalpoje ir laikykite vėsoje ir sausoje vaikams nepasiekiamoje vietoje.
3. Naudokite tik tiekiamą su jūsų įrenginiu įkroviklį. Naudojant bet kokį kitą įkroviklį galima nepataisomai sugadinti bateriją ir žoliapjovę.
4. Įkroviklį prijunkite tik prie standartinių buitinių elektros lizdų.
5. rūpestingai elkitės su įkrovikliu ir jo laidu.
6. Nenaudokite įkroviklio, jei įkroviklis arba įkroviklio laidas apgadintas.
7. Naudokite įkroviklį tik patalpoje.
8. Nenaudokite įkroviklio lauke.
9. Laikykite ir įkraukite šį įrenginį vėsoje, sausoje, gerai vėdinamoje vaikams nepasiekiamoje vietoje.

10. Neįkraukite baterijos ir nenaudokite įrenginio sprogių zonoje ar korozinėje aplinkoje. Venkite vietų, kuriose yra degių skysčių arba dujų, kad nekiltų gaisras arba nevyktų sproginimas.
11. Nebandykite remontuoti įrenginio, įskaitant bateriją. Naudotojo atliekama priežiūra apsiriboja nailoninio lyno keitimu ir įrenginio valymu.
12. Nekiškite jokio daikto į variklio zoną. Šalinkite šiukšles, kad išvengtumėte perkaitinimo.
13. Nedeginkite baterijos ir nepažeiskite jos vientisumo. Baterijoje yra pavojingų cheminių medžiagų. Šalinkite tinkamai.

Pasiruošimas

1. Naudodami produktą visada naudokite akių apsaugą, avėkite tinkamą avalynę ir vilkėkite ilgas kelnes. Nenaudokite įrenginio basi ar avėdami atvirais sandalais.
2. Prieš naudodami mašiną ir po bet kokio smūgio patikrinkite, ar yra nusidėvėjimo ar apgadavimo požymių, ir suremontuokite, jei reikia.
3. Kaskart prieš naudodami patikrinkite plotą, kurį pjausite. Pašalinkite visus daiktus, tokius kaip akmenys, stiklo šukės, viny, viela, virvės ir t. t., kuriuos žoliapjovė gali nusviesti arba kurie gali išpajauti jos galvutėje.
4. Prieš naudodami patikrinkite, ar plote nėra laukinių gyvūnų, ypač ežių.
5. Patikrinkite, ar pjovimo galvutė, ritė ir gaubtas tinkamai pritvirtinti.

Naudojimas

1. Naudokite žoliapjovę tik dieną arba esant geram dirbtiniam apšvietimui.
2. Venkite naudoti žoliapjovę esant šlapiai žolei, kai įmanoma.
3. Būkite atsargūs šlapioje žolėje, galite paslysti.
4. Šlaituose ženkite ypatingai atsargiai ir avėkite neslystančią avalynę.
5. Pjaudami neikite atbuli, nes galite pargriūti. Eikite, niekada nebėkite.
6. Niekada nenaudokite žoliapjovės, kurios apsaugos apgadintos arba jei jų nėra.
7. Niekada netvirtinkite metalinių pjaunančių elementų.
8. Niekada neartinkite rankų ir kojų prie pjovimo priemonių, ypač kai įjungiate variklį.
9. Pjovimo galvutę laikykite žemiau juosmens lygio.
10. Nesilenkite virš žoliapjovės apsaugos pjaudami ar dalindami kampus – pjovimo lynas gali sviesti daiktus.
11. Saugokitės nupjautų nailoninio lyno dalių, išmetamų naudojant.
12. Jei kliudote koją nors daikta, nebenaudokite žoliapjovės, kol neįsitikinsite, kad visos žoliapjovės darbinė būklė saugi.
13. Jei žoliapjovė pradeda nenormaliai vibruoti, nedelsdami patikrinkite. Per didelę vibraciją gali lemti sužalojimus.

Priežiūra ir laikymas

1. Rūpinkitės, kad visos varžlės, visi varžtai ir sraigčiai būtų tvirtai priveržti, kad būtų užtikrinta saugi darbinė žoliapjovės būseną.
2. Saugumo sumetimais pakeiskite susidėvėjusias ir apgadintas dalis.
3. Keitimui naudokite tik šiam produktui nurodytą atsarginį pjovimo lyną.
4. Naudokite tik „Husqvarna UK Ltd“ rekomenduojamas atsargines dalis ir reikmenis.
5. Po bet kokios priežiūros, susijusios su pjovimo lynu, visada gražinkite produktą į jo normalią darbinę padėtį prieš jį įjungdami.

Aku

Baterijų paketo priežiūra

1. Jei po kiek laiko baterijų paketas greitai išsekojamas po viso 6 valandų įkrovimo periodo, baterijų paketą reikia pakeisti atsarginiu.
2. Baterijų paketas bus šiek tiek įkrautas, bet kad užtikrintumėte maksimalų veikimo laiką, įkraukite baterijų paketą 6 valandas prieš naudodami pirmą kartą.
3. Kad baterijų paketas nebūtų nepataisomai sugadintas, niekada nelaikykite jo iškrauto.
4. Norėdami gauti atsarginį baterijų paketą arba saugiai pašalinti seną baterijų paketą, susisiekite su patvirtintu vietos priežiūros centru/platintoju.
5. **Baterija**
24 voltų 1,6 ampervalandės „didelės galios“ užsandarinta visam laikui priežiūra nereikalinga

6. Kad išvengtumėte sužalojimų pavojaus, neatinkite pirštų ir rankų prie pjovimo lyno priekinėje apsaugos pusėje.
7. Valykite įrenginį sausu audeklu. Niekada nenaudokite metalinių daiktų įrenginiui valyti.
8. Reguliariai tikrinkite ir prižiūrėkite žoliapjovę. Bet kokį remontą turi atlikti igaliojas remontininkas.
9. Laikykite produktą vėsioje, sausoje ir vaikams nepasiekiamoje vietoje. Nelaikykite produkto lauke.
10. Prieš padėdami saugoti, leiskite produktui atvėsti mažiausiai 30 minučių.

- SVARBU SAUGIAI PAŠALINTI SENĄ JŪSŲ BATERIJŲ PAKETĄ – NEPJAUKITE, NEDEGINKITE IR NEPAŽEISKITE VIENTISUMO.

Laikymas žiemą

1. Visiškai įkraukite 6 valandas prieš padėdami saugoti žiemai.
2. Iš naujo įkraukite baterijų paketą kas 3 ar 4 mėnesius visą 6 valandų įkrovimo laiką, kad papildytumėte baterijos įkrovą žiemos saugojimo laikotarpiu.
3. Venkite ilgai laikyti papildomai neįkraudami.
4. Laikykite vėsioje sausoje vietoje.

Norėdami gauti išsamesnę informaciją apie baterijų paketo keitimą, susisiekite su vietos platintoju.

Surinkimo instrukcijos

Rankenos su jungikliu prijungimas prie vamzdžio (A1)

- Įsitikinkite, kad vidinis kabelis nesusuktas.
- 1. Įstatykite vamzdį į rankeną su jungikliu.
- 2. Stumkite, kol spragtelės ir užsifiksuos reikiamoje padėtyje.
- **ĮSITIKINKITE, KAD VAMZDIS VISIŠKAI UŽFIKSUOTAS, BANDYDAMI JĮ IŠTRAUKTI.**

Žoliapjovės galvutės tvirtinimas prie vamzdžio (A2)

- Įsitikinkite, kad vidinis kabelis nesusuktas.
- 1. Įstatykite vamzdį į žoliapjovės galvutę.
- 2. Stumkite, kol spragtelės ir užsifiksuos reikiamoje padėtyje.
- **ĮSITIKINKITE, KAD VAMZDIS VISIŠKAI UŽFIKSUOTAS, BANDYDAMI JĮ IŠTRAUKTI.**

Rato surinkimas (B1) ir (B2)

1. Prijunkite ratą prie žoliapjovės; įsitikinkite, kad jis įstatytas APATINIAME žoliapjovės galvutės griovelyje, kaip parodyta **B1 paveiksle**.
2. Prityrinkite ratą sąvaržomis iš abiejų pusių ir įsitikinkite, kad jis tvirtai laikosi (**B2**).
3. Ratas turi laisvai sukstis.

Augalų apsaugos saranka (B3) ir (B4)

1. Išplėskite augalų apsaugą, kaip parodyta **B3 paveiksle**, ir pritvirtinkite VIRŠUTINIAME žoliapjovės galvutės griovelyje. Sukite augalų apsaugą pagal laikrodžio rodyklę, kol ji SPRAGTELĖJUSI užsifiksuos laikymo padėtyje (**B4**).

Apsaugos saranka (C1) ir (C2)

1. Patalpinkite apsaugą virš pjovimo galvutės. Užtikrinkite, kad nailoninis lynas būtų perversas per apsaugos kiaušinyje, kaip parodyta **C1 paveiksle**.
2. Spauskite apsaugą į vietą ir sukite ją **C2 paveiksle** parodyta kryptimi, kol pasigirs spragtelėjimas ir apsauga tvirtai užsifiksuos savo vietoje.
- **PRIEŠ BANDYDAMI SUKTI APSAUGĄ ĮSITIKINKITE, KAD JI TVIRTAI LAIKOSI SAVO VIETOJE.**

Stabilios rankenos saranka (D)

1. Patraukite stabilios rankenos atlaisvinimo svirtį link rankenėlės.
2. Nuspauskite du mygtukus stabilios rankenos šonuose.
3. Įstatykite mygtukus į pagrindinę rankeną ir atleiskite svirtį.
4. Sureguliuokite stabilią rankeną, kad padėtis būtų patogiausia naudoti, patraukdami atlaisvinimo svirtį ir stumdydami rankeną.

Aukščio reguliavimas (E)

1. Pasukite aukščio reguliatorių (**E1**) nurodyta kryptimi, kad atrakintumėte (**E2**).
2. Sureguliuokite vamzdžio ilgį, kad užtikrintumėte patogiausią naudoti padėtį.
3. Pasukite aukščio reguliatorių priešinga kryptimi, kad užrakintumėte (**E3**).
- **ĮSITIKINKITE, KAD VAMZDIS PATIKIMAI UŽFIKSUOTAS.**

Baterijų paketo įkrovimas

Pradinio įkrovimo procedūra

1. Naudokite įkroviklį tik patalpose.
2. Užtikrinkite, kad įkroviklio neveiktų drėgmė. Visada laikykite įkroviklį ir baterijų paketą sausus. Įkraudami gerai vėdinkite įkroviklį.
3. Prijunkite įkroviklio jungtį (**F1**) prie baterijų paketo.
4. Prijunkite įkroviklį (**F2**) prie tinkamo buitinio sieninio elektros lizdo ir įjunkite.
5. Įkraunant raudona indikatorius lemputė (**F3**) nuolat šviečia.
6. Visiškai įkrauta bus per 3 valandas, paskui įkroviklio indikatorius lemputės (**F3**) spalva pasikeis į žalią.

Įkraunant įkroviklis išyla. Tai normalu ir reiškia, kad įkroviklis veikia tinkamai.

Baterijų paketo įkrovimas iš naujo

1. Įkraukite baterijų paketą iš naujo, kai tik jūsų žoliapjovės pjovimo galia ims mažėti ir apsisukimai lėtėti.
2. Venkite labai iškrauti baterijų paketą, t. y., venkite iškrauti baterijų paketą visiškai.
3. Laikykites procedūros, aprašytos skirsnyje „Pradinio įkrovimo procedūra“.
4. Įkraunant baterijų paketą pagal šias instrukcijas maksimalus baterijos naudojimo laikas bus ilgesnis.

Baterijų paketo sąranka (G)

1. Prijunkite baterijų paketą, kaip parodyta **G paveiksle**; įsitikinkite, kad jis spragtelėjęs užsifiksuoja savo vietoje ir laikosi tvirtai.

2. Norėdami nuimti, nuspauskite du mygtukus (**G1**) abiejose baterijų paketo pusėse ir nutraukite jį.

Kaip pjauti ir dailinti kraštą

- **ISPĖJIMAS**
- **Rekomenduojama naudoti akių apsaugą. Nesilenkite virš žoliapjovės pjaudami ar dailindami kampus – pjovimo lynas gali sviesti daiktus. Nedėkite pjovimo galvutės ant žemės. Neperkraukite savo žoliapjovės. Perkrovimo galima išvengti užtikrinant, kad variklio apšukos pernelyg nesumažėtų. NUIMKITE BATERIJŲ PAKETĄ PRIEŠ ATLIKDAMI BET KOKIĄ PRIEŽIŪRĄ AR REGULIAVIMĄ.**
- **PIEŠ NAUDOJANT**
- **Įsitikinkite, kad lynas ištrauktas.**
- **Prieš pradėdami pjauti ar dailinti kraštus palaukite, kol variklis pasiekės darbinės apšukos.**

Kaip pjauti

1. Laikykite taip, kaip parodyta **H paveiksle**.
2. Norėdami pradėti, suspauskite saugos jungiklį (**H1**) ir paskui jungiklio svirtį (**H2**).
3. Pjaukite nailoniniu lynu kampu, lyno galu (**J**).
4. Mokite žoliapjovę į pjaunamą sritį ir iš jos, pjaudami po nedaug (**K**).
5. Lyno ištraukiama automatiškai kiekvieną kartą, kai žoliapjovės galvutė nustoja sukstis ir vėl pasiekia darbinės apšukos.
 - Daugiau lyno galima ištraukti rankomis, kaip aprašyta skirsnyje „Lyno ištraukimas rankomis“.
6. Norėdami sustabdyti žoliapjovę, atleiskite jungiklio svirtį. Pjovimo galvutė sustos maždaug per vieną sekundę.

Augalų ir medžių apsaugos naudojimas

Augalų ir medžių apsauga suteikia galimybę pjauti žolę arti augalų ir medžių, nesužalojant jų pjovimo lynu.

1. Pasukite apsaugą į jos priekinę padėtį, kaip parodyta **K1 paveiksle**.

2. Naudokite žoliapjovę apie medžius (**K2**) ir šalia augalų.

Kaip dailinti kraštus

1. Įsitikinkite, kad augalų apsauga yra **LAIKYMO padėtyje**.
2. Norėdami perjungti į kraštų dailinimo režimą, nuspauskite mygtuką (**L1**) ir pasukite galvutę (**L2**). Girdimas spragtelėjimas patvirtins, kad galvutė užfiksuota.
3. Laikykite taip, kaip parodyta **H paveiksle**.
4. Norėdami įjungti, suspauskite saugos jungiklį (**H1**) ir paskui jungiklio svirtį (**H2**).
5. Padėkite kraštų dailinimo įrenginį ant rato, kad pagerintumėte stabilumą, ir sulgyjuokite su vejos kraštu. Dailinkite kraštą **M paveiksle** parodyta kryptimi.
6. Norėdami sustabdyti žoliapjovę, atleiskite jungiklio svirtį.
7. Norėdami grįžti į pjovimo režimą, nuspauskite mygtuką ir pasukite galvutę atgal, priešinga kryptimi. Girdimas spragtelėjimas patvirtins, kad galvutė užfiksuota.

- **Dailindami kraštus užtikrinkite, kad ratas visada būtų ant žolės (o ne ant tako/kelio).**

Padėties pjauti po krūmais naudojimas

1. Pėda nuspaudus svirtį (**N1**), rankena galima nuleisti į tris skirtingas padėties, kad produktą būtų galima naudoti po krūmais ir žemomis kliūtimis (**O**).

Automatinė lyno ištraukimo sistema

Kaip veikia automatinis lyno ištraukimas (P)

1. Pirmą kartą įjungus žoliapjovę, ištraukiama šiek tiek lyno.
2. Girdisi tarškesys lynui atsirenkiant į lyno pjoviklį (**P1**). **TAI NEPAVOJINGA ir visiškai normalu.** Po maždaug 5 sekundžių lynas bus nupjautas iki reikiamo ilgio ir garsas sumažės, kai variklis išvystys visą greitį.
 - **Prieš pradėdami pjauti ar dailinti kraštus įsitikinkite, kad variklis pasiekė darbinės apšukos.**
3. Jei nesigirdi pjaunamo nailoninio lyno garsas, tada reikia ištraukti daugiau lyno.

4. Norint ištraukti daugiau lyno, pirmiausia reikia leisti varikliui visiškai sustoti, paskui įjungti iš naujo ir leisti jam pasiekti didžiausias apšukas.
5. Kartokite 4 veiksmą, kol išgirsite lyną trenkiantis į pjoviklį. **(Nekartokite šios procedūros daugiau kaip 6 kartus.)**
6. Atsiradus automatinio lyno ištraukimo problemų, žr. gėdimų nustatymo diagramą.

Lyno ištraukimas rankomis

Nailoninio lyno ištraukimas rankomis (Q)

1. Jei reikia, lyno galima ištraukti rankomis.
2. Norėdami tai atlikti, nuspauskite ir atleiskite rankinio lyno ištraukimo mygtuką (**Q1**), ramiai traukdami lyną, kol jis pasiekis lyno pjoviklį.

3. Jei lynas išsikiša už lyno pjoviklio, lyno buvo ištraukta per daug.
4. Jei lyno ištraukta per daug, nuimkite ritės gaubtą ir sukite ritę prieš laikrodžio rodyklę, kol lyno ilgis pasiekis pageidaujamą.

Pjovimo galvutė

Ritės gaubto nuėmimas

1. Nuspauskite ir laikykite du gaubto atlaisvinimo skląščius (**R1**).
2. Nutraukite gaubtą nuo ritės laikiklio (**R3**).

Ritės gaubto uždėjimas (R2)

1. Užtikrinkite, kad visos gaubto (**R2**) ir ritės laikiklio (**R3**) dalys būtų švarios. To neužtikrinus gali būti neįmanoma saugiai įdėti gaubtą į ritės laikiklį.
2. Uždėkite gaubtą, **tvirtai spausdami ŽEMYN** link ritės laikiklio, kad užtikrintumėte, kad gaubtas įdėtas tvirtai.
3. Patikrinkite, ar gaubtas tinkamai uždėtas, bandydami jį nuimti nenuspaudę dviejų sklendžių.

Nailoninio lyno keitimas

Kad jums būtų patogiau, rekomenduojama pirkti ritės (**R4**) ir lyno komplektą. Nailoninis lynas parluodamas ir atskirai. Abu galite įsigyti iš vietos platintojo.

Ritės ir lyno sąrankos uždėjimas:

1. Nuimkite seną ritę (**R4**).
2. Įdėkite naują ritę į ritės laikiklį (**R3**), kad **ritės išpjova (S1) sutaptų su anga, kaip parodyta S2 paveiksle**.
3. Atlaisvinkite lyną nuo ašelės (**T1**) ir perkiškite lyną pro angą (**S**).
 - **Įsitikinkite, kad ritė (R4) įstatyta visiškai, ramiai ją sukite tvirtindami, laikydami ritės laikiklį (R3) vietoje.**
4. Uždėkite gaubtą (**R2**).

Tik nailoninio lyno idėjimas:

- Prisiminkite! Jūsų produktas suprojektuotas naudoti tik nailoninį lyną, kurio **maksimalus skersmuo 1,5 mm**. Naudokite tik originalų „Flymo“ nailoninį lyną.
- 1. Paimkite maždaug 10 metrų lyno. Įkiškite 15 mm lyno į ritės kiaurymę (T) ir vyniokite lyną rodyklių ant ritės viršaus kryptimi. Paikite apie 100 mm nesuvynioto lyno ir uždėkite ant ašelės, kaip parodyta **T1 paveiksle**.

2. Būtina pasirūpinti, kad lynas ant ritės būtų suvyniotas glaudžiai. To nepadarius automatinio lyno ištraukimo veiksmingumas bus prastesnis.
3. Tada idėkite ritę, kaip aprašyta skirsnyje „Ritės ir lyno sąrankos idėjimas“.

Prieš įjungdami visada gražinkite produktą į normalią darbinę padėtį.

Priežiūra

- **ISPĖJIMAS Nuimkite baterijų paketą prieš atlikdami bet kokią priežiūrą ar reguliavimą. Pjovimo galvutė sukasi ir išjungus žoliapjovę. Neartinkite pirštų ir rankų prie pjovimo lyno priekinėje apsaugos pusėje.**

Jūsų „Contour“ priežiūra

Baigę naudoti savo „Flymo Contour“ atlikite tolesnę procedūrą:

1. Niekada nevalykite savo žoliapjovės vandeniu, skystais valikliais ar tirpikliais, tik pašalinkite šiukšles tinkamu įrankiu, minkštu šepetėliu ar sausu audklu.
2. Minkštu šepetėliu išvalykite apsaugos vidų, nuvalykite pjovimo galvutę (V) ir variklio korpuso ventiliacijos angas (W).

3. Nuimkite ratą, nuspausdami vieną iš mygtukų. Minkštu šepetėliu nuvalykite ratą (X) ir išvalykite žoliapjovės galvutės griovelį (Y).
4. Prijunkite ratą, kaip aprašyta skirsnyje „Rato surinkimas“.
5. Atidžiai patikrinkite žoliapjovę, ypač pjovimo galvutės dalis.
6. Jei jūsų žoliapjovė bet koku būdu apgadinta, susisiekite su vietos „Husqvarna“ priežiūros centru.

- **Niekada nenaudokite apgadintos žoliapjovės.**

Laikymas

1. Laikykite vėsoje, sausoje ir vaikams nepasiekiamoje vietoje. Ne laikykite lauke.
2. Prieš padėdami saugoti, leiskite produktui atvėsti mažiausiai 30 minučių.

Gedimų nustatymo diagrama

ISPĖJIMAS Nuimkite baterijų paketą prieš atlikdami bet kokią priežiūrą ar reguliavimą.

GEDIMAS	PATIKRINKITE	VEIKSMAS	
LYNAS NEIŠTRAUKIAMAS ARBA LYNAS PER TRUMPAS ARBA ŽOLIAPPJOVĖ VIBRUOJA	Ar veikia automatinis lyno ištraukimas?	Ne Ištraukite lyną rankomis. ŽR. „LYNO IŠTRAUKIMAS RANKOMIS“	
	Ar lynas ištrauktas ir matomas? Ar lynas nuimtas nuo ašelės?	Ne	Nuimkite gaubtą ir ritę, išlaisvinkite lyną ir vėl uždėkite ritę ir gaubtą. ŽR. „PJOVIMO GALVUTĖ“
	Ar veikia lyno ištraukimas rankomis?	Ne	Lynas gali būti susipainiojęs ant ritės. Pervyniokite lyną, kad pašalintumėte susikryžiuosius kilpas. Patikrinkite, ar lynas yra tinkamoje ritės dalyje.
NUOLATINIS TARŠKESYS	Ar prieš naudojant variklį pasiekė didžiausias apskukas?	Ne	Prieš naudodami leiskite varikliui pasiekti didžiausias apskukas.
	Ar ištraukta per daug lyno?	Taip	ŽR. „LYNO IŠTRAUKIMAS RANKOMIS“
LYNAS NUOLAT TARŠKA	Ar ant apsaugos yra lyno pjoviklis?	Taip	Susisiekite su vietos patvirtintu priežiūros centru arba „Husqvarna“ klientų aptarnavimo centru.
RATAS NUSTOJA SUKTIŠ	Ar tinkamai naudojate žoliapjovę?	?	Pjauti naudokite tik nailoninio lyno galą. ŽR. „KAIP PJAUTI IR DAILINTI KRAŠTĄ“
	Ar lynas nesusipainiojęs ant ritės?	Taip	Pervyniokite lyną ant ritės; jei požymiai neišnyksta, pakeiskite ritę ir lyną.
JEI NIEKAS IŠ ANKSČIAU NURODYTO ARBA JEI GEDIMAS NEIŠNYKSTA	Nuvalykite ratą ir išvalykite žoliapjovės galvutės griovelį.	ŽR. „PRIEŽIŪRA“	
	Susisiekite su „Husqvarna“ klientų aptarnavimo centru		

Aplinkosaugos informacija

- Šalinant produktą pasibaigus jo naudojimui laikui, būtina atkreipti dėmesį į gamtos saugos aspektus.
- Jei jums reikalinga informacija apie šalinimą, susisiekite su vietos valdžios organais.

BATERIJOS ŠALINIMAS

- Šiame produkte yra NiMH baterija, ir pasibaigus naudojimui laikui jos negalima išmesti kartu su normaliomis buitinėmis atliekomis.
- Bateriją reikia perduoti įgaliojotam priežiūros centrui arba į vietos perdavimo punktą.
- NEIŠMESKITE baterijos į vandenį.
- NiMH baterijos gali būti pavojingos ir pagal Europos normatyvus jas būtina šalinti, perduodant pripažintoms perdavimo įmonėms.

- NEDEGINKITE.

Šis simbolis  ant produkto ar jo pakuotės nurodo, kad šio produkto negalima šalinti kartu su buitinėmis atliekomis. Jį būtina perduoti į tinkamą surinkimo punktą elektros ir elektroninei įrangai perdirbti. Užtikrindami tinkamą šio produkto šalinimą jūs padėsite užkirsti kelią galimoms neigiamoms pasekmėms aplinkai ir žmonių sveikatai, kurios kitu atveju būtų galimos dėl netinkamo šio produkto atliekų tvarkymo. Jei jums reikalinga išsamesnė informacija apie šio produkto perdirbimą, susisiekite su vietos savivaldybės organais, jūsų buitinių atliekų šalinimo tarnyba arba parduotuve, kurioje pirkote šį produktą.

LITUVIŲ KALBA – 4

Priežiūros rekomendacijos

- Jūsų produktas unikaliai paženklintas sidabrinės ir juodos spalvų produkto įvertinimo ženklu.
- Mes primygtinai rekomenduojame atlikti jūsų produkto priežiūrą mažiausiai kas dvyliką mėnesių ir dažniau, jei jis naudojamas profesionaliais tikslais.

Atsarginės dalys

Ritė ir lynas

Nuorodos nr.:

FLY047

Dalies nr.:

510747890

Garantija ir garantijos politika

Nustačius bet kurios dalies gamybos defektą garantijos laikotarpiu, „Husqvarna UK Ltd.“ per savo įgaliotųjų priežiūros remontininkų tinklą nemokamai suremontuos arba pakeis, jei:

- Apie gedimą pranešta tiesiog įgaliotajam remontininkui.
 - Pateiktas pirkimo įrodymas.
 - Gedimas įvyko ne dėl netinkamo naudojimo, nerūpestingo ar netinkamo naudotojo atlikto reguliavimo.
 - Gedimas įvyko ne dėl įprasto nusidėvėjimo.
 - Joks „Husqvarna UK Ltd.“ neįgalios asmuo neatliko mašinos priežiūros ar remonto, jos neišardė ir su ja neatliko jokių neleistinų veiksmų.
 - Mašina nebuvo nuomojama.
 - Mašinos savininkas yra pirmasis pirkėjas.
 - Mašina nebuvo naudojama komerciniu būdu.
- * Ši garantija papildo įstatymu numatytas klientų teises ir jokių atvejų jų neapriboja.

Garantija netaikoma įvykus gedimams dėl toliau išvardytų priežasčių, todėl svarbu, kad perskaitytumėte šiam operatoriaus vadove pateikiamas instrukcijas ir suprastumėte, kaip naudoti ir prižiūrėti jūsų mašiną:

Gedimai, kuriems netaikoma garantija

- * Nailoninio lyno keitimas.
- * Gedimai, įvykę dėl to, kad nebuvo pranešta apie pirminį gedimą.
- * Gedimai dėl staigaus smūgio.
- * Gedimai, įvykę dėl to, kad produktas nebuvo naudojamas pagal instrukcijas ir rekomendacijas, pateikiamas šiame operatoriaus vadove.
- * Nuomai naudojamoms mašinoms ši garantija netaikoma.
- * Toliau išvardyti elementai yra laikomi nusidėvinčiomis dalimis ir jų naudojimo trukmė priklauso nuo reguliarios priežiūros, todėl dėl jų galiojantis pretenzijos pateikimas negalimas: nailoninis lynas, ritė ir laidas.

Atsargiai!

„Husqvarna UK Ltd.“ neprisiima garantinės atsakomybės už defektus, atsiradusius visiškai arba iš dalies, tiesiogiai ar netiesiogiai, sumontavus atsargines dalis ar papildomas dalis, kurių nepagamino ar nepatvirtino „Husqvarna UK Ltd.“, arba bet koku būdu modifikavus mašiną.

EB atitikties deklaracija

Husqvarna AB, S-561 82, Huskvarna, SWEDEN

savo atsakomybe pareiškia, kad produktas (-ai);

Pavadinimas **Žoliapjovė**

Nurodomas tipas (-ai) **CCTE25**

Serijos identifikacija **žr. produkto duomenų etiketę**

Gamybos metai **žr. produkto duomenų etiketę**

atitinka esminius tolesnių ES direktyvų reikalavimus ir nuostatas:

2006/42/EB, 2006/95/EB, 2004/108/EB, 2000/14/EB, 2011/65/ES

remiantis tolesniais taikomas ES darniaisiais standartais:

EN 60335-1, EN 60335-2-91, EN 60335-2-29, EN 62233, EN 55014-1, EN 55014-2

Maksimalus A svertinis garso slėgio lygis L_{pA} operatoriaus vietoje, išmatuotas pagal EN 60335-2-91, pateiktas lentelėje. Maksimali svertinė plaštakos/rankos/vibracijos vertė a_{rh} , išmatuota pagal EN 60335-2-91, naudojant anksčiau paminėtą produkto (-ų) pavyzdį, pateikiama lentelėje.

2000/14/EB: išmatuotos slėgio galios L_{WA} ir garantuotos slėgio galios L_{WA} vertės atitinka lentelėje pateiktus skaičius.

Atitikties įvertinimo procedūra VI priedas

Notifikuotoji įstaiga Intertek, Davy Avenue, Knowlhill, Milton Keynes, Bucks, MK5 8NL, England

Ulmas, 2013-11-05

P. Lameli

Vyriausias techninis pareigūnas

Techninės dokumentacijos tvarkytojas



Tipas	CCTE25
Pjūvio plotis (cm)	25
Pjaunančio įrenginio sukimosi greitis (aps./min.)	8.500
Išmatuota garso galia L_{WA} (dB(A))	82
Garantuota garso galia L_{WA} (dB(A))	96
Garso slėgis L_{pA} (dB(A))	74,4
Neapibrėžtumai K_{pA} (dB(A))	2,5
Plaštakos/rankos vibracija a_{rh} (m/s ²)	1,8
Neapibrėžtumai K_{ah} (m/s ²)	1,5
Svoris (kg)	3,2

LIETUVIŲ KALBA – 5

Техника безопасности



ПРЕДУПРЕЖДЕНИЕ. При использовании данного продукта необходимо соблюдать правила техники безопасности. Для обеспечения Вашей собственной безопасности и безопасности находящегося рядом с Вами лиц ознакомьтесь с данной инструкцией, прежде чем Вы приступите к работе с данным продуктом. Сохраните инструкцию для использования в будущем.

Разъяснение нанесенных на продукте символов



Предупреждение



Прочитайте инструкцию пользователя и убедитесь, что Вы понимаете назначение всех органов управления и какие функции они выполняют.



Не допускайте нахождения других лиц, включая детей, домашних животных в пределах 10-метровой опасной зоны. Немедленно остановите триммер, если к Вам кто-то приближается.



Пользуйтесь защитными очками



Во избежание поражения электрическим током не используйте триммер во влажных или сырых условиях.



Отключите! Извлеките аккумуляторный блок перед настройкой или очисткой триммера.

Предупреждение: Режущая леска продолжает вращаться после выключения триммера.

Общая информация

1. Данное устройство может использоваться детьми возрастом от 8 лет и лицами с ограниченными физическими, сенсорными или умственными способностями или с недостаточным опытом и знаниями, если им будет разъяснен порядок безопасной работы с устройством и связанные с этим опасности. Не допускается игра детей с устройством. Детям не разрешается выполнять чистку и обслуживание устройства без надзора взрослых. Мы не рекомендуем пользоваться устройством детям младше 16 лет.
2. Ни в коем случае не позволяйте детям или людям, незнакомым с инструкцией, пользоваться триммером.
3. Останавливайте триммер, если к Вам приближаются люди, особенно дети, или домашние животные.
4. Используйте триммер только тем способом и для выполнения тех функций, которые описаны в данной инструкции.
5. Ни в коем случае не пользуйтесь триммером, если Вы устали, больны или находитесь под воздействием алкоголя, наркотиков или лекарства.
6. Оператор или пользователь несет ответственность за несчастные случаи или опасность, возникающую в результате его действий по отношению к другим людям или их собственности.

Аккумуляторы

Беспроводные продукты с аккумуляторным питанием требуют специальных мер предосторожности.

1. НЕ ДОПУСКАЙТЕ СЛУЧАЙНОГО ПУСКА. ПРИ ПЕРЕНОСКЕ ТРИММЕРА РУКИ И ПАЛЬЦЫ НЕ ДОЛЖНЫ КАСАТЬСЯ ВКЛЮЧАЮЩЕГО РЫЧАГА.
2. Всегда заряжайте продукт в закрытом помещении и храните его в прохладном, сухом месте – вне зоны досягаемости детей.

3. Используйте только зарядное устройство, поставляемое с Вашим триммером. Использование какого-либо иного зарядного устройства может безвозвратно повредить аккумулятор и триммер.
4. Используйте зарядное устройство только с обычными бытовыми электрическими розетками.
5. Используйте зарядное устройство или его шнур только по назначению.
6. Не пользуйтесь зарядным устройством, если у него поврежден шнур.
7. Используйте зарядное устройство только внутри помещения.
8. Не используйте зарядное устройство вне помещения.
9. Храните и заряжайте блок в прохладном, хорошо проветриваемом месте, недосягаемом для детей.
10. Не заряжайте аккумулятор и не используйте зарядное устройство во взрывоопасной или коррозионной среде. Избегайте зон, в которых присутствуют воспламеняющиеся жидкости или газы, чтобы не допустить возникновения пожара или взрыва.
11. Не пытайтесь отремонтировать триммер, включая аккумулятор. Пользователь может выполнять только такие операции техобслуживания как замена нейлоновой лески и очистку триммера.
12. Не вставляйте никакие предметы в зону двигателя. Очищайте триммер от травы во избежание перегрева.
13. Не бросайте в огонь и не разбивайте аккумулятор. В нем содержатся опасные химические вещества. Утилизируйте надлежащим образом.

Подготовка

1. При пользовании продуктом всегда надевайте защитные очки, прочную обувь и длинные брюки. Не работайте с триммером босиком или в открытых босоножках.
2. Прежде чем эксплуатировать триммер после удара, проверьте его на признаки износа или повреждения и при необходимости отремонтируйте.
3. Проверьте участок газона предполагаемого использования триммера. Уберите все такие предметы как камни, битое стекло, гвозди, проволоку, пружины и т.п., которые можно зацепить или вткнуть в головку триммера.
4. Перед использованием осмотрите зону на наличие фауны, особенно ежей.
5. Проверьте правильность установки головки, катушки и колпачка.

Эксплуатация

1. Используйте триммер только при дневном свете или хорошем искусственном освещении.
2. По возможности избегайте использовать Ваш триммер по мокрой траве.
3. Осторожно ходите по мокрой траве, Вы можете поскользнуться.
4. Особенно осторожно передвигайтесь по склонам, надевайте нескользящую обувь.
5. Не двигайтесь задом наперед во время срезания травы, Вы можете попасть в ловушку. Перемещайтесь не спеша, ни в коем случае не бегайте.
6. Ни в коем случае не работайте при поврежденной или демонтированной защите триммера.
7. Не ремонтируйте режущие металлические элементы.
8. Никогда не подставляйте руки и ноги к режущим элементам, особенно при включении двигателя.
9. Не поднимайте режущую головку выше пояса.
10. Не наклоняйтесь над защитой триммера при стрижке травы или кромок – от лески могут разлетаться предметы.
11. Во время работы могут вылетать обрезанные куски нейлоновой лески.
12. Если Вы натолкнулись какой-то предмет, то не пользуйтесь триммером, пока не убедитесь, что он находится в безопасном рабочем состоянии.
13. Если у Вашего триммера возникает ненормальная вибрация, то немедленно установите причину. Чрезмерная вибрация может причинить повреждение.

Техобслуживание и хранение

1. Подкручивайте все гайки, болты и винты для обеспечения безопасного рабочего состояния триммера.
2. Для обеспечения безопасности заменяйте изношенные или поврежденные детали.
3. Для замены используйте только режущую леску, рекомендуемую для данного продукта.
4. Используйте только запасные части и аксессуары, рекомендуемые компанией Husqvarna UK Ltd.
5. После выполнения операций ТО, связанных с режущей леской перед включением триммера всегда возвращайте продукт в обычное рабочее положение.
6. Для предотвращения травм не подставляйте пальцы и руки к кромке защиты, закрывающей режущую леску.
7. Очищайте триммер сухой тканью. Ни в коем случае не используйте металлические предметы для очистки триммера.
8. Регулярно проверяйте и обслуживайте триммер. Любой вид ремонта должен выполняться авторизованной ремонтной организацией.
9. Храните продукт в прохладном, сухом месте, не доступном для детей. Не храните триммер вне помещения.
10. Перед помещением продукта на хранение дайте ему остыть в течение не менее чем 30 минут.

Аккумуляторный блок

Уход за аккумуляторным блоком

1. Если через некоторое время аккумуляторный блок будет быстро разряжаться после полной 6-часовой зарядки, то необходимо заменить аккумуляторный блок.
2. После приобретения в аккумуляторном блоке будет некоторый заряд, но для обеспечения максимального времени работы зарядите Ваш аккумуляторный блок в течение 6 часов перед первым использованием.
3. Для предотвращения выхода аккумуляторного блока из строя не храните его в разряженном состоянии.
4. Свяжитесь с Вашим местным авторизованным сервисным центром/дилером/дистрибьютором в отношении замены аккумуляторного блока и безопасной утилизации старого блока.

5. Аккумулятор

24 вольт 1.6 А*ч
Опечатано на срок службы

„Высокая мощность“
Техобслуживание не требуется

- **ВАЖНО: БЕЗОПАСНО УТИЛИЗИРУЙТЕ ВАШ СТАРЫЙ АККУМУЛЯТОР. НЕ ВСКРЫВАЙТЕ ЕГО, НЕ БРОСАЙТЕ В ОГОНЬ, НЕ ПОДЖИГАЙТЕ.**

Зимнее хранение

1. Полностью зарядите в течение 6 часов перед зимним хранением.
2. Подзаряжайте аккумуляторный блок каждые 3-4 месяца в течение 6 часов для пополнения заряда во время зимнего хранения.
3. Избегайте длительного хранения без подзарядки.
4. Храните в прохладном сухом месте.

Для получения более подробной информации об аккумуляторном блоке свяжитесь с Вашим местным дилером.

Инструкция по сборке

Подсоединение ручки с выключателем к штанге (A1)

- Убедитесь, что внутренний кабель не перекручен.
1. Вставьте штангу в ручку с выключателем.
 2. Задвиньте ее до щелчка.
- **УБЕДИТЕСЬ, ЧТО ШТАНГА ПОЛНОСТЬЮ ВСТАВЛЕНА НА МЕСТО, ДЛЯ ПРОВЕРКИ ПОПЫТАЙТЕСЬ ИЗВЛЕЧЬ ЕЕ.**

Подсоединение головки триммера к штанге (A2)

- Убедитесь, что внутренний кабель не перекручен.
1. Вставьте штангу к головку триммера.
 2. Задвиньте ее до щелчка.
- **УБЕДИТЕСЬ, ЧТО ШТАНГА ПОЛНОСТЬЮ ВСТАВЛЕНА НА МЕСТО, ДЛЯ ПРОВЕРКИ ПОПЫТАЙТЕСЬ ИЗВЛЕЧЬ ЕЕ.**

Подсоединение колес (B1) & (B2)

1. Подсоедините колесо к триммеру и убедитесь, что оно вошло в НИЖНЮЮ канавку на головке триммера, как показано на **рис. B1**.
2. Защелкните колесо на каждой стороне и убедитесь, что оно надежно закреплено (**B2**).
3. Колесо должно свободно вращаться.

Подсоединение защиты от повреждения растений (B3) & (B4)

1. Откройте защиту от повреждения растений как показано на **рис. B3** и установите ее в ВЕРХНЮЮ канавку головки триммера. Поворачивайте защиту от повреждения растений по часовой стрелке, пока она не встанет в парковочное положение (**B4**).

Подсоединение предохранительного щитка (C1) & (C2)

1. Вставьте предохранительный щиток над режущей головкой. Убедитесь, что нейлоновая леска проходит через отверстие в предохранительном щитке, как это показано на **рис. C1**.
 2. Вставьте на свое место и поворачивайте предохранительный щиток в направлении, показанном на **рис. C2**, пока не будет слышен щелчок и защита не встанет надежно в свое положение.
- **ПРОВЕРЬТЕ, НАДЕЖНО ЛИ ПРЕДОХРАНИТЕЛЬНЫЙ ЩИТОК ВСТАЛ НА СВОЕ МЕСТО, ПОПЫТАВШИСЬ СКРУТИТЬ ЩИТОК.**

Подсоединение фиксированной ручки (D)

1. Потяните зажимной рычаг фиксированной ручки в направлении рукоятки.

2. Нажмите две кнопки, расположенные по бокам фиксированной ручки.
3. Поместите кнопки в основную ручку и отпустите рычаг.
4. Установите фиксированную ручку в наиболее удобное рабочее положение путем оттягивания зажимного рычага и перемещения рукоятки.

Регулировка по высоте (E)

1. Поверните регулятор высоты (**E1**) в направлении, показанном для разблокирования (**E2**).
 2. Отрегулируйте длину штанги на наиболее удобное для Вас рабочее положение.
 3. Поверните регулятор высоты в противоположное направление для блокирования (**E3**).
- **УБЕДИТЕСЬ, ЧТО ШТАНГА НАДЕЖНО ЗАКРЕПЛЕНА.**

Зарядка аккумуляторного блока

Порядок первоначальной зарядки

1. Пользуйтесь зарядным устройством только внутри помещения.
2. Убедитесь, что зарядное устройство не подвергается воздействию влаги. Зарядное устройство и аккумуляторный блок должны быть всегда сухими. Во время зарядки зарядное устройство должно находиться в проветриваемом месте.
3. Подсоедините коннектор зарядного устройства (**F1**) к аккумуляторному блоку.
4. Вставьте зарядное устройство (**F2**) в удобную бытовую настенную электрическую розетку и включите его.
5. Во время зарядки красная индикаторная лампа (**F3**) постоянно горит.
6. Полный заряд достигается через 3 часа после того как индикаторная лампа на зарядном устройстве (**F3**) станет зеленой. Во время зарядки зарядное устройство нагревается. Это нормально и означает, что зарядное устройство работает правильно.

Подзарядка аккумуляторного блока

1. Подзарядите аккумуляторный блок как только режущая мощность Вашего триммера начнет уменьшаться и он станет замедляться.
2. Не допускайте глубокой разрядки аккумуляторного блока, т.е. полного расходования Вашего аккумуляторного блока.
3. Порядок тот же, что и изложенный в **порядке первоначальной зарядки**.
4. Зарядка аккумуляторного блока в соответствии с данными указаниями обеспечит максимальный срок службы аккумуляторов.

Подсоединение аккумуляторного блока (G)

1. Подсоединяйте аккумуляторный блок согласно **рис. G**, при этом он должен быть вставлен до щелчка и надежно встать на свое место.
2. Для извлечения нажмите две кнопки (**G1**) на боках аккумуляторного блока и вытащите его.

Как постригать траву и подрезать кромки

- **ПРЕДУПРЕЖДЕНИЕ**
- **Рекомендуется пользоваться защитными очками. Не наклоняйтесь над защитой триммера при стрижке травы или кромок – от лески могут разлетаться предметы. Не опирайтесь режущей головкой о землю. Не перегружайте Ваш триммер. Перегрузок можно избежать, обеспечивая, чтобы скорость двигателя не падала слишком быстро.**
- **ЗВЛЕКАЙТЕ АККУМУЛЯТОРНЫЙ БЛОК, ПРЕЖДЕ ЧЕМ ВЫ ПРИСТУПИТЕ К ВЫПОЛНЕНИЮ К ВЫПОЛНЕНИЮ ТО ИЛИ РЕГУЛИРОВКИ.**
- **ПЕРЕД ИСПОЛЬЗОВАНИЕМ**
- **Убедитесь, что леска подается.**
- **Убедитесь, что двигатель достиг полной скорости, прежде чем Вы приступите к стрижке травы или обрезанию кромок.**

Как стричь траву

1. Держите триммер, как показано на **рис. H**.
 2. Для пуска триммера нажмите предохранительное устройство разблокирования (**H1**), а затем – рычаг-выключатель (**H2**).
 3. Стригите траву нейлоновой леской под углом с использованием небольшого зазора (**J**).
 4. Начинайте и заканчивайте работу триммером с небольшим захватом срезаемой травы (**K**).
 5. Леска подается автоматически каждый раз, когда головка триммера прекращает вращение и возвращается к рабочей скорости.
- Дополнительно леску можно подавать вручную согласно описанию в разделе Ручная подача лески.

6. Для остановки триммера отпустите рычаг-выключатель. Режущая головка остановится примерно через секунду.

Использование защиты от повреждения растений и деревьев

Защита от повреждения растений и деревьев позволяет косить траву вблизи растений и деревьев, не повреждая их режущей леской.

1. Поверните защиту в переднее положение, как показано на **рис. K1**.
2. Теперь Вы можете пользоваться триммером вокруг деревьев (**K2**) и вблизи растений.

Как подрезать кромки

1. Убедитесь, что защита от повреждения растений находится в положении **ПАРКОВКА (PARK)**.
2. Для перехода в режим подрезания кромок нажмите кнопку (**L1**) и поверните головку (**L2**). Слышимый «щелчок» подтвердит, что головка заблокирована.
3. Держите триммер согласно **рис. H**.
4. Для пуска триммера нажмите предохранительное устройство разблокирования (**H1**), а затем – рычаг-выключатель (**H2**).
5. Для повышения устойчивости и выравнивания кромки лужайки опирайте устройство для подрезания кромок на колеса. Подрезайте кромки в направлении, показанном на **рис. M**.
6. Для остановки триммера отпустите рычаг-выключатель.
7. Для возврата в режим стрижки травы нажмите кнопку и поверните головку в противоположное положение. Слышимый «щелчок» подтвердит, что головка заблокирована.

- При подрезании кромок обеспечьте, чтобы колесо для подрезания кромок всегда опиралось на траву (а не на тропинку/проезжую часть дороги).

Использование положения стрижки под кустами

1. Нажимая ногой на рычаг (N1), ручку можно опускать вниз в три разных положения для обеспечения использования продукта под кустами и низкими препятствиями (O).

Автоматическая система подачи лески

Как работает автоматическая подача лески (P)

1. При первоначальном включении триммера наружу подается кусок лески небольшой длины.
 2. Будет слышен 'щелкающий' шум от ударов нейлоновой лески об устройство обрезания лески (P1). **НЕ БЕСПОКОИТЕСЬ, это нормальное явление.** Примерно через 5 секунд леска будет обрезана до правильной длины и шум уменьшится по мере достижения триммером полной скорости.
- Прежде чем приступите к стрижке травы или подравниванию кромок убедитесь, что двигатель разогнался до полной скорости.

3. Если шум от обрезания нейлоновой лески не слышен, то необходимо подать большее количество лески.
4. Для подачи большей длины лески сначала необходимо полностью остановить двигатель, затем снова пустить его и довести двигатель до полной скорости.
5. Повторяйте пункт 4., пока Вы не услышите удары лески обрезающего устройства. **(Не повторяйте эту процедуру более 6 раз.)**
6. При возникновении проблем с автоматической подачей лески см. Раздел поиска неисправностей.

Ручная подача лески

Для ручной подачи нейлоновой лески (Q)

1. При необходимости леску можно подавать вручную.
2. Для этого нажимайте и отпускайте кнопку ручной подачи лески (Q1), при этом легко вытягивая леску, пока она не достигнет устройства обрезания лески.

3. Если леска выходит за пределы резака, то это означает, что выпущено слишком много лески.
4. Если выпущено слишком много лески, то снимите колпачок катушки и наматывайте леску против часовой стрелки, пока леска не достигнет нужной длины.

Режущая головка

Для снятия колпачка катушки

1. Нажмите и удерживайте две запорные планки колпачка (R1).
2. Снимите колпачок с кронштейна катушки (R3).

Установка колпачка катушки (R2)

1. Поверхности колпачка (R2) и кронштейна катушки (R3) должны быть чистыми. Иначе колпачок не будет надежно закреплен в кронштейне катушки.
2. Поставьте колпачок на место, **нажимая ВНИЗ** в направлении к кронштейну, так чтобы колпачок полностью встал на свое место.
3. Проверьте, правильно ли встал колпачок, попытавшись снять его, не нажимая на две зажимные планки.

Замена нейлоновой лески

Для Вашего удобства рекомендуется покупать комплект в составе катушки (R4) и лески. Также в продаже имеется только леска. Оба варианта можно приобрести у Вашего местного дилера.

Установка комплекта катушки и лески:

1. Снимите старую катушку (R4).
2. Установите новую катушку на кронштейн для катушки (R3) так, чтобы **вырезанная на катушке зона (S1) находилась на уровне глазка, как это показано на рис. S2.**
3. Выпустите леску из зажима (T1) и проденьте ее через глазок (S).

- Убедитесь, что катушка (R4) полностью встала на свое место, слегка поворачивая ее во время установки, в то время как кронштейн находится на месте (R3).
4. Установите колпачок на свое место (R2).

Установка только нейлоновой лески:

- Внимание! Ваш продукт предназначен только для использования с нейлоновой леской **максимальным диаметром 1,5 мм.** Используйте только оригинальную нейлоновую леску Flymo.
1. Возьмите примерно 10 метров лески. Вставьте 15мм лески в отверстие катушки (T) и наматывайте леску в направлении стрелок, изображенных в верхней части катушки. Оставьте свободный конец лески примерно в 100 мм и вставьте его в зажим согласно **рис. T1.**
 2. Необходимо аккуратно наматывать леску на катушку. В противном случае это отрицательно скажется на эффективности автоматической подачи лески.
 3. Затем установите катушку согласно описанию в приводимом выше разделе **'Установка комплекта катушки и лески'**.

Всегда устанавливайте продукт в свое обычное рабочее положение перед включением.

Техобслуживание

- **ПРЕДУПРЕЖДЕНИЕ** Извлекайте аккумуляторный блок перед выполнением ТО или регулировки. Режущая головка продолжает вращаться и после выключения триммера. Не подставляйте пальцы и руки к резаку лески на направляющей кромке защиты.

Уход за Вашим триммером Contour

По окончании использования Вашего Flymo Contour выполните следующее:

1. Ни в коем случае не очищайте Ваш триммер водой, чистящими жидкостями, растворителями,

- просто очищайте мусор подходящим для этого инструментом – мягкой щеткой или сухой тканью.
2. Мягкой щеткой очищайте вокруг внутренней части предохранительного щитка, режущую головку (V) и вентиляционные отверстия корпуса двигателя (W).
 3. Снимите колесо путем нажатия на одну из кнопок. Очистите колесо (X) и канавку (Y) головки триммера мягкой щеткой.
 4. Установите колесо согласно описанию в **Подсоединение колеса.**

5. Тщательно осмотрите триммер, особенно детали режущей головки.
6. Если у триммера обнаруживаются любые повреждения, то свяжитесь с Вашим местным сервисным центром Husqvarna.
- **Ни в коем случае не пользуйтесь поврежденным триммером.**

Хранение

1. Храните в прохладном, сухом месте, вне досягаемости детей. Не храните вне помещения.
2. Перед хранением дайте продукту остыть в течение не менее 30 минут.

Раздел поиска неисправностей

ПРЕДУПРЕЖДЕНИЕ: Извлекайте аккумуляторный блок перед выполнением ТО или регулировки.

НЕИСПРАВНОСТЬ	ПРОВЕРКА		ДЕЙСТВИЕ
ЛЕСКА НЕ ПОДАЕТСЯ ИЛИ ЛЕСКА СЛИШКОМ КОРОТКАЯ ИЛИ ТРИММЕР ВИБРИРУЕТ	Работает ли автоматическая подача лески?	Нет	Выпустите леску вручную. СМ. „РУЧНАЯ ПОДАЧА ЛЕСКИ“
	Выпущена ли леска и видна ли она? Извлечена ли леска из зажима?	Нет	Снимите колпачок и катушку, освободите леску и поставьте катушку и колпачок на свое место. СМ. „РЕЖУЩАЯ ГОЛОВКА“
	Работает ли ручная подача лески?	Нет	Может произойти затор лески в катушке. Перемотайте леску для устранения перехлестов. Проверьте, в правильном ли отсеке катушки находится леска.
ПОСТОЯННЫЙ ЩЕЛКАЮЩИЙ ШУМ	Достиг ли двигатель полной скорости до применения триммера?	Нет	Разгоняйте двигатель до полной скорости перед использованием.
	Не слишком ли много выпущено лески?	Да	СМ. „РУЧНАЯ ПОДАЧА ЛЕСКИ“
ЛЕСКА ПОСТОЯННО ЩЕЛКАЕТ	Выставляется ли резак лески из-за предохранительного щитка?	Да	Свяжитесь с Вашим местным авторизованным сервисным центром или сервисным центром Husqvarna.
НЕ ВРАЩАЕТСЯ КОЛЕСО	Правильно ли Вы пользуетесь триммером?	?	Используйте только кончик нейлоновой лески для стрижки травы. СМ. „КАК СТРИЧЬ ТРАВУ И ПОДРАВНИВАТЬ КРОМКИ“
	Нет ли затора лески в катушке?	Да	Перемотайте леску на катушке, если проблему не удастся устранить, то замените катушку и леску.
ЕСЛИ НИЧЕГО ИЗ ВЫШЕСКАЗАННОГО НЕ ПОМОГАЕТ ИЛИ ЕСЛИ НЕИСПРАВНОСТЬ НЕ УСТРАНЯЕТСЯ	Очистите колесо и канавку на головке триммера.		СМ. „ТЕХОБСЛУЖИВАНИЕ“
	Свяжитесь с Сервисной службой Husqvarna		

Информация об окружающей среде

- При утилизации продукта с конечным сроком службы следует учитывать интересы охраны окружающей среды.
- При необходимости свяжитесь с Вашим местным органом власти для получения информации об утилизации.

УТИЛИЗАЦИЯ АККУМУЛЯТОРОВ

- Перед утилизацией из продукта следует извлечь аккумулятор (См. раздел Замена аккумулятора)
- Данный продукт содержит NiMH-аккумулятор и его не следует выбрасывать в обычный бытовой мусор в конце срока его службы.
- Аккумулятор следует сдавать в уполномоченный сервисный центр или в Вашу местную Станцию переработки.
- НЕ подвергайте аккумулятор воздействию воды.
- NiMH-аккумуляторы могут нанести вред и их следует утилизировать в соответствии с Европей-

скими правилами через авторизованную фирму по переработке отходов.

- НЕ сжигайте аккумулятор.



Символ  на продукте или его упаковке показывает, что с данным продуктом не следует обращаться как с бытовыми отходами. Его следует сдавать на соответствующий пункт сбора для переработки электрического и электронного оборудования. Правильная утилизация продукта поможет Вам предотвратить отрицательные последствия для окружающей среды и здоровья людей, что в противном случае может иметь место в случае ненадлежащего обращения с отходами от данного продукта. Для получения более подробной информации о переработке данного продукта свяжитесь с Вашим местным органом власти, службой утилизации бытовых отходов или с магазином, где Вы приобрели данный продукт.

Рекомендации по сервисному обслуживанию

- Ваш продукт имеет уникальную идентификацию в виде серебристо-черной этикетки.
- Мы настоятельно рекомендуем проводить сервисное обслуживание Вашего продукта не реже раза в год, а также более часто в случае его профессионального использования.

Запасные части

Катушка и леска
Ссылка №:

FLY047

Деталь №:

510747890

РУССКИЙ – 5

Гарантия и политика предоставления гарантии

Если какая-либо деталь окажется дефектной в результате дефекта производства в течение гарантийного периода, то Husqvarna UK Ltd. через своего Авторизованную ремонтную службу выполнит ремонт или замену бесплатно при условии:

- (a) непосредственной информации о неисправности в Авторизованную ремонтную службу.
- (b) предоставления документов, подтверждающих продажу.
- (c) неисправность не возникла вследствие злоупотреблений, небрежности или неправильной настройки пользователем.
- (d) причиной неисправности не является нормальный износ.
- (e) триммер не обслуживался и не ремонтировался, не разбирался или в его работу не вмешивался какое-либо лицо, не уполномоченное Husqvarna UK Ltd..
- (f) триммер не давался напрокат.
- (g) владельцем триммера является первоначальный покупатель.
- (h) триммер не использовался в коммерческих целях.

* Данная гарантия является дополнением и ни в коем случае не уменьшает законные права клиента.

Указанные ниже неисправности не покрываются гарантией, поэтому важно, чтобы Вы ознакомились с указаниями, содержащимися в данном Руковод-

стве оператора и усвоили порядок эксплуатации и техобслуживания Вашего триммера:

Неисправности, не покрываемые гарантией

- * Замена нейлоновой лески.
- * неисправности в результате несообщения о первоначальной неисправности.
- * неисправности, возникшие в результате неожиданного удара.
- * неисправности, возникшие в результате использования продукта не в соответствии с указаниями и рекомендациями данного Руководства оператора.
- * действие гарантии не распространяется на сдаваемые в аренду триммеры.
- * следующие позиции считаются изнашивающимися частями и срок их службы зависит от регулярного ТО, поэтому они не являются предметом действительной гарантийной претензии: нейлоновая леска, катушка и леска.

Осторожно!

Husqvarna UK Ltd. не несет по гарантии ответственности за дефекты, вызываемые использованием, полностью или частично, непосредственно или опосредованно, запасных частей или дополнительных частей, которые не произведены или же не одобрены компанией Husqvarna UK Ltd., или же триммером, измененным каким-либо способом.

Декларация соответствия ЕС

Husqvarna AB, S-561 82, Huskvarna, Sweden

Мы заявляем под нашу единственную ответственность, что продукт(ы):

Наименование **Газонный триммер**

Обозначение типа **CSTE25**

Идентификация серии **См. Заводскую табличку продукта**

Год выпуска **См. Заводскую табличку продукта**

соответствует существенным требованиям и положениям следующих директив ЕС:

2006/42/ЕС, 2006/95/ЕС, 2004/108/ЕС, 2000/14/ЕС, 2011/65/EU

основывается на следующих применимых гармонизированных стандартах ЕС:

EN 60335-1, EN 60335-2-91, EN 60335-2-29, EN 62233, EN 55014-1, EN 55014-2

Максимальный А-взвешенный уровень звукового давления L_{pA} на месте нахождения оператора, измеренное согласно EN 60335-2-91, приводится в таблице.

Максимальное взвешенное значение вибрации руки/предплечья a_{rh} , измеренное согласно EN 60335-2-91 на образцах указанного(ых) выше продукта(ов) приводится в таблице.

2000/14/ЕС: Измеренная акустическая мощность L_{WA} и гарантированная акустическая мощность L_{WA} соответствуют табличным значениям.

Процедура оценки соответствия

Приложение VI

Уполномоченный орган сертификации

Intertek, Davy Avenue, Knowlhill, Milton Keynes, Bucks, MK5 8NL, England

Ульм, 05.11.2013

П. Ламели

Технический директор

Владелец технической документации



Тип	CSTE25
Ширина срезания травы (см)	25
Скорость вращения режущего устройства (об/мин)	8.500
Измеренная акустическая мощность L_{WA} (дБ(А))	82
Гарантированная акустическая мощность L_{WA} (дБ(А))	96
Звуковое давление L_{pA} (дБ(А))	74,4
Неопределенность K_{pA} (дБ(А))	2,5
Вибрация руки/предплечья a_{rh} (м/с ²)	1,8
Неопределенность K_{ah} (м/с ²)	1,5
Вес (кг)	3,2

РУССКИЙ – 6

Ohutus



HOIATUS. Toodet kasutades peab järgima ohutuseeskirju. Omaenda ja kõrvalseisjate ohutuse huvides lugege palun käesolevad juhised läbi enne tootega töötamist. Palun hoidke juhised hilisemaks kasutamiseks käepärast.

Tootel olevate sümbolite selgitus



Hoiatus



Lugege kasutusjuhised hoolikalt läbi, et oleksite kindel, et saate kõigist juhtimiseadistest ja nende tööst aru.



Hoidke kõik teised, kaasa arvatud lapsed, koduloomad ja kõrvalseisjad, 10-meetrise otuualast väljaspool. Peatage trimmer viivitamatult, kui keegi Teile läheneb.



Kandke silmakaitsevahendeid



Et vältida elektrilöögi võimalust, ärge kasutage seadet niisketes ega märgades tingimustes.



Lülitage välja! Eemaldage akupakk enne reguleerimist või puhastamist.

Hoiatus: Lõikejõhv jätkab pöörlemist ka pärast masina väljalülitamist.

Üldist

1. Seda seadet võivad kasutada vähemalt 8 aasta vanused ja vanemad lapsed ning piiratud füüsiliste, sensoorsete või vaimsete võimetega isikud ning puudulike kogemuste ja teadmistega isikud, kui neil on järelevaataja või kui neid on seadme turvalise kasutamise osas juhendatud ning nad mõistavad sellest tulenevaid ohtusid. Lapsed ei tohi seadmega mängida. Puhastust ega kasutaja poolset hoolust ei tohi lapsed teha ilma järelevaatajata. Me soovime, et seadet kasutavad noored oleksid vähemalt 16-aastased.
2. Ärge mitte kunagi lubage masinat kasutada lastel ega inimestel, kes pole kasutusjuhistega tutvunud.
3. Peatage masina kasutamine, kui läheduses viibivad inimesed (eriti lapsed) või koduloomad.
4. Kasutage trimmerit üksnes sel viisil ja nendeks otstarveteks, mida on kirjeldatud käesolevates juhistes.
5. Ärge mitte kunagi kasutage trimmerit siis, kui olete väsinud, haige või alkoholi, uimastite või ravimite mõju all.
6. Käsitseja või kasutaja on vastutav õnnetuste eest või teistele inimestele või nende omandile tekitatud ohtude eest.

Aku

Juhtmeta akutoitega tooted nõuavad erilist hoolt.

1. VÄLTIGE JUHUSLIKKU KÄIVITUMIST. TRIMMERIT KANDES HOIDKE KÄED JA SÕRMED LÜLITUS-HOOVAST EEMAL.
2. Laadige toodet alati siseruumides ning pange see hoiule jahedasse, kuiva ja lastele kättesaamatusse kohta.
3. Kasutage üksnes laadijat, mis on Teile seadmega kaasa antud. Mistahes teise laadija kasutamine võib akut ja trimmerit jäädavalt kahjustada.
4. Kasutage laadijat üksnes standardsetes kodumajapidamise elektripistikupesades.
5. Ärge kasutage laadijat ega laadija juhet valeks otstarbeks.
6. Ärge kasutage laadijat, kui laadija või laadija juhe on kahjustatud.
7. Kasutage laadijat üksnes siseruumides.
8. Ärge kasutage laadijat välitingimustes.

9. Hoidke ja laadige antud seadet jahedas, hästi ventileeritud ning lastele kättesaamatus paigas.
10. Ärge laadige akut ega kasutage seadet plahvatus- või korrosiooniohtlikus keskkonnas. Vältige piirkondi, kus leidub kergestiühtivaid vedelikke või gaase, et vältida tulekahju või plahvatusesilekutumist.
11. Ärge üritage seadet, kaasa arvatud akut, remontida. Nailonjõhvi asendamise ja seadme puhastamine on ainsad toimingud, mida saab hoolduseks teha kasutaja ise.
12. Ärge sisestage mingeid esemeid mootori piirkonda. Hoidke see ülekuumenemise vältimiseks prahist vaba.
13. Ärge tuhastage ega vigastage akut. Akud sisaldavad ohtlikke kemikaale. Korraldage jäätmekäitlus nõuete kohaselt.

Ettevalmistamine

1. Tootet kasutamise ajal kandke alati silmakaitsevahendeid, tugevaid jalatseid ja pikki pükse. Ärge kasutage varustust, kui olete paljajalu või kannate lahtisi sandaale.
2. Enne masina kasutamist ja pärast mistahes lööke kontrollige, et ei esineks kulumise ega kahjustuste märke, ning laske vajaduse korral remontida.
3. Vaadake lõigatav piirkond enne iga kasutuskorda üle. Kõrvaldage kõik sellised esemed, nagu kivid, klaasikilud, naelad, traat, nõör jne, mis võivad trimmeri peasse lennata või selles takerduda.
4. Enne kasutamist vaadake üle, et piirkonnas ei oleks loomi, eriti siile.
5. Kontrollige, et lõikepea, pool ja kate oleksid õigesti kohale sobitatud.

Kasutamine

1. Kasutage trimmerit üksnes päevavalguses või heas kunstlikus valguses.
2. Vältige oma trimmeriga töötamist märjas rohus, kui see on võimalik.
3. Olge märjas rohus ettevaatlik, kuna võite tasakaalu kaotada.
4. Nõlvadel olge tasakaalu säilitamisega eriti hoolikas ning kandke mittelibisevaid jalanõusid.
5. Ärge liikuge trimmimise ajal tagurpidi, kuna võite komistada. Jalutage, ent ärge jookse.
6. Ärge mitte kunagi kasutage trimmerit, mille kaitsekatted on kahjustatud või kohale panemata.
7. Ärge mitte kunagi sobitage metallist lõikeelemente.
8. Hoidke käed ja jalad kogu aeg lõikeseadistest eemal, eriti siis, kui lülitate mootori sisse.
9. Hoidke lõikepead vöökohta tasemest allpool.
10. Trimmimise või servade lõikamise ajal ärge kummarduge trimmeri kaitsekatte kohale, kuna lõikejõhv võib esemeid üles lennutada.
11. Hoiduge nailonjõhvist äralõigatud tükkide eest, mis kasutamise ajal välja loobitakse.

- Kui olete puutunud mingi eseme vastu, siis ärge kasutage oma trimmerit seni, kuni olete kindel, et kogu trimmer on turvalises tööseisukorras.
- Kui trimmer hakkab ebanormaalselt vibreerima, siis kontrollige seda viivitamatult. Ülemäärane vibratsioon võib põhjustada vigastusi.

Hooldus ja hoiuole panek

- Jälgige, et kõik mutrid, poldid ja kruvid oleksid kõvasti kinni, et oleksite kindel, et trimmer on töötamiseks turvalises seisukorras.
- Ohutuse huvides asendage kulunud või kahjustatud detailid.
- Kasutage asenduseks üksnes lõikejõhvi, mis on sellele tootele ette nähtud.
- Kasutage asenduseks üksnes detaile ja tarvikuid, mida on soovitanud Husqvarna UK Ltd.

- Pärast mistahes lõikejõhviga seotud hooldustööd viige toode enne sisselülitamist alati tagasi selle normaalsesse tööasendisse.
- Et vältida vigastuste ohtu, hoidke sõrmed ja käed kaitsekatte esiservalt jõhviloikurist eemal.
- Puhastage seadet kuiva lapiga. Ärge mitte kunagi kasutage seadme puhastamiseks metallist esemeid.
- Vaadake trimmer üle ja hooldage seda regulaarselt. Mistahes remonditööd peab teostama volitatud remonditöökoda.
- Pange toode hoiuole jahedasse, kuiva ja lastele kättesaamatusse kohta. Ärge pange toodet hoiuole välitingimustesse.
- Laske tootel enne hoiuole panekut vähemalt 30 minutit maha jahtuda.

Akupakk

Akupaki hooldus

- Kui akupakk tühjeneb teatava ajavahemiku jooksul kiiresti pärast täielikku 6-tunnist laadimisperioodi, siis on vaja akupakk välja vahetada.
- Akupakil on teatav laeng olemas, ent maksimaalse kasutusaja tagamiseks laadige oma akupakki enne esimest kasutuskorda 6 tundi.
- Et vältida akupaki jäädavat kahjustamist, ärge pange seda kunagi hoiuole tühjaks laetud seisundis.
- Akupaki vahetamiseks ja oma vana akupaki turvaliseks jäätmekäitluseks võtke ühendust oma kohaliku volitatud teeninduskeskusega/edasimüüjaga/hulgimüüjaga.
- Aku**
24 volti, 1,6 ampertundi „Suur jõudlus“
Kasutuseaks hermetiseeritud Ei vaja hooldust

- **OLULINE. KORRALDAGE OMA VANA AKUPAKI JÄÄTMEKÄITLUS TURVALISELT. ÄRGE SEDA LAHTI LÕIGAKE, PÕLETAGE EGA TUHASTAGE.**

Talveks hoiuole panek

- Laadige enne talveks hoiuole panekut täielikult 6 tundi.
- Tehke akupakile iga 3 kuni 4 kuu tagant täieliku 6-tunnise laadimisperioodiga taaslaadimine, et täiendada aku laengut talveks hoiuole paneku ajal.
- Vältige pikemat hoiuole panekut ilma taaslaadimiseta.
- Pange hoiuole jahedasse ja kuiva kohta.

Täiendava info saamiseks akupaki vahetamise kohta võtke ühendust oma kohaliku edasimüüjaga.

Kokkupaneke juhised

Lülitushoova kokkupaneke toruga (A1)

- **Tagage, et sisemine juhe poleks keerdus.**

- Viige toru lülitushoova sisse.
- Lükake, kuni see klõpsab oma asendisse kinni.

• TAGAGE, ET TORU OLEKS TÄIELIKULT KOHALE PAIGUTUNUD, ÜRITADES SEDA EEMALDADA.

Trimmeripea kokkupaneke toruga (A2)

- **Tagage, et sisemine juhe poleks keerdus.**

- Viige toru trimmeripea sisse.
- Lükake, kuni see klõpsab oma asendisse kinni.

• TAGAGE, ET TORU OLEKS TÄIELIKULT KOHALE PAIGUTUNUD, ÜRITADES SEDA EEMALDADA.

Ratta kokkupaneke (B1) & (B2)

- Ühendage ratas trimmeriga, tagades, et see oleks paigutatud trimmeripeas olevasse ALUMISSE soonde, nagu on näidatud **joonisel B1**.
- Klõpsake ratas mõlemalt poolt kokku, tagades, et see oleks turvaline (**B2**).
- Ratas peab vabalt pöörlema.

Taimekaitse kokkupaneke (B3) & (B4)

- Avage taimekaitse, nagu on näidatud **joonisel B3**, ning asetage see trimmeripeas olevasse ÜLEMISSE soonde. Pöörake taimekaitset kellaosuti suunas, kuni see KLÕPSAB oma lähteasendisse (**B4**).

Turvakatte kokkupaneke (C1) & (C2)

- Paigutage turvakatte lõikepea peale. Veenduge, et nailonjõhv oleks ette söödud läbi turvakattes oleva ava, nagu on näidatud **joonisel C1**.
- Suruge turvakatte paigale ja pöörake seda suunas, nagu on näidatud **joonisel C2**, kuni on kuulda klõpsu ning turvakatte on kindlalt oma asendisse lukustunud.

• TAGAGE, ET TURVAKATE OLEKS KINDLALT OMA KOHAL, ÜRITADES KATET KEERUTADA.

Hoidekäepideme kokkupaneke (D)

- Tõmmake hoidekäepideme vabastushooba käepideme otsa suunas.
- Vajutage kaks hoidekäepideme küljel olevat nuppu alla.
- Paigutage nupud põhikäepidemesse ja vabastage hoob.
- Reguleerige hoidekäepide kõige mugavamasse tööasendisse, tõmmates vabastushooba ja liigutades käepidet.

Kõrguse reguleerimine (E)

- Pöörake kõrguse reguleerijat (**E1**) selle lukustamiseks näidatud suunda (**E2**).
- Reguleerige toru pikkus kõige mugavamasse tööasendisse.
- Pöörake kõrguse reguleerijat selle lukustamiseks vastasuunda (**E3**).

• TAGAGE, ET TORU OLEKS TÄIELIKULT TURVATUD.

Akupaki laadimine

Esmane laadimisprotseduur

- Kasutage laadijat üksnes siseruumides.
- Tagage, et laadija ei oleks niiskes käes. Hoidke laadija ja akupakk kogu aeg kuivad. Hoolitsege, et laadijal oleks laadimise ajal hea ventilatsioon.
- Ühendage laadija ühendusklemm (**F1**) akupakiga.
- Ühendage laadija (**F2**) sobivasse kodumajapidamise elektriseinakontakti ning lülitage see sisse.

- Punane indikaatorlamp (**F3**) helendab laadimise ajal pidevalt.
- Täieliku laadungini jõutakse 3 tunniga, misjärel laadijal olev indikaatorlamp (**F3**) muutub roheliseks. Laadimise ajal läheb laadija soojaks. See on normaalne ja tähendab, et laadija töötab korralikult.

Akupaki taaslaadimine

- Taaslaadige akupakk niipea, kui Teie trimmeri lõikejõudlus hakkab raugema ja aeglustuma.

- Vältige akupaki kasutamist „sügava“ tühjakslaadimiseni, s.t vältige akupaki täielikku aladamist.
- Järgige protseduuri, mida on kirjeldatud lõigus „**Esmane laadimisprotseduur**”.
- Akupaki laadimine vastavalt neile juhistele peab tagama aku maksimaalse kasutusea.

Akupaki kokkupanek (G)

- Ühendage akupakk, nagu on näidatud **joonisel G**, tagades, et see oleks klõpsanud oma asendisse ja kindlalt kohale paigutunud.
- Eemaldamiseks vajutage mõlemal pool akupakki olevat kaht nuppu (**G1**) ning libistage see maha.

Kuidas trimmida ja servi lõigata

- HOIATUS**
- Soovitav on kasutada silmakaitsevahendeid. Trimmimise või servade lõikamise ajal ärge kumarduge trimmeri kohale, kuna lõikejõhv võib esemeid üles lennutada. Ärge laske lõikepeal maapinnale toetuda. Ärge koormake oma trimmerit üle. Ülekoormust saab vältida, kui tagate, et mootori kiirus ei langeks ülemääraselt. EEMALDAGE AKUPAKK ENNE, KUI ÜRITATE VÕTTA ETTE MISTAHES HOOLDUST Või REGULEERIMIST.**
- ENNE KASUTAMIST**
- Tagage, et jõhvi antaks ette.**
- Enne, kui hakkate trimmima või servi lõikama, tagage, et mootor töötaks täieliku kiirusega.**

Kuidas trimmida

- Hoidke, nagu on näidatud **joonisel H**.
- Käivitamiseks suruge turvalukustusele (**H1**) ja seejärel lülitushoovale (**H2**).
- Lõigake nailonjõhviga teatud nurga all, kasutades otsa (**J**).
- Kiigutage trimmerit lõikeala sisse ja sellest välja, tehes väikesi lõikeid (**K**).
- Jõhvi söödetakse automaatselt ette iga kord, kui trimmeri pea pöörlemine peatub ja see läheb tagasi töökiirusele.
 - Jõhvi saab täiendavalt manuaalselt ette sõõta, nagu on kirjeldatud lõigus „Manuaalne jõhvi ettesöötmine”
- Oma trimmeri peatamiseks laske lülitushoob lahti. Lõikepea peatub umbes ühe sekundi pärast.

Taime- ja puukaitse kasutamine

Taime- ja puukaitse võimaldab trimmida rohtu taimede ja puude lähedalt, ilma et neid lõikejõhviga kahjustataks.

- Pöörake kaitse selle edasilükumise asendisse, nagu on näidatud **joonisel K1**.
- Kasutage trimmerit puude ümber (**K2**) ja taimede lähedal.

Kuidas servi lõigata

- Tagage, et taimekaitse oleks **LÄHTEASENDIS**.
- Servalõikamise režiimile vahetamiseks vajutage nuppu (**L1**) ja keerutage pead (**L2**). Kuuldav „klõps” kinnitab, et pea on lukustunud.
- Hoidke, nagu on näidatud **joonisel H**.
- Käivitamiseks suruge turvalukustusele (**H1**) ja seejärel lülitushoovale (**H2**).
- Täiendava stabiilsuse tarbeks toetage servalõikur rattale ja joondage see muru servaga. Lõigake servi suunas, mis on näidatud **joonisel M**.
- Oma trimmeri peatamiseks laske lülitushoob lahti.
- Trimmimise režiimile tagasiminekuks vajutage nuppu ja keerutage pea vastassuunas tagasi. Kuuldav „klõps” kinnitab, et pea on lukustunud.

- Servade lõikamisel tagage, et servalõikamise ratas toetuks alati rohule (ent mitte jalgrajale/sõiduteele).**

Pöösaste asendi kasutamine

- Vajutades oma jalaga hoovale (**N1**), saate käepidemel lasta alla kolme erinevasse asendisse, et võimaldada toote kasutamist pöösaste ja madalate takistuste (**O**) all.

Automaatne jõhvi ettesöötmine süsteem

Kuidas automaatne jõhvi ettesöötmine töötab (P)

- Kui trimmer esmaselt sisse lülitada, siis söödetakse ette väike jupp jõhvi.
- Kui nailonjõhv puutub vastu jõhvilõikurit (**P1**), siis on kuulda „ragisevat” heli. **ÄRGE SATTUGE ÄREVUSSE, see on täiesti normaalne.** Umbes 5 sekundi pärast lõigatakse jõhv õigesse pikkusesse ning heli sumбуub, kui mootor jõuab täieliku kiiruseni.
- Enne, kui hakkate trimmima või servi lõikama, tagage, et mootor töötaks täieliku kiirusega.**

- Kui nailonjõhvi lõikamisel tekkiwat heli pole kuulda, siis on tarvis rohkem jõhvi ette sõõta.
- Et rohkem jõhvi ette sõõta, on kõigepealt vaja lasta mootoril täielikult peatuda ning seejärel see taaskäivitada, lastes mootoril jõuda täieliku kiiruseni.
- Korrake 4. sammu, kuni kuulete, et jõhvi puutub vastu lõikurit. (**Ärge korrake seda protseduuri rohkem kui 6 korda.**)
- Kui automaatse jõhvi ettesöötmisega esineb probleeme, siis vaadake järele „Veatsingu tabelist”.

Manuaalne jõhvi ettesöötmine

Nailonjõhvi manuaalne ettesöötmine (Q)

- Vajaduse korral saab jõhvi manuaalselt ette sõõta.
- Selle tegemiseks vajutage manuaalse jõhvi ettesöötamise nuppu (**Q1**) ja laske see lahti, samal ajal tõmmates õrnalt jõhvi, kuni see jõuab jõhvilõikurini.

- Kui jõhv ulatub jõhvilõikurist mööda, siis on liiga palju jõhvi ette sõõdetud.
- Kui on liiga palju jõhvi ette sõõdetud, siis eemaldage pooli kate ning nõksutage pooli kellaosuti vastassuunas, kuni jõhv on soovitud pikkusega.

Lõikepea

Pooli kate eemaldamine

- Vajutage kaht kate vabastamise riivi (**R1**) ja hoidke need all.
- Tõmmake poolihoidikult kate maha (**R3**).

Pooli kate tagasi sobitamine (R2)

- Hoidke kate (**R2**) ja poolihoidiku (**R3**) kõik piirkonnad puhtad. Kui sellega ei saada hakkama, siis ei pruugi kate olla kindlalt poolihoidikusse paigutunud.
- Pange kate tagasi, **vajutades seda tugevasti poolihoidiku suunas ALLA**, et tagada, et kate oleks täielikult kohale paigutunud.
- Kontrollige, et kate oleks korralikult kohale sobitatud, proovides seda eemaldada ilma kaht riivi alla vajutamata.

Nailonjõhvi asendamine

Teie mugavuse huvides on soovitatav, et ostaksite pooli (**R4**) ja jõhvi komplektina. Nailonjõhv on ka omaette saadaval. Mõlemad on saadaval Teie kohaliku edasimüüja juures.

Pooli ja jõhvi kohale sobitamine komplektina:

- Eemaldage vana pool (**R4**).
- Paigutage uus pool poolihoidikusse (**R3**) selliselt, et **pooli väljalõike piirkond (S1) oleks ühel joonel aasaga, nagu on näidatud joonisel S2**.
- Vabastage jõhv kinnitusest (**T1**) ning viige jõhv läbi aasa (**S**).
 - Tagage, et pool (R4) oleks täielikult kohale paigutunud, seda kohale sobitamise ajal õrnalt pöörates ning samal ajal poolihoidikut (R3) tugevalt hoides.**
- Sobitage kate tagasi (**R2**).

Ainult nailonjõhvi kohale sobitamine:

- Pidage meeles! Teie toode on ette nähtud kasutamiseks üksnes nailonjõhvi, mille **maksimaalne läbimõõt on 1,5 mm**. Kasutage üksnes Flymo originaalset nailonjõhvi.
1. Võtke umbes 10 meetrit jõhvi. Pistke jõhv 15 mm pikuselt poolis olevasse avasse (**T**) ning kerige jõhvi selles suunas, mis on näidatud nooltega pooli ülemises otsas. Jätke jõhv umbes 100 mm pikkuselt kerimata ning pange see kinnitusse, nagu on näidatud **joonisel T1**.

2. Tuleb kanda hoolt, et oleks tagatud jõhvi täpne kerimine poolile. Kui sellega ei saada hakkama, mõjustab see automaatse jõhvi ettesöötmise tõhusust.
3. Seejärel sobitage pool kohale, nagu on kirjeldatud ülalpool lõigus „**Pooli ja jõhvi kohale sobitamine komplektina**”.

Viige toode enne sisselülitamist alati tagasi selle normaalsesse töösandisse.

Hooldus

- **HOIATUS. Eemaldage akupakk enne, kui üritate võtta ette mistahes hooldust või reguleerimist. Lõikepea jätkab pöörlemist ka pärast trimmeri väljalülitamist. Hoidke sõrmed ja käed kaitsekatte esiservalt jõhvilõikurist eemal.**

Teie Contouri hooldus

Pärast seda, kui olete oma Flymo Contouri kasutamise lõpetanud, järgige allpool toodud protseduuri:

1. Ärge mitte kunagi puhastage oma trimmerit veega, puhastusvedelike ega lahustitega, vaid eemaldage lihtsalt praht sobivate vahenditega, pehme harja või kuiva lapiga.
2. Puhastage pehmet harja kasutades tervenisti turvakatte sisemus, lõikepea (**V**) ja mootori korpuse õhuvõtuavad (**W**).

3. Eemaldage ratas, vajutades ühele nuppudest. Puhastage ratas (**X**) ja trimmeripeal olev soon (**Y**) pehme harjaga.
 4. Ühendage ratas, nagu on kirjeldatud lõigus „**Ratta kokkupanek**”.
 5. Vaadake trimmer, eriti lõikepea detailid, hoolikalt üle.
 6. Kui Teie trimmer on kahjustatud, siis võtke igal juhul ühendust oma kohaliku Husqvarna teeninduskeskusega.
- **Ärge mitte kunagi kasutage kahjustatud trimmerit.**

Hoiule panek

1. Pange hoiule jahedasse, kuiva ja lastele kättesaamatusse kohta. Ärge pange hoiule välitingimustesse.
2. Laske tootel enne hoiule panekut vähemalt 30 minutit maha jahtuda.

Veatsingu tabel

HOIATUS. Eemaldage akupakk enne, kui üritate võtta ette mistahes hooldust või reguleerimist.

VIGA	KONTROLLIGE		TEGEVUS
JÕHVI EI SÕOGETA ETTE VÕI JÕHV ON LIIGA LÜHIKE VÕI TRIMMER VIBREERIB	Kas automaatne jõhvi ettesöötmine töötab?	Ei	Söötke jõhvi manuaalselt ette. VAATA „MANUAALNE JÕHVI ETTESÖÖTMINE”
	Kas jõhvi sõõdetakse ette ja see on nähtav? Kas jõhv on kinnitusest eemaldatud?	Ei	Eemaldage kate ja pool, vabastage jõhv ning sobitage pool ja kate tagasi. VAATA „LÕIKEPEA”
	Kas manuaalne jõhvi ettesöötmine töötab?	Ei	Jõhv võib olla poolil takerdunud. Kerige jõhvi tagasi, et eemaldada ristunud silmused. Kontrollige, et jõhv oleks pooli õiges sektsioonis.
PIDEV RAGISEV HELI	Kas mootor on enne kasutama hakkamist jõudnud täieliku kiiruseni?	Ei	Laske mootoril enne kasutama hakkamist jõuda täieliku kiiruseni.
	Kas on ette sõõdetud liiga palju jõhvi?	Jah	VAATA „MANUAALNE JÕHVI ETTESÖÖTMINE”
JÕHV KATKEB PIDEVALT	Kas jõhvilõikuri pealt puudub turvakate?	Jah	Võtke ühendust oma kohaliku volitatud teeninduskeskusega või Husqvarna klienditeenindusega.
	Kas Te kasutate trimmerit õigesti?	?	Kasutage trimmimiseks üksnes nailonjõhvi otsa. VAATA „KUIDAS TRIMMIDA JA SERVI LÕIGATA”
RATTA PÖÖRLEMINE PEATUB	Kas jõhv on poolil takerdunud?	Jah	Kerige jõhvi poolile tagasi ning kui vea tunnused jäävad püsima, siis asendage pool ja jõhv.
	Puhastage ratas ja trimmeripeal olev soon.		VAATA „HOOLDUS”
KUI POLE ÜHTKI ÜLALPOOL LOETLETUD VIGA VÕI KUI VIGA JÄÄB PÜSIMA			Võtke ühendust Husqvarna klienditeenindusega

Keskonnakaitse info

- „Kasutusea lõpule jõudnud” toote jäätmekäitlusele tuleb pöörata silmas keskkonna alast teadlikkust.
- Vajaduse korral võtke jäätmekäitluse kohta info saami-seks ühendust oma kohaliku ametkonnaga.

AKU JÄÄTMEKÄITLUS

- Aku tuleb enne jäätmekäitluse korraldamist tootest eemaldada (vaata lõiku „Aku vahetamine”)
- Antud tootes on kasutusel NiMH aku ning seda ei tohi kasutusea lõppedes koos tavaliste olmejäätmetega minema visata.
- Aku tuleb viia volitatud teeninduskeskusesse või Teie kohaliku taaskasutusjaama.
- ÄRGE visake akut vette.
- NiMH akud võivad tervist kahjustada ning nende käitlus tuleb korraldada tunnustatud taaskasutusettevõttes

- kooskõlas Euroopa Liidu määrustega.
- ÄRGE tuhastage akut.

Tootel või selle pakendil olev sümbol  viitab sellele, et käesolevat toodet ei tohi käidelda olmejäätmetena. Selle asemel tuleb see elektri- ja elektroonikavarustuse taaskasutuseks loovutada vastavasse kogumispunkti. Tagades, et antud toote jäätmekäitlus on korraldatud nõuetekohaselt, aitate ennetada võimalikke negatiivseid tagajärgi keskkonnale ja inimeste tervisele, mis vastasel korral võiksid olla tingitud antud toote sobimatus jäätmekäitlusest. Käesolevat toote taaskasutuse kohta üksikasjalikuma info saamiseks võtke palun ühendust kohaliku omavalitsuse, olmejäätmete käitlusettevõtte või kauplusega, kust Te toote ostsite.

Soovitused teeninduseks

- Teie toode on kordumatult identifitseeritud hõbedase ja musta toote tüübisildiga.
- Me soovime tungivalt, et Teie toode teeks läbi teeninduse vähemalt iga kaheteistkümneme kuu tagant ning professionaalse rakenduse puhul sagedamini.

Asendatavad detailid

Pool ja jõhv

Viite nr:

FLY047

Detaili nr:

510747890

Garantii & garantiipoliitika

Kui mistahes detail leitakse garantiiaja jooksul olevat defekti tootmisvea tõttu, siis Husqvarna UK Ltd. teeb oma volitatud teeninduse remonditöökodade vahendusel remondi või asenduse kliendi jaoks tasuta järgmistel eeldustel:

- (a) Veast on teatatud otse volitatud remonditöökojale.
- (b) On esitatud ostu tõendav dokument.
- (c) Viga pole põhjustatud kasutaja poolse väärkasutuse, hooletuse või vale reguleerimise tõttu.
- (d) Tõrge pole tingitud tavapärasest kulumisest.
- (e) Masinat pole teenindatud ega remonditud, koost lahti võetud ega manipuleeritud mistahes isiku poolt, keda pole Husqvarna UK Ltd. poolt volitatud.
- (f) Masinat pole kasutatud väljarentimiseks.
- (g) Masina omanikuks on selle esialgne ostja.
- (h) Masinat pole kasutatud ärilisel otstarbel.

* Käesolev garantii on täienduseks tarbija seadusjärgsetele õigustele ning ei kahanda neid mitte mingil viisil.

Järgmistest asjaoludest tulenevad tõrked ei kuulu garantii alla, mistõttu on oluline, et Te loeksite läbi käesolevas „Kasutusjuhendis“ sisalduvad juhised ning saaksite aru, kuidas oma masinat kasutada ja hooldada:

Tõrked, mis ei kuulu garantii alla

- * Nailonjõhvi asendamine.
- * Tõrked esmasest veast mitteteatamise tulemusel.
- * Tõrked äkilise löögi tulemusel.
- * Tõrked toote kasutamise tulemusel, mis pole kooskõlas käesolevas „Kasutusjuhendis“ sisalduvate juhiste ja soovitustega.
- * Masinad, mida on kasutatud väljarentimiseks, ei kuulu käesoleva garantii alla.
- * Järgnevalt loetletud ühikuid peetakse kuludetailideks ning nende kasutamisega sõltub regulaarsest hooldest, mistõttu need pole tavaliselt kehtiva garantiinõude subjektiks: nailonjõhv, pool ja juhe.

Ettevaatust!

Husqvarna UK Ltd. ei võta omale garantiiaja jooksul vastutust defektide eest, mis on põhjustatud tervikuna või osaliselt, otseselt või kaudselt asendusdetailide või lisadetailide sobitamise tõttu, mis pole Husqvarna UK Ltd. poolt toodetud ega heaks kiidetud, või masina mistahes viisil muutmise tõttu.

EÜ vastavusdeklaratsioon

Husqvarna AB, S-561 82, Huskvarna, Rootsi

Kinnitame oma ainuvastutusel, et toode (tooted):

Nimetus..... **Mururtrimmer**

Tüübi (tüüpide) nimetus **CCTE25**

Seeria tähis..... **Vaata toote tüübisilti**

Valmistamise aasta..... **Vaata toote tüübisilti**

On vastavuses järgmiste EÜ direktiivide oluliste nõuete ja sätetega:

2006/42/EÜ, 2006/95/EÜ, 2004/108/EÜ, 2000/14/EÜ, 2011/65/EL

Põhineb järgmistel rakendatud EL-i harmoneeritud standarditel:

EN 60335-1, EN 60335-2-91, EN 60335-2-29, EN 62233, EN 55014-1, EN 55014-2

Maksimaalne A-filtriga korrigeeritud helirõhutase LpA käsitseja asukohas, mida on mõõdetud vastavalt standardile EN 60335-2-91, on ära toodud tabelis.

Maksimaalne kämbla / käsivarre vibratsiooni kaalutud väärtus ah, mida on mõõdetud vastavalt standardile EN 60335-2-91 ülalpool nimetatud toote (toodete) näidise varal, on ära toodud tabelis.

2000/14/EÜ: Mõõdetud helivõimsuse taseme LWA ja garanteeritud helivõimsuse taseme LWA väärtused on vastavuses tabelis esitatud numbritega.

Vastavushindamismenetlus..... VI lisa

Teavitatud asutus Intertek, Davy Avenue, Knowlhill, Milton Keynes, Bucks, MK5 8NL, England

Ulm, 05.11.2013

P. Lameli

Ülemtehnik

Tehnilise dokumentatsiooni hoidja



Tüüp	CCTE25
Lõike laius (cm)	25
Lõikeseadise pöörlemiskiirus (rpm)	8.500
Mõõdetud helivõimsuse tase LWA (dB(A))	82
Garanteeritud helivõimsuse tase LWA (dB(A))	96
Helirõhutase LpA (dB(A))	74,4
Ebakiindlus KpA (dB(A))	2,5
Kämbla / käsivarre vibratsioon ah (m/s ²)	1,8
Ebakiindlus Kah (m/s ²)	1,5
Kaal (kg)	3,2

EESTI - 5

Drošība



BRĪDINĀJUMS! Lietojot produktu, ir jāievēro drošības noteikumi. Jūsu pašu un novērotāju drošības labad, pirms darbojaties ar produktu, lūdzu, izlasiet šīs instrukcijas. Lūdzu, noglabāiet instrukcijas drošā vietā vēlākai lietošanai.

Uz produkta izvietoto simbolu skaidrojums



Brīdinājums!



Uzmanīgi izlasiet lietotāja instrukcijas, lai pārliecinātos, ka izprotat visas vadības ierīces un to funkcijas.



Turiet citas personas, tai skaitā bērnus, mājdzīvniekus un novērotājus ārpus bīstamās zonas 10 metru rādiusā. Ja kāds jums tuvojas, izslēdziet trimmeri.



Valkājiet acu aizsarglīdzekļus.



Lai novērstu elektrotriecienu iespējamību, nelietojiet aparātu mitros vai slapjos apstākļos.



Izslēdziet! Pirms regulēšanas vai tīrīšanas noņemiet akumulatora bloku.

Vispārēja informācija

- Ar šo ierīci drīkst strādāt tikai personas, kas ir vecākas par 8 gadiem. Personai ar ierobežotām psihiskām, sensoriskām vai garīgām spējām, kā arī personai, kurām nav pietiekošas pieredzes un zināšanu, drīkst lietot ierīci tikai citas personas uzraudzībā vai pēc instrukcijas par drošu ierīces lietošanu un ar to saistītiem riskiem. Bērni nedrīkst spēlēties ar ierīci. Bērni nedrīkst veikt ierīces tīrīšanu un apkopi, kas jāveic lietotājam, bez pieaugušo uzraudzības. Mēs iesakām, lai ar ierīci strādātu tikai personas, kas sasniegušas 16 gadu vecumu.
- Nekad neļaujiet lietot aparātu bērniem vai personām, kas nepazīna instrukcijas.
- Ja tuvumā atrodas cilvēki, īpaši, bērni vai mājdzīvnieki, pārtrauciet aparāta lietošanu.
- Lietojot trimmeri tikai tadā veidā un tikai tām funkcijām, kuras aprakstītas šajās instrukcijās.
- Nekad nedarbiniet trimmeri, kad esat noguris, slims vai alkohola, narkotiku vai medikamentu iedarbības ietekmē.
- Operators vai lietotājs ir atbildīgs par negadījumiem vai apdraudējumu, kas radies citiem cilvēkiem vai viņu īpašumam.

Akumulators

Ar akumulatoru darbināmiem bezvadu produktiem ir nepieciešama īpaša aprūpe.

- IZVAIRIETIES NO NEJAUŠAS IEDARBINĀŠANAS. NESOT TRIMMERI, TURĪET ROKAS UN PIRKSTUS PROM NO SLEDŽA SVIRAS.
- Vienmēr veiciet produkta uzlādi iekšējā un glabājiet to vēsā un sausā vietā – bērniem nepieejamā vietā.
- Lietojiet tikai ar jūsu ierīci piegādāto uzlādes ierīci.
- Lietojot jebkuru citu uzlādes ierīci, pastāv risks pilnībā sabojāt akumulatoru un trimmeri.
- Lietojiet uzlādes ierīci tikai ar mājas elektrotīkla kontaktligzdām.
- Nelietojiet uzlādes ierīci vai uzlādes vadu nepareizi.
- Nelietojiet uzlādes ierīci, ja uzlādes ierīce vai uzlādes vads ir bojāts.
- Lietojiet uzlādes ierīci tikai iekšējā veidā.

Brīdinājums! Griešanas aukla turpina griezties vēl pēc tam, kad aparāts ir izslēgts.

- Nelietojiet uzlādes ierīci ārā.
- Glabājiet šo ierīci un veiciet tās uzlādi vēsā, sausā, labi vēdinātā un bērniem nepieejamā vietā.
- Neveiciet akumulatora uzlādi un nelietojiet ierīci sprādzienbīstamā vai kodīgā vidē. Izvairieties no zonām, kur atrodas viegli uzliesmojoši šķidrums vai gāzes, lai neizraisītu ugunsgrēku vai sprādzienu.
- Nemēģiniet veikt ne ierīces, ne akumulatora remontu. Lietotājam piemērotas apkopes darbības ir tikai neilona auklas nomaīņa un ierīces tīrīšana.
- Neievietojiet nekādus priekšmetus motora nodalījumā. Lai novērstu pārkaršanu, atbrīvojiet no gružiem.
- Nesadedziniet vai nepārveidojiet akumulatoru. Akumulators satur bīstamas ķīmiskās vielas. Nododiet pārstrādei atbilstošā veidā.

Sagatavošana

- Lietojot savu produktu, vienmēr valkājiet acu aizsarglīdzekļus, stingrus apavus un garās bikses. Nedarbiniet iekārtu, ja esat basām kājām vai jums kājās ir atvērta tipa sandales.
- Pirms aparāta lietošanas un pēc jebkura triecienu pārbaudiet vai tam nav nolietojuma vai bojājumu pazīmju, un, ja nepieciešams, salabojiet to.
- Pirms katras lietošanas reizes pārbaudiet zonu, kurā jāveic plaušana. Noņemiet visus objektus, piemēram, akmeņus, saplēstu stiklu, naglas, vadus, auklas u. tml., kurus var uzmet gaisā vai kuri var iepīties trimmera galvā.
- Pirms lietošanas pārbaudiet, vai plaušanas zonā nav dzīvnieku, jo īpaši, ežu.
- Pārbaudiet, vai griešanas galva, spole un aizsargs ir uzstādīts pareizi.

Lietošana

- Lietojiet trimmeri tikai dienas gaismā vai labā mākslīgajā apgaismojumā.
- Ja iespējams, izvairieties no trimmera lietošanas slapjā zālē.
- Esiet uzmanīgs slapjā zālē, jo varat zaudēt līdzsvaru.
- Nogāzēs esiet īpaši uzmanīgs, lai nezaudētu līdzsvaru, un valkājiet nesliedošus apavus.
- Nekāpieties atpakaļ, strādājot ar trimmeri, jo varat pakļupt. Ejiet, nekad neskrīniet.
- Nekad nestrādājiet, ja aizsargi ir sabojāti vai ja tie nav uzstādīti savā vietā.
- Nekad neuzstādiet metāla griešanas elementus.
- Vienmēr sargiet rokas un kājas no griešanas līdzekļiem un īpaši, kad ieslēdzat motoru.
- Turiet griešanas galvu zem jostasvietas līmeņa.
- Plaujot vai veicot cirpšanu, neliecieties pāri trimmera aizsargam – griešanas aukla var uzmet gaisā priekšmetus.
- Uzmanieties no lietošanas laikā uzmettiem nogrieztiem neilona auklas gabaliem.

- Ja trāpāt kādam objektam, nelietojiet trimmeri, līdz neesat pārliecināts, ka viss trimmeris ir drošā darba kārtībā.
- Ja trimmeris sāk nenormāli vibrēt, nekavējoties pārbaudiet to. Pārmērīga vibrācija var izraisīt savainojumus.

Apkope un glabāšana

- Turiet visus uzgriežņus, bultskrūves un skrūves pievilktas, lai nodrošinātu, ka trimmeris ir drošā darba kārtībā.
- Drošības nolūkos nomainiet nolietotās vai bojātās detaļas.
- Izmantojiet tikai šim produktam paredzēto griešanas auklu.
- Izmantojiet tikai „Husqvarna UK Ltd.” ieteiktas rezerves daļas un papildpiederumus.

- Pēc jebkurām apkopes darbībām, kas saistītas ar griešanas auklu, pirms ieslēgšanas, vienmēr atjaunojiet normālu produkta darba pozīciju.
- Lai izvairītos no savainojumu riska, turiet pirkstus un rokas prom no auklas griezēja uz galvenās aizsarga malas.
- Tīriet ierīci ar sausu drānu. Nekad neizmantojiet metāla priekšmetus ierīces tīrīšanai.
- Regulāri veiciet trimmera pārbaudi un apkopi. Jebkuri remontdarbi ir jāveic pilnvarotam remontdarbu veicējam.
- Glabājiet produktu vēsā, sausā un bērniem nepieejamā vietā. Neglabājiet produktu ārā.
- Pirms produkta novietošanas glabāšanas vietā ļaujiet tam vismaz 30 minūtes atdzist.

Akumulatora bloks

Akumulatora bloka kopšana

- Ja laika gaitā pēc pilna 6 stundu uzlādes perioda akumulatora bloks ātri izlādējas, ir nepieciešams nomainīt akumulatora bloks.
- Akumulatora blokā būs palicis neliels uzlādes līmenis, bet, lai nodrošinātu maksimālo darbības laiku, pirms pirmās lietošanas reizes veiciet sava akumulatora bloka uzlādi 6 stundas.
- Lai pasargātu akumulatora bloku no neatgriezeniskiem bojājumiem, nekad neglabājiet to izlādētā stāvoklī.
- Lai uzstādītu nomainīs akumulatora bloku un droši nodotu pārstrādei savu veco akumulatora bloku, sazinieties ar savu vietējo pilnvaroto apkalpošanas centru / dīleri / izplatītāju.
- Akumulators**
24 volti 1,6 ampērstundas
Hermētiski noslēgts

- SVARĪGI! ATBRĪVOJĒTIES NO SAVA VECĀ AKUMULATORA DROŠĀ VEIDĀ, NEGRĪEZIET TO VAĻĀ, NEDEZINĪET VAI NESADEDZINĪET TO.**

Glabāšana ziemā

- Pirms novietošanas glabāšanai uz ziemu veiciet pilnu 6 stundu uzlādi.
- Veiciet akumulatora pilnu 6 stundu uzlādi ik pēc 3 līdz 4 mēnešiem, lai papildinātu akumulatora uzlādes līmeni glabāšanas laikā ziemā.
- Izvairieties no ilgstošas glabāšanas bez uzlādes.
- Glabājiet vēsā, sausā vietā.

Lai uzzinātu vairāk informācijas par akumulatora bloka nomaiņu, sazinieties ar savu vietējo dīleri.

Montāžas instrukcijas

Pārlēgšanas roktura piestiprināšana kātam (A1)

- Pārliecinieties, ka iekšējais vads nav savijies.**
- Ievietojiet kātu pārlēgšanas rokturī.
 - Bigdiēt, līdz tas noklikšķ savā pozīcijā.
- PĀRLIECINIETIES, KA KĀTS IR PILNĪBĀ SAVĀ VIETĀ, MĒĢINOT TO NOŅEMT.**

Trimmera galvas piestiprināšana kātam (A2)

- Pārliecinieties, ka iekšējais vads nav savijies.**
- Ievietojiet kātu trimmera galvā.
 - Bigdiēt, līdz tas noklikšķ savā pozīcijā.
- PĀRLIECINIETIES, KA KĀTS IR PILNĪBĀ SAVĀ VIETĀ, MĒĢINOT TO NOŅEMT.**

Ritena piestiprināšana (B1) un (B2)

- Pievienojiet riteni trimmerim, nodrošinot, ka tas ievietots APAKŠEJĀ gropē uz trimmera galvas, kā parādīts **B1 zīmējumā**.
- Sastipriniet riteni kopā katrā pusē, pārliecinoties, ka tas ir drošs (**B2**).
- Ritenim ir jāgriežas brīvi.

Augu aizsarga montāža (B3) un (B4)

- Atveriet augu aizsargu, kā parādīts **B3 zīmējumā**, un ievietojiet to AUGŠEJĀ gropē uz trimmera galvas. Grieziēt augu aizsargu pulkstenrādītāju virzienā, līdz tas **NOKLIKŠĶ** novietošanas pozīcijā (**B4**).

Drošības aizsarga montāža (C1) un (C2)

- Novietojiet drošības aizsargu virs griešanas galvas. Pārliecinieties, ka neilona aukla ir izvērta cauri atverei drošības aizsargā, kā parādīts **C1 zīmējumā**.
 - Iebidiet drošības aizsargu vietā un pagrieziēt tādā virzienā, kāds parādīts **C2 zīmējumā**, līdz atskan klikšķis un drošības aizsargs ir droši noblokēts savā vietā.
- PĀRLIECINIETIES, KA DROŠĪBAS AIZSARGS ATRODAS STINGRI SAVĀ VIETĀ, MĒĢINOT TO SAGRIEZT RIŅĶĪ.**

Stingrā roktura montāža (D)

- Pavelciēt stingrā roktura atbloķēšanas sviru uz roktura tvēreklja pusi.
- Piespiediet abas pogas uz stingrā roktura sāniem.
- Novietojiet pogas galvenajā rokturī un atbrīvojiet sviru.
- Noregulējiēt stingro rokturī ērtākajā darba pozīcijā, pavelkot atbloķēšanas sviru un pārvietojot rokturī.

Augstuma regulēšana (E)

- Lai atbloķētu, pagrieziēt augstuma regulētāju (**E1**) norādītajā virzienā (**E2**).
- Noregulējiēt kātu ērtākajā darba pozīcijā.
- Lai noblokētu, pagrieziēt augstuma regulētāju pretējā virzienā (**E3**).

- PĀRLIECINIETIES, KA KĀTS IR PILNĪBĀ NOSTIPRINĀTS.**

Akumulatora bloka uzlāde

Sākotnējā uzlādes procedūra

- Lietojiet uzlādes ierīci tikai iekšelpējā.
- Gadājiēt, lai uzlādes ierīci neskartu mitrums. Turiet uzlādes ierīci un akumulatora bloku vienmēr sausu. Uzlādes laikā turiet uzlādes ierīci labi vēdinātā vietā.
- Pievienojiet uzlādes ierīces konektoru (**F1**) akumulatora blokam.
- Pieslēdziet uzlādes ierīci (**F2**) atbilstošā mājas elektrotīkla sienas kontaktligzdā un ieslēdziet to.
- Uzlādes laikā indikatora lampiņa (**F3**) nepārtraukti mirgo.

- Pilns uzlādes līmenis tiks sasniegts pēc 3 stundām, un tad indikatora lampiņa uz uzlādes ierīces (**F3**) iedegsies zaļā krāsā. Uzlādes laikā uzlādes ierīce uzslīst. Tas ir normāli un nozīmē, ka uzlādes ierīce darbojas pareizi.

Akumulatora bloka atkārtota uzlāde

- Veiciet atkārtotu akumulatora bloka uzlādi, tiklīdz jūsu trimmera griešanas jauda sāk beigties un palēninās.
- Nepieļaujiet akumulatora bloka „dziļļu” izlādēšanos, t.i., neļaujiet akumulatora blokam pilnībā izlādēties.

3. Sekojiet **sākotnējās uzlādes procedūras** aprakstā sniegtajai procedūrai.
4. Veicot akumulatora bloka uzlādi saskaņā ar šīm instrukcijām, vajadzētu nodrošināt maksimālu akumulatora kalpošanas mūža ilgumu.

Akumulatora bloka montāža (G)

1. Pievienojiet akumulatora bloku, kā parādīts **G zīmējumā**, pārliecinoties, ka tas noklikšķinā savā pozīcijā un atrodas stingri savā vietā.
2. Lai noņemtu, nospiediet abas pogas (**G1**) abās akumulatora bloka pusēs un nobīdīet to nost.

Pļaušana un apcirpšana

BRĪDINĀJUMS!

- Ieteicams lietot acu aizsarglīdzekļus. Pļaujot ar trimmeri vai apcērpot, neliecieties pāri trimmera aizsargam – griešanas aukla var uzvest gaisā priekšmetus. Nepieļaujiet, ka griešanas galva balstās pret zemi. Nepārslodojiet savu trimmeri. No pārslodēšanas iespējams izvairīties, pārliecinoties, ka motora ātrums pārmērīgi nesamazinās. **PIRMS MĒGINĀT VEIKT KĀDAS APKOPES VAI REGULĒŠANAS DARBĪBAS, NOŅEMIET AKUMULATORA BLOKU.**
- **PIRMS LIETOŠANAS** Pārliecinieties, ka aukla ir padota.
- Pārliecinieties, ka pirms pļaušanas vai apcirpšanas motors darbojas ar pilnu jaudu.

Pļaušana

1. Satveriet ierīci, kā parādīts **H zīmējumā**.
2. Lai sāktu, saspiediet drošības aizslēgu (**H1**) un tad – pārslēga sviru (**H2**).
3. Pļaujiet ar neilona auklu leņķī, izmantojot uzgali (**J**).
4. Šūpojiet trimmeri pļaušanas zonā un ārpus tā, veidojot nelielus plāvumus (**K**).
5. Aukla tiek padota automātiski katru reizi, kad trimmera galva pārstāj griezties un atjaunojas tās darba ātrums.
 - Papildu auklu iespējams padot manuāli, kā aprakstīts „Manuālā auklas padeve”
6. Lai trimmeri apturētu, atļaidiet pārslēga sviru. Griešanas galva apstāsies pēc aptuveni vienas sekundes.

Augu un koku aizsarga lietošana

Ar augu un koku aizsargu iespējams nopļaut zāli tuvu augiem un kokiem, tos nesabojājot ar griešanas auklu.

1. Pagrieziet aizsargu pozīcijā uz priekšu, kā parādīts **K1 zīmējumā**.

2. Lietojiet trimmeri apkārt kokiem (**K2**) un augu tuvumā.

Cirpšana

1. Pārliecinieties, ka augu aizsargs ir **NOVIETOŠANAS pozīcijā**.

2. Lai mainītu cirpšanas režīmu, nospiediet pogu (**L1**) un sagrieziet galvu (**L2**). Atskanēs klikšķis, apstiprinot, ka galva ir noblokēta.

3. Satveriet ierīci, kā parādīts **H zīmējumā**.

4. Lai sāktu, saspiediet drošības aizslēgu (**H1**) un tad – pārslēga sviru (**H2**).

5. Atbalstiet cirpšanas rīku uz rīteņa, lai tas būtu stabilāks, un apcērpīet zāliena malu. Veiciet cirpšanu **M attēlā** parādītajā virzienā.

6. Lai trimmeri apturētu, atļaidiet pārslēga sviru.

7. Lai atgrieztos pļaušanas režīmā, nospiediet pogu un sagrieziet galvu atpakaļ pretējā virzienā. Atskanēs klikšķis, apstiprinot, ka galva ir noblokēta.

- **Veicot cirpšanu, gādājiet, lai cirpšanas rītnis vienmēr balstītos pret zāli (un nevis uz takas/piebraucama ceļa).**

Krūmu griešanas pozīcijas lietošana

1. Nospiežot sviru (**N1**) ar kāju, rokturī var nolaist trīs dažādās pozīcijās, lai produktu varētu lietot zem krūmiem un zemiem objektiem (**O**).

Automātiskā auklas padeves sistēma

Automātiskās auklas padeves sistēmas darbība (P)

1. Sākotnēji ieslēdzot trimmeri, tiek padots neliels auklas garums.
2. Neilona auklai atsitoties pret auklas griezēju (**P1**), būs dzirdams „šķindošs” troksnis. **NESATRAUCIETIES, tas ir normāli.** Pēc aptuveni 5 sekundēm, aukla tiks nogriezta pareizajā garumā un troksnis mazināsies, motoram sasniedzot pilnu ātrumu.
 - Pārliecinieties, ka pirms pļaušanas vai cirpšanas motors darbojas ar pilnu jaudu.

3. Ja neilona auklas nogriešanas troksnis nav dzirdams, ir nepieciešama lielāka auklas padeve.
4. Lai padotu vairāk auklas, vispirms ir jāļauj motoram pilnībā apstāties, tad sākt darbību no jauna, tam ļaujot sasniegt pilnu darbības ātrumu.
5. Atkārtojiet 4. etapu, kamēr izdzirdat auklas atsišanas pret griezēju. **(Neatkārtojiet šo procedūru vairāk kā 6 reizes.)**
6. Ja ar automātisko auklas padevi rodas problēmas, skatiet kļūdu noteikšanas diagrammu.

Manuāla auklas padeve

Manuāla neilona auklas padeve (Q)

1. Ja nepieciešams, auklas padevi var veikt manuāli.
2. Lai strādātu, nospiediet un atļaidiet manuālās auklas padeves pogu (**Q1**), vienlaikus viegli pavelkot uz augšu auklu, līdz tā sasniedz auklas griezēju.

3. Ja aukla pārsniedz auklas griezēju, ir padots pārāk daudz auklas.
4. Ja ir padots pārāk daudz auklas, noņemiet spoles vāku un klikšķiniet spoli pretēji pulksteņrādītāju virzienam, līdz aukla ir vēlamajā garumā.

Griešanas galva

Spoles vāka noņemšana

1. Nospiediet un paturiet iespīestas abus vāka atbloķēšanas aizturus (**R1**).
2. Atvelciet vāku nost no spoles turētāja (**R3**).

Spoles vāka uzstādīšana atpakaļ (R2)

1. Turiet visas vāka (**R2**) un spoles turētāja (**R3**) zonas tīras. Ja tas netiek darīts, vāks var stingri nenoblokēties spoles turētājā.
2. Uzlieciet vāku atpakaļ, **stingri nospiežot UZ LEJU** pret spoles turētāju, lai nodrošinātu, ka vāks ir stingri uzlikts.
3. Pārbaudiet, vai vāks ir pareizi uzstādīts, mēģinot to noņemt, nepiespiežot abus aizturus.

Neilona auklas nomaina

Lai jums būtu ērtāk, ieteicams iegādāties spoli (**R4**) un auklu komplektā. Ir pieejama arī neilona aukla. Abas var iegādāties pie jūsu vietējā dīlera.

Spoles un auklas komplekta uzstādīšana

1. Noņemiet veco spoli (**R4**).
2. Ievietojiet spoli spoles turētājā (**R3**) ar **spoles izgriešanas zonu (S1) preti cilpinai, kā parādīts S2 zīmējumā**.
3. Atbrīvojiet auklu no ierīevja (**T1**) un izveriet auklu caur cilpinu (**S**).

- Pārļecieties, ka spole (R4) ir pilnībā ievietota, uzstādīšanas laikā to viegli pagriežot, vienlaikus noturot spoles turētāju (R3) stingri vietā.

4. Uzstādiēt vāku atpakaļ (R2).

Vienīgi neilona auklas uzstādīšana

- Atcerieties! Jūsu produkts ir izstrādāts, lai tajā lietotu tikai neilona auklu, kuras **maksimālais diametrs ir 1,5 mm**. Izmantojiet tikai oriģinālo „Flymo” neilona auklu.

1. Nemiet aptuveni 10 metrus auklas. Ievietojiet 15 mm auklas atverē spolē (T) un uztiņiet auklu bultīņu virzienā,

kas norādītas spoles virspusē. Atstājiet aptuveni 100 mm auklas neuztītu un ievietojiet to ierīvē, kā parādīts **T1 zīmējumā**.

2. Lai nodrošinātu, ka aukla ir kārtīgi uztīta uz spoles, jārikojas rūpīgi. Ja tas netiek veikts, tas ietekmēs automātiskās auklas padeves efektivitāti.
3. Tad uzstādiēt spoli, kā aprakstīts sadaļā „Spoles un auklas komplekta uzstādīšana” iepriekš.

Pirms ieslēgšanas vienmēr atjaunojiet normālu produkta darba pozīciju.

Apkope

- **BRĪDINĀJUMS!** Pirms mēģināt veikt kādas apkopes vai regulēšanas darbības, **noņemiet akumulatora bloku**. Griešanas galva turpina griezties pēc tam, kad trimmeris ir izslēgts. Turiet pirkstus un rokas prom no auklas griezēja uz galvenās aizsarga malas.

Rūpes par jūsu „Contour” aparātu

Kad esat beidzis lietot savu „Flymo Contour”, izpildiet tālāk aprakstīto procedūru.

1. Nekad nemazgājiet trimmeri ar ūdeni, mazgāšanas šķidrumiem vai šķidrumiem – vienkārši noņemiet gružus ar piemērotu rīku: mikstu birsti vai sausu drānu.
2. Izmantojot mikstu birsti, notīriet apkārt drošības aizsargam un tā iekšpusē, griešanas galvu (V) un motora korpusa gaisa atveres. (W)

3. Noņemiet rītenī, nospiežot vienu no pogām. Ar mikstu birsti notīriet rītenī (X) un gropi (Y) uz trimmera galvas.
4. Piestipriniet rītenī, kā aprakstīts sadaļā „Rīteņa uzstādīšana”.
5. Rūpīgi pārbaudiet trimmeri, īpaši, griešanas galvas daļas.

6. Ja jūsu trimmeris ir kādā veidā bojāts, sazinieties ar vietējo „Husqvarna” apkalpošanas centru.

- **Nekad nelietojiet bojātu trimmeri.**

Glabāšana

1. Glabājiet vēsā, sausā un bērniem nepieejamā vietā. Neglabājiet ārā.
2. Pirms produkta novietošanas glabāšanas vietā, ļaujiet tam vismaz 30 minūtes atdzist.

Kļūdu noteikšanas diagramma

BRĪDINĀJUMS! Pirms mēģināt veikt kādas apkopes vai regulēšanas darbības, **noņemiet akumulatora bloku.**

KLŪDA	PĀRBAUDIET	DARBĪBA
NAV AUKLAS PADEVES VAI PĀRĀK ĪSA AUKLA VAI TRIMMERIS VIBRĒ	Vai automātiskā auklas padeve darbojas?	Nē Veiciet manuālu auklas padevi. SKATĪT „MANUĀLA AUKLAS PADEVE”
	Vai aukla ir padota un redzama? Vai aukla ir izņemta no ierīvēja?	Nē Noņemiet vāku un spoli, atbrīvojiet auklu un uzstādiēt spoli un vāku atpakaļ vietā. SKATĪT „GRĪEŠANAS GALVA”
	Vai manuālā auklas padeve darbojas?	Nē Aukla var iesprūst uz spoles. Attīniet, lai noņemtu savijušās cilpas. Pārbaudiet, vai aukla atrodas uz pareizās spoles daļas.
NEPĀRTRAUKTS ŠKINDOŠS TROKSNIS	Vai motors pirms lietošanas ir sasniedzis pilnu ātrumu?	Nē Pirms lietošanas ļaujiet motoram sasniegt pilnu ātrumu.
	Vai ir padots pārāk daudz auklas?	Jā SKATĪT „MANUĀLA AUKLAS PADEVE”
AUKLA NEPĀRTRAUKTI PĀRTRŪKST	Vai drošības aizsargam trūkst auklas griezēja?	Jā Sazinieties ar vietējo pilnvaroto apkalpošanas centru vai „Husqvarna” klientu apkalpošanas centru.
RĪTENIS PĀRTRAUČ GRIEZTIES	Vai lietotaj trimmerī pareizi?	? Pļaušanai izmantojiet tikai neilona auklas galu. SKATĪT „PĻAUSANA UN CIRPSANA”
	Vai aukla iesprūst uz spoles?	Jā Attīniet auklu atpakaļ uz spoles. Ja pazīmes joprojām saglabājas, nomainiet spoli un auklu.
JA NEVIENS NO IEPRIEKŠ MINĒTĀ VAI JA KLŪDA SAGLABĀJAS	Notīriet rītenī un gropi uz trimmera galvas. SKATĪT „APKOPE”	
	Sazinieties ar „Husqvarna” klientu apkalpošanas centru	

Vides informācija

- Nododot produktu tā kalpošanas mūža beigās atkritumos, ir jāņem vērā ar viņi saistīti apsvērumi.
- Ja nepieciešams, sazinieties ar vietējām iestādēm, lai uzzinātu informāciju par nodošanu atkritumos.

AKUMULATORA NODOŠANA ATKRITUMOS

- Pirms nodošanas atkritumos akumulators ir jāzņem no produkta (skatīt sadaļu „Akumulatora nomaīņa”).
- Šis produkts satur NiMH akumulatoru, un tā kalpošanas mūža beigās to nedrīkst izmest kopā ar parastajiem majsaimniecības atkritumiem.
- Akumulators ir jānogādā pilnvarotā apkalpošanas centrā vai uz jūsu vietējo pārstrādes staciju.

- NEIZMETIET akumulatoru ūdenī.
- NiMH akumulators var būt kaitīgs un ir jānodod pārstrādei tam paredzētā pārstrādes iestādē saskaņā ar Eiropas Savienības noteikumiem.
- NEDEDZINIET.

Simbols  uz produkta vai uz tā iesaiņojuma norāda, ka šo produktu nedrīkst nodot kopā ar majsaimniecības atkritumiem. Tas ir jānodod atbilstošā savākšanas punktā elektrisko un elektronisko iekārtu pārstrādei. Gādājot par šī produkta pareizu nodošanu atkritumos, jūs palīdzēsiet

novērst potenciāli negatīvu ietekmi uz vidi un cilvēku veselību, ko var izraisīt neatbilstoša šī produkta nodošana atkritumos. Lai iegūtu papildu informāciju par šī produkta

otreizējo pārstrādi, lūdzu, sazinieties ar vietējās pašvaldības biroju, mājāsaimniecības atkritumu savākšanas dienestu vai veikalu, kurā produktu iegādājāties.

Apkalpošanas ieteikumi

- Jūsu produktam ir piešķirts unikāls sudraba un melns produkta kategorijas marķējums.
- Stingri iesakām veikt jūsu produkta tehnisko apkopi vismaz reizi divpadsmit mēnešos un biežāk, ja tas tiek lietots profesionālos nolūkos.

Rezerves daļas

Spole un aukla

Atsauces Nr.:

FLY047

Detalās Nr.:

510747890

Garantija un garantijas politika

Ja garantijas periodā tiek konstatēts, ka kāda detaļa ir bojāta ražošanas defekta dēļ, „Husqvarna UK Ltd” ar savu pilnvaroto remontdarbu veicēju palīdzību klientam bez maksas veiks remontu vai nomaiņu ar tālāk minētajiem nosacījumiem.

- Par bojājumu ir paziņots tieši pilnvarotam remontdarbu veicējam.
- Tiek uzrādīts iegādes apliecinājums.
- Bojājumu nav izraisījis lietotāja nepareiza lietošana, nolaidība vai kļūdaina regulēšana.
- Bojājums nav radies parasta nolietojuma dēļ.
- Aparāta tehnisko apkopi vai remontu, izjaukšanu vai kādas darbības ar to nav veikusi neviena persona, kuru nav pilnvarojis „Husqvarna UK Ltd.”.
- Aparāts nav izmantots nomaī.
- Aparāta īpašnieks ir sākotnējais pircējs.
- Aparāts nav lietots komerciālos nolūkos.

* Šī garantija tiek nodrošināta papildus un nekādā veidā nemazina klienta likumīgās tiesības.

Bojājumi, kas radušies tālāk minēto iemeslu dēļ, netiek segti, tādēļ ir svarīgi, lai jūs izlasītu šajā lietotāja rokas-

grāmatā sniegtās instrukcijas un izprastu, kā darboties ar jūsu aparātu un veikt tā apkopi.

Bojājumi, kurus garantija nesedz

- * Neilona auklas nomaiņa.
- * Bojājumi, kas radušies, nepaziņojot par sākotnējo kļūmi.
- * Pēkšņa trieciena rezultātā radušies bojājumi.
- * Bojājumi, kas radušies tādēļ, ka produkts nav lietots saskaņā ar šajā lietotāja rokasgrāmatā sniegtajām instrukcijām un ieteikumiem.
- * Šī garantija neattiecas uz aparātiem, kuri izmantoti nomaī.
- * Šādi elementi tiek uzskatīti par normālam nolietojumam pakļautām detaļām, un to kalpošanas mūža ilgums ir atkarīgs no regulāras apkopes, tādēļ parasti nav iekļaujami garantijas pieprasījumā: neilona aukla, spole un aukla.

Uzmanību!

„Husqvarna UK Ltd.” neuzņemas atbildību garantijas ietvaros par bojājumiem, kas radušies visam aparātam vai tā daļai tiešā vai netiešā veidā pēc tādu rezerves daļu vai papildu detaļu uzstādīšanas, kuras „Husqvarna UK Ltd.” nav ne ražojis, ne apstiprinājis, vai arī pēc jebkādiem aparāta pārveidojumiem.

EK atbilstības deklarācija

Husqvarna AB, S-561 82, Huskvarna, Sweden (Zviedrija)

saskaņā ar mūsu atbildību paziņojam, ka produkti:

Nosaukums..... **Zālāja trimmeris**

Tipu apraksts..... **CTE25**

Sēriju identifikācija..... **Skatīt produkta kategorijas marķējumu**

Ražošanas gads..... **Skatīt produkta kategorijas marķējumu**

atbilst šādu EK direktīvu pamatprasībām un noteikumiem:

2006/42/EK, 2006/95/EK, 2004/108/EK, 2000/14/EK, 2011/65/ES,

pamatojoties uz šādiem piemērotajiem ES saskaņotajiem standartiem:

EN 60335-1, EN 60335-2-91, EN 60335-2-29, EN 62233, EN 55014-1, EN 55014-2

Maksimālais A svērtais skaņas spiediena līmenis L_{pA} pie operatora pozīcijas, kas aprēķināta saskaņā ar EN 60335-2-91, ir norādīts tabulā.

Maksimālā plaukstu/rokas vibrācijas svērtā vērtība a_{hv} , kas aprēķināta saskaņā ar EN 60335-2-91 ar iepriekš minētā produktu paraugu, ir norādīta tabulā.

2000/14/EC: izmērītās skaņas jaudas L_{WA} un garantētās skaņas jaudas L_{WA} vērtības sniegtas saskaņā ar tabulā dotajiem rādītājiem.

Atbilstības novērtējuma procedūra..... VI pielikums

Informētā institūcija..... Intertek, Davy Avenue, Knowlhill, Milton Keynes, Bucks, MK5 8NL, England

Ulm, 05.11.2013.

P. Lameli

Tehniskās nodaļas vadītājs

Tehniskās dokumentācijas uzraugs



Veids	CTE25	Skaņas spiediens L_{pA} (dB(A))	74,4
Griezuma platums (cm)	25	Nenoteiktība K_{pA} (dB(A))	2,5
Griešanas ierīces rotācijas ātrums (apgr./min)	8.500	Plaukstu/rokas vibrācijas a_{hv} (m/s ²)	1,8
Izmērītā skaņas jauda L_{WA} (dB(A))	82	Nenoteiktība K_{ah} (m/s ²)	1,5
Garantētā skaņas jauda L_{WA} (dB(A))	96	Svars (kg)	3,2

LATVIEŠU – 5

Siguranță



AVERTIZARE. La utilizarea produsului trebuie respectate regulile de siguranță. Pentru siguranța dvs și a persoanelor din jur citiți aceste instrucțiuni înainte de utilizarea produsului. Păstrați instrucțiunile pentru consultarea lor ulterioară.

Explicația simbolurilor de pe produs



Avertizare



Citiți cu atenție instrucțiunile de utilizare pentru a fi sigur că ați înțeles toate comenzile și rolul lor.



Țineți ceilalți, incluzând copiii, animalele, persoanele din jur în afara zonei de hazard de 10 metri. Oprți imediat trimmerul dacă vă apropiați.



Purtați ochelari de protecție



Pentru a evita pericolul electrocutării nu-l folosiți în vreme umedă sau ploioasă.



Oprți-!! Îndepărtați pachetul de baterii înainte de reglare sau curățare.

Avertizare: Firul de tăiere continuă să se rotească după oprirea uneltei.

Generalități

1. Utilizarea produsului de către copii peste 8 ani precum și de către persoane cu abilități fizice sau mentale reduse sau de persoane fără experiența și cunoștințele necesare, este permisă numai dacă sunt supravegheați sau instruiți cu privire la utilizarea sigură a aparatului și dacă înțeleg pericolele rezultate din utilizare. Copii nu au voie să se joace cu aparatul. Curățarea și întreținerea care trebuie efectuate de utilizator nu sunt permise copiilor fără supraveghere. Utilizarea produsului este recomandată începând de la vârsta de 16 ani.
2. Niciodată nu lăsați să folosească unealta copii sau persoane care nu sunt familiarizate cu instrucțiunile de utilizare.
3. Nu mai folosiți unealta dacă sunt persoane în apropiere, în special copii sau animale.
4. Folosiți trimmerul doar în modul și pentru funcțiile descrise în aceste instrucțiuni.
5. Nu utilizați trimmerul dacă sunteți obosit, bolnav sau sub influența băuturilor alcoolice, a drogurilor sau medicamentelor.
6. Operatorul sau utilizatorul este responsabil pentru accidentele sau pericolele la care sunt expuse celelalte persoane sau bunurile materiale ale acestora.

Bateria

Produsele fără cablu, alimentate cu baterie necesită o atenție specială.

1. EVITAȚI PORNIREA ACCIDENTALĂ, ÎN TIMPUL PURTĂRII TRIMMERULUI ȚINEȚI MĂNILE ȘI DEGETELE DEPARTE DE PĂRGHIA CU COMUTĂTOR.
2. Încărcați produsul doar în spații interioare și depozitați-l la loc uscat și răcoros – departe de accesul copiilor.
3. Folosiți doar încărcătorul livrat împreună cu unitatea dumneavoastră. Utilizarea oricărui alt încărcător poate deteriora permanent bateria și trimmerul.
4. Folosiți încărcătorul doar cu priză electrică menajeră standard.
5. Nu bruscați încărcătorul sau cablul acestuia.

6. Nu folosiți încărcătorul dacă încărcătorul sau cablul acestuia este deteriorat.
7. Folosiți încărcătorul doar în spații interioare.
8. Nu folosiți încărcătorul în aer liber.
9. Depozitați și încărcați această unitate în spații uscate, răcoroase și bine ventilate, departe de accesul copiilor.
10. Nu încărcați bateria și nu folosiți unitatea în mediu exploziv sau coroziv. Pentru a evita apariția flăcărilor sau a exploziei evitați zonele unde sunt prezente lichide sau gaze inflamabile.
11. Nu încercați să reparați unitatea cu bateria inclusă. Singurele operații de întreținere permise utilizatorilor sunt înlocuirea firului de nylon și curățarea unității.
12. Nu introduceți niciun obiect în zona motorului. Pentru a evita supraîncălzirea păstrați curat de resturi.
13. Nu incinerati sau deteriorați bateria. Bateriile conțin substanțe chimice periculoase. Dispuneți regulamentar.

Pregătire

1. În timpul folosirii produsului purtați întotdeauna ochelari de protecție, încălțăminte robustă și pantaloni lungi. Nu utilizați echipamentul desculț sau purtând sandale deschise.
2. Înainte de utilizare și în urma oricărui impact verificați semnele de uzură sau deteriorare și efectuați reparații dacă este necesar.
3. Înainte de fiecare utilizare verificați zona care urmează să fie tunsă. Îndepărtați toate obiectele, cum ar fi pietre, sticle sparte, cuie, sârme, șfori etc. care pot fi aruncate sau prinse în capul trimmer.
4. Înainte de utilizare verificați dacă se află în zonă animale sălbatice, în special arici.
5. Verificați dacă capul de tăiere, mosorul și capacul sunt montați corect.

Utilizare

1. Utilizați trimmerul doar ziua sau la lumină artificială corespunzătoare.
2. Evitați, pe cât posibil, folosirea trimmerului pe iarbă umedă.
3. Aveți grijă pe iarba umedă, vă puteți pierde echilibrul.
4. Pe pante fiți foarte atenți la echilibrul și purtați încălțăminte antiderapantă.
5. În timpul tunderii nu mergeți cu spatele, vă puteți împiedica. Mergeți încet, niciodată nu alergați.
6. Nu folosiți trimmerul dacă apărătorile sunt deteriorate sau nu sunt montate.
7. Nu montați niciodată elemente de tăiere din metal.
8. Țineți mâinile și picioarele la distanță de sistemul de tăiere, mai ales când porniți motorul.
9. Mențineți capul de tăiere sub nivelul taliei.
10. Nu vă aplecați peste apărătorul trimmerului în timp ce tundeți sau îndreptați o margine – obiectele pot fi aruncate de firul de tăiere.

11. Aveți grijă la bucățile tăiate de fir de nylon aruncate în timpul utilizării.
12. Dacă ați lovit un obiect, nu utilizați trimmerul până când nu vă asigurați că întregul trimmer se află într-o stare de funcționare sigură.
13. Dacă trimmerul începe să vibreze anormal, efectuați imediat o verificare. Vibrațiile excesive pot provoca vătămări.
4. Utilizați doar piese de schimb și accesorii recomandate de Husqvarna UK Ltd.
5. După orice lucrare de întreținere la firul de tăiere, întotdeauna întoarceți produsul în poziția sa normală de lucru înainte de pornire.
6. Pentru a evita riscul rănirii mențineți degetele și mâinile departe de cuțitul de tăiere a firului de la muchia apărătorului.
7. Curățați produsul cu o cârpă uscată. Nu utilizați niciodată obiecte metalice pentru a curăța produsul.
8. Verificați și întrețineți trimmerul cu regularitate. Orice reparație trebuie efectuată de o unitate autorizată.
9. Depozitați produsul la loc uscat și răcoros, departe de accesul copiilor. Nu depozitați produsul în aer liber.
10. Lăsați produsul să se răcească cel puțin 30 de minute înainte de depozitare.

Întreținere și depozitare

1. Mențineți strânse toate piulițele, șuruburile și bolțurile pentru a avea siguranța că trimmerul poate fi exploatat în condiții de siguranță.
2. Pentru siguranță, înlocuiți piesele uzate sau deteriorate.
3. Utilizați pentru înlocuire doar fir de tăiere specificat pentru acest produs.

Pachet de baterii

Întreținerea pachetului de baterii

1. Dacă după o perioadă de timp pachetul de baterii se descarcă repede în urma unei perioade complete de încărcare de 6 ore atunci acesta trebuie înlocuit.
2. Pachetul de baterii ar putea fi parțial încărcat dar pentru a asigura timpul maxim de funcționare încărcați-l timp de 6 ore înainte de prima utilizare.
3. Pentru a preveni deteriorarea permanentă a pachetului de baterii nu-l depozitați niciodată în stare descărcată.
4. Pentru a procura un nou pachet de baterii și pentru dispunerea în condiții de siguranță a celui vechi luați legătura cu centrul de service/furnizorul/distribuitorul local autorizat.

5. Baterie

24 Volt 1,6 Ah
Sigilată

„High Power”
Nu necesită întreținere

- IMPORTANT DISPUNEȚI PACHETUL VECHI DE BATERII ÎN CONDIȚII DE SIGURANȚĂ, NU-L DESFACEȚI, ARDEȚI SAU INCINERAȚI.

Depozitare pe timp de iarnă

1. Înainte de depozitarea pe timp de iarnă încărcați-l complet timp de 6 ore.
2. Reîncărcați complet pachetul de baterii timp de 6 ore în fiecare 3 sau 4 luni pentru a păstra încărcarea bateriei pe perioada depozitării pe timp de iarnă.
3. Evitați depozitarea îndelungată fără reîncărcare.
4. Păstrați la loc uscat și răcoros.

Pentru informații suplimentare privind pachetul de baterii luați legătura cu furnizorul dumneavoastră local.

Instrucțiuni de asamblare

Asamblarea mânerului cu comutator cu tija (A1)

- **Aveți grijă ca cablul intern să nu fie răsucit.**
1. Introduceți tija în mânerul cu comutator.
 2. Împingeți-o până când se fixează în poziție.
- **ASIGURAȚI-VĂ CĂ TEAVA ESTE COMPLET INSTALATĂ ÎNCERCÂND ÎNDEPĂRTAREA ACESTEIA.**

Asamblarea capului trimmer cu teava (A2)

- **Aveți grijă ca cablul intern să nu fie răsucit.**
1. Introduceți teava în capul trimmer.
 2. Împingeți-o până când se fixează în poziție.
- **ASIGURAȚI-VĂ CĂ TEAVA ESTE COMPLET INSTALATĂ ÎNCERCÂND ÎNDEPĂRTAREA ACESTEIA.**

Asamblarea rotii (B1) și (B2)

1. Atașați roata la trimmer având grijă ca aceasta să fie așezată în canelura CEA MAI ADÂNCĂ a capului trimmer așa cum se vede în **fig. B1**.
2. Montați împreună roata pe ambele părți având grijă să stea fix (**B2**).
3. Roata trebuie să se rotească liber.

Asamblarea apărătorului pentru plante (B3) și (B4)

1. Deschideți apărătorul pentru plante așa cum se vede în **fig. B3** și așezați-l în canelura SUPERIOARĂ a capului trimmer. Rotăți apărătorul pentru plante în sensul acelor de ceasornic până când se fixează în poziție (**B4**).

Asamblarea apărătorului de siguranță (C1) și (C2)

1. Așezați apărătorul de siguranță peste capul de tăiere. Aveți grijă ca firul de nylon să fie trecut prin orificiul apărătorului de siguranță așa cum se vede în **fig. C1**.
 2. Împingeți-l la loc și rotați apărătorul de siguranță în direcția arătată în **fig. C2** până ce se aude un clic și apărătorul de siguranță se blochează fix în poziție.
- **VERIFICAȚI DACĂ APĂRĂTORUL DE SIGURANȚĂ STĂ FIX LA LOC ÎNCERCÂND SĂ-L ÎNVĂRTIȚI.**

Asamblarea mânerului de sprijin (D)

1. Trageți maneta de eliberare a mânerului de sprijin spre capul de prindere a mânerului.
2. Apăsăți cele două butoane de pe partea laterală a mânerului de sprijin.
3. Așezați butoanele în mânerul principal și eliberați maneta.
4. Reglați mânerul de sprijin în poziția cea mai confortabilă de lucru prin tragerea manetei de eliberare și mișcarea mânerului.

Reglarea înălțimii (E)

1. Rotiți dispozitivul de reglare a înălțimii (**E1**) în direcția indicată de deblocare (**E2**).
 2. Reglați lungimea tijei la poziția cea mai confortabilă de lucru.
 3. Rotiți dispozitivul de reglare a înălțimii în direcția opusă, de blocare (**E3**).
- **ASIGURAȚI-VĂ CĂ TIJA ESTE COMPLET FIXATĂ.**

Încărcarea pachetului de baterii

Procedura de încărcare inițială

1. Folosiți încărcătorul doar în spații interioare.
2. Nu expuneți încărcătorul la umiditate. Mențineți încărcătorul și pachetul de baterii tot timpul uscat. Încărcătorul să fie bine ventilat în timpul încărcării.
3. Atașați elementul de conectare (**F1**) al încărcătorului la pachetul de baterii.
4. Introduceți încărcătorul (**F2**) într-o priză electrică corespunzătoare și pomiți-l.

5. Lumina indicatoare roșie (**F3**) arde în continuu în timpul încărcării.
6. Încărcarea completă se realizează după aproximativ 3 ore după care lumina indicatoare de pe încărcător (**F3**) se schimbă la verde. În timpul încărcării încărcătorul se încălzește. Acest lucru este normal și înseamnă că încărcătorul funcționează corect.

Reîncărcarea pachetului de baterii

1. Reîncărcați pachetul de baterii când forța de tăiere a trimmerului începe să slăbească și trimmerul încetinește.
2. Evitați descărcarea completă (descărcare „adâncă”) a pachetului de baterii.
3. Urmăriți procedura descrisă la **Procedura de încărcare inițială**.

Cum să tundeți și să tăiați marginile de gazon

- **AVERTIZARE**
- **Se recomandă folosirea ochelarilor de protecție. Nu vă aplecați peste trimmer în timp ce tundeți sau tăiați marginile de gazon – obiectele pot fi aruncate de firul de tăiere. Nu lăsați ca capul de tăiere să se sprijine pe sol. Nu supraîncărcați trimmerul. Se poate evita supraîncărcarea având grijă ca turația motorului să nu scadă excesiv.**
- **ÎNAINTE DE EFECTUAREA ORICĂREI OPERAȚII DE ÎNTREȚINERE SAU REGLAJ ÎNDEPĂRTAȚI PACHETUL DE BATERII.**
- **ÎNAINTE DE UTILIZARE**
- **Asigurați-vă că firul este alimentat.**
- **Înainte de tundere sau tăierea marginilor asigurați-vă că motorul funcționează la turația maximă.**

Cum să tăiați marginile de gazon

1. Prindeți trimmerul așa cum arată în **fig. H**.
2. Pentru a-l porni strângeți butonul de blocare de siguranță (**H1**) iar după aceea pârghia cu comutator (**H2**).
3. Tundeți cu firul de nylon la un anumit unghi folosind capătul (**J**).
4. Balansați trimmerul dintr-o parte în alta a zonei de tăiere efectuând tăieturi mici (**K**).
5. Firul este alimentat automat de fiecare dată când capul trimmer se oprește din rotație și revine la viteza de lucru.
 - Poate fi alimentat fir în plus manual așa cum este descris la Alimentarea manuală a firului
6. Pentru a opri trimmerul eliberați pârghia cu comutator. Capul de tăiere se va opri în aproximativ o secundă.

4. Încărcarea bateriei conform acestor instrucțiuni va asigura durata de viață maximă a bateriei.

Asamblarea pachetului de baterii (G)

1. Atașați pachetul de baterii așa cum arată în **fig. G**, având grijă să sară în poziție și să stea stabil.
2. Pentru a-l îndepărta apăsați cele două butoane (**G1**) de pe părțile laterale ale pachetului de baterii și scoateți-l.

Folosirea apărătorului pentru plante și copaci

Apărătorul pentru plante și copaci permite tunderea ierburilor din apropierea plantelor și copacilor fără a-i deteriora cu firul de tăiere.

1. Rotiți apărătorul în poziția lui din față așa cum se vede în **fig. K1**.
2. Folosiți trimmerul în jurul copacilor (**K2**) și aproape de plante.

Cum să tăiați marginile de gazon

1. Asigurați-vă că apărătorul pentru plante se află în **poziția de PARCARE**.
2. Pentru a trece la modul de tăiere margine apăsați butonul (**L1**) și învârtiți capul (**L2**). Se va auzi un „clic” care confirmă că capul este blocat.
3. Prindeți trimmerul așa cum arată în **fig. H**.
4. Pentru a-l porni strângeți butonul de blocare de siguranță (**H1**) iar după aceea pârghia cu comutator (**H2**).
5. Pentru o stabilitate în plus lăsați-l să se sprijine pe roată și aliniați marginea gazonului. Tăiați marginea în direcția arătată în **fig. M**.
6. Pentru a opri trimmerul eliberați pârghia cu comutator.
7. Pentru a reveni la modul de tundere apăsați butonul și învârtiți înapoi capul în direcția opusă. Se va auzi un „clic” care confirmă că capul este blocat.

- **În timpul tăierii marginii aveți grijă ca roata să se sprijine în permanență pe iarbă (și nu pe cărare/șosea).**

Folosirea poziției de tăiere sub arbuști

1. Apăsând cu piciorul pârghia (**N1**) mânerul poate fi coborât în trei poziții diferite pentru a face posibilă utilizarea produsului sub arbuști sau obstacole joase (**O**).

Sistem de alimentare automată a firului

Cum funcționează sistemul de alimentare automată a firului (P)

1. Când porniți prima dată trimmerul atunci se alimentează un fir de o lungime mică.
2. Când firul de nylon atinge cuțitul de tăiere fir (**P1**) se aude un „zdrângănit”. **NU VĂ ALARMAȚI, acest lucru este normal.** După aproximativ 5 secunde firul va fi tăiat la lungimea corectă și zgomotul se va reduce pe măsură ce motorul atinge turația maximă.
- **Înainte de tundere sau tăierea marginilor asigurați-vă că motorul funcționează la turația maximă.**

3. Dacă nu se aude zgomotul tăierii firului de nylon atunci mai trebuie alimentat fir.
4. Pentru a mai alimenta fir prima dată trebuie lăsat motorul să se oprească complet, după aceea trebuie repornit și lăsat să atingă turația maximă.
5. Repetați pasul 4. până când auziți cum firul se lovește de cuțit. (**Nu repetați această procedură de mai mult de 6 ori.**)
6. Dacă întâmpinați probleme cu alimentarea automată a firului atunci consultați Tabelul de detectare a defecțiunilor.

Alimentarea manuală a firului

Pentru a alimenta manual firul nylon (Q)

1. Dacă este necesar firul poate fi alimentat manual.
2. Pentru aceasta apăsați și eliberați butonul de alimentare manuală (**Q1**) în timp ce trageți ușor firul până când atinge cuțitul.

3. Dacă firul tras trece de cuțit atunci s-a alimentat prea mult fir.
4. Dacă s-a alimentat prea mult fir scoateți capacul mosorului și rotiți mosorul în sens invers acelor de ceasornic până când firul ajunge la lungimea dorită.

Capul de tăiere

Pentru a scoate capacul mosorului

1. Apăsați și țineți apăsați cele două zăvoare de eliberare capac (**R1**).
2. Scoateți capacul de pe cutia mosorului (**R3**).

Când reasezați capacul mosorului (R2)

1. Mențineți curată toată suprafața capacului (**R2**) cât și a cutiei mosorului (**R3**). Dacă nu procedați așa s-ar putea ca capacul să nu se așeze fix pe cutia mosorului.

2. Reasezați capacul apăsându-l cu **fermitate ÎN JOS** spre cutia mosorului pentru a asigura așezarea corectă a acestuia.
3. Verificați dacă capacul este montat corect încercând să-l îndepărtați fără apăsarea celor două zăvoare.

Pentru a înlocui firul de nylon

Pentru confortul dumneavoastră se recomandă să cumpărați set de mosor (**R4**) cu fir. Se poate cumpăra firul de nylon și separat. Ambii se pot găsi la furnizorul dumneavoastră local.

Pentru a monta setul de mosor cu fir:

1. Îndepărtați mosorul vechi (R4).
2. Așezați mosorul nou în cutia mosorului (R3) astfel încât **zona decupată a mosorului (S1) să fie în linie cu orificiul așa cum se vede în fig. S2.**
3. Eliberați firul din clemă (T1) și introduceți-l prin orificiul (S).
 - **Asigurați-vă că mosorul (R4) este bine așezat rotindu-l ușor în timpul introducerii, în timp ce țineți nemișcat cutia mosorului (R3).**
4. Reașezați capacul (R2).

Pentru a monta numai firul de nylon:

- Țineți minte! Produsul dumneavoastră a fost conceput pentru utilizare cu fir de nylon cu **diametrul maxim de 1,5 mm.** Folosiți doar fir de nylon original Flymo.

1. Luați aproximativ 10 metri de fir. Introduceți 15 mm din fir în orificiul mosorului (T) și înfășurați firul în direcția săgeților de pe partea superioară a mosorului. Lăsați neînășurat aproximativ 100 mm din fir și introduceți în clemă așa cum arată în **fig. T1.**
2. Trebuie avut grijă ca firul să fie înfășurat în mod ordonat pe mosor. Dacă nu ați procedat astfel atunci va scăde eficiența alimentării automate a firului.
3. După aceea așezați mosorul așa cum este descris la secțiunea de mai sus „**Pentru a monta setul de mosor cu fir**”.

Înainte de pornire întotdeauna întoarceți produsul în poziția normală de lucru.

Întreținere

- **AVERTIZARE Înainte de efectuarea oricărei operații de întreținere sau reglaj îndepărtați pachetul de baterii. Capul de tăiere continuă să rotească după oprirea trimmerului. Mențineți degetele și mâinile departe de cuțitul de tăiere a firului de la muchia apărătorului.**

Îngrijirea uneltei dumneavoastră Contour

După ce nu mai folosiți Flymo Contour urmați procedura de mai jos:

1. Nu curățați niciodată trimmerul cu apă, lichide de curățare sau solvenți, doar îndepărtați resturile cu o uneltă potrivită, o perie moale sau cârpă uscată.
2. Folosind o perie moale curățați interiorul apărătorului de siguranță, capul de tăiere (V) și fantele de aerisire a carcasei motorului. (W)

3. Scoateți roata apăsând unul dintre butoane. Curățați roata (X) și canelura (Y) de pe capul trimmer cu o perie moale.
4. Atașați roata așa cum este descris în **Asamblarea roții.**
5. Verificați atent trimmerul, în special piesele capului de tăiere.
6. Dacă trimmerul este deteriorat sub orice formă luați legătura cu centrul local de service Husqvarna.
 - **Nu folosiți niciodată un trimmer deteriorat.**

Depozitare

1. Depozitați la loc uscat și răcoros, departe de accesul copiilor. Nu depozitați în aer liber.
2. Lăsați produsul să se răcească cel puțin 30 de minute înainte de depozitare.

Tabel de detectare a defecțiunilor

AVERTIZARE Înainte de efectuarea oricărei operații de întreținere sau reglaj îndepărtați pachetul de baterii.

DEFECȚIUNE	DE VERIFICAT		REMEDIERE
FIRUL NU SE ALIMENTEAZĂ SAU FIRUL ESTE PREA SCURT SAU TRIMMERUL VIBREAZĂ	Funcționează alimentarea automată a firului?	Nu	Alimentați manual firul. VEZI „ALIMENTAREA MANUALĂ A FIRULUI”
	Se alimentează firul și este vizibil? A fost scos firul din clemă?	Nu	Îndepărtați capacul și mosorul, eliberați firul și reasezați mosorul și capacul. VEZI „CAPUL DE TĂIERE”
	Funcționează alimentarea manuală a firului?	Nu	Poate că firul s-a încurcat pe mosor. Reînășurați firul pentru a îndepărta spirele încrucișate. Verificați dacă firul se află pe secțiunea potrivită a mosorului.
ZGOMOT DE „ZDRĂNGĂNIT” ÎN CONTINUU	A atins motorul turația maximă înainte de utilizare?	Nu	Lăsați motorul să atingă turația maximă înainte de utilizare.
	S-a alimentat prea mult fir?	Da	VEZI „ALIMENTAREA MANUALĂ A FIRULUI”
FIRUL SE RUPE DES	Lipsește cuțitul de tăiere a firului de pe apărătorul de siguranță?	Da	Luați legătura cu centrul de service local autorizat sau cu Serviciul clienți Husqvarna.
ROATA NU SE MAI ROTEȘTE	Utilizați corect trimmerul?	?	Pentru tundere folosiți doar capătul firului de nylon. VEZI „CUM SĂ TUNDEȚI ȘI SĂ TĂIAȚI MARGINILE DE GAZON”
	S-a încurcat firul pe mosor?	Da	Reînășurați firul pe mosor, dacă simptomele persistă atunci schimbați mosorul și firul.
DACĂ NICI UNA DINTRE CELE DE MAI SUS SAU DACĂ DEFECȚIUNEA PERSISTĂ	Curățați roata și canelura de pe capul trimmer. VEZI „ÎNȚEȚINERE”		
	Luați legătura cu Serviciul clienți Husqvarna		

Informații privind mediul

- La dispunerea produselor „end-of-life” trebuie ținut cont de protejarea mediului.
- În caz de nevoie contactați autoritățile locale competente pentru informațiile de dispunere.

DISPUNEREA BATERIEI

- Înainte de dispunere trebuie îndepărtată bateria (Vezi secțiunea Înlocuirea bateriei)
- Acest produs conține baterie NiMH care la sfârșitul

- duratei de viață nu poate fi eliminată împreună cu gunoiul menajer normal.
- Bateria trebuie dusă la un centru de service autorizat sau la stația locală de reciclare.
- NU aruncați în apă.
- Bateriile NiMH pot fi toxice și trebuie dispuse prin facilități de reciclare recunoscute, în concordanță cu reglementările europene.
- NU le incinerati.

Simbolul  de pe produs sau de pe ambalajul acestuia indică că acest produs nu poate fi tratat ca un gunoi menajer. Acesta trebuie dus la un punct de colectare pentru reciclarea echipamentelor electrice și electronice. Asigurând disponerea corectă a acestui produs contribuți la prevenirea potențialelor consecințe negative asupra

mediului și sănătății umane, care ar putea fi cauzate prin dispunerea necorespunzătoare ca deșeu a acestui produs. Pentru informații mai detaliate referitor la reciclarea acestui produs luați legătura cu oficiul local de consultanță, serviciul local de dispunere a gunoiului menajer sau cu magazinul de unde ați procurat produsul.

Recomandări service:

- Produsul dumneavoastră este identificat unic de o plăcuță de identificare produs argintiu și negru.
- Vă recomandăm ca produsul dumneavoastră să fie întreținut cel puțin o dată pe an și mai frecvent în cazul unei utilizări profesionale.

Piese de schimb

Mosor și fir

Nr. de referință:

FLY047

Nr. piesă:

510747890

Garanția și politica de garanție

Dacă în perioada de garanție se descoperă că o piesă prezintă un defect de fabricație atunci Husqvarna UK Ltd. va efectua reparația sau înlocuirea acesteia prin serviciul său autorizat de reparații fără costuri pentru client, în următoarele condiții:

- Defecțiunea este raportată direct serviciului autorizat de reparații.
 - Se prezintă dovada de cumpărare.
 - Defecțiunea nu este cauzată de utilizare necorespunzătoare, neglijență sau reglare greșită făcută de utilizator.
 - Defecțiunea nu a apărut în urma uzurii normale.
 - Unealta nu a fost servitată sau reparată, demontată sau modificată de către persoane neautorizate de Husqvarna UK Ltd.
 - Unealta nu a fost închiriată.
 - Unealta se află în posesia cumpărătorului original.
 - Unealta nu a fost utilizată în scopuri comerciale.
- * Această garanție completează și în nici un caz nu diminuează drepturile legale ale clientului.

Defecțiunile cauzate de următoarele cazuri nu sunt acoperite, așadar este important să citiți instrucțiunile din acest

manual de utilizare și să înțelegeți modul de utilizare și întreținere al unelei dumneavoastră:

Defecțiuni neacoperite de garanție

- * Înlocuirea firului de nylon.
- * Defecțiuni rezultate în urma necomunicării unui defect inițial.
- * Defecțiuni rezultate în urma unui impact brusc.
- * Defecțiuni rezultate în urma neutilizării produsului conform instrucțiunilor și recomandărilor din acest manual de utilizare.
- * Unelele folosite pentru închiriere nu sunt acoperite de această garanție.
- * Următoarele componente sunt considerate piese de uzură și durata lor de viață depinde de întreținerea regulată, prin urmare nu constituie obiectul garanției: firul nylon, mosorul și firul.

Atenție!

Husqvarna UK Ltd. nu-și asumă răspunderea pentru defecțiunile provocate unelei sau componentelor acesteia, direct sau indirect prin montarea unor piese de schimb sau piese suplimentare care nu sunt fabricate sau aprobate de Husqvarna UK Ltd., sau pentru orice modificare făcută la utilaj.

Declarație de conformitate CE

Husqvarna AB, S-561 82, Huskvarna, Suedia

Declarăm pe propria răspundere că produsul (produsele);

Categoria..... **Trimmer gazon**

Tip(uri) **CCTE25**

Identificarea seriilor **Vezi plăcuța de identificare a produsului**

Anul fabricației **Vezi plăcuța de identificare a produsului**

Este conform cu principalele cerințe și prevederi ale următoarelor directive CE:

2006/42/CE, 2006/95/CE, 2004/108/CE, 2000/14/CE, 2011/65/UE

bazate pe următoarele standarde armonizate UE aplicate:

EN 60335-1, EN 60335-2-91, EN 60335-2-29, EN 62233, EN 55014-1, EN 55014-2

Nivelul maxim ponderat A de presiunea acustică L_{pA} în poziția utilizatorului măsurat conform EN 60335-2-91 este specificat în tabel.

Valoarea ponderată maximă a vibrațiilor mână/braț a_{hv} măsurată conform EN 60335-2-91 pe un eșantion de produse de mai sus este specificată în tabel.

2000/14/CE: Valorile de putere acustică măsurată L_{WA} și putere acustică garantată L_{WA} sunt în concordanță cu diagramele tabelelor.

Procedura de evaluare a conformității Anexa VI

Organism notificat..... Intertek, Davy Avenue, Knowlhill, Milton Keynes, Bucks, MK5 8NL, England

Ulm, 05.11.2013

P. Lameli

Inginer șef

Deținător al documentației tehnice



Tip	CCTE25	Presiunea acustică L_{pA} (dB(A))	74,4
Lățimea de tăiere (cm)	25	Incertitudine K_{pA} (dB(A))	2,5
Turația dispozitivului de tăiere (rot/min)	8.500	Vibrații mână/braț a_{hv} (m/s ²)	1,8
Puterea acustică măsurată L_{WA} (dB(A))	82	Incertitudine K_{ah} (m/s ²)	1,5
Puterea acustică garantată L_{WA} (dB(A))	96	Greutate (Kg)	3,2

Ασφάλεια



ΠΡΟΕΙΔΟΠΟΙΗΣΗ. Όταν χρησιμοποιείτε το προϊόν πρέπει να τηρούνται οι κανόνες ασφαλείας. Για τη δική σας ασφάλεια και την ασφάλεια των παρευρισκομένων παρακαλούμε να διαβάσετε αυτές τις οδηγίες πριν χρησιμοποιήσετε το προϊόν. Παρακαλούμε να φυλάξετε τις οδηγίες σε ασφαλές μέρος για μελλοντική χρήση.

Επεξήγηση των συμβόλων πάνω στο προϊόν



Προειδοποίηση



Διαβάστε προσεκτικά τις οδηγίες χρήσης για να βεβαιωθείτε ότι γνωρίζετε όλα τα χειριστήρια και τη λειτουργία τους.



Κρατήστε άλλα άτομα, συμπεριλαμβανομένων παιδιών, κατοικίδιων και παρευρισκομένων, εκτός της περιοχής κινδύνου των 10 μέτρων. Σταματήστε αμέσως τη λειτουργία του χορτοκοπτικού αν σας πλησιάσουν άλλα άτομα.



Φοράτε προστατευτικό ματιών



Για να αποφευχθεί η πιθανότητα ηλεκτροπληξίας μη χρησιμοποιείτε τη συσκευή σε συνθήκες με υγρασία ή υγρές συνθήκες.



Απενεργοποιήστε τη συσκευή! Αφαιρέστε το πακέτο μπαταρίας πριν τη ρύθμιση ή τον καθαρισμό.

Προειδοποίηση: Η πετονιά συνεχίζει να περιστρέφεται και μετά την απενεργοποίηση του μηχανήματος.

- προκαλέσει μόνιμη ζημιά στην μπαταρία και στο χορτοκοπτικό.
- Χρησιμοποιείτε το φορτιστή μόνο με τυπικές οικιακές ηλεκτρικές πρίζες.
- Μη χρησιμοποιείτε βίαια το φορτιστή ή το καλώδιο φορτιστή.
- Μη χρησιμοποιείτε το φορτιστή αν ο φορτιστής ή το καλώδιο φορτιστή παρουσιάσουν ζημιά.
- Χρησιμοποιείτε το φορτιστή μόνο σε εσωτερικό χώρο.
- Μη χρησιμοποιείτε το φορτιστή σε εξωτερικό χώρο.
- Αποθηκεύετε και φορτίζετε αυτή τη μονάδα σε δροσερό, ξηρό, καλά αεριζόμενο χώρο και σε σημείο όπου δεν έχουν πρόσβαση παιδιά.
- Μη φορτίζετε και μη χρησιμοποιείτε τη μονάδα σε εκρήξιμο ή διαβρωτικό περιβάλλον. Αποφεύγετε περιοχές όπου υπάρχουν εύφλεκτα υγρά ή αέρια για την αποτροπή πρόκλησης φλόγας ή έκρηξης.
- Μην προσπαθήσετε να επισκευάσετε τη μονάδα και την μπαταρία. Η αντικατάσταση της νάιλον πετονιάς και ο καθαρισμός της μονάδας είναι τα μόνα στοιχεία που συντηρούνται από το χρήστη.
- Μην εισάγετε κανένα αντικείμενο στην περιοχή του κινητήρα. Διατηρείτε την περιοχή χωρίς υπολείμματα για την αποτροπή υπερθέρμανσης.
- Μην αποφερόμαστε και μην ακρωτηριάζετε την μπαταρία. Οι μπαταρίες περιέχουν επικίνδυνες χημικές ουσίες. Απορρίψτε την μπαταρία με τον ενδεδειγμένο τρόπο.

Προτοιμασία

- Κατά τη χρήση του προϊόντος σας φοράτε πάντα προστατευτικά ματιών, στερεά υποδήματα και μακρύ παντελόνι. Μη χρησιμοποιείτε τον εξοπλισμό όταν είστε ξυπόλυτοι ή φοράτε ανοιχτά σανδάλια.
- Πριν τη χρήση του μηχανήματος και μετά από κάποια κρούση, ελέγξτε για ενδείξεις φθοράς ή ζημιάς και επισκευάστε το μηχανήμα, αν χρειαστεί.
- Επιθεωρήστε την περιοχή που πρόκειται να κοπεί πριν από κάθε χρήση. Αφαιρέστε όλα τα αντικείμενα όπως πέτρες, σπασμένα γυαλιά, καρφιά, σύρματα, σχοινιά κλπ. που μπορεί να εκτοξευθούν ή να μπλεχτούν μέσα στην κεφαλή του χορτοκοπτικού.
- Πριν από τη χρήση επιθεωρήστε την περιοχή για άγρια ζώα, ιδιαίτερα σκαντζόχοιρους.
- Βεβαιωθείτε ότι η κεφαλή κοπής, το καρούλι και το καλάκι έχουν τοποθετηθεί σωστά.

Χρήση

- Χρησιμοποιήστε το χορτοκοπτικό μόνο με το φως της ημέρας ή καλό τεχνητό φωτισμό.
- Όπου είναι εφικτό, απορρίψτε τη λειτουργία του χορτοκοπτικού σε υγρό γρασίδι.
- Προσέξτε σε υγρό γρασίδι, καθώς μπορεί να χάσετε την ισορροπία σας.

Γενικά

- Αυτή η συσκευή επιτρέπεται να χρησιμοποιείται από παιδιά άνω των 8 ετών καθώς και από άτομα με μειωμένες τις φυσικές, αισθητικές ή διανοητικές ικανότητες ή με έλλειψη πείρας και γνώσεων, εφόσον επιτηρούνται ή έχουν ενημερωθεί για την ασφαλή χρήση της συσκευής και τους ενδεχόμενους κινδύνους. Τα παιδιά δεν επιτρέπεται να παίζουν με τη συσκευή. Ο καθαρισμός και οι εργασίες συντήρησης που εκτελούνται από τον πελάτη δεν επιτρέπεται να εκτελούνται από μη επιτηρούμενα παιδιά. Συνιστούμε τη χρήση της συσκευής μόνο για άτομα άνω των 16 ετών.
- Μην επιτρέπετε ποτέ σε παιδιά ή άτομα μη εξειδικωμένα με τις οδηγίες να χρησιμοποιούν το μηχανήμα.
- Σταματήστε τη χρήση του μηχανήματος εάν βρίσκονται κοντά άτομα, ιδιαίτερα παιδιά, ή κατοικίδια.
- Χρησιμοποιείτε το χορτοκοπτικό μόνο με τον τρόπο και για τις λειτουργίες που περιγράφονται σε αυτές τις οδηγίες.
- Το χορτοκοπτικό δεν πρέπει να λειτουργεί όταν είστε κάποιος άρρωστοι, άρρωστοι ή υπό την επίρεια οινόπνευματος, ναρκωτικών ή φαρμάκων.
- Ο χειριστής ή ο χρήστης είναι υπεύθυνος για ατυχήματα ή κινδύνους που προκαλούνται σε άλλα άτομα ή στην περιουσία τους.

Μπαταρία

Τα προϊόντα μπαταρίας χωρίς καλώδιο απαιτούν ιδιαίτερη φροντίδα.

- ΑΠΟΦΕΥΓΕΤΕ ΤΗΝ ΑΚΟΥΣΙΑ ΕΚΚΙΝΗΣΗ. ΚΡΑΤΑΤΕ ΤΑ ΧΕΡΙΑ ΚΑΙ ΤΑ ΔΑΧΤΥΛΑ ΜΑΚΡΙΑ ΑΠΟ ΤΟ ΜΟΧΛΟ ΔΙΑΚΟΠΤΗ ΟΤΑΝ ΜΕΤΑΦΕΡΕΤΕ ΤΟ ΧΟΡΤΟΚΟΠΤΙΚΟ.
- Φορτίζετε πάντα το προϊόν σε εσωτερικό χώρο και αποθηκεύετε το σε δροσερό και ξηρό χώρο – σε σημείο όπου δεν έχουν πρόσβαση παιδιά.
- Χρησιμοποιείτε μόνο το φορτιστή που παρέχεται με τη μονάδα σας. Η χρήση άλλου φορτιστή μπορεί να

4. Σε κεκλιμένες επιφάνειες, προσέξτε ιδιαίτερα την ισορροπία σας και φοράτε αντιολισθητικά υποδήματα.
5. Μην περπατάτε προς τα πίσω όταν πραγματοποιείται κοπή διότι μπορεί να σκοτώνετε. Να περπατάτε, μην τρέχετε.
6. Μη χρησιμοποιείτε ποτέ το χορτοκοπτικό με κατεστραμμένα προστατευτικά ή με προστατευτικά που δεν έχουν τοποθετηθεί στη θέση τους.
7. Χρησιμοποιείτε ποτέ μεταλλικά στοιχεία κοπής.
8. Κρατάτε πάντα μακριά τα χέρια και τα πόδια σας από τα μέσα κοπής και ιδιαίτερα όταν ενεργοποιείτε τον κινητήρα.
9. Κρατάτε την κεφαλή κοπής κάτω από το ύψος της μέσης.
10. Μη σκύβετε πάνω από το προστατευτικό του χορτοκοπτικού όταν πραγματοποιείτε κούρεμα ή κοπή άκρων – μπορεί να εκτοξευτούν αντικείμενα από την πετονιά κοπής.
11. Προσέξτε τα κομμάτια πετονιάς κοπής που κόβονται και εκτοξεύονται κατά τη διάρκεια της χρήσης.
12. Αν χτυπήσετε ένα αντικείμενο, μη χρησιμοποιείτε το χορτοκοπτικό σας έως ότου βεβαιωθείτε ότι αλόκληρο το χορτοκοπτικό είναι σε ασφαλή κατάσταση λειτουργίας.
13. Αν το χορτοκοπτικό αρχίσει να δονείται μη φυσιολογικά, ελέγξτε το αμέσως. Η υπερβολική δόνηση μπορεί να προκαλέσει τραυματισμό.

Συντήρηση και αποθήκευση

1. Διατηρείτε σφιγμένα όλα τα περικόχλια, τα μπουλόνια και τις βίδες για να διασφαλίζεται η ασφαλή κατάσταση λειτουργίας του χορτοκοπτικού.
2. Αντικαταστήστε τα εξαρτήματα που παρουσιάζουν φθορά ή ζημιά για την ασφάλειά σας.
3. Χρησιμοποιείτε μόνο την ανταλλακτική πετονιά κοπής που καθορίζεται για αυτό το προϊόν.
4. Χρησιμοποιείτε μόνο ανταλλακτικά και αξεσουάρ που συνιστώνται από την Husqvarna UK Ltd.
5. Μετά από οποιαδήποτε συντήρηση που σχετίζεται με την πετονιά κοπής, επαναφέρετε πάντα το προϊόν στην κανονική θέση λειτουργίας του πριν το ενεργοποιήσετε.
6. Για την αποτροπή κινδύνου κρατάτε τα δάχτυλα και τα χέρια μακριά από τον κόφη πετονιάς στο μπροστινό άκρο του προστατευτικού.
7. Καθαρίστε τη μονάδα με ένα στεγνό ύφασμα. Μη χρησιμοποιείτε ποτέ μεταλλικά αντικείμενα για να καθαρίσετε τη μονάδα.
8. Επιθεωρείτε και συντηρείτε το χορτοκοπτικό τακτικά. Τυχόν επισκευές πρέπει να εκτελούνται από έναν εξουσιοδοτημένο επισκευαστή.
9. Αποθηκεύετε το προϊόν σε δροσερό, ξηρό χώρο και σε σημείο όπου δεν έχουν πρόσβαση παιδιά. Μην αποθηκεύετε το προϊόν σε εξωτερικό χώρο.
10. Αφήστε το προϊόν να κρυώσει για τουλάχιστον 30 λεπτά πριν την αποθήκευση.

Πακέτο μπαταρίας

Φροντίδα πακέτου μπαταρίας

1. Αν μετά από ένα χρονικό διάστημα η μπαταρία εκφορτίζεται γρήγορα μετά από μια πλήρη περίοδο φόρτισης 6 ωρών, χρειάζεται ανταλλακτικό πακέτο μπαταρίας.
2. Το πακέτο μπαταρίας θα είναι πάντα ελαφρά φορτισμένο αλλά για να εξασφαλιστεί μέγιστος χρόνος λειτουργίας, φορτίστε το πακέτο μπαταρίας για 6 ώρες πριν την πρώτη χρήση.
3. Για να αποφευχθεί μόνιμη ζημιά στο πακέτο μπαταρίας μην το αποθηκεύετε ποτέ σε εκφορτισμένη κατάσταση.
4. Επικοινωνήστε με το εγκεκριμένο κέντρο σέρβις/ αντιπρόσωπο/ διανομέα της περιοχής σας για ένα ανταλλακτικό πακέτο μπαταρίας και για την ασφαλή απόρριψη του παλιού πακέτου μπαταρίας σας.
5. **Μπαταρία**
24 Volt 1,6 Ah "High Power"
Σφραγισμένη για όλη Χωρίς απαίτηση συντήρησης τη διάρκεια ζωής

- ΣΗΜΑΝΤΙΚΟ ΑΠΟΡΡΙΨΤΕ ΜΕ ΑΣΦΑΛΗ ΤΡΟΠΟ ΤΟ ΠΑΛΙΟ ΠΑΚΕΤΟ ΜΠΑΤΑΡΙΑΣ ΣΑΣ ΑΠΑΓΟΡΕΥΕΤΑΙ ΤΟ ΑΝΟΙΓΜΑ, Η ΚΑΥΣΗ, Η ΑΠΟΤΕΦΡΩΣΗ.

Χειμερινή αποθήκευση

1. Φορτίστε πλήρως για 6 ώρες πριν τη χειμερινή αποθήκευση.
2. Επαναφορτίζετε το πακέτο μπαταρίας κάθε 3 έως 4 μήνες για μια πλήρη περίοδο 6 ωρών για να διατηρείται στο μέγιστο το φορτίο της μπαταρίας κατά τη διάρκεια της χειμερινής αποθήκευσης.
3. Αποφύγετε την παρατεταμένη αποθήκευση χωρίς επαναφόρτιση.
4. Αποθηκεύστε σε δροσερό, ξηρό μέρος.

Για περισσότερες πληροφορίες σχετικά με την αντικατάσταση του πακέτου μπαταρίας επικοινωνήστε με τον αντιπρόσωπο της περιοχής σας.

Οδηγίες συναρμολόγησης

Συναρμολόγηση της λαβής διακόπτη στο σωλήνα (A1)

- **Βεβαιωθείτε ότι το εσωτερικό καλώδιο δεν έχει συστραφεί.**

1. Εισαγάγετε το σωλήνα μέσα στη λαβή διακόπτη.
2. Ωθήστε το σωλήνα έως ότου ασφαλίσει με χαρακτηριστικό ήχο.

- **ΒΕΒΑΙΩΘΕΙΤΕ ΟΤΙ Ο ΣΩΛΗΝΑΣ ΕΧΕΙ ΤΟΠΟΘΕΤΗΘΕΙ ΠΛΗΡΩΣ ΔΟΚΙΜΑΖΟΝΤΑΣ ΝΑ ΤΟΝ ΑΦΑΙΡΕΣΕΤΕ.**

Συναρμολόγηση της κεφαλής χορτοκοπτικού στο σωλήνα (A2)

- **Βεβαιωθείτε ότι το εσωτερικό καλώδιο δεν έχει συστραφεί.**

1. Εισαγάγετε το σωλήνα μέσα στην κεφαλή χορτοκοπτικού.
2. Ωθήστε το σωλήνα έως ότου ασφαλίσει με χαρακτηριστικό ήχο.

- **ΒΕΒΑΙΩΘΕΙΤΕ ΟΤΙ Ο ΣΩΛΗΝΑΣ ΕΧΕΙ ΤΟΠΟΘΕΤΗΘΕΙ ΠΛΗΡΩΣ ΔΟΚΙΜΑΖΟΝΤΑΣ ΝΑ ΤΟΝ ΑΦΑΙΡΕΣΕΤΕ.**

Συναρμολόγηση τροχού (B1) & (B2)

1. Συνδέστε τον τροχό στο χορτοκοπτικό εξασφαλίζοντας ότι βρίσκεται στο ΚΑΤΩ αulάκι στην κεφαλή χορτοκοπτικού όπως απεικονίζεται στην **Εικ. B1**.
2. Ενώστε τον τροχό στην κάθε πλευρά εξασφαλίζοντας ότι είναι σταθερός (**B2**).
3. Ο τροχός πρέπει να περιστρέφεται ελεύθερα.

Συναρμολόγηση προστατευτικού φυτών (B3) & (B4)

1. Ανοίξτε το προστατευτικό φυτών όπως απεικονίζεται στην **Εικ. B3** και τοποθετήστε το στο ΠΛΑΝΩ αulάκι πάνω στην κεφαλή χορτοκοπτικού. Περιστρέψτε το προστατευτικό φυτών δεξιόστροφα έως ότου ασφαλίσει με χαρακτηριστικό ήχο ΚΛΙΚ στη θέση σταθεροποίησής του (**B4**).

Συναρμολόγηση προστατευτικού ασφαλείας (C1) & (C2)

1. Τοποθετήστε το προστατευτικό ασφαλείας πάνω από την κεφαλή κοπής. Βεβαιωθείτε ότι η νάιλον πετονιά εισέρχεται μέσω της οπής στο προστατευτικό ασφαλείας όπως απεικονίζεται στην **Εικ. C1**.

2. Ωθήστε στη θέση του και περιστρέψτε το προστατευτικό ασφαλείας στην κατεύθυνση που απεικονίζεται στην **Εικ. C2**, έως ότου ακουστεί ένας ήχος κλικ και το προστατευτικό ασφαλείας ασφαλίσει στη θέση του.

• ΒΕΒΑΙΩΘΕΙΤΕ ΟΤΙ ΤΟ ΠΡΟΣΤΑΤΕΥΤΙΚΟ ΑΣΦΑΛΕΙΑΣ ΕΙΝΑΙ ΣΤΕΡΕΩΜΕΝΟ ΣΤΗ ΘΕΣΗ ΤΟΥ ΔΟΚΙΜΑΖΟΝΤΑΣ ΝΑ ΣΤΡΕΦΕΤΕ ΤΟ ΠΡΟΣΤΑΤΕΥΤΙΚΟ.

Συναρμολόγηση σταθερής λαβής (D)

1. Τραβήξτε το μοχλό απελευθέρωσης σταθερής λαβής προς τη λαβή.
2. Πιέστε τα δύο κουμπιά στο πλάι της σταθερής λαβής.
3. Τοποθετήστε τα δύο κουμπιά μέσα στην κύρια λαβή και αφήστε ελεύθερο το μοχλό.

4. Ρυθμίστε τη σταθερή λαβή στην πιο άνετη θέση λειτουργίας τραβώντας το μοχλό απελευθέρωσης και μετακινώντας τη λαβή.

Ρύθμιση ύψους (E)

1. Περιστρέψτε το ρυθμιστή ύψους (**E1**) προς την κατεύθυνση που υποδεικνύεται για απασφάλιση (**E2**).
 2. Ρυθμίστε το μήκος του σωλήνα στην πιο άνετη θέση χειρισμού.
 3. Περιστρέψτε το ρυθμιστή ύψους προς την αντίθετη κατεύθυνση για να ασφαλίσει (**E3**).
- ΒΕΒΑΙΩΘΕΙΤΕ ΟΤΙ Ο ΣΩΛΗΝΑΣ ΕΧΕΙ ΑΣΦΑΛΙΣΕΙ ΠΛΗΡΩΣ.**

Φόρτιση του πακέτου μπαταρίας

Διαδικασία αρχικής φόρτισης

1. Χρησιμοποιείτε το φορτιστή μόνο σε εσωτερικό χώρο.
2. Βεβαιωθείτε ότι ο φορτιστής δεν εκτίθεται σε υγρασία. Διατηρείτε το φορτιστή και το πακέτο μπαταρίας πάντα στεγνά. Φροντίστε ώστε να υπάρχει καλός αερισμός του φορτιστή κατά τη διάρκεια της φόρτισης.
3. Συνδέστε το βύσμα του φορτιστή (**F1**) στο πακέτο μπαταρίας.
4. Συνδέστε το φορτιστή (**F2**) σε μια κατάλληλη ηλεκτρική πρίζα τοίχου και ενεργοποιήστε τον.
5. Η κόκκινη ενδεικτική λυχνία (**F3**) ανάβει σταθερά κατά τη διάρκεια της φόρτισης.
6. Η πλήρης φόρτιση θα επιτευχθεί σε 3 ώρες και η ενδεικτική λυχνία στο φορτιστή (**F3**) θα γίνει πράσινη. Κατά τη διάρκεια της φόρτισης ο φορτιστής ζεσταίνεται. Αυτό είναι φυσιολογικό και σημαίνει ότι λειτουργεί κανονικά.

Επαναφόρτιση του πακέτου μπαταρίας

1. Επαναφορτίστε το πακέτο μπαταρίας όταν η ισχύς κοπής του χορτοκοπτικού αρχίσει να διακόπτεται και να επιβραδύνεται.
2. Αποφύγετε τη λειτουργία του πακέτου μπαταρίας σε "βαθιά" εκφόρτιση, δηλαδή αποφύγετε την πλήρη εκφόρτιση του πακέτου μπαταρίας.
3. Ακολουθήστε τη διαδικασία που περιγράφεται στη **διαδικασία αρχικής φόρτισης**.
4. Η φόρτιση του πακέτου μπαταρίας σύμφωνα με αυτές τις οδηγίες εξασφαλίζει μέγιστη διάρκεια ζωής της μπαταρίας.

Συναρμολόγηση πακέτου μπαταρίας (G)

1. Συνδέστε το πακέτο μπαταρίας όπως απεικονίζεται στην **Εικ. G** και βεβαιωθείτε ότι ασφαλίσει στη θέση του και ότι είναι τοποθετημένο σταθερά.
2. Για να το αφαιρέσετε πιέστε τα δύο κουμπιά (**G1**) στην κάθε πλευρά του πακέτου μπαταρίας και σύρετέ το προς τα έξω.

Πώς να πραγματοποιείτε κούρεμα και κοπή άκρου

- **ΠΡΟΕΙΔΟΠΟΙΗΣΗ**
- **Συνιστάται η χρήση προστατευτικού ματιών. Μη σκύβετε πάνω από το χορτοκοπτικό όταν πραγματοποιείτε κούρεμα ή κοπή άκρου – μπορεί να εκτοξευτούν αντικείμενα από την πετονιά κοπής. Μην αφήνετε την κεφαλή κοπής να στηρίζεται πάνω στο έδαφος. Μην υπερφορτώνετε το χορτοκοπτικό σας. Η υπερφόρτωση μπορεί να αποφευχθεί εξασφαλίζοντας ότι οι στροφές του κινητήρα δε μειώνονται υπερβολικά. ΑΦΑΙΡΕΣΤΕ ΤΟ ΠΑΚΕΤΟ ΜΠΑΤΑΡΙΑΣ ΠΡΙΝ ΠΡΟΒΕΙΤΕ ΣΕ ΟΠΟΙΔΗΠΟΤΕ ΣΥΝΤΗΡΗΣΗ Ή ΡΥΘΜΙΣΗ.**
- **ΠΡΙΝ ΤΗ ΧΡΗΣΗ**
- **Βεβαιωθείτε ότι η πετονιά έχει εξέλθει.**
- **Βεβαιωθείτε ότι ο κινητήρας έχει αποκτήσει πλήρεις στροφές πριν το κούρεμα ή την κοπή άκρου.**

Πώς να πραγματοποιείτε κούρεμα

1. Κρατήστε το μηχάνημα όπως απεικονίζεται στην **Εικ. H**.
2. Για να ξεκινήσετε, συμπιέστε το κλειδώμα ασφαλείας (**H1**) και στη συνέχεια το μοχλό διακόπτη (**H2**).
3. Πραγματοποιήστε κοπή με τη νάλου πετονιά υπό γωνία χρησιμοποιώντας το μπροστινό άκρο (**J**).
4. Μετακινήστε το χορτοκοπτικό μέσα και έξω στην περιοχή κοπής πραγματοποιώντας μικρές κοπές (**K**).
5. Η πετονιά εξέρχεται αυτόματα κάθε φορά που σταματά να περιστρέφεται η κεφαλή χορτοκοπτικού και επιστρέφει στην ταχύτητα λειτουργίας.
 - Επιπλέον πετονιά μπορεί να εξέλθει χειροκίνητα όπως περιγράφεται στην ενότητα Χειροκίνητη τροφοδοσία πετονιάς.
6. Για να σταματήσετε το χορτοκοπτικό σας απελευθερώστε το μοχλό διακόπτη. Η κεφαλή κοπής θα σταματήσει σε περίπου ένα δευτερόλεπτο.

Χρήση του προστατευτικού φυτών και δέντρων

Το προστατευτικό φυτών και δέντρων επιτρέπει την κοπή γρασιδιού κοντά σε φυτά και δέντρα χωρίς αυτά να τραυματίζονται από την πετονιά.

1. Περιστρέψτε το προστατευτικό στην μπροστινή θέση του όπως απεικονίζεται στην **Εικ. K1**.
2. Χρησιμοποιήστε το χορτοκοπτικό γύρω από δέντρα (**K2**) και κοντά σε φυτά.

Πώς να πραγματοποιείτε κοπή άκρου

1. Βεβαιωθείτε ότι το προστατευτικό φυτών είναι στη **θέση ΣΤΑΘΜΕΥΣΗ**.
 2. Για να μεταβείτε στη λειτουργία κοπής άκρου, πατήστε το κουμπί (**L1**) και στρέψτε την κεφαλή (**L2**). Ένας ήχος "κλικ" θα επιβεβαιώσει ότι η κεφαλή είναι ασφαλισμένη.
 3. Κρατήστε το μηχάνημα όπως απεικονίζεται στην **Εικ. H**.
 4. Για να ξεκινήσετε, συμπιέστε το κλειδώμα ασφαλείας (**H1**) και στη συνέχεια το μοχλό διακόπτη (**H2**).
 5. Ακουμπήστε το κοπτικό άκρου πάνω στον τροχό για επιπλέον ευστάθεια και ευθυγράμμιση το παράλληλα με το άκρο της χλόης. Κόψτε το άκρο της χλόης στην κατεύθυνση που φαίνεται στην **Εικ. M**.
 6. Για να σταματήσετε το χορτοκοπτικό σας απελευθερώστε το μοχλό διακόπτη.
 7. Για να επιστρέψετε στη λειτουργία κοπής, πατήστε το κουμπί και στρέψτε την κεφαλή πίσω προς την αντίθετη κατεύθυνση. Ένας ήχος "κλικ" θα επιβεβαιώσει ότι η κεφαλή είναι ασφαλισμένη.
- Κατά την κοπή άκρου, βεβαιωθείτε ότι ο τροχός κοπής άκρου ακουμπά πάντα πάνω στο γρασίδι (και όχι στο μονοπάτι/δρόμο).**

Χρήση της θέσης λειτουργίας για θάμνους

1. Πιέζοντας το μοχλό (**N1**) με το πέλαμα σας, η λαβή μπορεί να χαμηλώσει σε τρία διαφορετικά επίπεδα για να είναι δυνατή η χρήση του προϊόντος κάτω από θάμνους και χαμηλά εμπόδια (**O**).

Σύστημα αυτόματης τροφοδοσίας πετονιάς

Πώς λειτουργεί η αυτόματη τροφοδοσία πετονιάς (P)

- Κατά την αρχική ενεργοποίηση του χορτοκοπτικού εξέρχεται ένα μικρό μήκος πετονιάς.
- Θα ακουστεί ένας ήχος "κροταλιώματος" όταν η νάilon πετονιά χτυπήσει τον κόφτη πετονιάς (P1). **ΜΗΝ ΑΝΗΣΥΧΗΣΕΤΕ** αυτό είναι απολύτως φυσιολογικό. Μετά από περίπου 5 δευτερόλεπτα η πετονιά θα κοπεί στο σωστό μήκος και ο ήχος θα μειωθεί καθώς ο κινητήρας θα φτάσει στις πλήρεις στροφές.
 - Βεβαιωθείτε ότι ο κινητήρας έχει αποκτήσει πλήρεις στροφές πριν το κούρεμα ή την κοπή άκρου.**

- Αν ο θόρυβος της νάilon πετονιάς που κόβεται δεν ακούγεται, πρέπει να εξέλθει επιπλέον πετονιά.
- Για την τροφοδοσία επιπλέον πετονιάς, πρώτα είναι απαραίτητο να αφήσετε τον κινητήρα να σταματήσει τελείως και στη συνέχεια να επανεκκινήσει και να φτάσει στις πλήρεις στροφές του.
- Επαναλάβετε το βήμα 4 έως ότου ακούσετε την πετονιά να χτυπά στον κόφτη. (**Μην επαναλάβετε αυτή τη διαδικασία περισσότερες από 6 φορές.**)
- Αν παρουσιαστούν προβλήματα με την αυτόματη τροφοδοσία πετονιάς, ανατρέξτε στο διάγραμμα εντοπισμού σφαλμάτων.

Χειροκίνητη τροφοδοσία πετονιάς

Για τη χειροκίνητη τροφοδοσία της πετονιάς (Q)

- Αν χρειάζεται, η τροφοδοσία της πετονιάς μπορεί να γίνει χειροκίνητα.
- Για να λειτουργήσει, πατήστε και αφήστε το κουμπί χειροκίνητης τροφοδοσίας πετονιάς (Q1), ενώ τραβάτε ελαφρά την πετονιά έως ότου φτάσει στον κόφτη πετονιάς.

- Αν η πετονιά ξεπεράσει τον κόφτη πετονιάς, έχει εξέλθει υπερβολικό μήκος πετονιάς.
- Αν έχει εξέλθει υπερβολικό μήκος πετονιάς, αφαιρέστε το καπάκι καρουλιού και περιστρέψτε το καρούλι αριστερόστροφα έως ότου η πετονιά αποκτήσει το σωστό μήκος.

Κεφαλή κοπής

Για να αφαιρέσετε το καπάκι καρουλιού

- Πιέστε και κρατήστε προς τα μέσα τα δύο μάνδαλα απελευθέρωσης του καπακιού (R1).
- Αφαιρέστε το καπάκι τραβώντας το από την υποδοχή καρουλιού (R3).

Κατά την επανατοποθέτηση του καπακιού καρουλιού (R2)

- Διατηρείτε όλες τις περιοχές του καπακιού (R2) και της υποδοχής καρουλιού (R3) καθαρές. Αν δεν τηρηθεί αυτή η οδηγία, το καπάκι μπορεί να μην τοποθετηθεί σταθερά στην υποδοχή καρουλιού.
- Επανατοποθετήστε το καπάκι **πιέζοντας το νερά προς τα ΚΑΤΩ** προς την υποδοχή καρουλιού για να διασφαλιστεί ότι το καπάκι έχει τοποθετηθεί πλήρως.
- Ελέγξτε ότι το καπάκι έχει τοποθετηθεί σωστά προσαθώντας να το αφαιρέσετε χωρίς να πιέζετε τα δύο μάνδαλα.

Για την αντικατάσταση της νάilon πετονιάς

Για τη δική σας άνεση συνιστάται να αγοράσετε ένα πλήρες καρούλι (R4) με πετονιά. Διατίθεται επίσης μόνο νάilon πετονιά. Και τα δύο διατίθενται από τον αντιπρόσωπο της περιοχής σας.

Για την τοποθέτηση του πλήρους καρουλιού με πετονιά:

- Αφαιρέστε το παλιό καρούλι (R4).
- Τοποθετήστε το νέο καρούλι μέσα στην υποδοχή καρουλιού (R3) με την **αποκομμένη περιοχή του**

καρουλιού (S1) ευθυναρισμένη με το δακτύλιο όπως φαίνεται στην Εικ. S2.

- Απελευθερώστε την πετονιά από το στοιχείο πρόσδεσης (T1) και περάστε την πετονιά μέσω του δακτυλίου (S).
- Βεβαιωθείτε ότι το καρούλι (R4) είναι πλήρως τοποθετημένο περιστρέφοντας το ελαφρά κατά τη διάρκεια της τοποθέτησης, ενώ κρατάτε την υποδοχή καρουλιού (R3) σταθερά.**
- Τοποθετήστε ξανά το καπάκι (R2).

Για την τοποθέτηση μόνο της νάilon πετονιάς:

- Θυμηθείτε! Το προϊόν σας είναι σχεδιασμένο για χρήση μόνο με νάilon πετονιά με **μέγιστη διάμετρο 1,5 mm**. Χρησιμοποιείτε μόνο γνήσια νάilon πετονιά Flymo.
- Πάρτε περίπου 10 μέτρα πετονιάς. Εισαγάγετε 15 mm πετονιάς μέσα στην οπή στο καρούλι (T) και τυλίξτε την πετονιά στην κατεύθυνση που δείχνουν τα βέλη στο πάνω μέρος του καρουλιού. Αφήστε ατύλιχτα περίπου 100 mm πετονιάς και τοποθετήστε την μέσα στο στοιχείο πρόσδεσης όπως απεικονίζεται στην **Εικ. T1**.
 - Πρέπει να δοθεί προσοχή ώστε η πετονιά να τυλιχθεί ομοιόμορφα στο καρούλι. Αν δεν τηρηθεί αυτή η οδηγία, θα επηρεαστεί η απόδοση της αυτόματης τροφοδοσίας πετονιάς.
 - Στη συνέχεια τοποθετήστε το καρούλι όπως περιγράφεται στην ενότητα "Για την τοποθέτηση του πλήρους καρουλιού με πετονιά" παραπάνω.

Επαναφέρετε πάντα το προϊόν στην κανονική θέση λειτουργίας του πριν το ενεργοποιήσετε.

Συντήρηση

- ΠΡΟΕΙΔΟΠΟΙΗΣΗ** Αφαιρέστε το πακέτο μπαταρίας πριν προβείτε σε οποιαδήποτε συντήρηση ή ρύθμιση. Η κεφαλή κοπής συνεχίζει να περιστρέφεται αφού έχει απενεργοποιηθεί το χορτοκοπτικό. Κρατήστε τα δάχτυλα και τα χέρια μακριά από τον κόφτη πετονιάς στο μπροστινό άκρο του προστατευτικού.

Φροντίδα για το Contour σας

- Αφού ολοκληρώσετε τη χρήση του Flymo Contour σας ακολουθήστε την παρακάτω διαδικασία:
- Μην καθαρίζετε ποτέ το χορτοκοπτικό σας με νερό, υγρά καθαρισμού ή διαλύτες, απλά αφαιρέστε τα υπολείμματα με ένα κατάλληλο εργαλείο, μια μαλακή βούρτσα ή ένα στεγνό ύφασμα.
 - Χρησιμοποιώντας μια μαλακή βούρτσα, καθαρίστε περιμετρικά το εσωτερικό του προστατευτικού ασφαλείας, την κεφαλή κοπής (V) και τις θυρίδες αερισμού του περιβλήματος κινητήρα. (W)

- Αφαιρέστε τον τροχό πιέζοντας ένα από τα κουμπιά. Καθαρίστε τον τροχό (X) και το αυλάκι (Y) στην κεφαλή χορτοκοπτικού με μια μαλακή βούρτσα.
- Συνδέστε τον τροχό όπως περιγράφεται στη **συναρμολόγηση τροχού**.
- Επιθεωρήστε το χορτοκοπτικό προσεκτικά, ιδιαίτερα τα μέρη της κεφαλής κοπής.
- Αν το χορτοκοπτικό σας παρουσιάζει οποιαδήποτε ζημιά, επικοινωνήστε με το κέντρο σέρβις Husqvarna της περιοχής σας.
- Μη χρησιμοποιείτε ποτέ ένα χορτοκοπτικό που παρουσιάζει ζημιά.**

Αποθήκευση

- Αποθηκεύετε το προϊόν σε δροσερό, ξηρό χώρο και σε σημείο όπου δεν έχουν πρόσβαση παιδιά. Μην αποθηκεύετε το προϊόν σε εξωτερικό χώρο.
- Αφήστε το προϊόν να κρυώσει για τουλάχιστον 30 λεπτά πριν την αποθήκευση.

Διάγραμμα εντοπισμού σφαλμάτων

ΠΡΟΕΙΔΟΠΟΙΗΣΗ Αφαιρέστε το πακέτο μπαταρίας πριν προβείτε σε οποιαδήποτε συντήρηση ή ρύθμιση.

ΣΦΑΛΜΑ	ΕΛΕΓΣΤΕ	ΑΠΑΝΤΗΣΗ	ΕΝΕΡΓΕΙΑ
ΔΕΝ ΤΡΟΦΟΔΟΤΕΙΤΑΙ ΠΕΤΟΝΙΑ Ή ΠΕΤΟΝΙΑ ΠΟΛΥ ΚΟΝΤΗ Ή ΤΟ ΧΟΡΤΟΚΟΠΤΙΚΟ ΔΟΝΕΙΤΑΙ	Λειτουργεί η αυτόματη τροφοδοσία πετονιάς;	Όχι	Βγάλτε έξω την πετονιά χειροκίνητα. ΒΛΕΠΕ "ΧΕΙΡΟΚΙΝΗΤΗ ΤΡΟΦΟΔΟΣΙΑ ΠΕΤΟΝΙΑΣ"
	Εξέρχεται η πετονιά και είναι ορατή; Έχει αφαιρεθεί η πετονιά από το στοιχείο πρόσδεσης;	Όχι	Αφαιρέστε το καπάκι και το καρούλι, απελευθερώστε την πετονιά και επανατοποθετήστε το καρούλι και το καπάκι. ΒΛΕΠΕ "ΚΕΦΑΛΗ ΚΟΠΗΣ"
	Λειτουργεί η χειροκίνητη τροφοδοσία πετονιάς;	Όχι	Η πετονιά μπορεί να έχει εμπλακεί στο καρούλι. Τυλίξτε ξανά την πετονιά για να απομακρύνετε τις διασταυρωμένες θηλιές. Βεβαιωθείτε ότι η πετονιά είναι στο σωστό τμήμα του καρουλιού.
ΣΥΝΕΧΗΣ ΗΧΟΣ ΚΡΟΤΑΛΙΣΜΑΤΟΣ	Έχει φτάσει στις πλήρεις στροφές του ο κινητήρας πριν τη χρήση;	Όχι	Αφήστε τον κινητήρα να φτάσει τις πλήρεις στροφές του πριν τη χρήση.
	Έχει εξέλθει υπερβολικό μήκος πετονιάς;	Ναι	ΒΛΕΠΕ "ΧΕΙΡΟΚΙΝΗΤΗ ΤΡΟΦΟΔΟΣΙΑ ΠΕΤΟΝΙΑΣ"
Η ΠΕΤΟΝΙΑ ΜΑΓΚΩΝΕΙ ΣΥΝΕΧΩΣ	Λείπει ο κόφτης πετονιάς από το προστατευτικό ασφαλείας;	Ναι	Επικοινωνήστε με το εγκεκριμένο κέντρο σέρβις ή το τμήμα εξυπηρέτησης πελατών Husqvarna της περιοχής σας.
	Χρησιμοποιείτε σωστά το χορτοκοπτικό;	?	Χρησιμοποιείτε μόνο το άκρο της νύλων πετονιάς για κόψιμο. ΒΛΕΠΕ "ΠΩΣ ΝΑ ΠΡΑΓΜΑΤΟΠΟΙΕΙΤΕ ΚΟΥΡΕΜΑ ΚΑΙ ΚΟΠΗ ΑΚΡΩΝ"
Ο ΤΡΟΧΟΣ ΣΤΑΜΑΤΑ ΝΑ ΠΕΡΙΣΤΡΕΦΕΤΑΙ	Γίνεται εμπλοκή της πετονιάς στο καρούλι;	Ναι	Τυλίξτε ξανά την πετονιά στο καρούλι, αν τα συμπτώματα εξακολουθούν να υπάρχουν, αντικαταστήστε το καρούλι και την πετονιά.
	Καθαρίστε τον τροχό και το αυλάκι στην κεφαλή χορτοκοπτικού. ΒΛΕΠΕ "ΣΥΝΤΗΡΗΣΗ"	Επικοινωνήστε με το τμήμα εξυπηρέτησης πελατών της Husqvarna	

Περιβαλλοντικές πληροφορίες

- Πρέπει να επιδεικνύεται ευσυνειδησία για το περιβάλλον κατά την απόρριψη του προϊόντος στο τέλος του κύκλου ζωής.
 - Αν χρειαστεί, επικοινωνήστε με την τοπική αρχή για πληροφορίες απόρριψης.
- ΑΠΟΡΡΙΨΗ ΜΠΑΤΑΡΙΑΣ**
- Η μπαταρία πρέπει να αφαιρείται από το προϊόν πριν την απόρριψη (Βλέπε ενότητα Αντικατάσταση μπαταρίας)
 - Αυτό το προϊόν περιέχει μπαταρία NiMH και δεν πρέπει να απορρίπτεται με τα κανονικά οικιακά απορρίμματα στο τέλος του κύκλου ζωής του.
 - Η μπαταρία πρέπει να παραδίδεται σε ένα Εξουσιοδοτημένο Κέντρο Σέρβις ή στο σταθμό ανακύκλωσης της περιοχής σας.
 - ΜΗΝ απορρίπτετε την μπαταρία στο νερό.
 - Οι μπαταρίες NiMH μπορεί να είναι επιβλαβείς και πρέπει να απορρίπτονται μέσω της αναγνωρισμένης εγκατάστασης ανακύκλωσης σύμφωνα με τους Ευρωπαϊκούς Κανονισμούς.

- ΜΗΝ την αποτεφρώνετε.

Το σύμβολο  πάνω στο προϊόν ή στη συσκευασία του υποδεικνύει ότι το προϊόν δεν επιτρέπεται να αντιμετωπίζεται ως οικιακό απόβλητο. Αντί αυτού πρέπει να παραδοθεί στο αρμόδιο σημείο συλλογής για την ανακύκλωση ηλεκτρικού και ηλεκτρονικού εξοπλισμού. Εξασφαλίζοντας τη σωστή απόρριψη αυτού του προϊόντος, συμβάλλετε στην αποτροπή αρνητικών συνεπειών για το περιβάλλον και την ανθρώπινη υγεία που διαφορετικά θα μπορούσαν να προκληθούν μέσω μη ενδεδειγμένης διαχείρισης αποβλήτων αυτού του προϊόντος. Για πιο λεπτομερείς πληροφορίες σχετικά με την ανακύκλωση αυτού του προϊόντος, παρακαλούμε επικοινωνήστε με την τοπική δημοτική υπηρεσία, την υπηρεσία διάθεσης οικιακών απορριμμάτων ή το κατάστημα από το οποίο αγοράσατε το προϊόν.

Συστάσεις σέρβις

- Το προϊόν σας ταυτοποιείται μοναδικά μέσω μιας ετικέτας ονομαστικών στοιχείων χρώματος ασήμι και μαύρου.
- Συνιστούμε να εκτελείτε σέρβις στο προϊόν σας τουλάχιστον κάθε δώδεκα μήνες, πιο συχνά σε περίπτωση επαγγελματικής εφαρμογής.

Ανταλλακτικά

Καρούλι και πετονιά
Αρ. αναφοράς:

FLY047

Αρ. εξαρτήματος:

510747890

ΕΛΛΗΝΙΚΑ - 5

Εγγύηση και πολιτική εγγύησης

Αν οποιοδήποτε εξάρτημα διαπιστωθεί ότι είναι ελαττωματικό λόγω λανθασμένης κατασκευής εντός της περιόδου εγγύησης, η Husqvarna UK Ltd., μέσω των εξουσιοδοτημένων επισκευαστών σέρβις που διαθέτει θα πραγματοποιήσει την επισκευή ή την αντικατάσταση στον πελάτη χωρίς χρέωση υπό την προϋπόθεση ότι:

- (α) Το σφάλμα αναφέρεται απευθείας στον εξουσιοδοτημένο επισκευαστή.
 - (β) Παρέχεται απόδειξη αγοράς.
 - (γ) Το σφάλμα δεν προκαλείται από κακή χρήση, αμέλεια ή λανθασμένη ρύθμιση από το χρήστη.
 - (δ) Η βλάβη δεν έχει προκληθεί από κανονική φθορά.
 - (ε) Δεν έχει πραγματοποιηθεί σέρβις ή επισκευή, αποσυρμολόγηση ή παραβίαση από οποιοδήποτε άτομο το οποίο δεν είναι εξουσιοδοτημένο από την Husqvarna UK Ltd..
 - (στ) Το μηχάνημα δεν έχει χρησιμοποιηθεί για ενοίκιαση.
 - (ζ) Το μηχάνημα ανήκει στον αρχικό αγοραστή.
 - (η) Το μηχάνημα δεν έχει χρησιμοποιηθεί εμπορικά.
- * Αυτή η εγγύηση είναι επιπρόσθετη προς τα νομικά δικαιώματα του πελάτη και δεν τα περιορίζει με κανένα τρόπο.

Οι βλάβες που οφείλονται στα παρακάτω δεν καλύπτονται, συνεπώς είναι σημαντικό να διαβάσετε τις οδηγίες που περιέχονται σε αυτές τις οδηγίες χειριστή και να

κατανοήσετε πώς να χειρίζεστε και να συντηρείτε το μηχάνημά σας:

Βλάβες που δεν καλύπτονται από την εγγύηση

- * Αντικατάσταση γάιλον πετονιάς.
- * Βλάβες ως αποτέλεσμα μη αναφοράς αρχικού σφάλματος.
- * Βλάβες ως αποτέλεσμα ξαφνικής κρούσης.
- * Βλάβες ως αποτέλεσμα μη χρήσης του προϊόντος σύμφωνα με τις οδηγίες και τις συστάσεις που περιέχονται στις οδηγίες χειριστή.
- * Τα μηχανήματα που χρησιμοποιούνται προς ενοίκιαση δεν καλύπτονται από αυτή την εγγύηση.
- * Τα ακόλουθα αναφερόμενα στοιχεία θεωρούνται ανολώσιμα εξαρτήματα και η διάρκεια ζωής τους εξαρτάται από την τακτική συντήρηση και, συνεπώς, δεν υπόκεινται σε έγκυρη αξίωση λόγω εγγύησης: Νάιλον πετονιά, καρούλι και πετονιά.

Προσοχή!

Η Husqvarna UK Ltd. δεν αναλαμβάνει ευθύνη στα πλαίσια εγγύησης για ελαττώματα τα οποία προκαλούνται ολικά ή μερικά, άμεσα ή έμμεσα λόγω της τοποθέτησης ανταλλακτικών ή πρόσθετων εξαρτημάτων τα οποία δεν έχουν κατασκευαστεί ή εγκριθεί από την Husqvarna UK Ltd. ή λόγω τροποποίησης του μηχανήματος με οποιοδήποτε τρόπο.

Δήλωση συμμόρφωσης ΕΚ

H Husqvarna AB, S-561 82, Huskvarna, Σουηδία

Δηλώνουμε με αποκλειστική δική μας ευθύνη ότι το (τα) προϊόν (-τα)

Ονομασία..... **Χορτοκοπτικό**

Ονομασία τύπου(-ων)..... **CCTE25**

Ταυτοποίηση σειράς..... **Βλέπε ετικέτα ονομαστικών στοιχείων του προϊόντος**

Έτος κατασκευής..... **Βλέπε ετικέτα ονομαστικών στοιχείων του προϊόντος**

Συμμορφώνεται με τις ουσιαστικές απαιτήσεις και διατάξεις των ακόλουθων Οδηγιών ΕΚ:

2006/42/ΕΚ, 2006/95/ΕΚ, 2004/108/ΕΚ, 2000/14/ΕΚ, 2011/65/ΕΕ

με βάση τα ακόλουθα εφαρμοστέα εναρμονισμένα πρότυπα ΕΕ:

EN 60335-1, EN 60335-2-91, EN 60335-2-29, EN 62233, EN 55014-1, EN 55014-2

Η μέγιστη Α-σταθμισμένη στάθμη ηχητικής πίεσης L_{pA} στη θέση του χειριστή, μετρημένη σύμφωνα με το EN 60335-2-91 δίνεται στον πίνακα.

Η μέγιστη σταθμισμένη τιμή a_h δόνησης χεριού/βραχίονα μετρημένη σύμφωνα με το EN 60335-2-91 σε δείγμα του (των) παραπάνω προϊόντος (-ων) δίνεται στον πίνακα.

2000/14/ΕΚ: Οι τιμές της μετρούμενης ηχητικής ισχύος L_{WA} και της εγγυημένης ηχητικής ισχύος L_{WA} είναι σύμφωνες τις πινακωποιημένες τιμές.

Διαδικασία αξιολόγησης συμμόρφωσης Παράρτημα VI
Κοινοποιημένος οργανισμός..... Intertek, Davy Avenue,

Knowlhill,
Milton Keynes,
Bucks, MK5 8NL,
England

Ulm, 05/11/2013

P. Lameli

Επικεφαλής Τεχνικού Τμήματος
Υπεύθυνος τεχνικής τεκμηρίωσης



Τύπος	CCTE25
Πλάτος κοπής (cm)	25
Ταχύτητα περιστροφής συσκευής κοπής (σ.α.λ.)	8.500
Μετρούμενη ηχητική ισχύς L_{WA} (dB(A))	82
Εγγυημένη ηχητική ισχύς L_{WA} (dB(A))	96
Ηχητική πίεση L_{pA} (dB(A))	74,4
Αβεβαιότητα K_{pA} (dB(A))	2,5
Δόνηση χεριού/βραχίονα a_h (m/s ²)	1,8
Αβεβαιότητα K_{ah} (m/s ²)	1,5
Βάρος (Kg)	3,2

ΕΛΛΗΝΙΚΑ - 6

Güvenlik



UYARI. Ürünü kullanırken güvenlik kurallarına uyulmalıdır. Kendi güvenliğinizi ve çevrenizdeki insanların güvenliğini için ürünü çalıştırmadan önce lütfen bu talimatları okuyun. Lütfen daha sonra kullanmak için talimatları saklayın.

Ürün üzerindeki Sembollerin açıklamaları



Uyan



Tüm kontrolleri ve bunların ne işe yaradığını anladığınızdan emin olmak için kullanıcı talimatlarını dikkatlice okuyun.



Çocuklar, evcil hayvanlar ve çevredeki kişiler de dahil olmak üzere herkesi tehlike bölgesinden 10 metre uzakta tutun. Biri size yaklaşırsa budama makinesini hemen durdurun.



Koruyucu gözlük takın.



Elektrik çarpması tehlikesini ortadan kaldırmak için nemli veya ıslak ortamlarda kullanmayın.



Kapatın! Ayarlama veya temizlikten önce batarya takımını çıkarın.

Uyarı: Kesme ipi, makine kapatıldıktan sonra dönmeye devam eder.

Genel

- 8 yaş ve üzeri çocuklar ve fiziksel, duyuşsal veya zihinsel kabiliyetleri sınırlı olan veya yeterli deneyim ve bilgiye sahip olmayan kişiler bu cihazı, ancak gözetim altında dayken veya cihazın güvenli bir şekilde kullanımını konusunda bilgilendirilmeleri ve sonuçta ortaya çıkabilecek tehlikelerin farkında olmaları durumunda kullanabilirler. Çocukların cihaz ile oynamasına izin vermemeyin. Temizlik ve kullanıcı bakımı, gözetim yapılmaksızın çocuklar tarafından yürütülmemelidir. Bu cihazı 16 yaş üzeri yetişkinlerin kullanımını öneriyoruz.
- Çocukların veya talimatlara aşina olmayan insanların makineyi kullanmalarına asla izin vermemeyin.
- Yakında insanlar, özellikle de çocuklar veya evcil hayvanlar varken makineyi kullanmayın.
- Budama makinesini sadece bu talimatlarda açıklanan şekilde ve işlevler için kullanın.
- Budama makinesini yorgun, hasta ya da alkol, uyuşturucu veya ilaç etkisi altındayken asla kullanmayın.
- Diğer insanlara veya mala hasar veren kazalardan ya da tehlikelerden operatör veya kullanıcı sorumludur.

Batarya

Kablosuz, Bataryalı Ürünler özel bakım gerektirir.

- YANLIŞLIKLILIKLA ÇALIŞTIRMAYIN. BUDAMA MAKİNESİNİN TAŞIRIKEN ELLERİNİZİ VE PARMAKLARINIZI ANAHTAR KOLUNDAN UZAK TUTUN.
- Ürünü daima kapalı mekanlarda şarj edin ve serin, kuru – çocukların ulaşamayacağı bir yerde saklayın.
- Sadece ünitenizle birlikte verilen şarj cihazını kullanın. Başka bir şarj cihazı kullanmak bataryaya ve budama makinesine kalıcı hasar verebilir.
- Şarj cihazını sadece standart ev elektrik prizleri ile kullanın.
- Şarj cihazına veya şarj cihazı kablosuna zarar vermeyin.
- Şarj cihazı veya şarj cihazı kablosu hasarlıysa şarj cihazını kullanmayın.
- Şarj cihazını sadece kapalı mekanlarda kullanın.
- Şarj cihazını açık mekanlarda kullanmayın.
- Bu üniteyi serin, kuru ve havalandırması iyi olan – çocukların ulaşamayacağı bir yerde saklayın ve şarj edin.
- Patlayıcı veya aşındırıcı bir ortamda bataryayı şarj etmeyin ya da üniteyi kullanmayın. Yangın veya patlama

tehlikesi yaratmamak için yanıcı sıvıların ya da gazların bulunduğu alanlardan uzak durun.

- Batarya da dahil olmak üzere üniteyi tamir etmeyi denemeyin. Kullanıcı, bakım çalışması olarak sadece naylon ip değişimi ve ünite temizliği yapabilir.
- Motor alanına hiçbir cisim sokmayın. Aşırı ısınmayı önlemek için kalıntıları temizleyin.
- Bataryayı ateşe atmayın veya tahrip etmeyin. Bataryalar tehlikeli kimyasal maddeler içerir. Uygun şekilde tasfiye edin.

Hazırlık

- Ürününüzü kullanırken daima koruyucu gözlük takın, sağlam ayakkabılar ve uzun pantolon giyin. Ekipmanı çıplak ayakla veya açık sandallarla çalıştırmayın.
- Makineyi kullanmadan önce ve herhangi bir darbe aldıktan sonra hasar belirtisi olup olmadığını kontrol edin ve gerekli şekilde tamir edin.
- Her kullanımdan önce kesilecek alanı inceleyin. Fırlatabilecek veya budama makinesi başlığına sıkışabilecek taş, kırık cam, tel, ıplık gibi tüm nesnelere temizleyin.
- Kullanmadan önce, alandaki canlı yaşamı, özellikle kirpi olup olmadığını kontrol edin.
- Kesme başlığı, makara ve kapağın doğru şekilde takıldığını kontrol edin.

Kullanım

- Budama makinesini sadece gün ışığında veya yeterli yapay ışıkta kullanın.
- Eğer mümkünse budama makinenizi ıslak çimde kullanmayın.
- Islak çimde dikkatli olun, ayağınız kayabilir.
- Eğimli yerlerde kaymaya karşı çok dikkatli olun ve kaymaz ayakkabılar giyin.
- Budama yaparken geri yürümeyin, sendeleyebilirsiniz. Yürüyün, asla koşmayın.
- Koruyucuları hasarlı veya takılı olmayan budama makinesini asla çalıştırmayın.
- Asla metal kesme parçaları takmayın.
- Ellerinizi ve ayaklarınızı kesme araçlarından daima, özellikle motoru çalıştırırken uzak tutun.
- Kesme başlığını bel hizasının altında tutun.
- Budama veya kenar düzeltme yaparken budama makinesini koruyucusunun üzerine eğilmeyin – kesme ipi nesnelere fırlatabilir.
- Kullanım sırasında naylon ipin fırlattığı kesilen parçalara dikkat edin.
- Bir nesneye çarparsanız tüm budama makinesinin güvenli çalışma koşullarında olduğundan emin olana kadar budama makinesini kullanmayın.
- Eğer budama makinesi anormal bir şekilde titremeye başlarsa hemen kontrol edin. Aşırı titreşim sakatlanmaya neden olabilir.

Bakım ve saklama

1. Budama makinesinin güvenli çalışma koşullarında olduğundan emin olmak için tüm somunları, civataları ve vidaları sıkılı vaziyette tutun.
2. Aşınmış veya hasarlı parçaları güvenlik için değiştirin.
3. Sadece bu ürün için belirtilen yedek kesme ipini kullanın.
4. Sadece Husqvarna UK Ltd tarafından tavsiye edilen yedek parçaları ve aksesuarları kullanın.
5. Kesme ipi üzerindeki tüm bakım çalışmalarından sonra ürünü, çalıştırmadan önce daima normal çalışma konumuna getirin.

6. Yaralanma riskini ortadan kaldırmak için parmaklarınızı ve ellerinizi, koruyucunun ön tarafındaki ip kesiciden uzak tutun.
7. Üniteyi kuru bir bezle temizleyin. Üniteyi temizlemek için asla metal nesnelere kullanmayın.
8. Budama makinesini düzenli olarak inceleyin ve bakımından geçirin. Tüm tamiratlar yetkili bir tamirci tarafından yapılmalıdır.
9. Ürünü serin, kuru ve çocukların ulaşamayacağı bir yerde saklayın. Ürünü açık mekanlarda saklamayın.
10. Saklamadan önce ürünün en az 30 dakika soğumasını bekleyin.

Batarya Takımı

Batarya Takımı Bakımı

1. Eğer bir süre sonra Batarya Takımı, 6 saatlik bir şarj işleminden sonra bile hızlıca bitiyorsa yeni bir Batarya Takımı gereklidir.
2. İlk kullanımdan önce Batarya Takımı içinde biraz şarj olacaktır, ama maksimum çalışma süresini elde etmek için Batarya Takımınızı 6 saat şarj edin.
3. Batarya Takımının kalıcı olarak hasar görmesini önlemek için onu asla içi boş bir şekilde saklamayın.
4. Yeni bir Batarya Takımı almak ve eski Batarya Takımınızı güvenli şekilde tasfiye etmek için yerel onaylı hizmet merkezi/bay/distribütör ile irtibat kurun.
5. **Batarya**
24 Volt 1.6 AmpSaat "Yüksek Güç"
Açılmamak üzere mühürlenmiştir Bakım gerektirmez

- **ÖNEMLİ:** ESKİ BATARYA TAKIMINIZI GÜVENLİ ŞEKİLDE TASFIYE EDİN, KESİP AÇMAYIN, YAKMAYIN VEYA ATEŞE ATMAYIN.

Kış Mevsiminde Saklama

1. Kış mevsiminde depolamadan önce 6 saat boyunca tamamen şarj edin.
2. Kış mevsiminde saklarken batarya şarjını doldurmak için her 3-4 ayda bir 6 saat boyunca Batarya Takımını tamamen şarj edin.
3. Tekrar şarj etmeden uzun süre saklamayın.
4. Serin, kuru bir yerde saklayın.

Batarya Takımı değişimi hakkında daha fazla bilgi edinmek için yerel bayinizle irtibat kurun.

Montaj Talimatları

Anahtar Kolunun Boruya (A1) Montajı

- **Dahili kablounun bükülmediğinden emin olun.**
- 1. Boruyu anahtar koluna takın.
- 2. Tık sesi çıkarıp yerine oturana kadar itin.
- **ÇIKARMAYA ÇALIŞARAK BORUNUN YERİNE TAM OLARAK OTURDUĞUNDAN EMİN OLUN.**

Budama Makinesi Başlığının Boruya (A2) Montajı

- **Dahili kablounun bükülmediğinden emin olun.**
- 1. Boruyu budama başlığına takın.
- 2. Tık sesi çıkarıp yerine oturana kadar itin.
- **ÇIKARMAYA ÇALIŞARAK BORUNUN YERİNE TAM OLARAK OTURDUĞUNDAN EMİN OLUN.**

Tekerlek Montajı (B1) ve (B2)

1. Tekerleği, **Şek. B1**'de gösterildiği gibi budama makinesi başlığındaki ALT oyuğa yerleşecek şekilde budama makinesi başlığına bağlayın.
2. Tekerleği her iki taraftan tutturarak güvenli olmasını sağlayın (**B2**).
3. Tekerlek serbestçe dönmelidir.

Bitki Koruyucu Montajı (B3) ve (B4)

1. Bitki koruyucuyu **Şek. B3**'te gösterildiği gibi açın ve budama makinesi başlığındaki ÜST oyuğa yerleştirin. Bitki koruyucuyu, TİK sesi çıkarıp park konumuna gelene kadar saat yönünde döndürün (**B4**).

Emniyet Koruyucusunu Montajı (C1) ve (C2)

1. Emniyet koruyucusunu kesme başlığının üstüne yerleştirin. Naylon ipin **Şek. C1**'de gösterildiği gibi emniyet koruyucusu içindeki delikten beslendiğinden emin olun.
2. Yerine itin ve emniyet koruyucusunu **Şek. C2**'de gösterilen yönde, bir tık sesi duyulana ve emniyet koruyucusu güvenli şekilde yerine kilitlenene kadar çevirin.
- **KORUYUCUYU BÜKMENE ÇALIŞARAK EMNİYET KORUYUCUSUNUN GÜVENLİ ŞEKİLDE YERİNE OTURDUĞUNDAN EMİN OLUN.**

Sabit Sap Montajı (D)

1. Sabit sap açma kolunu sap tutma yerine doğru çekin.
2. Sabit sapın yanındaki iki tuşa basın.
3. Tuşları ana sapın içine yerleştirin ve kolu serbest bırakın.
4. Serbest bırakma kolunu çekerek ve sapı oynatarak sabit sapı en rahat çalışma konumuna getirin.

Yükseklik Ayarı (E)

1. Açmak için yükseklik ayarlayıcıyı (**E1**) belirtilen yönde çevirin (**E2**).
2. Borunun uzunluğunu en rahat çalışma konumuna getirin. Kilitlemek için yükseklik ayarlayıcıyı belirtilen yönde çevirin (**E3**).
- **BORUNUN YERİNE TAM OLARAK OTURDUĞUNDAN EMİN OLUN.**

Batarya Takımını Şarj Etmek

İlk Şarj Etme Prosedürü

1. Şarj cihazını sadece kapalı mekanlarda kullanın.
2. Şarj cihazının neme maruz kalmamasını sağlayın. Şarj cihazını ve Batarya Takımını daima kuru tutun. Şarj işlemi sırasında şarj cihazının iyi havalandırmasını sağlayın.
3. Şarj cihazı konektörünü (**F1**) Batarya Takımına takın.
4. Şarj cihazını (**F2**) uygun bir ev elektrik prizine takın ve açın.
5. Kırmızı gösterge lambası (**F3**) şarj işlemi sırasında sürekli yanar.
6. Şarj cihazı (**F3**) üstündeki gösterge lambası yeşile döndükten 3 saat sonra tamamen şarj edilmiş olur. Şarj işlemi sırasında şarj cihazı ısınır. Bu normaldir ve şarj cihazının doğru şekilde çalıştığını gösterir.

Batarya Takımını Tekrar Şarj Etmek

1. Budama makinesinin kesme gücü zayıflamaya ve tükenmeye başladığında Batarya Takımını tekrar şarj edin.
2. Batarya Takımına "derin" deşarj yaşatmayın, yani Batarya Takımını tamamen boşaltmayın.
3. **İlk Şarj Etme Prosedüründe** belirtilen prosedürü uygulayın.
4. Batarya Takımını bu talimatlara göre şarj etmek batarya ömrünün maksimum oranda uzamasını sağlayacaktır.

Batarya Takımı Montajı (G)

1. Batarya Takımını **Şek. G**'de gösterildiği gibi, tık sesi gelecek şekilde yerine oturmasını ve sağlam durmasını sağlayarak takın.
2. Çıkarmak için, Batarya Takımının her iki tarafındaki iki tuşa (**G1**) basın ve kaydırarak çıkarın.

Budama ve kenar düzeltme nasıl yapılır

- **UYARI**
- **Koruyucu gözlük kullanılması tavsiye edilir. Budama veya kenar düzeltme yaparken budama makinesinin üzerine eğilmeyin, kesme ipi nesnelere fırlatabilir.**
- **Kesme başlığının yere dayanmasına izin vermeyin. Budama makinesine aşırı yüklenmeyin.**
- **Motor hızının çok yavaşlamamasını sağlayarak aşırı yüklenmeyi önleyebilirsiniz.**
- **HERHANGİ BİR BAKIMI VEYA AYAR YAPMADAN ÖNCE BATARYA TAKIMINI ÇIKARIN.**
- **KULLANMADAN ÖNCE**
- **İpin dışarı beslendiğinden emin olun.**
- **Budama veya kenar düzeltme yapmadan önce motorun tam hızda olduğundan emin olun.**

Budama nasıl yapılır

1. **Şek. H'**de gösterildiği gibi tutun.
2. Çalıştırmak için güvenlik kilidini (**H1**) ve ardından anahtar kolunu (**H2**) sıkın.
3. Ucu (**J**) kullanarak naylon ip ile açılı kesin.
4. Budama makasını küçük kesimler yapılan alanda içeri dışarı hareket ettirin (**K**).
5. Budama makinesi başlığı dönmeyi her bıraktığında ip otomatik olarak dışarı beslenir ve işletim hızına geri döner.
 - Manuel ip besleme bölümünde tarif edildiği gibi ekstra ip manuel olarak dışarı beslenebilir
6. Budama makinenizi durdurmak için anahtar kolunu serbest bırakın. Kesme başlığı yaklaşık bir saniye içinde duracaktır.

Bitki ve Ağaç Koruyucuyu kullanmak

Bitki ve Ağaç Koruyucu, bitkilere ve ağaçlara yakın yerlerdeki çimlere kesme ipi ile onlara zarar vermeden kesmenizi sağlar.

1. Koruyucuyu **K1**'de gösterildiği gibi ileri konumuna getirin.
2. Budama makinesini ağaçların ve (**K2**) çevresinde ve bitkilere yakın yerlerde kullanın.

Kenar düzeltme nasıl yapılır

1. Bitki koruyucunun **PARK** konumunda olduğundan emin olun.
2. Kenar düzeltme moduna geçirmek için tuşa (**L1**) basın ve başlığı (**L2**) döndürün. Duyacağınız bir "tık" sesi başlığın kilitletiğini doğrulayacaktır.
3. **Şek. H'**de gösterildiği gibi tutun.
4. Çalıştırmak için güvenlik kilidini (**H1**) ve ardından anahtar kolunu (**H2**) sıkın.
5. Sabitliği artırmak için kenar düzelticiyi tekerleğe yaslayın ve çimenliğin kenarı ile hizalayın. **Şek. M'**de gösterilen yönde kenarları düzeltin.
6. Budama makinenizi durdurmak için anahtar kolunu serbest bırakın.
7. Budama moduna geri dönmek için tuşa basın ve başlığı uygun yönde döndürün. Duyacağınız bir "tık" sesi başlığın kilitletiğini doğrulayacaktır.

• **Kenar düzeltme işlemi yaparken kenar düzeltme tekerleğinin daima çime yaslandığından (ve yol/patika üzerinde olmadığından) emin olun.**

Çalı budama konumunu kullanmak

1. Ayağınızla kola (**N1**) basarak ürünü çalıların ve alçak cisimlerin altında kullanmak için sapı üç farklı alçaklık konumuna ayarlayabilirsiniz (**O**).

Otomatik İp Besleme Sistemi

Otomatik ip besleme nasıl çalışır (P)

1. Budama makinesini ilk çalıştırdığınızda kısa bir ip dışarı beslenir.
 2. Naylon ip, ip kesiciye çarptığında (**P1**) bir "tıkırtı" sesi duyulacaktır. **PANİKLEMİYİN, bu tamamen normaldir.** Yaklaşık 5 saniye sonra ip doğru uzunlukta kesilecek ve motor tam hızla çıkarken ses azalacaktır.
- **Budama veya kenar düzeltme yapmadan önce motorun tam hızda olduğundan emin olun.**

3. Eğer naylon ipi kesilme sesi duyulmazsa daha fazla ipin dışarı beslenmesi gerekecektir.
4. Daha fazla ip beslemek için öncelikle motorun tamamen durmasını beklemek, sonra motoru tekrar çalıştırmak ve motorun tam hızla ulaşmasını beklemek gerekir.
5. İpin kesiciye çarpma sesini duyan kadar 4. adımı tekrarlayın. (**Bu prosedürü en fazla 6 kez tekrarlayın.**)
6. Eğer otomatik ip besleme sistemi ile ilgili sorunlar yaşarsanız Arıza Tespit Etme Tablosuna bakın.

Manuel ip besleme

Naylon ipi (Q) manuel olarak beslemek için

1. Eğer gerekirse ip, manuel olarak dışarı beslenebilir.
2. Çalıştırmak için, ip kesiciye ulaşana kadar ipi nazikçe çekerken, manuel ip besleme tuşunu (**Q1**) bastırın ve serbest bırakın.

3. Eğer ip, ip kesiciyi geçecek kadar çıkarsa çok fazla ip dışarı beslenmiştir.
4. Eğer çok fazla ip dışarı beslenirse makara kapağını çıkarın ve ip istenen uzunluğa gelene kadar makarayı saat yönü tersinde sarın.

Kesme Başlığı

Makara kapağını çıkarmak için

1. İki kapak açma mandalını (**R1**) bastırın ve tutun.
2. Kapağı çekip makara tutucudan (**R3**) çıkarın.

Makara kapağını (R2) tekrar takarken

1. Kapağın (**R2**) ve makara tutucunun (**R3**) tüm kısımlarını temiz tutun. Aksi takdirde kapak, makara tutucuya güvenli şekilde oturmayabilir.
2. Kapağın tam olarak oturmasını sağlamak için kapağı, makara tutucuya **doğru ASAĞI BASTIRARAK** yerleştirin.
3. İki mandala bastırmadan kapağı çıkarmaya çalışarak kapağın doğru şekilde oturduğunu kontrol edin.

Naylon ipi değiştirmek için

Rahat işlem yapabilmeniz için makarayı (**R4**) ve ipi çift halinde satın almanız tavsiye edilir. Naylon ip tek başına da satın alınabilir. Bunların ikisi de yerel bayinizde bulunmaktadır.

Makara ve ip çiftini takmak için:

1. Eski makarayı (**R4**) çıkarın.
2. Yeni makarayı makara tutucuya (**R3**), **makaranın (S1) kesik kısmı Şek. S2'de gösterildiği gibi küçük delik ile hizalı olacak şekilde yerleştirin.**

3. İpi koçboynuzundan (**T1**) kurtarın ve küçük delikten (**S**) geçirin.

• **Takarken makarayı (R4) hafifçe döndürerek yerine tam olarak oturduğundan emin olun ve bu sırada makara tutucuyu (R3) sabit tutun.**

4. Kapağı (R2) geri takın.

Sadece naylon ipi takmak için:

• Unutmayın! Ürününüz **çapı en fazla 1,5 mm** olan naylon ip ile çalışacak şekilde tasarlanmıştır. Sadece orijinal Flymo naylon ip kullanın.

1. Yaklaşık 10 metre ip alın. 15 mm ipi makaradaki (**T**) deliğe takın ve ipi, makaranın üstündeki okların gösterdiği yönde sarın. Yaklaşık 100 mm ipi çözümlü halde bırakın ve **Şek. T1**'de gösterildiği gibi koçboynuzuna yerleştirin.
2. İpin makara üstüne düzgün şekilde sarılmasını sağlamaya özen gösterilmelidir. Aksi takdirde otomatik ip besleme sistemi verimliliğini kaybedecektir.
3. Daha sonra makarayı, yukarıdaki **"Makarayı ve ip çiftini takmak için"** bölümünde tarif edildiği gibi takın.

Ürünü, çalıştırmadan önce daima normal çalışma konumuna getirin.

Bakım

- UYARI: Herhangi bir bakım veya ayar yapmadan önce Batarya Takımını çıkarın. Budama makinesi kapatıldıktan sonra kesme başlığı dönmeye devam eder. Parmaklarınızı ve ellerinizi, koruyucunun ön kenarındaki ip kesiciden uzak tutun.**

Contour ürününüzün bakımı

Flymo Contour ürününüzü kullandıktan sonra aşağıdaki prosedürü uygulayın:

- Budama makinenizi asla su, sıvı temizlik maddeleri veya çözücü maddeler ile temizlemeyin. Kalıntıları sadece uygun bir araçla, yumuşak bir fırça veya kuru bir bez ile temizleyin.
- Yumuşak bir fırça kullanarak emniyet koruyucusunun iç kısmını, kesme başlığını (V) ve motor muhafazası havalandırma deliklerini temizleyin (W).

- Tuşlardan birine basarak tekerleği çıkarın. Tekerleği (X) ve budama makinesi başlığı üzerindeki oyuğu (Y) yumuşak bir fırça ile temizleyin.
- Tekerleği, Tekerlek Montajı bölümünde tarif edildiği gibi takın.
- Budama makinesi, özellikle de kesme başlığının parçalarını dikkatlice inceleyin.
- Eğer budama makineniz herhangi bir şekilde hasar görmüşse yerel Husqvarna hizmet merkezi ile irtibat kurun.
 - Hasarlı bir budama makinesini asla kullanmayın.**

Saklama

- Serin, kuru ve çocukların ulaşamayacağı bir yerde saklayın. Açık mekanlarda saklamayın.
- Saklamadan önce ürünün en az 30 dakika soğumasını bekleyin.

Arıza Tespit Etme Tablosu

UYARI: Herhangi bir bakım veya ayar yapmadan önce Batarya Takımını çıkarın.

ARIZA	YAPILACAK KONTROL	YANIT	EYLEM
İP BESLEMESİ GERÇEKLEŞMİYOR VEYA İP ÇOK KISA VEYA BUDAMA MAKİNESİ TİTRİYOR	Otomatik ip besleme çalışıyor mu?	Hayır	İpi manuel olarak dışarı besleyin. "MANUEL İP BESLEME" BÖLÜMÜNE BAKIN
	Dışarı ip beslemesi yapılmış mı ve ip görünüyor mu? İp kaçboynuzundan çıkarılmış mı?	Hayır	Kapağı ve makarayı çıkarın, ipi serbest bırakın ve makarayı ve kapağı tekrar takın. "KESME BAŞLIĞI" BÖLÜMÜNE BAKIN
	Manuel ip besleme çalışıyor mu?	Hayır	İp, makara üzerinde sıkışmış olabilir. Oluşan düğümleri çözmek için ipi tekrar sarın. İpin, makaranın doğru bölümünde olduğunu kontrol edin.
SÜREKLİ TIKIRTI SESİ VAR	Motor, kullanımdan önce tam hıza çıktı mı?	Hayır	Kullanmadan önce motorun tam hıza çıkmasını bekleyin.
	Dışarı ip beslemesi çok fazla mı?	Evet	"MANUEL İP BESLEME" BÖLÜMÜNE BAKIN
İP SÜREKLİ ÇARPIYOR	Emniyet koruyucusunda ip kesici var mı?	Evet	Yerel onaylı Hizmet Merkezi veya Husqvarna Müşteri Hizmetleri ile irtibat kurun.
	Budama makinesini doğru şekilde kullanıyor musunuz?	?	Budama yapmak için naylon ipin sağde ucunu kullanın. "BUDAMA VE KENAR DÜZELTME NASIL YAPILIR" BÖLÜMÜNE BAKIN
TEKERLEK DÖNÜŞÜ DURUYOR	İp, makaraya sıkışıyor mu?	Evet	Makara üzerindeki ipi tekrar sarın, eğer belirtiler düzelmezse makarayı ve ipi değiştirin.
	Tekerleği ve budama makinesi başlığı üzerindeki oyuğu temizleyin.		"BAKIM" BÖLÜMÜNE BAKIN
YUKARIDAKİLERİN HİÇBİRİ DEĞİLSE VEYA ARIZA DEVAM EDERSE	Husqvarna Müşteri Hizmetleri ile irtibat kurun		

Çevresel Bilgi

- 'Hizmet ömrü sona eren' ürünü tasfiye ederken çevre bilinci ile işlem yapılmalıdır.
- Eğer gerekirse tasfiye bilgisi almak için yerel yetkili makamlar ile irtibat kurun.

BATARYA TASFİYESİ

- Tasfiye etmeden önce bataryanın üründen çıkarılması gerekir (Batarya Değiştirme Bölümüne Bakın)
- Bu üründe bir adet NiMH batarya bulunmaktadır ve bu batarya hizmet ömrünü tamamladığında ev atıkları ile birlikte çöpe atılmamalıdır.
- Batarya bir Yetkili Hizmet Merkezine veya yerel Geri Dönüşüm Tesisine götürülmelidir.
- Bataryayı suya ATMAYIN.
- NiMH bataryalar zararlı olabilirler ve Avrupa Yönetmelikleri'ne uygun olarak onaylı geri dönüşüm tesislerinde tasfiye edilmelidirler.

- ATEŞE ATMAYIN.

Ürünün veya ambalajının üzerindeki sembol  bu ürünün ev atıkları gibi işlem görmemesi gerektiğini belirtmektedir. Bunun yerine, elektrikli ve elektronik ekipmanların geri dönüşümü için oluşturulan kullanılabilir durumdaki toplama merkezlerine verilmelidir. Bu ürünün doğru şekilde tasfiye edilmesini sağlayarak, yanlış atık yönetimi neticesinde oluşabilecek, çevreyi ve insan sağlığını olumsuz etkileyen muhtemel olumsuz sonuçların önüne geçilmesine yardım etmiş olacaksınız. Bu ürünün geri dönüştürülmesine ilişkin daha ayrıntılı bilgi için lütfen yerel kuruluş ofisi, ev atıkları tasfiyesi hizmeti veya ürünü satın alabileceğiniz bir dükkan ile irtibat kurun.

Servis Tavsiyeleri

- Ürününüz özgün bir gümüş ve siyah ürün sınıflandırma etiketi ile tanımlanmıştır.
- Ürününüzün on iki ayda en az bir kez, profesyonel kullanımda ise daha sık servisten geçirilmesini önemle tavsiye ediyoruz.

Yedek Parçalar

Makara ve İp

Referans no:

FLY047

Parça no:

510747890

Garanti ve Garanti Politikası

Eğer garanti süresi içinde herhangi bir parçanın yanlış üretim sebebiyle arızalı olduğu tespit edilirse, Husqvarna UK Ltd., Yetkili Servis Tamircileri aracılığıyla tamir veya ürün değişimi hizmetini müşteriye ücretsiz olarak sunacaktır. Bu işleme yönelik şartlar şunlardır:

(a) Arıza doğrudan Yetkili Tamirciye bildirilmelidir.

(b) Satın alma belgesi ibraz edilmelidir.

(c) Arıza sebebinin kullanıcı kaynaklı yanlış kullanım, ihmal veya hatalı ayarlama olmaması gerekir.

(d) Arızanın doğal aşınma ve yıpranma kaynaklı olmaması gerekir.

(e) Makine, Husqvarna UK Ltd. tarafından onaylı olmayan herhangi bir kişi tarafından servisten geçirilmemiş veya tamir edilmemiş, sökülmemiş veya değiştirilmemiş olmalıdır.

(f) Makine kiralananmış olmalıdır.

(g) Makinenin sahibi, satın alım işlemini gerçekleştiren asıl kişi olmalıdır.

(h) Makinenin ticari olarak kullanılmamış olması gerekir.

* Bu garanti, müşterinin yasal haklarına ilaveten sunulmaktadır ve bu hakları hiçbir şekilde ortadan kaldırmamaktadır.

Aşağıdaki sebeplerle meydana gelen arızalar garanti kapsamında değildir, bu nedenle bu Kullanıcı Kitapçığındaki talimatları okumanız ve makinenizi nasıl kullanacağınız anlamamız son derece önemlidir:

Garanti kapsamında olmayan arızalar

- * Naylon İpi değiştirmek.
- * İlk arıza bildirilmediği için meydana gelen arızalar.
- * Ani darbe kaynaklı arızalar.
- * Ürünü bu Kullanıcı Kitapçığında yer alan talimatlara ve tavsiyelere uygun şekilde kullanılmaktan kaynaklanan arızalar.
- * Kiralanan makineler bu garanti kapsamında değildirler.
- * Aşağıdaki öğeler aşınan parçalar olarak kabul edilmekte ve bunların kullanım süreleri düzenli bakım yapılmasına göre değişir. Bu nedenle, geçerli bir garanti talebine tabi değildirler: Naylon İp, Makara ve İp.
- * **Dikkat!** Husqvarna UK Ltd. bu garanti kapsamında, Husqvarna UK Ltd. tarafından üretilmeyen veya onaylanmayan yedek parçaların veya ek parçaların kullanımından veya makinenin herhangi bir şekilde değiştirilmesinden kaynaklanan bütün veya kısmi, doğrudan ve dolaylı bozuluklardan sorumlu değildir.

AT Uygunluk Beyanı

Husqvarna AB, S-561 82, Huskvarna, İsveç

Bizim yegane sorumluluğumuzda beyan etmektedir ki, ürün(ler);

Ad **Çim Budama Makinesi**

Tür(ler) Adı **CCTE25**

Seri Tanımlama **Ürün Sınıflandırma Etiketine Bakın**

Üretim Yılı **Ürün Sınıflandırma Etiketine Bakın**

Aşağıdaki AT Direktifleri'nin temel şartlarına ve hükümlerine uygundur:

2006/42/EC, 2006/95/EC, 2004/108/EC, 2000/14/EC, 2011/65/EU

aşağıdaki uygulanan AT uyumlaştırılmış standartları baz alınarak:

EN 60335-1, EN 60335-2-91, EN 60335-2-29, EN 62233, EN 55014-1, EN 55014-2

Kullanıcının bulunduğu konumdaki maksimum A ortalama ses basıncı seviyesi L_{pA} , EN 60335-2-91 uyarınca ölçülmüş olarak tabloda verilmiştir.

Maksimum el/kol titreşimi ortalama değeri a_h , yukarıdaki ürünün bir örneği üzerinde, EN 60335-2-91 uyarınca ölçülmüş olarak tabloda verilmiştir.

2000/14/EC: Ölçülen Ses Gücü L_{WA} ve Garanti Edilen Ses Gücü L_{WA} değerleri tablo ile verilmiş rakamlara uygundur.

Uygunluk Değerlendirmesi Prosedürü Ek VI

Onaylı Kuruluş..... Intertek, Davy Avenue, Knowlhill, Milton Keynes, Bucks, MK5 8NL, England

Ulm, 05.11.2013

P. Lameli

Baş Teknik Sorumlu

Teknik dökümantasyon hamili

Lameli



Tür	CCTE25
Kesme Genişliği (cm)	25
Kesme Cihazının Dönüş Hızı (rpm)	8.500
Ölçülen Ses Gücü L_{WA} (dB(A))	82
Garanti Edilen Ses Gücü L_{WA} (dB(A))	96
Ses basıncı L_{pA} (dB(A))	74,4
Değişkenlik K_{pA} (dB(A))	2,5
El/kol titreşimi a_h (m/s^2)	1,8
Değişkenlik K_{ah} (m/s^2)	1,5
Gewicht (kg)	3,2

TÜRKÇE - 5

