

# Flymo®

 EAC

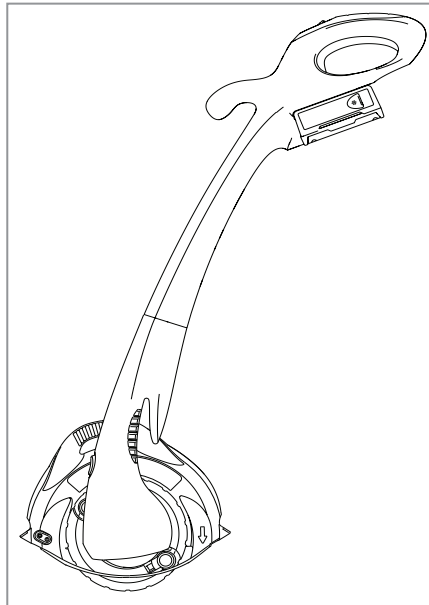
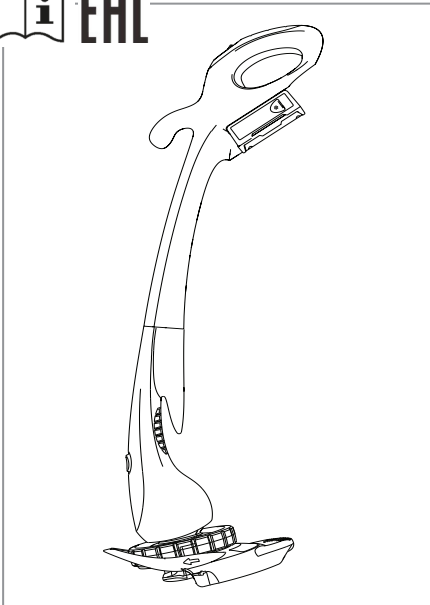

**GB** Original Instructions

**DE** Übersetzung der Originalbetriebsanleitung.

**FR** Traduction du mode d'emploi original

**NL** Vertaling van de originele instructies.

**NO** Oversettelse av originaldriftsveiledningen.

**FI** Alkuperäisen käyttöohjeen käännös

**SE** Översättning av originalbruksanvisningen

**DK** Oversat fra den originale driftsvejledning

**ES** Traducción de las instrucciones de empleo originales.

**PT** Tradução do manual de instruções original

**IT** Traduzione delle istruzioni per l'uso originali

**HU** Az eredeti használati utasítás fordítása

**PL** Tłumaczenie oryginalnej instrukcji obsługi

**CZ** Překlad originálního návodu na provoz

**SK** Preklad originálneho návodu na obsluhu

**SI** Prevod izvirnih navodil za uporabo.

**HR** Prijevod originalnih uputa za uporabu

**LT** Eksploatavimo instrukcijos originalo vertimas.

**RU** Перевод оригинальной инструкции по эксплуатации

**EE** Kasutamishendi algupärandi tõlge

**LV** Oriģinālās lietošanas instrukcijas tulkojums.

**RO** Traducerea instrucțiunilor de utilizare originale.

**GR** Μετάφραση των πρωτότυπων οδηγιών λειτουργίας

**TR** Orjinal işletim kılavuzu çevirisi

**GB****IMPORTANT INFORMATION**

Read before use and retain for future reference

**DE****WICHTIGE INFORMATION**

Bitte vor dem Benutzen des Gerätes durchlesen und gut aufbewahren

**FR****RENSEIGNEMENTS IMPORTANTS**

A lire avant usage et à conserver pour référence ultérieure

**NL****BELANGRIJKE INFORMATIE**

Leest u deze informatie voor het gebruik en bewaar ze voor toekomstige raadpleging

**NO****VIKTIG INFORMASJON**

Les bruksanvisningen nøye før bruk og oppbevar den for senere bruk

**FI****TÄRKEÄÄ TIETOA**

Lue tämä ennen käyttööä ja säilytä myöhempää tarvetta varten

**SE****VIKTIG INFORMATION**

Läs anvisningarna före användningen och spara dem för framtida behov

**DK****VIGTIGE OPLYSNINGER**

Du bør læse brugsanvisningen før brug og gemme til senere henvisning

**ES****INFORMACIÓN IMPORTANTE**

Léase antes de utilizar y consérvela como referencia en el futuro

**PT****INFORMAÇÕES IMPORTANTES**

Leia antes de utilizar e guarde para consulta futura

**IT****INFORMAZIONI IMPORTANTI**

Leggere prima dell'uso e conservare per ulteriore consultazione

**HU****FONTOS INFORMÁCIÓ**

Használat előtt olvassa el, és tartsa meg későbbi felhasználásra

**PL**

**UWAGA** Zapoznać się z treścią niniejszej instrukcji przed użyciem i zachować ją do dalszego użytkowania urządzenia

**CZ****DŮLEŽITÁ INFORMACE**

Než začnete stroj používat, přečtěte si pozorně tento návod a uschovejte jej pro další použití v budoucnu

**SK****DÔLEŽITÉ INFORMÁCIE**

Pred použitím si prečítajte nasledovné informácie a odložte si ich pre budúcu potrebu

**SI****POMEMBNA INFORMACIJA**

Preberite pred uporabo in shranite za prihodnjo uporabo

**HR****VAŽNE INFORMACIJE**

Pročitati prije upotrebe i sačuvati za buduće osvrte

**LT****Operatoriaus instrukcijų rinkinys**

Perskaitykite šį instrukcijų rinkinį labai atidžiai, kad pilnai suprastumėte turinį, prieš pradėdami naudoti vejos/ žolės pjovėją.

**RU****ВАЖНАЯ ИНФОРМАЦИЯ**

Прочитайте перед тем, как включить триммер, и сохраните для дальнейшего использования.

**EE****OLULINE TEAVE**

Enne seadme kasutuselevõtmist lugege kasutusjuhend läbi ning säilitage see tuleviku tarbeks.

**LV****SVARĪGA INFORMĀCIJA**

Pirms lietošanas izlasiet un saglabājiet turpmākām uziņām

**RO****Manual de instrucțiuni**

Înainte să folosiți mașina de tuns pentru prima oară, citiți cu atenție manualul de instrucțiuni pentru a-i înțelege conținutul.

**GR****ΣΗΜΑΝΤΙΚΕΣ ΠΛΗΡΟΦΟΡΙΕΣ**

Διαβάστε αυτό το φυλλάδιο πριν από τη χρήση της συσκευής και φυλάξτε το για μελλοντική αναφορά

**TR****ÖNEMLİ BİLGİLER**

Kullanmadan önce okuyunuz ve ileride başvurmak üzere saklayınız.

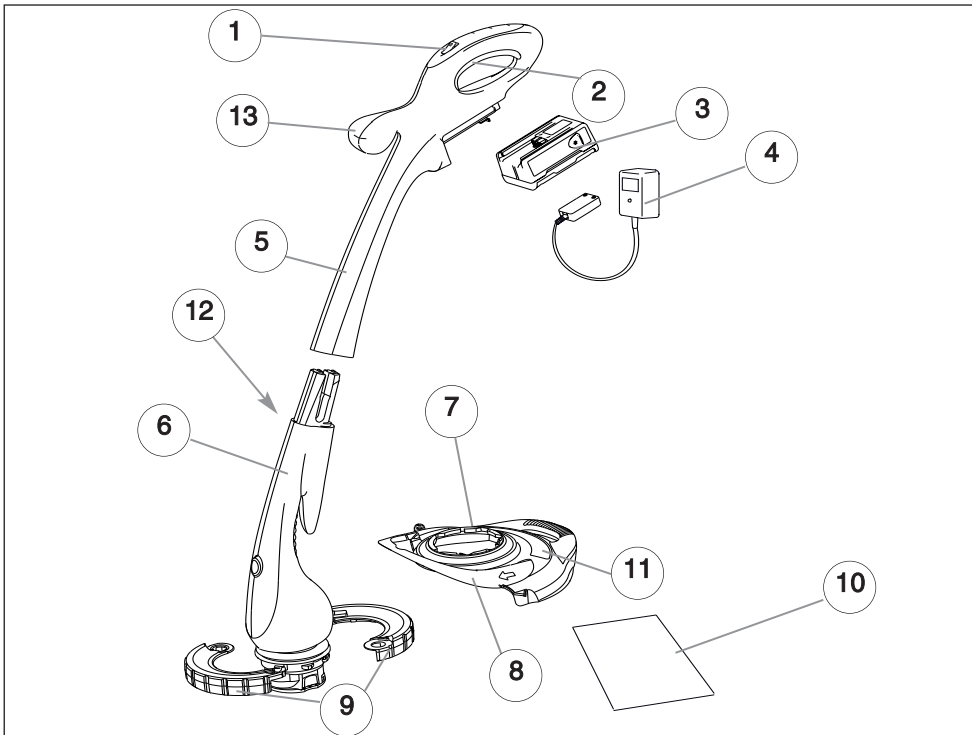
**GB - CONTENTS**

1. Safety Lock-off Switch
2. Switch Lever
3. Battery pack
4. Battery Charger
5. Upper Shaft
6. Lower Shaft
7. Safety Guard
8. Plant and Tree Guard
9. Wheel
10. Instruction Manual
11. Warning Label
12. Product Rating Label
13. Steady Handle

**DE - INHALT**

1. Einschaltperre
2. Schalthebel
3. Akkupack
4. Akkuladegerät
5. Oberer Schaft
6. Unterer Schaft
7. Schutzabdeckung
8. Pflanzen- und Rindenschutz
9. Laufrad
10. Betriebsanleitung
11. Warnetikett
12. Produkttypenschild
13. Führungsgriff

**FR - TABLE DES MATIÈRES**

1. Interrupteur de sécurité
2. Manette de commande
3. Batterie
4. Chargeur de batterie
5. Montant supérieur
6. Montant inférieur
7. Carter
8. Ecran protecteur plantes et troncs d'arbre
9. Roue

10. Manuel d'Instructions
11. Etiquette d'avertissement
12. Plaquette des Caractéristiques du Produit
13. Poignée auxiliaire

**NL - INHOUD**

1. Veiligheidsschakelaar
2. Schakelaar
3. Batterijpakket
4. Batterijoplader
5. Bovenste steel
6. Onderste steel
7. Beschermplaat
8. Afscherming voor planten en bomen
9. Wiel
10. Handleiding
11. Waarschuwingsetiket
12. Product-informatielabel
13. Tweede handvat

**NO - INNHOLD**

1. Sikkerhetsbryter
2. Avtrekker/bryter
3. Batteripakke
4. Batterilader
5. Overskaft
6. Underskaft
7. Trimmerskjerm
8. Vern for planter og trær
9. Hjul
10. Bruksanvisning
11. Advarselsetikett
12. Produktmerking
13. Håndtaksbøyle

**FI - SISÄLTÖ**

1. Turvalukituskatkaisin
2. Virtakytkin
3. Akkuyksikkö
4. Akkulaturi

5. Varren yläosa
6. Varren alaosa
7. Teränsuojus
8. Kasvin- ja puunsuoja
9. Pyörä
10. Käyttöopas
11. Takuukortti
12. Ruohonleikkurin arvokilpi
13. Vakain

**SE - INNEHÅLL**

1. Säkerhetsläsningssknapp
2. Spak
3. Batteri
4. Batteriladdare
5. Övre skaft
6. Nedre skaft
7. Trimmersköld
8. Växt- och trädskydd
9. Hjul
10. Bruksanvisning
11. Varningsetikett
12. Produktmärkning
13. Stödhandtag

**DK - INDHOLD**

1. Kontakt til sikkerhedslås
2. Kontaktarm
3. Batterienhed
4. Batterilader
5. Øvre skaft
6. Nedre skaft
7. Beskyttelsesskærm
8. Plante- og træafskærmning
9. Hjul
10. Brugsvejledning
11. Advarselsmærkat
12. Produktets mærkeskilt
13. Støtthåndtag

**ES - CONTENIDO**

1. Interruptor de seguridad de cierre con llave
2. Palanca interruptora
3. Paquete de batería
4. Cargador de pila
5. Mango superior
6. Mango inferior
7. Cubierta protectora
8. Protección de plantas y árboles
9. Rueda
10. Manual de instrucciones
11. Etiqueta de Advertencia
12. Placa de Características del Producto
13. Manilla del asa

**PT - LEGENDA**

1. Interruptor de Bloqueio de Segurança
2. Alavanca do interruptor
3. Conjunto da bateria
4. Carregador da bateria
5. Eixo superior
6. Eixo inferior
7. Protecção de segurança
8. Protecção para plantas e árvores
9. Roda
10. Manual de Instruções
11. Etiqueta de Aviso
12. Rótulo de Avaliação do Produto
13. Pega fixa

**IT - INDICE CONTENUTI**

1. Interruttore di arresto di sicurezza
2. Leva di avviamento
3. Batteria
4. Caricabatteria
5. Albero superiore
6. Albero inferiore
7. Protezione testa di taglio
8. Protezione per piante e alberi
9. Ruota
10. Manuale di istruzioni
11. Etichetta di pericolo
12. Etichetta dati del prodotto
13. Impugnatura

**HU - TARTALOMJEGYZÉK**

1. Biztonsági lezárókapcsoló
2. Kapcsolókar
3. Akkumulátor
4. Elemöltő
5. Felső rúd
6. Alsó rúd
7. Biztonsági perem
8. Növény- és fávédő borítás
9. Kerék
10. Kezelési útmutató
11. Figyelmeztető címke
12. Termékminősítő címke
13. Alsó fogantyú

**PL - ZAWARTOSC KARTONU**

1. Blokada włącznika
2. Dźwignia włączająca
3. Akumulator
4. Ładowarka Akumulatora
5. Obudowa wałka napędowego
6. Dolna część obudowy
7. Osłona bezpieczeństwa
8. Osłona roślin i drzew
9. Koło
10. Instrukcja Obsługi
11. Znaki bezpieczeństwa
12. Tabliczka znamionowa
13. Uchwyt

**CZ - POPIS STROJE**

1. Bezpečnostní vypínač
2. Pačka vypínače
3. Akumulátor
4. Nabíječka baterií
5. Horní část vyžinače

6. Spodní část vyžinače
7. Ochranný kryt
8. Kryt na sekání kolem rostlin a stromů
9. Ochranný kryt
10. Návod k obsluze
11. Výstražný štítek
12. Typový štítek výrobku
13. Pevná rukojeť

**SK - OBSAH**

1. Bezpečnostný vypínač
2. Vypínač
3. Batéria
4. Nabíjačka na batériu
5. Horná časť
6. Dolná časť
7. Ochranný kryt
8. Chránič na rastliny a stromy
9. Koleso
10. Príručka
11. Varovný štítok
12. Prístrojový štítok
13. Oporná rukoväť

**SI - VSEBINA**

1. Varnostno zaklepno stikalo
2. Stikalo
3. Akumulator
4. Polnilce za Baterijski Vložek
5. Zgornji ročaj
6. Spodnji ročaj
7. Varnostno vodilo
8. Varovalo za rastline in drevesa
9. Kolo
10. Priročnik
11. Opozorilna oznaka
12. Tipna tablica
13. Ravnotežno držalo

**HR - SADRŽAJ**

1. Sigurnosni prekidač za zaključavanje
2. Poluga sklopke
3. Paket baterija
4. Punjač baterije
5. Gornja osovina
6. Donja osovina
7. Sigurnosni štitičnik
8. Zaštita za biljke i stabla
9. Kotač
10. Priručnik s uputama
11. Najljepnica za upozorenje
12. Etiketa s ocjenom proizvoda
13. Nepomična ručka

**LT - SUEDAMOSIOS DALYS**

1. Saugos užraktas išjungimo jungiklis
2. Perjungimo svirtis
3. Akumuliatoriaus blokas
4. Baterijos įkroviklis
5. Viršutinė dalis
6. Apatinė dalis
7. Apsaugos įrenginys
8. Augalų ir medžių apsauga
9. Ratas
10. Instrukcija
11. Įspėjamasis ženklas
12. Gaminio klasės etiketė
13. Stabilumo rankena

**RU - СОДЕРЖИМОЕ:**

1. Блокирующий защитный выключатель
2. Рукоятка с переключателем
3. Аккумуляторная батарея
4. Зарядное устройство батареи
5. Верхняя часть стержня
6. Нижняя часть стержня
7. Предохранитель
8. Устройство для защиты растений и деревьев
9. Колесо
10. Руководство по использованию

11. Предупреждающая этикетка
12. Этикетка с характеристиками изделия
13. Стабилизирующая рукоятка

**EE - OSAD**

1. Turvalüliti
2. Lülituskäepide
3. Aku
4. Akulaadija
5. Varre ülemine osa
6. Varre alumine osa
7. Kaitsekate
8. Taimede ja puukaitse
9. Ratas
10. Kasutusjuhend
11. Hoiatusmärgis
12. Toote nimiaandmesit
13. Juhtkäepide

**LV - IEPAKOJUMA SATURS**

1. Bloķēšanas aizsargslēdzis
2. Slēdzis
3. Akumulatora bloks
4. Akumulatora lādētājs
5. Kāta augšējā daļa
6. Kāta apakšējā daļa
7. Drošības pārsegs
8. Augu un koku aizsargs
9. Rītenis
10. Instrukciju rokasgrāmata
11. Etiķete ar brīdinājumu
12. Produkta kategorijas etiķete
13. Stabilizētājrokturis

**RO - COMPONENTELE**

1. Comutator de deblocare pentru siguranță
2. Levier de comutare
3. Set baterie
4. Încărcător de baterie
5. Coloană superioară
6. Coloană inferioară
7. Dispozitiv de protecție
8. Sistem de protecție a plantelor și copacilor
9. Roată
10. Manual de instrucțiuni
11. Etichetă de avertizare
12. Plăcuța de identificare a produsului
13. Mâner de susținere

**GR - ΠΕΡΙΕΧΟΜΕΝΑ**

1. Διακόπτης απασφάλισης ασφαλείας
2. Μοχλός διακόπτη
3. Πακέτο μπαταρίας
4. Φορτιστής μπαταρίας
5. Επάνω άξονας
6. Κάτω άξονας
7. Προστατευτική Ασφάλεια
8. Προφυλακτήρας φυτών και δένδρων
9. Τροχός
10. Εγχειρίδιο Οδηγίας
11. Ετικέτα Προειδοποίησης
12. Ετικέτα Κατάταξης Προϊόντος
13. Σταθερή Λαβή

**TR - İÇİNDEKILER**

1. Güvenlik Kilit Kapama Anahtarı
2. Anahtar kolu
3. Pil takımı
4. Pil Şarj Cihazı
5. Üst Mil
6. Alt Mil
7. Emniyet Siperi
8. Bitki ve Ağaç Koruyucu
9. Tekerlek
10. Talimat Elkitabı
11. Uyarı Etiketli
12. Ürün Sınıflandırma Etiketli
13. Denge Kulpu

<b>GB</b> DO NOT use liquids for cleaning.	<b>ES</b> NO utilice líquidos para la limpieza.	<b>HR</b> NEMOJTE koristiti tekućine za čišćenje.
<b>DE</b> Zur Reinigung KEINE Flüssigkeiten verwenden.	<b>PT</b> NÃO use líquidos para limpar.	<b>LT</b> Nenaudokite skysčių valymui.
<b>FR</b> NE PAS utiliser de produit liquide pour le nettoyage.	<b>IT</b> NON usare liquidi per la pulizia.	<b>RU</b> НЕ используйте жидкости для очистки.
<b>NL</b> Voor het reinigen NOOIT vloeistoffen gebruiken.	<b>HU</b> NE használjon folyadékot tisztításra.	<b>EE</b> ÄRGE kasutage puhastamiseks vedelikke.
<b>NO</b> Flytende midler MÅ IKKE brukes til rengjøring.	<b>PL</b> NIE używać płynów do czyszczenia.	<b>LV</b> Tīršanai NEIZMANTOJĒT šķidrums.
<b>FI</b> ÄLÄ käytä nesteitä puhdistamiseen.	<b>CZ</b> K čištění NEPOUŽÍVEJTE kapaliny.	<b>RO</b> NU utilizați pentru curățire lichide.
<b>SE</b> ANVÄND INTE vätskor för rengöring.	<b>SK</b> NEPOUŽÍVAJTE na čistenie tekuté materiály.	<b>GR</b> ΜΗΝ καθαρίζετε με υγρά.
<b>DK</b> BRUG IKKE væske til rengøring.	<b>SI</b> NE uporabljajte raznih tekočin za čiščenje.	<b>TR</b> Temizleme için sıvılar KULLANMAYIN.

<b>GB</b> For further advice or repairs, contact your local dealer.	<b>DK</b> For yderligere vejledning eller reparation skal du kontakte din lokale forhandler.	<b>HR</b> Za daljnje savjete ili popravke, obratite se svom prodavaču.
<b>DE</b> Für weitere Empfehlungen oder Reparaturarbeiten setzen Sie sich bitte mit Ihrem örtlichen Händler in Verbindung.	<b>ES</b> Si desea consejos adicionales o reparación, contacte con su distribuidor local.	<b>LT</b> Norint sužinoti daugiau patarimų dėl remonto, susisiekite su vietiniu prekiautoju.
<b>FR</b> Pour en savoir plus ou pour toute réparation, contactez votre revendeur local.	<b>PT</b> Para orientação adicional ou reparações, contacte o seu agente local.	<b>RU</b> Для получения дальнейших консультаций или для ремонта свяжитесь с Вашим местным авторизованным дилером.
<b>NL</b> Voor nadere informatie over reparaties kunt u contact opnemen met uw plaatselijke leverancier.	<b>IT</b> Per ulteriori consigli o riparazioni contattate il rivenditore locale.	<b>EE</b> Edasisteks nõuanneteks või hoolduseks pöörduge kohaliku edasimüüja poole.
<b>NO</b> Ta kontakt med din lokale forhandler angående ytterligere opplysninger eller reparasjoner.	<b>HU</b> További tanácsért vagy javítás szükségessége esetén forduljon a helyi forgalmazóhoz.	<b>LV</b> Lai uzzinātu vairāk par remontdarbu veikšanu, sazinieties ar savu vietējo izplatītāju.
<b>FI</b> Tarkempia ohjeita tai tieto korjauksista saat paikalliselta jälleenmyyjältä.	<b>PL</b> W sprawie porad lub napraw skontaktować się z miejscowym przedstawicielem.	<b>RO</b> Pentru mai multe sfaturi sau reparații, contactați reprezentantul local.
<b>SE</b> För ytterligare rådgivning eller reparationer, kontakta din lokala återförsäljare.	<b>CZ</b> O radu nebo opravu požádejte svého místního prodejce.	<b>GR</b> Για περαιτέρω συμβουλές ή επισκευές, επικοινωνήστε με τον τοπικό σας αντιπρόσωπο.
	<b>SK</b> Ďalšie informácie a opravy zabezpečí váš lokálny predajca.	<b>TR</b> Ayrıntili bilgi veya onarımlar için, yerel satıcınızla temas kurunuz..
	<b>SI</b> Za nadaljnja navodila ali popravila kontaktirajte vasega lokalnega prodajalca.	

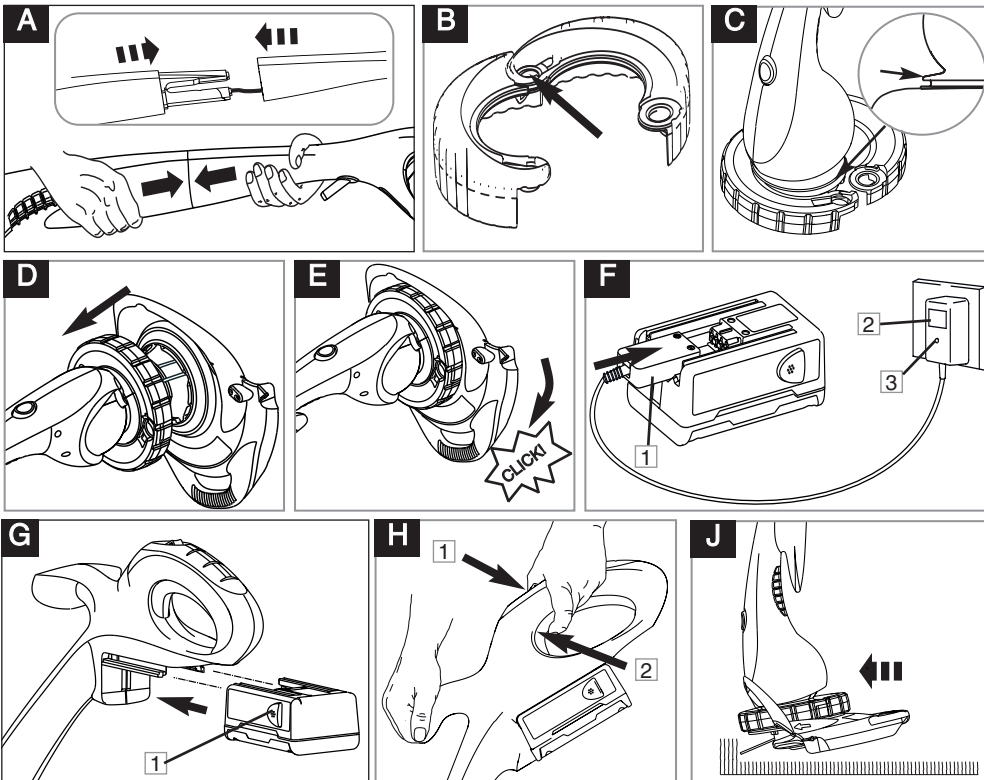

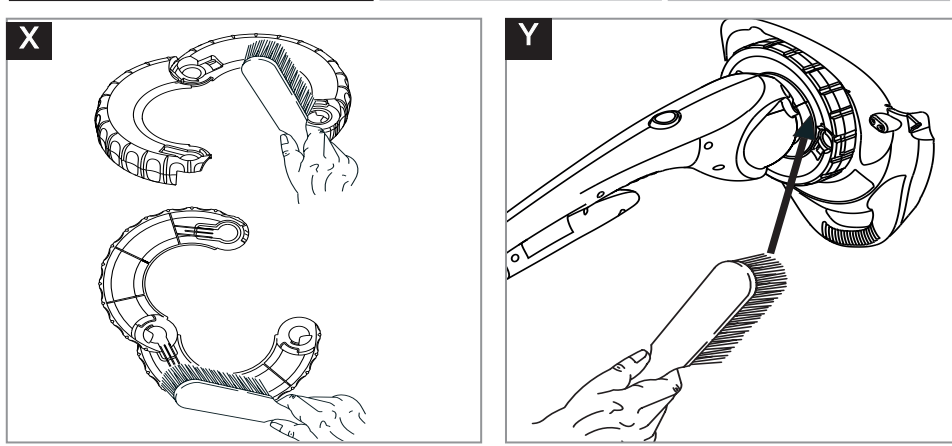
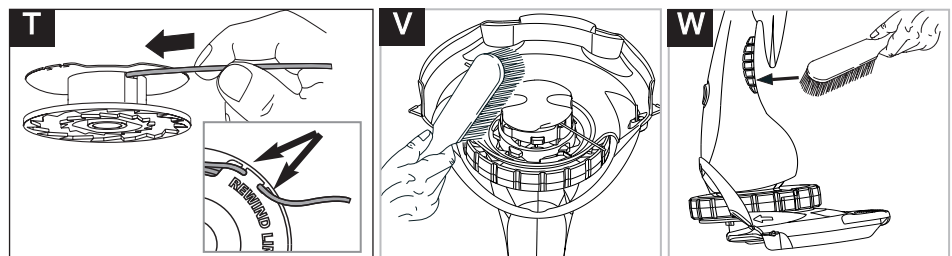
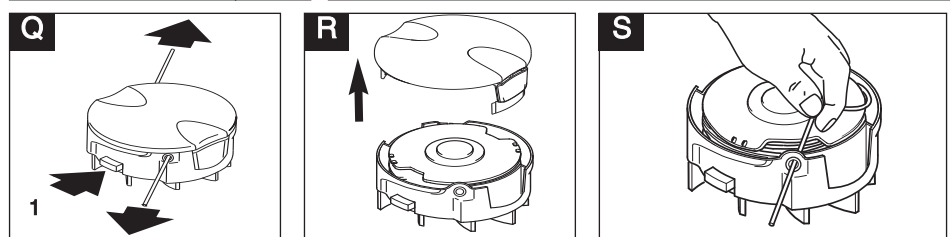
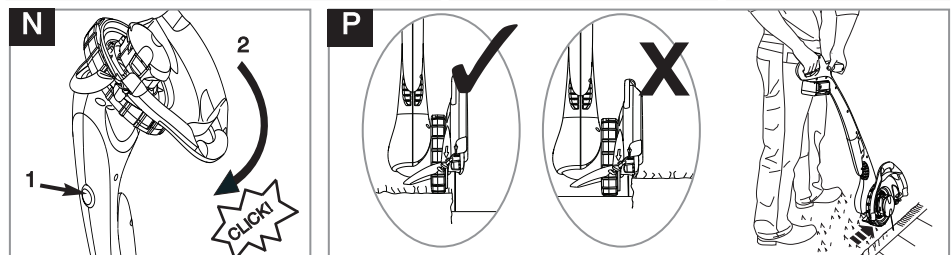
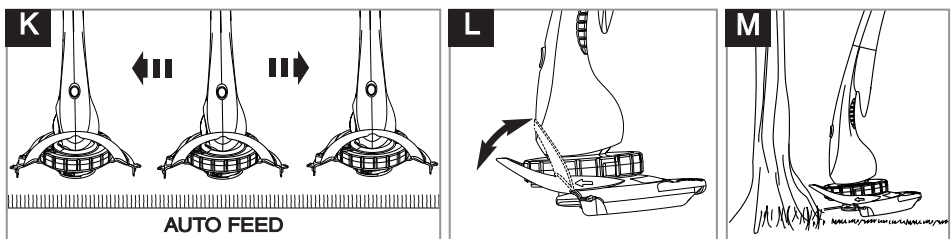

## SAFETY PRECAUTIONS



**WARNING.** When using the machine the safety rules must be followed. For your own safety and that of bystanders please read these instructions before operating the machine. Please keep the instructions safe for later use.

### Explanation of Symbols on your product



Warning



Read the user instructions carefully to make sure you understand all the controls and what they do.



Keep bystanders away. Do not operate whilst people especially children or pets are in the area.



Wear eye protection



Do not operate in the rain or leave the product outdoors while it is raining.



Switch off! Remove battery pack before maintenance or cleaning.

### Warning

The cutting line continues to rotate after the machine has been switched off.

### General

1. This product may be used under supervision, or if instruction regarding the safe use of the product has been provided and the resulting dangers have been understood, by children aged 8 and above, as well as by persons with physical, sensory or mental disabilities or a lack of experience and knowledge. Children must not be allowed to play with the product. Cleaning and user maintenance must not be performed by children without supervision.

The use of this product by young people under the age of 16 is not recommended.

2. Never allow children or people unfamiliar with the instructions to use the machine.
3. Stop using the machine while people, especially children, or pets are nearby.
4. Only use the trimmer in the manner and for the functions described in these instructions.
5. Never operate the trimmer when you are tired, ill or under the influence of alcohol, drugs or medicine.
6. The operator or user is responsible for accidents or hazards occurring to other people or their property.

### Battery

**Cordless Battery Powered Products require special care.**

1. AVOID ACCIDENTAL STARTING KEEP HANDS AND FINGERS AWAY FROM THE SWITCH LEVER WHILE CARRYING THE PRODUCT.
2. Always charge the product indoors and store in a cool dry place - out of the reach of children.
3. Use only the charger provided with your unit. Use of any other charger could permanently damage the battery and the product.
4. Use the charger with standard domestic household electrical outlets only.
5. Do not abuse the charger or charger cord.
6. Do not use the charger if the charger or charger cord is damaged.
7. Use the charger indoors only.
8. Do not use the charger outdoors.
9. Store and charge this unit in a cool, dry well ventilated location and out of the reach of children.

10. Do not charge the battery or use the unit in an explosive or corrosive environment. Avoid areas where flammable liquids or gases are present to avoid creating a fire or explosion.
11. Do not attempt to repair the unit including the battery. Nylon line replacement and cleaning the unit are the only items suitable for user maintenance.
12. Do not insert any object into the motor area. Keep free of debris to avoid overheating.
13. Do not incinerate or mutilate the battery. Batteries contain hazardous chemicals. Dispose of properly.

### Preparation

1. While using your product always wear eye protection, substantial footwear and long trousers. Do not operate the equipment when barefoot or wearing open sandals.
2. Before using the machine and after any impact, check for signs of wear or damage and repair as necessary.
3. Inspect the area to be cut before each use. Remove all objects such as stones, broken glass, nails, wire, string etc, which can be thrown or become entangled in the trimmer head.
4. Before use, inspect the area for wildlife, especially hedgehogs.
5. Check that the cutting head, spool and cap are fitted correctly.

### Use

1. Use the trimmer only in daylight or good artificial light.
2. Avoid operating your trimmer in wet grass, where feasible.
3. Take care in wet grass, you may lose your footing.
4. On slopes, be extra careful of your footing and wear non-slip footwear.
5. Do not walk backwards when trimming, you could trip. Walk never run.
6. Keep cutting head below waist level.
7. Never operate the trimmer with damaged guards or without guards in place.
8. Never fit metal cutting elements.
9. Keep hands and feet away from the cutting means at all times and especially when switching on the motor.
10. Do not lean over the trimmer guard - objects may be thrown by the cutting line.
11. If you hit an object. Do not use your trimmer until you are sure that the entire trimmer is in a safe operating condition;

## SAFETY PRECAUTIONS

12. If the trimmer starts to vibrate abnormally. Check immediately. Excessive vibration can cause injury.

### Maintenance and storage

1. Keep all nuts, bolts and screws tight to be sure the trimmer is in safe working condition.
2. Replace worn or damaged parts for safety.
3. Only use the replacement cutting line specified for this product.
4. Only use replacement parts and accessories recommended by Husqvarna UK Ltd.
5. After any maintenance in dealing with the cutting line, always return the product to its normal

- operating position before switching on
6. To avoid the risk of injury keep fingers and hands clear of the line cutter on the leading edge of the guard.
7. Clean unit with a dry cloth. Never use metal objects to clean the unit.
8. Inspect and maintain the trimmer regularly. Any repairs must be carried out by an authorised repairer.
9. Store in a cool dry place and out of reach of children. Do not store outdoors.
10. Allow the product to cool for at least 30 minutes before storing.

## Battery

### Battery Pack Care

1. If over a period of time the Battery Pack quickly runs down after a full 6 hour charging period, a replacement Battery Pack is needed.
2. There will be some charge present in the Battery Pack but to ensure maximum running time, charge your Battery Pack for 6 hours before first use.
3. To prevent permanent Battery Pack damage, never store in a discharged condition.
4. Contact your local approved service centre/dealer/distributor for a replacement Battery Pack and for safe disposal of your old Battery Pack.

### 5. Battery

18 Volt 1.7 Amp/Hour "High Power"  
No maintenance required

### • IMPORTANT

**DISPOSE OF YOUR OLD BATTERIES PACK SAFELY**

**DO NOT CUT OPEN, BURN OR INCINERATE.**

### Winter Storage

1. Fully charge for 5-6 hours before winter storage.
2. Re-charge the Battery Pack every 3 to 4 months for a full 6 hour charging period to top up the battery charge during winter storage.
3. Avoid extended storage without re-charge.
4. Store in a cool dry place.

**For Further information on Battery Pack replacement, contact your local dealer.**

## Charging the Battery

### Initial Charging Procedure

1. Use the charger indoors only.
2. Ensure the charger is not exposed to moisture. Keep the charger and the Battery Pack dry at all times.  
Keep the charger well ventilated during charging.
3. Attach the charger connector (**F1**) to the Battery Pack.
4. Plug the charger (**F2**) into a suitable household electrical wall socket and switch on.
5. The red indicator lamp (**F3**) glows continuously during charging.
6. Full charge will be achieved in 5-6 hours. During charging the charger becomes warm. This is normal and means the charger is operating correctly.

### Re-Charging the Battery Pack

1. Re-charge the Battery Pack as soon as the cutting power of your trimmer begins to die and slow down.
2. Avoid running the Battery Pack into "deep" discharge, i.e. avoid flattening the Battery Pack completely.
3. Follow the procedure outlined in the **Initial Charging Procedure**.
4. Charging the Battery Pack according to these instructions should ensure maximum battery life.

### Battery Pack Assembly (G)

1. Attach the Battery Pack as illustrated in **Figure G**, ensuring that it clicks into position and is located firmly.
2. To remove, press the two buttons (**G1**) on either side of the Battery Pack and slide off.

## Environmental Information

- Awareness of the environment must be considered when disposing of 'end-of-life' product.
- If necessary, contact your local authority for disposal information.

### BATTERY DISPOSAL

- This product contains a NiMH battery and should not be discarded with normal household waste at the end of its life.
- The battery must be removed from the product before disposal.
- The battery should be disposed of safely.
- Do NOT dispose of used battery with household waste.
- Do NOT dispose of battery to water.
- NiMH batteries can be harmful and should be disposed of through the recognised recycling facility in accordance with European Regulations.
- Do NOT incinerate.

The symbol  on the product or on its packaging indicates that this product may not be treated as household waste. Instead it shall be handed over to the applicable collection point for the recycling of electrical and electronic equipment. By ensuring this product is disposed of correctly, you will help prevent potential negative consequences for the environment and human health, which could otherwise be caused by inappropriate waste handling of this product. For more detailed information about recycling of this product, please contact your local council office, your household waste disposal service or the shop where you purchased the product.



## Service Recommendations

- Your product is uniquely identified by a silver and black product rating label.
- We strongly recommend that your product is serviced at least every twelve months, more often in a professional application.

## Guarantee and Guarantee Policy

If any part is found to be defective due to faulty manufacture within the guarantee period, Husqvarna UK Ltd., through its Authorised Service Repairers will effect the repair or replacement to the customer free of charge providing:

- The fault is reported directly to the Authorised Repairer.
  - Proof of purchase is provided.
  - The fault is not caused by misuse, neglect or faulty adjustment by the user.
  - The failure has not occurred through fair wear and tear.
  - The machine has not been serviced or repaired, taken apart or tampered with by any person not authorised by Husqvarna UK Ltd..
  - The machine has not been used for hire.
  - The machine is owned by the original purchaser.
  - The machine has not been used commercially.
- \* This guarantee is additional to, and in no way diminishes the customers statutory rights.

Failures due to the following are not covered, therefore it is important that you read the instructions contained in

this Operator's Manual and understand how to operate and maintain your machine:

### Failures not covered by guarantee

- Failures as a result of not reporting an initial fault.
  - Failures as a result of sudden impact.
  - Failures as a result of not using the product in accordance with the instructions and recommendations contained in this Operator's Manual.
  - Machines used for hire are not covered by this guarantee.
  - The following items listed are considered as wearing parts and their life is dependent on regular maintenance and are, therefore not normally subject to a valid warranty claim: Nylon Line, Spool & Line
- Caution!**  
Husqvarna UK Ltd. does not accept liability under the warranty for defects caused in whole or part, directly or indirectly by the fitting of replacement parts or additional parts that are not either manufactured or approved by Husqvarna UK Ltd., or by the machine having been modified in any way.

## Replacement Parts

### Spool and line

Reference no.: **FLY047**

Part no.:

**510747890**

## EC Declaration of Conformity

Husqvarna AB, S-561 82, Huskvarna, Sweden

Declare under our sole responsibility that the product(s);

Designation.....**Lawn Trimmer**  
 Designation of Type(s).....**CCT250-3**  
 Identification of Series.....**See Product Rating Label**  
 Year of Construction.....**See Product Rating Label**

Conforms to the essential requirements & provisions of the following EC Directives:

**2006/42/EC, 2004/108/EC, 2000/14/EC, 2011/65/EU**  
 based on the following EU harmonized standards applied:  
**EN60335-1, EN60335-2-91, EN60335-2-29**

The maximum A weighted sound pressure level  $L_{pA}$  at the operator's position, measured according to EN60335-2-91 is given in the table.

The maximum hand / arm vibration weighted value  $a_{hv}$  measured according to EN ISO 20643 on a sample of the above product(s) is given in the table.

2000/14/EC: The Measured Sound Power  $L_{WA}$  & Guaranteed Sound Power  $L_{WA}$  values are according to the tabulated figures.

Conformity Assessment Procedure..... Annex VI  
 Notified Body..... Intertek, Cleeve Road  
 Leatherhead, Surrey  
 KT22 7SB, England

Husqvarna 22/01/2013  
 P. Lameli  
 Chief Technical Officer  
 Keeper of technical documentation

*Cameli* **CE**

Type	CCT250-3
Width of Cut (mm)	<b>25</b>
Speed of Rotation of Cutting Device (rpm)	<b>8,500</b>
Measured Sound Power $L_{WA}$ (dB(A))	<b>90</b>
Guaranteed Sound Power $L_{WA}$ (dB(A))	<b>96</b>
Sound pressure $L_{pA}$ (dB(A))	<b>80.4</b>
Uncertainty $K_{pA}$ (dB(A))	<b>2.5</b>
Hand / arm vibration $a_{hv}$ (m/s <sup>2</sup> )	<b>2.19</b>
Uncertainty $K_{av}$ (m/s <sup>2</sup> )	<b>1.5</b>
Weight (Kg)	<b>2.2</b>

ENGLISH - 3

## Sicherheitsmaßnahmen



**Achtung:** Während der Verwendung dieses Geräts sind unbedingt die Sicherheitsvorschriften einzuhalten. Lesen Sie diese Anleitung bitte vor Inbetriebsetzung des Geräts sorgfältig durch, um Ihre Sicherheit und die Umstehender Personen nicht zu gefährden. Bewahren Sie diese Anleitung für einen möglichen späteren Gebrauch bitte an einem sicheren Ort auf.

### Erklärung der an der Maschine befindlichen Symbole



Achtung



Die Betriebsanleitung muß sorgfältig durchgelesen werden, um sicherstellen zu können, daß alle Steuerelemente und deren Funktion verstanden werden.



Immer darauf achten, dass sich niemand in Maschinennähe befindet. Die Maschine darf niemals verwendet werden, während sich Personen (insbesondere Kinder) oder Tiere in der Nähe befinden.



Schutzbrille tragen.



Die Maschine niemals im Regen verwenden oder im Freien lassen, während es regnet.



Gerät ausschalten! Akku vom Gerät entfernen, bevor Wartungs- oder Reinigungsarbeiten ausgeführt werden.

**Achtung:** Nach dem Ausschalten des Geräts dreht sich das Schnittseil weiter.

### Allgemeines

1. Dieses Gerät kann von Kindern ab 8 Jahren und darüber sowie von Personen mit verringerten physischen, sensorischen oder mentalen Fähigkeiten oder Mangel an Erfahrung und Wissen benutzt werden, wenn sie beaufsichtigt oder bezüglich des sicheren Gebrauchs des Geräts unterwiesen wurden und die daraus resultierenden Gefahren verstehen. Kinder dürfen nicht mit dem Gerät spielen. Reinigung und Benutzer-Wartung dürfen nicht von Kindern ohne Beaufsichtigung durchgeführt werden. Wir empfehlen eine Benutzung des Gerätes erst für Jugendliche ab 16 Jahren.
2. Kinder oder Personen, die diese Anleitung nicht durchgelesen haben, dürfen dieses Gerät auf keinen Fall verwenden.
3. Das Gerät muss sofort ausgeschaltet werden, wenn sich Personen, insbesondere Kinder, oder Tiere in der Nähe befinden.
4. Den Trimmer ausschließlich für in der vorliegenden Gebrauchsanweisung vorgesehene Zwecke vorschriftsmäßig benutzen.
5. Den Trimmer nie benutzen, wenn Sie müde oder krank sind bzw. unter Alkohol-, Drogen- oder Medikamenteneinfluß stehen.
6. Der Bediener oder Benutzer ist für Unfälle anderer Personen, und für die Gefahr, der sie oder deren Eigentum ausgesetzt werden, verantwortlich.

### Batterie

**Kabellosen akkubetriebenen Geräten muß besondere Aufmerksamkeit geschenkt werden.**

1. VERMEIDEN SIE ZUFÄLLES STARTEN. HALTEN SIE, WÄHREND SIE DEN TRIMMER TRAGEN, IHRE HÄNDE UND FINGER VOM SCHALTHEBEL ENTFERNT.
2. Das Gerät darf niemals im Freien aufgeladen werden und muß an einem kühlen trockenen Ort - außer Reichweite von Kindern - aufbewahrt werden.
3. Benutzen Sie nur das mit Ihrem Gerät mitgelieferte Ladegerät. Durch Benutzung eines anderen Ladegeräts könnten Batterie und Trimmer permanent beschädigt werden.
4. Benutzen Sie das Ladegerät nur an standardmäßigen Haushalts-Steckdosen.
5. Gehen Sie mit dem Ladegerät und dem Kabel des Ladegeräts ordnungsgemäß um.
6. Benutzen Sie das Ladegerät nicht, wenn das

- Ladegerät bzw. das Kabel des Ladegeräts beschädigt ist.
7. Benutzen Sie das Ladegerät nur drinnen.
8. Benutzen Sie das Ladegerät nicht draußen.
9. Die Aufbewahrung und Ladung dieses Gerät sollte an einem kühlen, trockenen und gut gelüfteten Ort außer Reichweite von Kindern erfolgen.
10. Laden Sie die Batterie bzw. benutzen Sie das Gerät nicht in einer explosionsgefährdeten oder korrodierenden Umgebung. Meiden Sie Bereiche, in denen sich entzündliche Flüssigkeiten oder Gase befinden, damit es nicht zu einem Feuer oder einer Explosion kommt.
11. Versuchen Sie nicht, das Gerät, einschl. Batterie, zu reparieren. Der Austausch des Nylonfadens und die Reinigung des Geräts sind die einzigen Wartungsaufgaben, die vom Benutzer durchgeführt werden dürfen.
12. Bringen Sie keinen Gegenstand in den Bereich des Motors. Halten Sie sie von Verstopfungen frei, damit es nicht zu einer Überhitzung kommt. Versuchen Sie nicht, die Batterie zu verbrennen oder zu zerstören. Batterien enthalten gefährliche Chemikalien. Entsorgen Sie sie wie gesetzlich vorgeschrieben.

### Vorbereitung

1. Tragen Sie bei der Verwendung Ihres Produkts stets einen Augenschutz, festes Schuhwerk und lange Hosen. Das Gerät nicht in Betrieb nehmen, wenn Sie barfuß sind oder offene Sandalen tragen.
2. Vor der Verwendung und nach Erhalt eines kräftigen Stoßes muss die Maschine auf Anzeichen eines Verschleißes oder einer Beschädigung überprüft und bei Bedarf die entsprechenden Reparaturarbeiten ausgeführt werden.
3. Das zu mähende Areal jedesmal vorher begutachten. Alle Gegenstände wie z.B. Steine, Glasscherben, Nägel, Draht, Bindfäden usw., die hochgeschleudert werden oder sich im Mähwerk verfangen können, sind wegzuräumen.
4. Schreiten Sie vor der Verwendung dieses Produkts das Gelände ab und überzeugen Sie sich davon, dass sich dort keine Tiere (wie z.B. Igel) befinden.
5. Kontrollieren Sie, daß Schneidkopf, Spule und Abdeckung korrekt eingebaut sind.

### Verwendung

1. Den Rasentrimmer nur bei Tageslicht oder guter künstlicher Beleuchtung verwenden.
2. Rasentrimmer sollten, wenn möglich, nicht in nassem Gras verwendet werden.
3. In nassem Gras ist Vorsicht geboten, da Sie leicht Ihren Halt verlieren können. Beim Mähen nur gehen, niemals laufen.
4. An Hängen muß sichergestellt werden, daß Sie einen sicheren Halt haben und rutschfeste Schuhe tragen.
5. Beim Trimmen nicht rückwärtsgehen, da Sie stolpern könnten.

DEUTSCH - 1

## Sicherheitsmaßnahmen

6. Schneidkopt unter Hüfthöhe halten.
  7. Den Rasentrimmer nie verwenden, wenn die Schutzvorrichtungen beschädigt sind oder sich nicht an ihrer vorgesehenen Stelle befinden.
  8. Bringen Sie niemals Schneidvorrichtungen aus Metall an.
  9. Niemals Hände oder Füße in die Nähe der Schneidvorrichtung bringen, insbesondere beim Einschalten des Motors.
  10. Lehnen Sie sich nicht über die Schutzabdeckung des Trimmers - Gegenstände könnten von dem Schneidkopt hochgeschleudert werden.
  11. Wenn Sie einen Gegenstand treffen, stellen Sie sicher, dass sich der gesamte Trimmer in einem sicheren Betriebszustand befindet, bevor Sie ihn wieder in Betrieb nehmen.
  12. Wenn der Rasentrimmer anfängt, ungewöhnlich stark zu vibrieren. In diesem Falle muß er sofort überprüft werden. Ein übermäßiges Vibrieren kann Verletzungen verursachen.
- Wartung und Lagerung**
1. Alle Muttern, Bolzen und Schrauben müssen fest angezogen sein, damit ein sicherer Betriebszustand des Rasentrimmers gewährleistet ist.
  2. Abgenutzte oder beschädigte Teile müssen für einen sicheren Zustand ausgewechselt werden
  3. Nur für dieses Produkt spezifizierte Ersatzfäden verwenden.
  4. Verwenden Sie nur von Husqvarna UK Ltd. empfohlene Ersatzteile und Zubehörteile.
  5. Nach der Ausführung von Wartungsarbeiten, die die Schnur betreffen, das Gerät vor dem Einschalten stets zuerst wieder in normale Betriebsposition bringen.
  6. Finger und Hände vom Fadenmesser an der Vorderkante der Schutzabdeckung fernhalten, Verletzungsgefahr.
  7. Reinigen Sie das Gerät mit einem trockenen Tuch. Es sollten auf keinen Fall Metallgegenstände zur Reinigung des Geräts verwendet werden.
  8. Überprüfen und warten Sie den Trimmer regelmäßig. Reparaturen müssen von einer zugelassenen Reparaturwerkstatt ausgeführt werden.
  9. An einem kühlen, trockenen Ort, außerhalb der Reichweite von Kindern aufbewahren. Nicht im Freien aufbewahren.
  10. Vor der Aufbewahrung das Gerät mindestens 30 Minuten abkühlen lassen.

## Pflege der Batterie

### Akkupack warten

1. Wenn sich der Akku mit der Zeit schnell entlädt, obwohl er 6 Stunden lang aufgeladen wurde, ist er durch ein neues Akkupack zu ersetzen.
2. Auch wenn der Akku teilweise geladen ist, empfiehlt es sich, zur Gewährleistung der maximalen Betriebszeit das Akkupack vor dem ersten Gebrauch 6 Stunden lang aufzuladen.
3. Nie im entladenen Zustand lagern, um eine dauerhafte Beschädigung des Akkupack zu vermeiden.
4. Kontaktieren Sie Ihre lokale autorisierte Servicestelle/Vertretung/Händler, um einen Ersatzakku zu bestellen und den alten sicher zu entsorgen.

### Batterie

18 Volt 1.7 Amp/Stde. "Hochleistung"

keine Wartung erforderlich

- **WICHTIG SICHERE ENTSORGUNG IHRES ALTEN AKKUPACK NICHT AUFSCHEIDEN, ANZÜNDEN ODER VERBRENNEN.**

### Aufbewahrung während des Winters

1. Führen Sie den vollständigen, 5-6 stündigen Ladevorgang durch, bevor Sie das Gerät für den Winter ablegen.
2. Das Akkupack alle 3 oder 4 Monate 6 Stunden lang an das Ladegerät anschließen, um es während der Wintereinlagerung vollständig aufzuladen.
3. Vermeiden Sie längere Aufbewahrung ohne zwischenzeitliche Aufladung.
4. Bewahren Sie das Gerät an einem kühlen, trockenen Ort auf.

**Für weitere Informationen zum Austausch des Akkus wenden Sie sich an Ihren Händler vor Ort.**

## Akkupack laden

### Erster Ladevorgang

1. Benutzen Sie das Ladegerät nur drinnen.
2. Sorgen Sie dafür, daß das Ladegerät nicht Feuchtigkeit ausgesetzt ist. Ladegerät und Akkupack immer trocken lagern. Das Ladegerät muss während des Ladevorgangs gut belüftet sein.
3. Verbinden Sie den Gerätestecker (**F1**) des Ladegerätkabels mit dem Akku.
4. Stecken Sie den Stecker des Ladegeräts (**F2**) in eine geeignete Haushaltssteckdose, und schalten Sie ein.
5. Die rote Anzeigelampe leuchtet während des ganzen Ladevorgangs. (**F3**)
6. In 5-6 Stunden wird eine volle Aufladung erzielt. Während des Ladevorgangs wird das Ladegerät warm. Das ist normal und deutet daraufhin, daß das Ladegerät richtig funktioniert.

### Akkupack aufladen

1. Sobald die Schnittleistung Ihres Trimmers nachlässt und langsamer wird, muss der Akku aufgeladen werden.
2. Vermeiden Sie das vollständige Leerlaufen des Akkus während des Betriebs, z. B. die vollkommene Entladung des Akkupack.
3. Befolgen Sie die unter "**erster Ladevorgang**" angegebenen Anleitungen.
4. Wenn Sie den Akku gemäß vorliegenden Anweisungen laden, ist eine maximale Lebensdauer des Akkus gewährleistet.

### Akkupack montieren (G)

1. Befestigen Sie den Akku am Produkt wie in **Abbildung G** dargestellt und stellen Sie dabei sicher, dass er mit einem Klicken einrastet und fest sitzt.
2. Drücken Sie zum Entfernen des Akkus die zwei Knöpfe (**G1**) auf jeder Seite des Akkupack und ziehen Sie ihn heraus.

## Wartungsempfehlungen

- Ihr Produkt ist durch ein silberfarbiges und schwarzes Produktypenschild gekennzeichnet.
- Ihr Gerät sollte mindestens alle 12 Monate gewartet werden; häufiger, wenn es professionell eingesetzt wird.

## Ersatzteile

### Spule und Mähfaden

Kennziffer.:

FLY047

Teilenummer.:

510747890

DEUTSCH - 2

## Umweltinformation

- Beim Entsorgen von nicht mehr zu gebrauchenden Produkten muß die Umwelt berücksichtigt werden.
- Falls erforderlich, setzen Sie sich bitte mit Ihrer örtlichen Behörde in Verbindung. Diese kann Ihnen Einzelheiten zur Entsorgung mitteilen.

### BATTERIENENTSORGUNG

- Dieses Produkt enthält eine NiMH-Batterie und darf am Ende seiner Nutzungsdauer nicht mit dem normalen Hausmüll entsorgt werden.
- Vor der Entsorgung des Produkts muss der Akku aus dem Produkt herausgenommen werden
- Der Akku muss sicher und umweltgerecht entsorgt werden.
- Die Batterie darf NICHT in Gewässern entsorgt werden.
- NiMH-Akkus enthalten das giftige Schwermetall Cadmium, weshalb sie nicht über den Hausmüll entsorgt werden dürfen, sondern über besondere Rücknahmesysteme, in

- Deutschland etwa betrieben durch die Stiftung Gemeinsames Rücknahmesystem Batterien.
- Nicht verbrennen.

Das Symbol  auf dem Produkt bzw. auf der Produktverpackung gibt an, dass dieses Produkt nicht als Hausmüll behandelt werden darf. Zur Entsorgung ist es an einen entsprechenden Recycling-Punkt für elektrische und elektronische Geräte zu bringen. Durch die umweltgerechte Entsorgung dieses Produkts tragen Sie dazu bei, potentielle Folgeschäden an der Umwelt und Gesundheitsschäden zu verhindern. Ausführlichere Informationen über das Recycling dieses Produkts erhalten Sie auf Wunsch von Ihrem Stadt- oder Gemeinderat, den für die Hausmüllentsorgung zuständigen Behörden oder dem Geschäft, in dem Sie dieses Produkt gekauft haben.

## Garantie & Garantiepolice

Falls sich ein Teil aufgrund eines Herstellungsfehlers innerhalb der Garantiezeit als defekt herausstellen sollte, wird Husqvarna UK Ltd. über seine autorisierten Wartungstechniker kostenlos Reparaturarbeiten ausführen oder Teile austauschen lassen. Dies gilt unter folgenden Voraussetzungen:

- Der Fehler wird direkt dem autorisierten service center gemeldet.
- Ein Kaufnachweis kann vorgelegt werden.
- Der Fehler läßt sich nicht auf einen Mißbrauch, eine Vernachlässigung oder eine falsche Einstellung durch den Benutzer zurückführen.
- Der Fehler läßt sich nicht auf normale Abnutzung zurückführen.
- Die Maschine wurde nicht von einer von Husqvarna UK Ltd. nicht autorisierten Person gewartet oder repariert, auseinandergenommen oder daran herumgebastelt.
- Die Maschine wurde nicht vermietet.
- Die Maschine ist noch Eigentum des ursprünglichen Käufers.
- Die Maschine wurde nicht kommerziell verwendet.

\* Diese Garantie stellt eine Ergänzung der gesetzlichen Rechten des Kunden dar und schränkt diese auf keine Weise ein. Nachfolgend wird aufgelistet, was nicht unter Garantie fällt oder wodurch die Garantie ungültig wird. Deshalb ist es unbedingt erforderlich, die in der Bedienungsanleitung angegebenen

Anweisungen sorgfältig durchzulesen und genau zu verstehen, wie die Maschine betrieben und gewartet wird:

### Fehler, die nicht von der Garantie gedeckt sind:

- Fehler, die dadurch entstanden sind, daß ein anfänglicher Defekt nicht sofort gemeldet wurde.
- Fehler, die durch einen plötzlichen Stoß entstanden sind.
- Störungen aufgrund eines unsachgemäßen Gebrauchs der Maschine und Nichtbeachtung der in der Bedienungsanleitung angegebenen Anweisungen und Empfehlungen.
- Maschinen, die vermietet werden, werden von dieser Garantie nicht gedeckt.
- Folgende Teile werden als Verschleißteile angesehen, deren Nutzungsdauer von einer regelmäßigen Wartung abhängt. Diese Teile fallen normalerweise nicht unter die Garantie: Nylonschnur, Spule und Leitung
- **Vorsicht**  
Alle Garantieansprüche entfallen, wenn Fehler ganz oder teilweise, direkt oder indirekt durch den Einbau von Ersatzteilen oder zusätzlichen Teilen verursacht wurden, die nicht von Husqvarna UK Ltd. hergestellt oder zugelassen wurden. Dasselbe trifft für modifizierte Maschinen zu.

## EC KONFORMITÄTSERKLÄRUNG

Husqvarna AB, S-561 82, Huskvarna, Sweden

erklären in alleiniger Verantwortung, dass das Produkt bzw. die Produkte

Verwendungszweck.....**Lawn Trimmer = Rasentrimmer**  
Verwendungszweck der Typen.....**CCT250-3**  
Identifizierung der reihe.....**Siehe Typenschild**  
Baujahr.....**Siehe Typenschild**

die maßgeblichen Anforderungen und Bestimmungen der folgenden EU-Richtlinien erfüllt/erfüllen:

**2006/42/EC, 2004/108/EC, 2000/14/EC, 2011/65/EU**

beruhend auf den folgenden in der EU harmonisierten, anwendbaren Standards:

**EN60335-1, EN60335-2-91, EN60335-2-29**

Der maximale A-bewertete Schalldruckpegel  $L_{pA}$  an der Bedienerposition, gemessen entsprechend EN60335-2-91, ist in der Tabelle aufgeführt.

Der maximale, gewichtete Wert  $a_{hv}$  für die Hand-/Armschütterung, gemessen entsprechend EN ISO 20643 anhand eines Musters des/der obigen Produkte(s), ist in der Tabelle aufgeführt.

2000/14/EU: Die Werte der gemessenen Geräuschemission  $L_{WA}$  und der garantierten Geräuschemission  $L_{WA}$  entsprechen den Tabellenwerten.

Konformitätsbewertungsverfahren..... Annex VI  
Prüfbehörde..... Intertek, Cleeve Road  
Leatherhead, Surrey  
KT22 7SB, England

Husqvarna 22/01/2013

P. Lamelli (CTO)

Inhaber der technischen Unterlagen

Typ	CCT250-3
Schnittbreite (cm)	<b>25</b>
Umdrehungsgeschwindigkeit des Schneidwerks (rpm)	<b>8,500</b>
Gemessene Geräuschemission $L_{WA}$ (dB(A))	<b>90</b>
Garantierte Geräuschemission $L_{WA}$ (dB(A))	<b>96</b>
Schalldruck $L_{pA}$ (dB(A))	<b>80.4</b>
Ungewissheit $K_{pA}$ (dB(A))	<b>2.5</b>
Hand-/Arm vibration $a_{hv}$ (m/s <sup>2</sup> )	<b>2.19</b>
Unsicherheit $K_{av}$ (m/s <sup>2</sup> )	<b>1.5</b>
Gewicht (Kg)	<b>2.2</b>

DEUTSCH - 3

## Précautions à Prendre



**Attention.** Lors de l'utilisation de l'appareil, vous devez respecter les règles de sécurité suivantes. Pour votre propre sécurité et celle des personnes à proximité, veuillez lire ces instructions avant d'utiliser l'appareil. Prière de conserver ces instructions pour référence future.

### Explication des symboles de votre produit



Avertissement



Lire attentivement le mode d'emploi pour vous assurer de bien comprendre toutes les commandes et leur utilisation.



Tenir les personnes présentes à l'écart. Ne jamais faire fonctionner l'outil à proximité de personnes, particulièrement des enfants ou animaux familiers.



Portez des lunettes de protection



Ne jamais utiliser l'outil sous la pluie ou le laisser à l'extérieur lorsqu'il pleut.



Mettre hors tension ! Enlever la batterie avant tout entretien ou nettoyage.

**Attention:** La ligne de coupe continue à tourner après l'arrêt de la machine.

### Généralités

- Ce produit peut être utilisé sous surveillance, ou si des instructions quant à une utilisation en toute sécurité du produit a été fournie et comprise, par les enfants âgés de 8 ans minimum, ainsi que par les personnes handicapées physiques ou mentales ou ayant des déficiences sensorielles, ou un manque d'expérience et de connaissances. Les enfants ne doivent pas être autorisés à jouer avec le produit. Le nettoyage et l'entretien réalisés par l'utilisateur ne doivent pas être confiés aux enfants sans surveillance.  
L'utilisation de ce produit par de jeunes personnes âgées de moins de 16 ans n'est pas conseillée.
- Ne jamais autoriser des enfants ou personnes ne connaissant pas ces instructions à utiliser le produit.
- Arrêter l'appareil quand des personnes, en particulier des enfants, ou animaux de compagnie sont à proximité.
- Utilisez la taille-herbe uniquement comme indiqué ci-après et pour les seuls travaux décrits dans les instructions.
- N'utilisez jamais la taille-herbe lorsque vous êtes fatigué, malade ou sous l'influence de l'alcool, de drogues ou de médicaments.
- L'opérateur ou utilisateur est tenu responsable des dangers ou accidents provoqués aux autres personnes ou à leurs biens.

### Batterie

**Les appareils à batterie rechargeable nécessitent des précautions spéciales.**

- ÉVITEZ TOUTE MISE EN MARCHÉ ACCIDENTELLE. OTEZ VOS MAINS ET VOS DOIGTS DE LA GACHETTE DE CONTACT LORS DU TRANSPORT DU TAILLE-HERBE.**
- Toujours charger l'appareil dans un local fermé, et le ranger dans un local frais et sec - hors de la portée des enfants.
- Utilisez seulement le chargeur fourni avec votre appareil. L'utilisation de tout autre chargeur pourrait endommager de façon permanente la batterie et la taille-herbe.
- N'utilisez le chargeur que sur une prise de courant domestique normalisée.
- Prenez soin du chargeur et du cordon du chargeur.
- N'utilisez pas le chargeur si le chargeur ou son cordon sont endommagés.
- N'utilisez le chargeur uniquement qu'à l'intérieur et

dans un endroit sec.

- N'utilisez pas le chargeur au dehors.
- Entreposez et chargez cet appareil dans un endroit frais, sec, bien aéré et hors de portée des enfants.
- Ne chargez pas la batterie et n'utilisez pas l'appareil en milieu explosif ou corrosif. Évitez les endroits où sont présents des liquides inflammables ou des gaz afin d'éviter de provoquer un incendie ou une explosion.
- N'essayez pas de réparer l'appareil y compris la batterie. Le remplacement du fil en nylon et le nettoyage de l'appareil sont les seules tâches d'entretien que l'utilisateur puisse effectuer.
- N'introduisez aucun objet dans la zone du moteur. Enlevez tout débris afin d'éviter la surchauffe.
- Ne brûlez pas et ne percez pas la batterie si elle devenait inefficace. Les batteries contiennent des produits chimiques dangereux. Mettez-la au rebut en respectant les consignes de sécurité.

### Préparation

- Lorsque vous utilisez votre produit, portez toujours des lunettes de sécurité, des chaussures adéquates et des pantalons longs. Ne pas faire fonctionner l'équipement quand vous êtes pieds nus ou portez des sandales ouvertes.
- Avant de mettre l'appareil en marche et après tout choc, vérifiez qu'il ne présente aucun signe d'usure ou de dommage, et le réparer si nécessaire.
- Inspectez la surface à couper avant chaque utilisation. Enlevez tous les objets tels que les pierres, les débris de verre, les os, fil de fer, ficelle qui peuvent être projetés ou s'enrouler autour de la tête de coupe.
- Avant d'utiliser la machine, vérifiez qu'il n'y a pas d'animaux à proximité, en particulier de hérissons.
- Vérifiez si la tête de coupe, la bobine et le couvercle de protection sont bien en place.

### Utilisation

- N'utilisez la taille-herbe qu'à la lumière du jour ou sous un bon éclairage.
- Évitez si possible d'utiliser la taille-herbe dans l'herbe mouillée.
- Prenez soin de ne pas glisser pendant la tonte d'une pelouse mouillée.
- Il faut prendre des précautions exceptionnelles pendant la tonte des pelouses en pentes. Portez des chaussures antidérapantes.
- Ne reculez pas lors de l'utilisation de votre taille-herbe, afin de ne pas trébucher. Marcher - ne jamais courir.
- Maintenez la tête de coupe au-dessous de la taille.
- Ne faites pas fonctionner votre appareil si les protections sont abîmées ou inexistantes.
- Ne jamais monter de pièces de coupe en métal.
- Toujours tenir les mains et les pieds éloignés de l'outil

## Précautions à Prendre

- de coupe, et surtout en mettant le moteur en marche.
- Ne vous penchez pas au-dessus du carter de protection; des objets peuvent être projetés par le fil de coupe.
  - Si l'on cogne un objet. Ne pas redémarrer le coupe-herbe avant de s'être assuré que l'appareil entier est en bon état de marche.
  - Si le coupe-herbe se met à vibrer de manière anormale. Rechercher la cause immédiatement. Des vibrations excessives peuvent être cause d'accidents.
- Entretien et rangement**
- Gardez tous les écrous, boulons et vis bien serrés pour que le coupe-herbe reste en bon état de marche et ne pose aucun risque.
  - Pour assurer la sécurité, remplacez les pièces usées ou endommagées.
  - Utilisez uniquement le fil de remplacement spécifié pour cet appareil.
  - Utiliser uniquement les pièces de rechange et les accessoires recommandés par Husqvarna UK Ltd..
  - Après toute opération d'entretien au niveau du fil de coupe, toujours remettre le produit en position de fonctionnement normal avant de le mettre en marche.
  - Pour éviter de vous couper, écarter vos doigts et vos mains de la lame de coupe située au bord du carter de protection.
  - Nettoyez l'appareil à l'aide d'un chiffon sec ou d'une brosse souple, à l'exclusion d'objets en métal.
  - Inspecter et entretenir régulièrement le coupe-herbe. Toutes les réparations éventuelles devront être effectuées par un réparateur agréé.
  - Ranger dans un endroit frais et sec et hors de portée des enfants. Ne pas laisser à l'extérieur.
  - Vor der Aufbewahrung das Gerät mindestens 30 Minuten abkühlen lassen.

## Entretien de la batterie

### Entretien de la batterie

- Si au fil du temps la batterie se vide rapidement après l'avoir chargée complètement pendant 6 heures, elle doit être remplacée.
- La batterie n'est pas totalement déchargée mais pour garantir un fonctionnement optimal, charger la batterie pendant 6 heures avant la première utilisation.
- Pour éviter d'endommager la batterie de manière définitive, ne jamais la ranger alors qu'elle est déchargée.
- Contactez votre concessionnaire/distributeur/centre de service agréé local pour remplacer la batterie et pour éliminer en toute sécurité la batterie usagée.
- Batterie:**  
18V/1.7 Ah "Haute puissance" Batterie sans entretien

- IMPORTANT**  
**ÉLIMINER LA BATTERIE USAGÉE EN TOUTE SÉCURITÉ NE PAS LA FENDRE, LA BRÛLER OU L'INCINÉRER.**

### Entreposage pendant l'hiver

- Chargez à fond pendant 5-6 heures avant l'entreposage d'hiver.
- Recharger la batterie tous les 3 à 4 mois pendant une période de 6 heures afin de la recharger complètement pour l'entreposage hivernal.
- Évitez un entreposage prolongé sans recharger la batterie.
- Entrepochez dans un endroit frais et sec.

**Pour de plus amples informations sur batterie de remplacement, contactez votre revendeur local.**

## Charger la batterie

### Marche à suivre pour la charge initiale

- Assurez-vous que le chargeur ne soit pas exposé à l'humidité.
- Assurez-vous que le chargeur n'est pas exposé à l'humidité. Toujours conserver le chargeur et la batterie à l'abri de l'humidité. Placer le chargeur dans un endroit bien aéré pendant la charge.
- Brancher le connecteur de chargeur (**F1**) sur la batterie.
- Branchez le chargeur (**F2**) dans une prise électrique murale de la maison, située à proximité.
- La lampe témoin rouge reste allumée pendant toute la durée de la charge de la batterie. (**F3**)
- Le niveau de charge maximal sera atteint en 5-6 heures. Pendant la charge, le chargeur chauffe. Ceci est normal et signifie qu'il fonctionne correctement.

### Recharger la batterie

- Recharger la batterie dès que la puissance de taille de votre taille-haie diminue.
- Éviter d'utiliser la batterie jusqu'à ce qu'elle se décharge complètement.
- Suivez la méthode présentée dans **Marche à suivre pour la charge initiale**.
- Se conformer à ces instructions de recharge afin d'assurer une durée de vie optimale de la batterie.

### Montage de la batterie (G)

- Fixer la batterie comme illustré à la **figure G**, en s'assurant qu'elle s'enclenche correctement et fermement.
- Pour enlever la batterie, appuyer sur les deux boutons (**G1**) de chaque côté de la batterie et la faire glisser.

## Informations Concernant L'environnement

- Prendre l'environnement en considération lors de la mise au rebut du produit à la fin de sa vie utile.
- Si nécessaire, consulter les services municipaux pour toute information concernant la mise au rebut.

### MISE AU REBUT DES BATTERIES

- Ce produit contient une batterie NiMH et ne doit pas être jeté avec les déchets ménagers courants quand il arrive en fin de vie.
- La batterie doit être enlevée du produit avant de disposer de ce dernier.
- Disposer de la batterie en respectant les consignes de sécurité.
- NE PAS jeter la batterie dans l'eau.
- Les batteries NiMH sont dangereuses pour l'environnement et doivent être collectées et recyclées

- conformément à la réglementation européenne en vigueur.
- NE PAS incinérer.

Le symbole  sur le produit ou sur son emballage indique que ce produit ne doit pas être traité comme déchet ménager. Il doit obligatoirement être déposé au point de collecte prévu pour le recyclage du matériel électrique et électronique. En vous conformant à une procédure d'enlèvement correcte du produit devenu obsolète, vous aiderez à prévenir tout effet nuisible à l'environnement et à la santé, qu'une manipulation inappropriée de celui-ci pourrait autrement provoquer. Pour de plus amples informations sur le recyclage de ce produit, veuillez contacter votre mairie ou collectivité locale, la déchetterie de votre localité ou le magasin où vous avez acheté le produit.

## Recommandations de Service

- **Cet appareil n'est identifié que par une plaque de qualité de produit, argentée et noire.**
- **Nous vous recommandons vivement de faire réviser votre machine au moins tous les douze mois, plus souvent dans le cas d'un usage professionnel.**

## Garantie et Police de Garantie

Si une pièce s'avère défectueuse pour cause de défaut de fabrication, au cours de la période de garantie, Husqvarna UK Ltd. d'extérieur se chargera, sans frais pour le consommateur, de la réparation ou du remplacement, via ses agents de service après-vente agréés, dès lors que :

- a) Le défaut est directement signalé au réparateur autorisé.
- b) La fourniture du justificatif d'achat
- c) Le défaut n'est pas causé par une mauvaise utilisation, une négligence ou un mauvais réglage effectué par l'utilisateur.
- d) La panne n'est pas causée par l'usure normale.
- e) La machine n'a pas été entretenue ou réparée, démontée ou manipulée par toute personne non autorisée par Husqvarna UK Ltd..
- f) La machine n'a pas été utilisée pour la location.
- g) La machine appartient au premier acheteur.
- h) La machine n'a pas été commercialement utilisée..

\* Cette garantie est additionnelle à, et dans aucune circonstance elle diminue les droits statutaires des clients

Les défaillances occasionnées dans les situations ci-dessus ne sont pas couvertes. Il est donc important de lire les instructions contenues dans le manuel de l'utilisateur et

de bien assimiler comment utiliser et entretenir votre outil :  
**Défauts non couverts par la garantie**

- \* Défauts causés par un défaut initial non signalé.
  - \* Défauts causés par un choc soudain.
  - \* Défaillances résultant d'une utilisation du produit dans des conditions autres que celles stipulées dans les instructions et recommandations contenues dans le manuel de l'utilisateur.
  - \* Les machines utilisées pour la location ne sont pas couvertes par cette garantie.
  - \* Les pièces ci-après énumérées sont considérées comme des pièces d'usure et leur durée de vie dépend d'un entretien régulier. Par conséquent, elles ne sont pas couvertes par la garantie : Fil Nylon, enrouleur et fil
- ATTENTION !**  
Sous la garantie, Husqvarna UK Ltd. n'accepte pas dans l'ensemble ou en partie, directement ou indirectement, la responsabilité des défauts causés par le montage de pièces de rechange ou de parties supplémentaires qui ne sont pas fabriquées ou approuvées par Husqvarna UK Ltd., ou si la machine a été modifiée de quelque façon que ce soit.

## Pièces de rechange

### Rotor et cordeau

Numéro de référence.:

FLY047

Numéro de pièce.:

510747890

## EC DÉCLARATION DE CONFORMITÉ

Husqvarna AB, S-561 82, Huskvarna, Sweden

Nous déclarons sous notre seule responsabilité que le() produit(s) :

Désignation..... **Lawn Trimmer = Coupe-herbes**  
 Désignation du(des) type(s)..... **CCT250-3**  
 Identification de la série..... **Voir la puissance du produit sur l'étiquette**  
 Année de Construction..... **Voir la puissance du produit sur l'étiquette**

est/sont conforme(s) aux exigences et dispositions essentielles des Directives européennes suivantes :

**2006/42/EC, 2004/108/EC, 2000/14/EC, 2011/65/EU**

Selon les normes harmonisées de l'UE applicables :

**EN60335-1, EN60335-2-91, EN60335-2-29**Le niveau maximum de pression acoustique pondéré  $L_{pA}$  enregistré à la position de l'opérateur, mesuré selon la norme EN60335-2-91, correspond au niveau indiqué dans le tableau.La valeur pondérée des vibrations main / bras maximum  $a_{Hh}$ , mesurée selon la norme EN ISO 20643 sur un échantillon du/des produit(s) ci-dessus correspond à la valeur  $a_h$  donnée dans le tableau.

2000/14/CE : Les valeurs de puissance sonore mesurées et de puissance sonore garantie sont conformes aux chiffres indiqués dans le tableau.

Procédure d'évaluation de conformité..... Annex VI

Organisme notifié..... Intertek, Cleeve Road  
Leatherhead, Surrey  
KT22 7SB, England

Husqvarna 22/01/2013

P. Lameli

Officier technique responsable

Conserver la documentation technique



Type	CCT250-3
Largeur de coupe (cm)	25
Vitesse de rotation de l'outil de coupe (rpm)	8,500
Niveau de puissance sonore mesuré $L_{WA}$ (dB(A))	90
Niveau de puissance sonore mesuré $L_{WA}$ (dB(A))	96
Pression sonore $L_{pA}$ (dB(A))	80.4
Incertitude $K_{pA}$ (dB(A))	2.5
Vibration dans les mains/bras $a_{Hh}$ ( $m/s^2$ )	2.19
Incertitude $K_{aHh}$ ( $m/s^2$ )	1.5
Poids (Kg)	2.2

FRANÇAIS - 3

## Veiligheidsvoorschriften



**Waarschuwing.** Wanneer u deze machine gebruikt, moet u de veiligheidsregels volgen. Voor uw eigen veiligheid en die van omstanders, moet u deze aanwijzingen goed doorlezen voordat u de machine gebruikt. Berg de aanwijzingen goed op.

### Uitleg van symbolen op het product



Waarschuwing.



Lees de handleiding voor de gebruiker aandachtig door, zodat u volledig vertrouwd bent met de verschillende bedieningselementen en de werking daarvan.



Omstanders uit de buurt houden. Niet gebruiken in de nabijheid van personen, vooral niet in de buurt van kinderen of huisdieren.



Draag oogbescherming



Niet in de regen gebruiken en het product niet buiten in de regen laten staan.



Uitschakelen! Verwijder het batterijpakket alvorens het apparaat te onderhouden of reinigen.

### Waarschuwing

De snijdraad blijft roteren nadat de machine is uitgezet.

### Algemeen

- Dit product mag onder toezicht worden gebruikt, of wanneer is uitgelegd hoe dit apparaat veilig wordt gebruikt en de daaruit voortvloeiende gevaren zijn begrepen, door kinderen van 8 jaar en ouder en door personen met beperkte fysieke of verstandelijke vermogens, beperkte zintuiglijke waarneming of ontoereikende kennis en ervaring. Nooit toestaan dat kinderen met het product spelen. Kinderen mogen dit product uitsluitend onder toezicht reinigen en onderhouden. Gebruik van dit product door personen jonger dan 16 jaar wordt afgeraden.
- Laat de machine nooit gebruiken door kinderen of mensen die de gebruiksaanwijzingen niet kennen.
- Stop het gebruik van de machine als er mensen, vooral kinderen, of huisdieren in de buurt zijn.
- Gebruik de trimmer alleen op de manier en voor de functies die in deze handleiding zijn beschreven.
- Gebruik de trimmer nooit wanneer u moe, ziek of onder invloed van alcohol, drugs of medicijnen bent.
- De gebruiker is verantwoordelijk voor ongevallen of gevaren die andere mensen of hun eigendom treffen.

### Akku

**Snoerloze door batterijen aangedreven producten moeten voorzichtig behandeld worden.**

- VERMIJD ONGEWILD STARTEN. HANDEN EN VINGERS UIT DE BIJURT VAN DE SCHAKELAAR HOUDEN TERWIJL MEN DE GRASKANTMAAIER DRAAGT.**
- Het product moet altijd binnenshuis worden opgeladen en op een koele droge plaats worden opgeslagen - buiten het bereik van kinderen.
- Alleen het bijgeleverde laadapparaat gebruiken. Het gebruik van een ander laadapparaat kan de akku en graskantmaaier onherstelbaar beschadigen.
- Laadapparaat alleen gebruiken op standaard huishoudelijke wandcontactdoos.
- Laadapparaat en snoer niet misbruiken.
- Laadapparaat niet gebruiken indien deze, of het snoer, beschadigd is.
- Laadapparaat alleen binnenshuis gebruiken.
- Laadapparaat niet buitenshuis gebruiken.
- Dit apparaat opladen en bewaren in een koele, droge en goed geventileerde ruimte, buiten het bereik van kinderen.
- Akku niet opladen en het apparaat niet gebruiken in een explosieve of corrosieve omgeving. Vermijd gebieden waar ontvlambare stoffen of gassen aanwezig zijn om brand of een explosie te vermijden.

- Niet proberen dit apparaat of de akku te repareren. Alleen het vervangen van de nylondraad en schoonmaken van het apparaat zijn geschikte werkzaamheden die door de gebruiker zelf uitgevoerd kunnen worden.
- Houd het motor gedeelte vrij van vuil en andere objecten om oververhitting te voorkomen.
- De akku niet verbranden of verminken daar het gevaarlijke chemicaliën bevat. Op de gepaste wijze afvoeren.

### Vorbereiding

- Draag tijdens het gebruik van het product steeds oogbescherming, stevige schoenen en een lange broek. De apparatuur nooit met blote voeten of open sandalen bedienen.
- Controleer de machine vóór gebruik en na harde schokken altijd op eventuele slijtage en beschadigingen en repareer deze zo nodig.
- Inspecteer het gebied dat u wilt trimmen voor u de trimmer gebruikt. Verwijder voorwerpen zoals, stenen, gebroken glas, spijkers, ijzerdraad, touwtjes etc. welke weggeslingerd kunnen worden of in de kop van de trimmer verward kunnen raken.
- Inspecteer het gebied op dieren, met name egels, voordat u het product gebruikt.
- Controleer dat de maaikop, de spoel en de kap goed bevestigd zijn.

### Gebruik

- Gebruik de trimmer alleen bij daglicht of bij goed kunstlicht.
- Waar mogelijk moet u vermijden de trimmer in nat gras te openen.
- Let steeds op uw voeten wanneer u nat gras maait. Altijd lopen, nooit rennen.
- Let steeds op uw voeten wanneer u hellingen maait en draag anti-slip schoeisel.
- Tijdens het maaien niet achteruit lopen, u zou kunnen struikelen.
- Houd de maai kop beneden uw middel.
- De trimmer nooit gebruiken als de beschermkappen beschadigd zijn of als de beschermkappen niet aangebracht zijn.
- Nooit metalen snijelementen aanbrengen.
- Houd uw handen en voeten altijd uit de buurt van de snij-inrichting, vooral wanneer u de motor aanzet.
- Leun niet over de beschermplaat van de trimmer - er kunnen voorwerpen van de nylondraad geslingerd worden.
- Indien u een voorwerp raakt. De trimmer niet gebruiken tot u zeker weet dat de hele trimmer in een veilige gebruiksconditie verkeert;
- Als de trimmer abnormaal sterk gaat vibreren. Onmiddellijk controleren. Te grote trillingen kan letsel veroorzaken.



## Veiligheidsvoorschriften

### Onderhouden en opbergen

1. Alle moeren, bouten en schroeven goed aangedraaid houden om te verzekeren dat de trimmer in een veilige gebruikersconditie verkeert.
2. Vervang versleten of beschadigde onderdelen voor veiligheid.
3. Gebruik alleen het voor dit product gespecificeerde vervangingsmaatkoord.
4. Gebruik uitsluitend door Husqvarna UK Ltd. aanbevolen reserveonderdelen en accessoires.
5. Na onderhoud aan de snijdraad dient u het product altijd eerst weer in de normale bedrijfsstand te zetten alvorens het in te schakelen.
6. Houd uw vingers en handen weg van het snijmes dat aan de voorkant van de beschermkap zit.
7. Apparaat schoonmaken met een droge doek. Nooit metalen voorwerpen gebruiken voor het schoonmaken.
8. De trimmer moet regelmatig worden geïnspecteerd en onderhouden. Reparaties dienen te worden uitgevoerd door een bevoegd reparateur.
9. Opslaan op een koele, droge plaats, buiten bereik van kinderen. Niet buiten opslaan.
10. Vor der Aufbewahrung das Gerät mindestens 30 Minuten abkühlen lassen.

## Akku onderhoud

### Verzorging van batterijpakket

1. Als het batterijpakket na verloop van tijd snel leeg raakt nadat het 6 uur lang was opgeladen, is het aan vervanging toe.
2. Er zit weliswaar wat lading in het batterijpakket, maar voor een optimale gebruiksduur dient het vóór het eerste gebruik 6 uur lang te worden opgeladen.
3. Om permanente schade aan het batterijpakket te voorkomen, mag het nooit leeg worden opgeslagen.
4. Neem contact op met een plaatselijk erkend servicecentrum/dealer/distributeur voor een nieuw batterijpakket en voor advies over veilige verwijdering van het oude batterijpakket.
6. **Akku**  
18 Volt 1.7 Amp/Uur "High Power"

### Onderhoudsvrij

- **BELANGRIJK**  
**VERWIJDER HET OUDE BATTERIJPAKKET OP VEILIGE WIJZE. NIET OPENSNIJDEN, IN BRAND STEKEN OF VERBRANDEN.**

### Winter opslag

1. 5-6 uur geheel opladen alvorens op te slaan.
2. Wanneer het batterijpakket voor de winter wordt opgeslagen, dient u het elke 3 tot 4 maanden een volledige 6 uur lang opnieuw op te laden.
3. Vermijd langdurige opslag zonder opnieuw op te laden.
4. Bewaren op een koele en droge plaats.

**Voor meer informatie over Battery Pack vervanging contact op met uw plaatselijke dealer.**

## Het batterijpakket opladen

### Eerste laad procedure

1. Het laadapparaat alleen binnenshuis gebruiken.
2. Zorg er voor dat het laadapparaat niet wordt blootgesteld aan vocht. De lader en het batterijpakket dienen te allen tijde droog te blijven. Zorg dat de lader tijdens het laden goed eventileerd is.
3. Bevestig de laadstekker (C1) aan het batterijpakket.
4. Laadapparaat (C2) aansluiten op een geschikte huishoudelijke wandcontactdoos en inschakelen.
5. Het rode controlelampje zal tijdens het opladen constant branden. (C3)
6. De akku is geheel opgeladen in 5-6 uur. Gedurende het opladen wordt het laadapparaat warm. Dit is normaal en betekent dat het laadapparaat correct werkt.

### Het batterijpakket opnieuw opladen

1. Laad het batterijpakket opnieuw op zodra het vermogen van de heggenschaar afneemt en hij

langzamer begint te werken.

2. Vermijd 'diepe ontlading' van het batterijpakket, m.a.w. zorg dat het batterijpakket nooit helemaal leeg raakt.
3. Volg de procedure als beschreven in de **Eerste laad procedure**.
4. Als het batterijpakket volgens deze instructies wordt opgeladen, bent u verzekerd van een maximale gebruiksduur.

### Batterijpakket monteren (D)

1. Bevestig het batterijpakket zoals geïllustreerd in figuur D. Let er hierbij op dat het goed op zijn plaats klikt en stevig vastzit.
2. Om het batterijpakket te verwijderen, drukt u op de twee knoppen (D1) aan weerskanten van het batterijpakket en schuift u het eraf.

## Informatie met betrekking tot het milieu

\* Milieubewuste overwegingen dienen mee te spelen bij het weggooien van een product aan het einde van de levensduur.

\* Indien nodig, kunt u contact opnemen met de gemeentelijke autoriteit voor informatie over de verwerking.

### VERWERKING VAN ACCU'S

- Dit product bevat een NiMH batterij en mag aan het eind van de gebruiksduur niet met het huisvuil worden weggevoerd.
- De batterij moet uit het product verwijderd worden voordat u dit weggooit.
- De batterij moet op een milieuvriendelijke manier worden afgevoerd.
- Gooi een accu NIET weg in water.
- NiMH batterijen kunnen schadelijk zijn en dienen

volgens de Europese richtlijnen bij een bevoegde recyclingfaciliteit te worden ingeleverd.

- NIET verbranden.

Het symbool  op het product of de verpakking betekent dat dit product niet mag worden behandeld als gewoon huishoudelijk afval, maar in plaats daarvan moet worden ingeleverd bij het punt voor recycling van elektrische en elektronische apparatuur. Door dit product correct te verwijderen helpt u om de negatieve gevolgen die een verkeerde verwerking van dit product kan hebben voor het milieu en de gezondheid te voorkomen. Voor verdere informatie over recycling van dit product kunt u contact opnemen met uw gemeente, de relevante dienst voor de verwerking van huishoudelijk afval of de winkel waar u het product hebt gekocht.

## Aanbevolen service

- Uw product is voorzien van een unieke identificatie in de vorm van een zilver en zwart gekleurd productkwaliteitslabel.
- U wordt ten eerste aangeraden uw product ten minste elke twaalf maanden een service-beurt te geven, vaker indien het beroepshalve veelvuldig wordt gebruikt.

## Garantie & garantiebeleid

Als er binnen de garantieperiode onderdelen defect blijken als gevolg van fabrieksfouten, dan verzorgt Husqvarna UK Ltd. via diens bevoegde monteurs gratis voor reparatie of vervanging, mits:

- a) de fout onmiddellijk wordt doorgegeven aan de geautoriseerde service centre;
- b) het aankoopbewijs getoond kan worden;
- c) de fout niet veroorzaakt werd door misbruik, verwaarlozing of een foute instelling door de gebruiker;
- d) de fout geen gevolg is van normale slijtage;
- e) geen andere persoon, die niet door Husqvarna UK Ltd. geautoriseerd is, de machine onder-houden, hersteld of uit elkaar genomen heeft;
- f) de machine niet verhuurd werd;
- g) de machine het eigendom is van de oorspronkelijke klant;
- h) de machine niet voor commerciële doeleinden gebruikt werd.

\* Deze garantie is een extra service en zal in geen geval in de weg staan van uw statutaire rechten.

Storingen als gevolg van het volgende worden niet gedekt. Het is daarom belangrijk dat u de instructies in de gebruikershandleiding leest en dat u weet hoe u de machine moet bedienen en onderhouden:

### Defecten die niet door de garantie gedekt worden:

- \* Defecten die het gevolg zijn van een oorspronkelijke fout die niet werd doorgegeven aan de geautoriseerde service center.
- \* Defecten die veroorzaakt werden door een botsing met iets.
- \* Storingen omdat het product niet gebruikt is in overeenstemming met de instructies en aanbevelingen in de gebruikershandleiding.
- \* Machines die verhuurd worden, zijn niet gedekt door deze garantie.
- \* De volgende items worden beschouwd als verslijtende onderdelen. Hoe lang ze meegaan is afhankelijk van regelmatig onderhoud en deze onderdelen worden derhalve niet door de garantie gedekt: Nylon draad, spoel en lijn
- \* **Opgelet!**  
Husqvarna UK Ltd. garantie dekt geen defecten die een rechtstreeks of onrechtstreeks gevolg zijn van de montage van reserve-onderdelen of extra's die niet geproduceerd of goed-gekeurd zijn door Husqvarna UK Ltd., of defecten die het gevolg zijn van een wijziging aan de machine.

## Reserveonderdelen

### Spoel en lijn

Referentienummer.:

FLY030

Onderdeelnummer.:

513104690

## EC CONFORMITEITSVERKLARING

Husqvarna AB, S-561 82, Huskvarna, Sweden

Verklaren op eigen verantwoording dat het(de) product(en);

Benaming..... **Lawn Trimmer = Kantensnijder**  
 Typebenaming(en)..... **CCT250-3**  
 Identificatie van serie..... **Zie Productlabel**  
 Bouwjaar..... **Zie Productlabel**

Voldoet(voldoen) aan de essentiële eisen en voorzieningen van de volgende EG-richtlijnen:

**2006/42/EC, 2004/108/EC, 2000/14/EC, 2011/65/EU**

gebaseerd op de volgende toegepaste binnen de EU geharmoniseerde standaarden:

**EN60335-1, EN60335-2-91, EN60335-2-29**

Het maximale A-gewogen geluidsdruk niveau  $L_{WA}$  op de plaats van de operator, gemeten volgens EN60335-2-91, vindt u in de tabel.

De maximale gewogen waarde voor hand-arm trillingen  $a_{hv}$ , gemeten volgens EN ISO 20643 op een monster van bovenstaand(e) product(en), vindt u in de tabel.

2000/14/EC: Het Gemeten Geluidsvermogen  $L_{WA}$  en het Gegarandeerde Geluidsvermogen  $L_{WA}$  komen overeen met de cijfers uit de tabel.

Controleprocedure conformiteit..... Annex VI  
 Erkend lichaam..... Intertek, Cleeve Road  
 Leatherhead, Surrey  
 KT22 7SB, England

Husqvarna 22/01/2013

P. Lameli

Technisch Directeur

Houder van technische documentatie

*Lameli* **CE**

Type	CCT250-3
Maaibreedte (cm)	<b>25</b>
Toerental maaier (rpm)	<b>8,500</b>
Gemeten geluidsvermogen $L_{WA}$ (dB(A))	<b>90</b>
Gegarandeerd geluidsvermogen $L_{WA}$ (dB(A))	<b>96</b>
Geluidsdruk $L_{pA}$ (dB(A))	<b>80.4</b>
Onzekerheid $K_{pA}$ (dB(A))	<b>2.5</b>
Hand-armtrillingen $a_{hv}$ ( $m/s^2$ )	<b>2.19</b>
Onzekerheid $K_{ah}$ ( $m/s^2$ )	<b>1.5</b>
Gewicht (Kg)	<b>2.2</b>

NEDERLANDS - 3

## Sikkerhet



**Advarsel.** Når du bruker denne maskinen, må sikkerhetsreglene følges. For din egen og andres sikkerhet vennligst les gjennom denne bruksanvisningen før du bruker maskinen. Oppbevar bruksanvisningen på et trygt sted for fremtidig bruk.

### Forklaring av symbolene på produktet



Advarsel



Les bruksanvisningen nøye for å være sikker på at du er kjent med samtlige betjeningsknapper og hvordan de virker.



Hold tilskuere unna. Produktet bør ikke brukes når andre personer, spesielt barn eller dyr, oppholder seg i nærheten.



Ha på deg vernebriller



Produktet skal ikke brukes i regn, og det må ikke stå ute mens det regner.



Slå av! Fjern batteripakken før vedlikehold eller rengjøring.

### Advarsel

Skjæresnoren fortsetter å rotere etter at maskinen er slått av.

### Generelt

1. Dette produktet kan brukes under tilsyn, eller hvis det er gitt instruksjoner om sikker bruk av produktet, og de resulterende farene har blitt forstått, av barn over 8 år samt av personer med fysiske, sensoriske eller psykiske funksjonshemninger eller mangel på erfaring og kunnskap. Barn må ikke få lov til å leke med produktet. Rengjøring og vedlikehold av brukeren må ikke utføres av barn uten tilsyn.

Bruk av dette produktet av unge mennesker under 16 år anbefales ikke.

2. Du må aldri la barn eller personer som ikke har kjennskap til bruksanvisningen, bruke maskinen.
3. Slutt å bruke maskinen når andre mennesker, spesielt barn eller dyr, er i nærheten.
4. Trimmeren må kun brukes på den måten og til de oppgaver som står beskrevet i denne bruksanvisningen.
5. Trimmeren må ikke brukes når du er trett, syk eller påvirket av alkohol eller medisiner.
6. Brukeren er ansvarlig for ulykker eller fare som andre personer eller deres eiendom utsettes for.

### Batteri

**Trådløse batteridrevne produkter må ha spesiell behandling.**

1. UNNGÅ UTILSIKTET START: HOLD HENDENE OG FINGRENE GODT KLAR AV BRYTEREN NÅR KLIPPEREN BÆRES.
2. Produktet må alltid lades innendørs og oppbevares kjølig og tørt - utlignengelig for barn.
3. Bruk kun laderen som følger med klipperen. Hvis du bruker en annen lader, kan batteriet og klipperen bli skadet eller ødelagt.
4. Laderen må bare kobles til en vanlig stikkontakt.
5. Laderen eller ladekabelen må aldri misbrukes.
6. Laderen må ikke brukes hvis den eller kabelen er skadet.
7. Laderen må kun brukes innendørs.
8. Laderen må ikke brukes utendørs.
9. Kantklipperen må oppbevares og lades på et kjølig, tørt og godt ventilert sted og godt utenfor barns rekkevidde.
10. Batteriet må ikke lades og klipperen må ikke brukes i en korroderende eller eksplosiv atmosfære. Unngå områder hvor det er brennbare væsker eller gasser tilstede - husk at det er fare for brann eller eksplosjon.
11. Du må ikke forsøke å reparere klipperen eller batteriet, alt vedlikehold er begrenset til å skifte

nylonsnor og rengjøring. Ved behov for reparasjon kontakt din forhandler.

12. Du må ikke stikke noen gjenstand inn i området rundt motoren. Slissene må ikke stoppes til, fordi motoren da kan bli for varm.
13. Batteriet inneholder farlige kjemikalier, så det må ikke brennes eller ødelegges, men leveres som spesialavfall ifølge bestemmelsene.

### Forberedelse

1. Når du bruker produktet skal du alltid ha på deg øyevern, godt fottegg og langbukser. Utstyret må ikke brukes når du er barbert eller når du har på deg åpne sandaler.
2. Før du bruker maskinen, og etter et eventuelt sammenstøt eller kollisjon, kontroller at det ikke finnes tegn på slitasje eller skade og reparer etter som det er nødvendig.
3. Sørg for at det ikke ligger steiner, knust glass, spiker, ståltråd, hyssing O.L. på plenen; de kan bli kastet omkring av trimmerhodet, dessuten kan vitale deler på trimmeren bli skadet.
4. Før produktet tas i bruk, inspiser området for dyreliv, spesielt pinnsvin.
5. Sjekk at skjærehodet er montert på korrekt måte.

### Bruk

1. Ha alltid solide sko og langbukser på når du bruker maskinen.
2. Prøv å unngå å bruke trimmeren i vått gress.
3. Vær forsiktig i vått gress, du kan gli og miste fotfestet. Du må kun gå, aldri løpe.
4. Vær ekstra påpasselig med fotfeste i bakker og hellinger. Bruk sko som ikke sklir så lett.
5. Ikke gå baklengs når du bruker trimmeren, du kan snuble og risikere å få føttene bort i trimmerhodet.
6. Sørg for at trimmerhodet aldri kommer høyere enn hoftenivå.
7. Bruk aldri trimmeren hvis sprutskjermen er skadd eller ikke montert.
8. Det må aldri monteres skjæreelementer av metall.
9. Hold hender og føtter unna klipperne (klippeenhetene) til enhver tid og spesielt når du slår på motoren.
10. Len deg aldri over trimmerskjermen - rusk og gjenstander kan sprute fra spolen.
11. Hvis du slår bort en gjenstand. Bruk ikke trimmeren før du er sikker på at hele trimmeren er i forsvarlig stand etter sammenstøt;
12. Hvis trimmeren begynner å vibrere unormalt. Trimmeren bør kontrolleres av et serviceverksted før den brukes videre. Overdreven vibrasjon kan føre til skade.

### Vedlikehold og oppbevaring

1. Sørg for at alle mutter, bolter og skruer er trukket godt til. Dette for å være sikker på at trimmeren er i forsvarlig stand.

NORSK - 1

## Sikkerhet

- Skift, for sikkerhet skyld, ut deler som er slitt eller skadet.
- Bruk kun trimmertråd som er spesifisert for dette produktet.
- Det må kun brukes reservedeler og tilbehør som er anbefalt av Husqvarna UK Ltd..
- Etter gjennomført vedlikehold på sagbladet må produktet alltid settes tilbake til normal driftstilstand før den slås på.
- Vær forsiktig slik at fingrene/hender ikke blir skadet av trådkutter kniven som sitter montert på sprutskjermen.
- Klipperen rengjøres med en tørr klut, aldri med metallgjenstander av noe slag.
- Kontroller og utfør vedlikehold på klipperen regelmessig. Eventuelle reparasjoner må utføres av en autorisert reparatør.
- Skal lagres på et kjølig og tørt sted og oppbevares utliggjelig for barn. Skal ikke lagres utendørs.
- La produktet bli avkjølt i minst 30 minutter før det settes bort til oppbevaring.

## Stell av batteriet

### Vedlikehold av batteripakke

- Hvis batteripakken over lengre tid hurtig går tom for strøm etter en fullstendig 6-timers opplading, er det nødvendig å bytte ut batteripakken.
- Batteripakken er noe oppladet fra esken, men for å være sikker på å oppnå maksimum driftstid bør du lade batteripakken i 6 timer før førstegangsbruk.
- For å unngå permanent skade på batteripakken må du aldri lagre det i utladet tilstand.
- Ta kontakt med ditt lokale servicesenter eller din lokale forhandler/distributør for en ny batteripakke og for trygg avhending av den gamle batteripakken.
- Batteri**  
18 volt, 1,7 ampere/time "High Power"  
Vedlikeholdsfritt

- VIKTIG**  
**BLI KVITT DEN GAMLE BATTERIPAKKEN PÅ EN SIKKER MÅTE IKKE SKJÆR I, BRENN ELLER FORBRENN DEN**

### Bortsettning før vinteren

- Lad batteriet i 24 timer før kantklipperen settes bort for vinteren.
  - Lad opp batteripakken hver 3. til 4. måned i 6 timer for en fullstendig opplading slik at batteriet er helt fylt opp under vinterlagringen.
  - Kantklipperen må ikke settes bort i lengre tid uten at batteriet lades opp.
  - Kantklipperen må oppbevares på et kjølig og tørt sted.
- For ytterligere informasjon om batteripakken erstatning, ta kontakt med din lokale forhandler.**

## Lading av batteripakken

### Førstegangs lading

- Laderen må bare brukes innendørs.
- Pass på at laderen ikke utsettes for fuktighet. Sørg for at laderen og batteripakken alltid holdes tørr. Sørg for god ventilering til laderen under oppladingen.
- Koble ladekontakten (F1) til batteripakken.
- Stikk laderens støpsel (F2) inn i en egnet, vanlig stikkontakt.
- Den røde kontrollampen lyser så lenge laderen står i stikkontakten. (F3)
- Batteriet vil være helt ladet etter 5-6 timer. Laderen blir varm under lading, dette er helt normalt og viser at den virker som den skal.

### Opplading av batteripakken

- Gjennomfør opplading av batteripakken med en gang beskjæringsstyrken begynner å avta og saktne.
- Unngå at batteripakken blir fullstendig utladet.
- Gå frem som beskrevet under "Førstegangs lading".
- Opplading av batteripakken i henhold til disse instruksene vil sørge for maksimum batterilevetid.

### Montering av batteripakke (G)

- Monter batteripakken som illustrert i figur G, og sørg for at den klikkes på plass og sitter godt fast.
- For å fjerne batteripakken må du trykke på de to knappene (G1) på hver side av batteripakken og drar den av.

## Miljøinformasjon

- Det må vises hensyn overfor miljøet når et produkt skal kastes.
- Om nødvendig ta kontakt med lokale myndigheter for mer informasjon.

### VERWERKING VAN ACCU'S

- Dette produktet har et NiMH-batteri som ikke skal kastes sammen med vanlig husholdningssjøppel etter endt produktliv.
- Batteriet må bli fjernet fra produktet før deponering.
- Batteriet skal bli deponert trygt og sikkert.
- Gooi een accu NIET weg in water.
- NiMH-batterier kan være skadelige og skal deponeres via godkjente gjenvinningsfasiliteter i henhold til europeiske forskrifter.
- NIET verbranden.

Symbolet på  produktet eller på produktets innpakning angir at dette produktet bør muligens ikke bli behandlet som husholdningsavfall. Det skal i stedet bli levert inn på et egnet samlepunkt for gjenvinning av elektrisk og elektronisk utstyr. Ved å forsikre deg om at dette produktet er deponert korrekt, hjelper du med å forebygge negative virkninger på miljøet og menneskelig helse, som ellers kan bli forårsaket av u hensiktsmessig avfallshåndtering av dette produktet. For mer detaljert informasjon om gjenvinning av dette produktet, vennligst ta kontakt med kommunekontoret på stedet, renovasjonstjenesten for husholdningsavfall, eller butikken hvor du kjøpte produktet.

## Service anbefalinger

- **Produktet ditt er entydig identifisert ved en sølv og sort etikett som viser produktklassifiseringen.**
- **Vi anbefaler på det sterkeste at det utføres service på produktet minst én gang i året, oftere hvis det brukes profesjonelt.**

## Garanti

Hvis noen del skulle vise seg å være defekt grunnet produksjonsfeil i garantiperioden, vil Husqvarna UK Ltd. gjennom sine autoriserte servicereparatører stå for reparasjon eller bytte, vederlagsfritt for kunden, forutsatt at:

- Det meldes fra om feilen direkte til serviceverkstedet eller forhandler.
- Det fremlegges kjøpsbevis.
- Feilen ikke har oppstått på grunn av misbruk, vannskjøtsel eller feilaktig justering av brukeren.
- Svikten skyldes alminnelig bruk og slitasje.
- Maskinen ikke har vært ettersett eller reparert, tatt fra hverandre eller vært fingret med av personer som ikke er autorisert av Husqvarna UK Ltd..
- Maskinen ikke har vært leid ut.
- Maskinen er eid av den opprinnelige kjøperen.
- Maskinen ikke har vært brukt kommersielt.
  - \* Denne garantien er i tillegg til, og reduserer ikke på noen måte, kundens lovbestemte rettigheter.

Sviket av følgende grunner er ikke dekket, derfor er det viktig at du leser veiledningen i brukermanualen og forstår hvordan maskinen skal brukes og vedlikeholdes:

### Svik som ikke er dekket av garantien

- \* Svikt som skyldes at det ikke ble meldt fra om feilen straks den ble oppdaget.
- \* Svikt som skyldes plutselig støt eller kollisjon.
- \* Svikt som følge av at maskinen ikke har vært brukt i overensstemmelse med veiledningen og anbefalingene i brukermanualen.
- \* Maskiner som har vært utleid dekkes ikke av denne garantien.
- \* Følgende liste over deler anses for å være slitedeler, og deres brukstid er avhengig av regelmessig vedlikehold. Derfor er disse normalt ikke dekket av garantien: Nylonsnor, snelle og tråd
- \* **Advarsel!**  
Husqvarna UK Ltd. påtar seg intet ansvar under garantien for feil som helt eller delvis, direkte eller indirekte, har oppstått som følge av at nye deler eller ekstra deler er montert, som ikke er fabrikkert eller godkjent av Husqvarna UK Ltd., eller som følge av at maskinen på noen måte har vært modifisert.

## Reservedeler

### Spole og snor

Referansenummer.:

FLY047

Delenummer.:

510747890

## EC KONFORMITETSERKLÆRING

Husqvarna AB, S-561 82, Huskvarna, Sweden

Erklærer under vårt utelukkende ansvar at produktet/ene er:

Betegnelse.....**Lawn Trimmer = Gresstrimmer**  
 Typebetegnelse/r.....**CCT250-3**  
 Serieidentifikasjon.....**Se Produktets Klassifiseringsetikett**  
 Byggeår.....**Se Produktets Klassifiseringsetikett**

i overensstemmelse med opprinnelige krav og bestemmelser i henhold til følgende EU-direktiver:

**2006/42/EC, 2004/108/EC, 2000/14/EC, 2011/65/EU**

basert på de følgende gjeldende EU-harmoniserte standarder:

**EN60335-1, EN60335-2-91, EN60335-2-29**

Maksimum  $L_{PA}$  (A-veiet lydtryknivå) i operatørstillingen, målt i henhold til EN60335-2-91 er oppgitt i tabellen.

Maksimum veiet verdi for hånd-/armvibrasjon  $a_{hv}$ , målt i henhold til EN ISO 20643 på et eksemplar av produkt(er) ovenfor, er oppgitt i tabellen.

2000/14/EC: Målt lydeffekt  $L_{WA}$  & garanterte lydeffektverdier er i henhold til tallene i tabellen.

Prosedyre for konformitetsvurdering..... Annex VI  
 Myndighet..... Intertek, Cleeve Road  
 Leatherhead, Surrey  
 KT22 7SB, England

Husqvarna 22/01/2013

P. Lameli

Teknisk Direktør

Vokter av teknisk dokumentasjon

*Coueli* **CE**

Type	CCT250-3
Klippebredde (cm)	25
Klippeinnretningens rotasjonshastighet (rpm)	8,500
Målt lydeffekt $L_{WA}$ (dB(A))	90
Garantert lydeffekt $L_{WA}$ (dB(A))	96
Lydtrykk $L_{PA}$ (dB(A))	80.4
Usikkerhet $K_{PA}$ (dB(A))	2.5
Hånd-/armvibrasjon $a_{hv}$ (m/s <sup>2</sup> )	2.19
Usikkerhet $K_{av}$ (m/s <sup>2</sup> )	1.5
Vekt (Kg)	2.2

NORSK - 3

## Varoimenpiteet



**Varoitus.** Turvallisuusmääräyksiä täytyy noudattaa konetta käytettäessä. Oman ja sivullisten turvallisuuden vuoksi lue nämä ohjeet ennen kuin konetta käytetään. Säilytä nämä ohjeet tulevan varalle.

### Koneessa olevien merkkien selitykset



Varoitus



Lue käyttöohjeet huolellisesti varmistaaksesi, että olet ymmärtänyt mitä kaikki säädinviivat tekevät.



Älä päästä muita ihmisiä lähetyville. Älä käytä konetta, kun erityisesti pieniä lapsia tai lemmikkieläimiä on lähetyville.



Käytä suojalaseja



Älä käytä sateessa äläkä jätä konetta sateeseen



Kytke pois päältä! Irrota akkuyksikkö ennen huoltamista tai puhdistamista

### Varoitus

Leikkaussiima jatkaa pyörimistä sen jälkeen kun laite on kytketty pois päältä.

### Yleistä

- Yli 8-vuotiaat lapset tai fyysisiltä tai henkisiltä kyvyiltään tai aisteiltaan rajoittuneet tai kokemusta ja tietoa vailla olevat henkilöt saavat käyttää tätä konetta ainoastaan, jos heitä valvotaan tai heille on annettu ohjeet koneen turvallisesta käytössä ja he ymmärtävät käyttöönsä liittyvät riskit. Lasten ei pidä koskaan antaa leikkiä tällä koneella. Lapset eivät saa puhdistaa tai huoltaa konetta ilman valvontaa. Alle 16-vuotiaiden ei ole suositeltavaa käyttää tätä konetta.
- Älä koskaan anna lasten tai muiden henkilöiden, jotka eivät ole tutustuneet näihin käyttöohjeisiin, käyttää tätä konetta.
- Lopeta koneen käyttö, kun muita ihmisiä etenkin lapsia tai lemmikkejä on lähellä.
- Käytä trimmeriä vain näitten ohjeitten mukaisesti ja näissä ohjeissa mainittuihin tehtäviin.
- Älä koskaan käytä trimmeriä, kun olet väsynyt, sairas tai alkoholoin, huumeiden tai lääkkeiden vaikutuksen alainen.
- Tämän koneen käyttäjä on vastuussa muihin ihmisiin tai heidän omaisuuteensa kohdistuvista vahingoista tai vaaroista.

### Akku

#### Johdottomat akulla toimivat laitteet vaativat erityistä huolenpitoa.

- VARO KÄYNNISTÄMÄSTÄ LEIKKURIA EPÄHUOMIOSSA. ÄLÄ TARTU LEIKKURIIN KÄYNNISTYSKYTKIMEN LÄHELTÄ, VARSINKAAN SILLLOIN, KUN KANNAT LEIKKURIA.**
- Suorita lataus aina sisätiloissa ja säilytä laitetta viileässä ja kuivassa paikassa - poissa lasten ulottuvilta.
- Käytä ainoastaan leikkurin mukana toimitettua latauslaitetta. Minkä tahansa muun latauslaitteen käyttö saattaa vahingoittaa akkua tai leikkuria pysyvästi.
- Kytke latauslaite ainoastaan tavalliseen verkkopistorasiaan.
- Käytä latauslaitetta ja latausjohtoa vain niiden oikeisiin tarkoituksiin.
- Älä käytä latauslaitetta, jos se tai sen johto on vioittunut.
- Käytä latauslaitetta ainoastaan sisätiloissa.
- Älä käytä latauslaitetta ulkotiloissa.
- Säilytä ja lataa tämä siimaleikkuri viileissä sisätiloissa, joissa on hyvä ilmanvaihto. Pidä leikkuri pois lasten ulottuvilta.

- Älä lataa akkua tai käytä siimaleikkuria helposti räjähtävien tai syövyttävien aineiden lähetyville. Vältä tulipalo- ja räjähdysvaaran johdosta alueita, joilla on helposti syttyviä nesteitä tai kaasuja.
- Älä yritä korjata siimaleikkuria tai sen akkua.
- Leikkuusiiman vaihto ja siimaleikkurin puhdistus ovat ainoat käyttäjälle suositeltavat huoltoimenpiteet.
- Moottoriin tai sen läneioyteen ei saa asentaa tai jättää ylimääräisiä esineitä. Pidä alue puntaana jlimääräiä sestä roskasta välttääkesi ylikuumenemista.
- Älä polta akkua tai pura sitä osiin. Akut sisältävät vaarallisia kemikaaleja. Hävitä ne asianmukaisella tavalla.

### Valmistelut

- Muista aina käyttää silmäsuojaimia, tukevia jalkineita ja pitkälahkeisia housuja konetta käyttäessäsi. Älä käytä laitetta paljain jaloin tai avosandaalit jalassa.
- Tarkista kone kulumiselta ja vahingoilta ja korjaa tarpeen mukaan, ennen kuin ryhdyt käyttämään sitä ja jos siihen on kohdistunut iskuja.
- Tarkista leikkattava alue ennen jokaista käyttökertaa. Poista kaikki irtoesineet, kuten kivet, lasinsirpaleet, naulat, rautalangat, narut yms. jotka saattaisivat sinkoutua tai takertua siimapäähän.
- Ennen kuin käytät konetta tarkista, että alueella ei ole eläimiä, etenkin sillejä.
- Tarkista vielä että siimapää, kela ja kansi on oikein asennettu.

### Esivalmistelut

- Käytä siistijää ainoastaan päivänvalossa tai hyvässä keinovalaisuksessa.
- Vältä käyttämästä siistijää märeillä nurmikolla, mikäli mahdollista.
- Ole varovainen märeillä nurmella, sillä saatat liukastua helposti. Älä koskaan juokse.
- Ole erityisen varovainen rinteitä leikatessasi ja käytä liukumattomia jalkineita.
- Älä kävele takaperin siistijää käyttäessäsi, sillä saatat kompastua.
- Pidä leikkuupää vyötärötason alapuolella.
- Älä koskaan käytä siistijää, jos suojat ovat vahingoittuneet tai jos ne eivät ole paikoillaan.
- Älä koskaan kiinnitä metallisia leikkausosia.
- Pidä kädet ja jalat aina pois leikkureiden lähetyville ja etenkin moottorin käynnistettäessä.
- Älä kumarru trimmerin suojuksen päin - leikkuusiima saattaa singota kappaleita.
- Jos osut johonkin esineeseen. Älä käytä siistijää uudestaan, ennen kuin olet varmistanut, että se on turvallinen käyttää;
- Jos siistijä alkaa täräistä normaalista poikkeavasti, tarkista se välittömästi. Kova tärinä saattaa aiheuttaa henkilövahinkoja.

## Varotoimenpiteet

### Kunnossapito ja säilytys

1. Varmista, että kaikki mutterit, pultit ja ruuvit ovat tiukasti kiinni turvallisuussyistä.
2. Vaihda kuluneet tai vahingoittuneet osat turvallisuussyistä.
3. Käytä ainoastaan tähän laitteeseen tarkoitettua leikkaussiimaa.
4. Käytä ainoastaan Husqvarna UK Ltd. suosittelemia varaosia ja tarvikkeita.
5. Kun leikkuusiimaa on käsitelty, palauta se aina normaaliin toiminta-asentoon ennen kuin kytket virran päälle

6. Pidä kädet loitolla suojuksen etureunassa olevasta siimapästä.
7. Puhdista siimaleikkuri kuivalla liinalla. Älä koskaan käytä leikkurin puhdistukseen metallisineitä.
8. Tarkista ja huolla siistijä säännöllisesti. Kaikki korjaukset tulee teettää valtuutetussa huoltoliikkeessä.
9. Säilytä viileässä, kuivassa paikassa poissa lasten ulottuvilta. Älä säilytä ulkona.
10. Anna laitteen jäähtyä vähintään 30 minuuttia ennen varastoimista.

## Akun huolto

### Akkuyksikön kunnossapito

1. Jos akkupakkaus menettää varauksen nopeasti täyden 6 tunnin latauksen jälkeen, akku on vaihdettava.
2. Uudessa akkuyksikössä on jonkin verran varausta, mutta lataa akkuyksikköä 6 tuntia mahdollisimman pitkän käyttöajan varmistamiseksi.
3. Jotta voit estää akkuyksikön pysyvät vauriot, älä säilytä sitä koskaan tyhjänä.
4. Hanki uusi akkuyksikkö, ja hävitä vanha akkuyksikkö turvallisesti ottamalla yhteyttä paikalliseen valtuutettuun huoltokeskukseen/jälleenmyyjään/jakelijaan.

### 5. Akku

18 V 1.7 Ah "High Power" -suurtehoakku  
Ei kaipa huoltoa

#### • TÄRKEÄÄ

**HÄVITÄ VANHA AKKUYKSIKKÖSI TURVALLISESTI ÄLÄ LEIKKAA AUKI TAI POLTA.**

#### Säilytys talven yli

1. Anna akun latautua 5-6 tunnin ajan ennen kuin asetat leikkurin talvisäilöön.
2. Lataa akkuyksikkö 3-4 kuukauden välein täydet 6 tuntia akun täyttämiseksi talvisäilytyksen aikana.
3. Vältä pitämästä trimmeriä säilössä pitkään lataamatta sitä väliillä.
4. Säilytä trimmeriä viileässä ja kuivassa paikassa.

**Lisätietoja Akun vaihto, ota yhteys paikalliseen jälleenmyyjään.**

## Akkuyksikön lataaminen

### Akulataus

1. Käytä latauslaitetta ainoastaan sisätiloissa.
2. Varmista, että latauslaitteeseen ei pääse kosteutta. Pidä laturi ja akkuyksikkö kuivina jatkuvasti. Pidä laturi hyvin tuuletettuna latauksen aikana.
3. Liitä laturin liitin (F1) akkuyksikköön.
4. Kytke latauslaite (F2) sopivaan seinäpistorasiaan ja kytke toimintaan.
5. Vainainen merkkivalo palaa jatkuvasti koko latausjakson ajan.(F3)
6. Akun latautuminen täyteen vie 5-6 tuntia. Latauslaite kuumenee latautumisen aikana. Tämä on aivan normaalia ja osoittaa, että latauslaite toimii oikein.

### Akkuyksikön lataaminen uudelleen

1. Lataa akkuyksikkö uudelleen heti, kun pensasleikkurin leikkausteho vähenee ja hidastuu.
2. Vältä akkuyksikön syväpurkautumista eli vältä ts. akkuyksikön latauksen täydellistä purkautumista.
3. Seuraa alkulatauksen yhteydessä annettuja latausohjeita.
4. Akkuyksikön lataaminen näiden ohjeiden mukaisesti varmistaa akun käyttöiän maksimoimisen.

### Akkuyksikön kokoaminen (G)

1. Kiinnitä akkuyksikkö kuvassa G esitetyllä tavalla ja varmista, että se napsahtaa kohdalleen ja pysyy paikoillaan tukevasti.
2. Voit poistaa akkuyksikön painamalla akkuyksikön molemmilla puolilla olevia painikkeita (G1) ja liu'uttaa sen ulos.

## Ympäristötieto

- Ota ympäristöasiat huomioon hävittäessäsi tuotetta.
- Mikäli tarpeen, paikalliset viranomaiset antavat hävittämistä koskevia neuvoja.

### AKUN HÄVITTÄMINEN

- Tässä laitteessa on NiMH-apoakku, jota ei saa hävittää tavallisten kotitalousjätteiden mukana.
- Akku täytyy poistaa laitteesta ennen hävitystä
- Akku täytyy hävittää turvallisesti.
- ÄLÄ hävitä akkua vesistöön.
- NiMH-akut voivat olla vaarallisia, ja ne täytyy viedä valtuutettuun kierrätyslaitokseen hävitettäväksi eurooppalaisten määräysten mukaisesti.
- Ei saa polttaa

Tuotteessa tai pakkauksessa oleva -merkki tarkoittaa, että tätä tuotetta ei voi hävittää talousjätteiden tavoin. Sen sijaan se täytyy viedä käsiteltäväksi asianmukaiseen sähkö- ja elektronisten laitteiden kierrätyspisteeseen. Kun hävität tämän tuotteen asianmukaisesti, autat estämään ympäristölle ja ihmisille mahdollisesti aiheutuvia haitallisia jälkiseurauksia, joita saattaa syntyä, jos tämä tuote hävitetään väärällä tavalla. Tarkempia tietoja tämän tuotteen kierrätyksestä saat ottamalla yhteyttä paikalliseen kunnanvirastoon, kotitalouksen jätepalveluun tai liikkeeseen, josta ostit tuotteen.

## Suosittelvat huoltotoimenpiteet

- Koneessa on hopean värinen ja musta arvokilpi.
- On suositeltavaa, että kone huolletaan vähintään kerran vuodessa, ja useammin jos ammattikäytössä.

## Takuu & takuutodistus

Jos jokin osa osoittautuu vialliseksi valmistusvirheen takia takuuajan sisällä, Husqvarna UK Ltd. korjaa vian tai vaihtaa uuteen valtuutetussa huoltoliikkeessä maksutta asiakkaalle edellyttäen, että:-

- viasta ilmoitetaan suoraan valtuutetulle korjaamolle;
  - ostotodistus esitetään;
  - vika ei johdu väärinkäytöstä, laiminlyömisestä tai käyttäjän suorittamista vääristä säädöistä;
  - vika ei johdu normaalista kulumisesta;
  - ruohonleikkuria ei ole huollanut tai korjannut, purkanut tai muuten käsitellyt kukaan muu kuin Husqvarna UK Ltd. valtuuttama henkilö;
  - ruohonleikkuria ei ole vuokrattu;
  - ruohonleikkurin omistaa sen alkuperäinen ostaja;
  - ruohonleikkuria ei ole käytetty kaupallisiin tarkoituksiin.
- \* Kulutuskaupan osalta noudatetaan lisäksi jälleenmyyjän ja kuluttajan välillä kuluttajasuojalain säännöksiä.

Seuraavista johtuvat viat eivät kuulu takuun piiriin, joten on tärkeää, että luet Käyttöoppaassa annetut ohjeet ja ymmärrät kuinka konetta käytetään ja huolletaan:

### Takuu ei kata seuraavia:

- \* Ilmoittamatta jätetystä häiriöstä aiheutuneet viat
- \* Yhtäkkisestä iskusta aiheutuneet viat..
- \* Käyttöoppaassa annettujen ohjeiden ja suositusten laiminlyömisestä johtuvat viat.
- \* Vuokrakäytössä olevia ruohonleikkureita.
- \* Seuraavassa luetellut osat luokitellaan kuluviiksi osiksi ja niiden kesto riippuu huollosta, joten ne eivät yleensä ole korvattavissa takuun puitteissa: Nailonsiima, kela ja siima
- \* **HUOMI**  
Husqvarna UK Ltd. takuu ei kata sellaisia vahinkoja, jotka johtuvat suoraan tai epäsuoraan sellaisten varaosien tai lisäosien käytöstä, jotka eivät ole Husqvarna UK Ltd. valmistamia tai sen hyväksymiä tai vikoja, jotka johtuvat ruohonleikkuriin tehdyistä muutoksista.

## Vaihto-osat

### Puola ja lanka

Viitenumero.: **FLY047**

Osanumero.:

**510747890**

## EC VAATIMUSTENMUSTENMUKAISUUSVAKUUTUS

Husqvarna AB, S-561 82, Huskvarna, Sweden

Vakuuttaa yksinvastuullisena, että saha(t):

Määritys.....**Lawn Trimmer = Nurmileikkuri**

Tyyppimäärittys.....**CCT250-3**

Sarjan Tunnus.....**Katso Tuotteen Arvokilpeä**

Valmistusvuosi.....**Katso Tuotteen Arvokilpeä**

vastaa seuraavien EY-direktiivien vaatimuksia:

**2006/42/EC, 2004/108/EC, 2000/14/EC, 2011/65/EU**

seuraavien yhtenäisten EU-standardien mukaisesti:

**EN60335-1, EN60335-2-91, EN60335-2-29**

EN60335-2-91-standardin mukaan mitattu suurin kuljettajan paikalla vallitseva äänenpainetaso ( $L_{pA}$ ) ilmenee taulukosta.

Edellä mainittujen tuotteiden tutkimusnäytteestä EN ISO 20643 -standardin mukaisesti mitattu suurin käden tärinä (a<sub>h</sub>) ilmenee taulukosta.

2000/14/EY: Mitattu äänen voimakkuuden ( $L_{WA}$ ) ja taattu äänen voimakkuuden ( $L_{WA}$ ) arvot ovat taulukossa esitettyjen mukaiset.

Yhdenmukaisuuden arviointimenettelytavat... Annex VI  
Notified Body..... Intertek, Cleeve Road  
Leatherhead, Surrey  
KT22 7SB, England

Husqvarna 22/01/2013

P. Lameli

Tekninen Johtaja

Teknisten asiakirjojen hallussapitäjä

*Conel* **CE**

Tyyppi	CCT250-3
Leikkausleveys (cm)	<b>25</b>
Leikkauslaitteen pyörimisnopeus (rpm)	<b>8,500</b>
Mäit lydeffekt $L_{WA}$ (dB(A))	<b>90</b>
Garantert lydeffekt $L_{WA}$ (dB(A))	<b>96</b>
Äänenpaine $L_{pA}$ (dB(A))	<b>80.4</b>
Epävarma $K_{pA}$ (dB(A))	<b>2.5</b>
Käden tärinä a <sub>h</sub> (m/s <sup>2</sup> )	<b>2.19</b>
Epätarkkuus $K_{ah}$ (m/s <sup>2</sup> )	<b>1.5</b>
Paino (Kg)	<b>2.2</b>

SUOMALAINEN - 3



## Säkerhetsföreskrifter



**Varning.** När maskinen används måste säkerhetsreglerna följas. För din och åskådarnas säkerhet, läs igenom dessa instruktioner innan maskinen används. Förvara instruktionerna för senare användning.

### Förklaring av symbolerna på din maskin



Varning



Läs användarinstruktionerna noggrant så att Du är säker på att Du förstår alla kontrollorgan och vad de är för.



Håll åskådare borta. Använd inte maskinen när någon finns inom området, speciellt inte barn eller sällskapsdjur



Bär ögonskydd



Använd inte maskinen när det regnar och lämna inte maskinen utomhus när det regnar



Avstängning! Ta bort batteriet före underhåll och rengöring.

### Varning

Skärlinan försätter att rotera efter det att maskinen har slagits ifrån.

### Generellt

1. Denna produkt får användas av barn över åtta år, samt personer med fysiska, sensoriska eller mentala funktionshinder eller brist på erfarenhet och kunskap, förutsatt att detta sker under tillsyn eller efter att de har fått instruktioner om säker användning av produkten och de eventuella risker som föreligger. Barn får inte använda produkten som leksak. Rengöring och underhåll får inte utföras av barn utan tillsyn. Produkten rekommenderas ej för användning av personer under sexton år.

- Låt aldrig barn eller personer ovana med dessa instruktioner använda maskinen.
- Sluta använda maskinen då personer, speciellt barn, eller djur är i närheten.
- Använd bara trimmern på det sätt och för det ändamål som beskrivs i denna bruksanvisning.
- Använd aldrig trimmern om Du känner Dig trött eller sjuk eller är påverkad av alkohol, droger eller medicin.
- Användaren ansvarar för olyckor eller annat som inträffar på person eller egendom.

### Batteri

**Sladdlösa batteridrivna produkter kräver särskild omsorg.**

- UNDVIK OAVSIKTIG START. HÅLL HÄNDER OCH FINGRAR IFRÅNSTÖMBRYTAREN NÄR TRIMMERN FÖRFLYTTAS.**
- Ladda alltid produkten inomhus och förvara den på sval torr plats utom räckhåll för barn.
- Använd endast den batteriladdare som tillhör enheten. Om ett annat aggregat används kan det permanent skada trimmern med batteri.
- Anslut batteriladdaren endast till normalt hushållseluttag (220V).
- Handskas varsamt med batteriladdaren och dess anslutningssladd.
- Använd ej batteriladdaren om den eller dess sladd är skadad.
- Batteriladdaren är endast avsett för inomhusbruk.
- Använd det ej utomhus.
- Förvara och ladda upp enheten i ett svalt, väl ventilerat utrymme och utom räckhåll för barn.

- Ladda ej batteriet eller använd trimmern i en eldfarlig eller korrosiv omgivning. Undvik att eldfarliga vätskor och gaser, som kan leda till eldsvåda eller explosion, finns i närheten.
- Försök ej att själv reparera enheten inklusive batteri. Endast byte av nylonlina och rengöring är lämpligt att göra själv.
- För inte in något föremål i motorn och dess kylkanaler, och håll det rent för att undvika överhettning.
- Försök ej att bränna eller ta isär batteriet. Det innehåller farliga kemikalier. Deponera det på rätt sätt.

### Förberedelser

- När du använder din produkt, använd alltid ögonskydd, ordentliga skor och långbyxor. Använd inte utrustningen när du är barfota eller har öppna sandaler.
- Innan maskinen används och efter varje gång den utsatts för hård stöt, kontrollera att det inte finns slitage eller skador och reparera om så behövs.
- Undersök området som ska trimmas innan Du börjar. Plocka bort alla föremål som stenar, glasskärvor, spikar, tråd, snöre etc som kan slungas ut eller fastna i trimmerhuvudet.
- Innan användning, inspektera området så att inga vilddjur, speciellt igelkottar, finns i närheten.
- Kontrollera att trimmerhuvudet, spolen och locket är korrekt monterade.

### Användning

- Använd trimmern endast i dagsljus eller starkt elljus.
- Undvik om möjligt att använda trimmern när gräset är vått.
- Var försiktig när du trimmar vått gräs så att du inte halkar. Gå - spring aldrig.
- På sluttande underlag är det speciellt viktigt att du står stadigt och bär halksäkra skor.
- Gå aldrig baklänges när du använder trimmern. Då kan du snubbla.
- Håll trimmerhuvudet under midjehöjd.
- Använd aldrig trimmern med skadad sköld eller utan sköld.
- Montera aldrig skärelement av metall.
- Håll alltid händer och fötter borta från skärande delar och speciellt när motorn startas.
- Leta Dig inte över trimmerskölden - föremål kan slungas upp av skärtråden.
- Om du kör på något föremål. Använd inte trimmern igen förrän du har kontrollerat att hela

## Säkerhetsföreskrifter

trimmern är i sådant skick att den kan användas utan risk.

- 12 Om trimmern börjar vibrera onormalt, undersök omedelbart. Stora vibrationer kan försäkra skador.

### Underhåll och förvaring

- Se till att alla muttrar, bultar och skruvar är ordentligt åtdragna, så att trimmern är i säkert skick för att användas.
- Byt ut nötta eller skadade maskindelar.
- Använd bara lina som är särskilt specificerad för denna produkt.
- Använd endast de utbytesdelar och tillbehör som rekommenderas av Husqvarna UK Ltd.
- Se till att alltid återställa produkten till sitt normala

driftsläge efter alla typer av underhållsarbete på skärkanten, innan du slår på den.

- Håll händer och fingrar undan från linkniven på sköldens framkant.
- Rengör enheten med en torr trasa. Använd aldrig metallföremål vid rengöring.
- Gör regelbundna inspektioner och utför regelbundet underhåll av trimmern. Alla reparationer måste utföras av en auktoriserad återförsäljare.
- Förvara på en sval och torr plats utom räckhåll för barn. Förvara inte utomhus.
- Låt produkten svalna minst 30 minuter innan förvaring.

## Vård av batteri

### Batteriskötsel

- Om batteriet över en längre period, tar slut snabbt efter en full laddning på sex timmar, så behövs ett nytt batteri.
- Det finns lite ström i batteriet men för att få maximal körtid, bör du ladda ditt batteri i sex timmar före första användning.
- För att undvika permanenta skador på batteriet, så ska det aldrig förvaras i urladdat tillstånd.
- Kontakta ditt lokala godkänder servicecenter/handlare/återförsäljare för ett ersättningsbatteri och för en säker avyttring av ditt gamla batteri.
- Batteri**  
18 V, 1.7 Ah "Högenergi"

Inget underhåll krävs

- VIKTIGT**  
**AVYTTRA DITT GAMLA BATTERI PÅ ETT SÄKERT SÄTT SKÄR INTE ISÅR ELLER BRÄNN DET**

### Vinterförvaring

- Fulladda i 5-6 timmar före vinterförvaring.
- Ladda batteriet var tredje till fjärde månad i sex timmar för att fylla på batteriets laddning under vinterförvaringen.
- Undvik långtidsförvaring utan återuppladdning.
- Förvara på ett svalt torrt ställe.

**För ytterligare information om batteriets ersättning, kontakta din lokala återförsäljare.**

## Laddning av batteriet

### Tillvägagångssättet vid första uppladdning

- Laddning bör ske inomhus.
- Se till att batteriladdaren ej utsätts för fukt. Se till att laddaren och batteriet alltid är torra. Se till att laddaren har god ventilation vid laddning.
- Anslut laddningskontakten (F1) till batteriet.
- Anslut laddaren (F2) till det här för avsedda vägguttaget och slå på strömmen.
- Den röda signallampan lyser kontinuerligt vid laddning. (F3)
- Full laddning uppnås på 5-6 timmar. Aggregatet blir varmt vid laddning. Det är helt normalt och betyder, att det fungerar som det skall.

### Återuppladdning av batteriet

- Ladda batteriet så snart din trimmers klippningskapacitet försämras eller försvinner.
- Undvik att köra batteriet "helt tomt", dvs. töm inte batteriet fullständigt.
- Följ det tillvägagångssätt, som anges för den första uppladdningen.
- Genom att ladda batteriet enligt dessa instruktioner säkerställer du maximal livslängd för batteriet.

### Montering av batteriet (G)

- Anslut batteriet i enlighet med bild G, och se till att det klickar på plats och sitter ordentligt fast.
- För att ta bort batteriet, trycker du på de två knapparna (G 2) på var sida om batteriet och drar loss det.

## Miljöinformation

- Man måste ta hänsyn till miljön när man gör sig av med en produkt som ej längre är användbar.
- Om är nödvändigt, kontakta Din lokala myndighet för information om hur Du skall göra dig av med produkten.

### BORTSKAFFNING AV BATTERI

- Denna produkt innehåller ett NiMH-batteri och det bör inte avyttras med vanliga hushållssopor när det är förbrukat.
- Batteriet måste avlägnas från produkten innan den avyttras
- Batteriet bör alltid avyttras på ett säkert sätt.
- Kasta aldrig batterier i vattendrag.
- NiMH-batterier kan vara hälsovådliga och ska alltid avyttras genom ett godkänt återvinningscenter i

enlighet med europeiska lagar.

- Får ej förbrännas.

Symbolen  på produkten eller dess förpackning indikerar att denna produkt ej kan hanteras som hushållsavfall. Den skall i stället överlämnas till passande återvinningsstation för återvinning av elektrisk och elektronisk utrustning. Genom att se till att denna produkt omhändertaras ordentligt kan du hjälpa till att motverka potentiella negativa konsekvenser på miljö och människor, vilka annars kan orsakas genom oriktig avfallshantering av denna produkt. För mer detaljerad information om återvinning av denna produkt, kontakta din kommun, din hushållsavfallsservice eller affären där du köpte produkten.

## Serviceinformation

- **Din produkt kan identifieras genom produktetiketten i silver och svart.**
- **Vi rekommenderar på det allvarligaste att Du lämnar in Din maskin för service minst en gång per år, oftare om den användes professionellt.**

## Garanti och policy

Om någon del befinns vara defekt på grund av fabriktionsfel under garantitiden kommer Husqvarna division för utomhusprodukter genom en auktoriserad verkstad att reparera eller byta ut delen utan kostnad för kunden under förutsättning att:

- Felet rapporteras direkt till den auktoriserade reparatören.
  - Inköpsbevis medföljer.
  - Felet inte har orsakats av missbruk, vanskötsel eller felaktigt bruk.
  - Felet inte beror på normal förslitning.
  - Maskinen inte har reparerats, plockats isär eller behandlats av en icke-auktoriserad reparatör.
  - Maskinen inte har hyrts ut.
  - Maskinens ägs av den ursprungliga kunden.
  - Maskinen inte har brukats kommersiellt.
- \* Denna garanti utgör ett komplement till kundens lagliga rättigheter och begränsar inte på något sätt dessa.

Fel som uppstår p.g. a underlände att göra följande täcks inte av garantin och det är därför vilkigt att du

läser de instruktioner som finns i bruksanvisningen och förstår hur du skall köra och underhålla din maskin.

### Fel som ej omfattas av garantin

- \* Underlåtelse att rapportera ett fel som uppkommit tidigare.
- \* Uppkommet fel efter plötslig stöt.
- \* Fel som uppstår som ett resultat av att maskinen inte används i enlighet med de instruktioner och rekommendationer som finns i driftshandboken.
- \* Maskinen har hyrts ut.
- \* Följande detaljer räknas som förslitningsdelar och deras livslängd är beroende av regelbundet underhåll och är därför normalt inte täckta av garantin: Nylontråd, spole och lina
- \* **Varning!**  
Husqvarna UK Ltd. ansvarar ej under denna garanti för fel som direkt eller indirekt uppstått efter att reservdelar som inte har tillverkats eller godkänts av Husqvarna UK Ltd. monterats på maskinen eller om maskinen har modifierats på något sätt.

## Reservdelar

### Spole och linje

Referensnummer.: **FLY047**

Reservdelsnummer:

**510747890**

## EC FÖRSÄKRAN OM ÖVERENSSTÄMMELSE

Husqvarna AB, S-561 82, Huskvarna, Sweden

Deklarerar under vårt eget ansvar att produkten:

Beteckning..... **Lawn Trimmer = Grässtrimmer**  
 Beteckning av typ(er)..... **CCT250-3**  
 Identifiering av serie..... **Se Produktidentifieringsetikett**  
 Tillverkningsår..... **Se Produktidentifieringsetikett**

Överensstämmer med nödvändiga krav & villkor i de följande EG-direktiv:

**2006/42/EC, 2004/108/EC, 2000/14/EC, 2011/65/EU**

baserat på följande EU-samordningsstandard:

**EN60335-1, EN60335-2-91, EN60335-2-29**

Maximal A-vägd ljudtrycksnivå  $L_{pA}$  vid operatörens position, uppmätt i enlighet med EN60335-2-91 anges i tabellen.

Det maximala hand-/armvibrationsvägda värdet  $a_{h1}$  uppmätt i enlighet med EN ISO 20643 vid ett prov av ovan nämnda produkt anges i tabellen.

2000/14/EC: Den uppmätta ljudkraft  $L_{WA}$  & garanterade ljudkraft  $L_{WA}$  värdena är i enlighet med de tabulerade siffrorna.

Konformitetsvärderingsprocedur..... Annex VI  
 Underlått organ..... Intertek, Cleeve Road  
 Leatherhead, Surrey  
 KT22 7SB, England

Husqvarna 22/01/2013

P. Lameli

Teknisk direktör

Hållare för tekniska dokument.

*Caveli* **CE**

Typ	CCT250-3
Klippbredd (cm)	25
Varvtal på klippanordning (rpm)	8,500
Uppmätt ljudeffekt $L_{WA}$ (dB(A))	90
Garanterad ljudeffekt $L_{WA}$ (dB(A))	96
Ljudtryck $L_{pA}$ (dB(A))	80.4
Osäkerhet $K_{sA}$ (dB(A))	2.5
Hand- / armvibration $a_{h1}$ (m/s <sup>2</sup> )	2.19
Oviss $K_{a1}$ (m/s <sup>2</sup> )	1.5
Vikt. (Kg)	2.2

SVENSKA - 3

## Sikkerhedsregler



**Advarsel.** Sikkerhedsreglerne skal overholdes, når maskinen benyttes. Disse instruktioner skal gennemlæses inden maskinen tages i brug, både for egen og for omkringståendes sikkerhed. Opbevar instruktionerne på et sikkert sted for senere brug.

### Forklaring af symboler på produktet



Advarsel



Læs brugsvejledningen omhyggeligt, så De lærer betjeningsgrebene og deres funktioner at kende.



Hold tilskuere på afstand. Brug ikke apparatet, mens der er andre, især børn og kæledyr, i nærheden



Brug beskyttelsesbriller/ansigtsværn



Brug ikke i regnvejr, og efterlad ikke produktet udenfor, mens det regner



Sluk! Tag batterienheden ud, før der udføres vedligeholdelse eller rengøring

### Advarsel!

Skæretråden bliver ved med at rotere, efter at maskinen er blevet slukket.

### Generelt

1. Dette produkt kan bruges under opsyn, eller hvis der forefindes instruktioner vedrørende sikker brug af produktet og de deraf følgende farer er forstået, af børn i alderen fra 8 år og derover samt af personer med fysiske, sensoriske eller mentale handicaps eller manglende erfaring og viden. Børn må ikke lege med produktet. Rengøring og vedligeholdelse må ikke udføres af børn uden opsyn. Det anbefales, at dette produkt ikke anvendes af unge under 16 år.
2. Lad aldrig børn eller personer, der ikke kender disse instruktioner, bruge maskinen.
3. Stop maskinen hvis der er folk, især børn, eller husdyr i nærheden.
4. Brug kun trimmeren på den måde og til de formål, som beskrives i denne vejledning.
5. Brug aldrig trimmeren, når du er træt, syg eller under indflydelse af alkohol, narkotika eller medicin.
6. Brugeren er ansvarlig for uheld eller faresituationer, der involverer andre personer eller deres ejendele.

### Batteri

**Ledningsfri batteridrevne produkter kræver speciel vedligeholdelse.**

1. **UNDGÅ UTILSIGTET START AF GRÆSTRIMMEREN. HOLD HÆNDERNE VÆK FRA STARTKONTAKTEN, NÅR DU BÆRER PÅ GRÆSTRIMMEREN.**
2. Produkterne skal altid oplades inden døre og opbevares på et køligt og tørt sted - utilgængeligt for børn.
3. Brug kun den oplader, der følger med maskinen. Brugeren du en anden oplader, kan det resultere i varig beskadigelse af batteriet og græstrimmeren.
4. Brug kun opladeren sammen med elektriske standard stikkontakter til boliger.
5. Pas på ikke at beskadige opladeren eller opladerledningen.
6. Brug aldrig opladeren, hvis denne eller ledningen er beskadiget.
7. Brug kun opladeren indendørs.
8. Opbevar og oplad maskinen på et køligt, tørt sted med god ventilation, uden for børns rækkevidde.
9. Du må aldrig oplade batteriet eller bruge

maskinen i omgivelser, hvor der er brandfare. Undgå områder, hvor der findes antændelige væsker eller gasser for at undgå brand eller eksplosioner.

10. Prøv aldrig at reparere trimmeren eller batteriet. Udskiftning af nylonsnoren og rengøring af maskinen er det eneste, der bør udføres af brugeren.
11. Stik aldrig objekter ind i motorområdet eller ventilationsristene. Sørg for at fjerne affald for at undgå overophedning.
12. Batteriet må ikke brændes eller destrueres. Batterier indeholder farlige kemikalier og skal derfor indleveres i forretninger, som forhandler batterier.

### Forberedelse

1. Når produktet anvendes, skal du altid bære øjenbeskyttelse, kraftigt fodtøj og lange bukser. Man må ikke drive udstyret med bare fødder eller iført åbne sandaler.
2. Før maskinen tages i brug og efter stød, skal der kontrolleres for tegn på slid eller beskadigelse, og der foretages reparation efter behov.
3. Inspicer for brug det område, som skal trimmes. Fjern alle genstande som f.eks. sten, knust glas, søm, ståltråd osv., som evt. kan kastes rundt eller blive viklet ind i trimmerhovedet.
4. Før brug skal området undersøges for dyreliv, især pindsvin.
5. Kontrollér om skærehovedet, spolen og spoledækslet er korrekt monteret.

### Brug

1. Du må kun bruge græstrimmeren i dagslys eller kraftigt elektrisk lys.
2. Undgå om muligt at bruge trimmeren i vådt græs.
3. Pas ekstra på, hvis græsset er vådt, da du kan miste fodfæste. Gå - løb aldrig.
4. På skråninger skal du være særlig forsigtig, så du ikke mister fodfæste. Brug fodtøj der ikke glider.
5. Du må ikke gå baglæns, når du bruger trimmeren, da du kan risikere at snuble.
6. Hold altid trimmerhovedet under hoftehøjde.
7. Trimmeren må aldrig bruges, hvis skærmene er beskadigede eller taget af.
8. Monter aldrig metalskæreelementer.
9. Hold altid hænder og fødder væk fra klippemidlerne, specielt når motoren tændes.
10. Læn dig ikke ind over trimmerskærmen - genstande kan evt. kastes rundt af trimmerlinen.
11. Hvis du rammer en genstand. Brug ikke

## Sikkerhedsregler

- trimmeren igen før du er sikker på, at den fungerer korrekt og sikkert,
- 12 Hvis trimmeren begynder at vibrere unormalt. Undersøg øjeblikkeligt årsagen. Voldsomme rystelser kan medføre personskaade.

### Vedligeholdelse og opbevaring

1. Sørg for at alle møtrikker, bolte og skruer er spændt til, så trimmeren er i god og sikker stand.
2. Skift alle slidte eller beskadigede dele ud af sikkerhedshensyn.
3. Brug kun den type trimmerline der er angivet til dette produkt.
4. Brug udelukkende reservedele og tilbehør, der anbefales af Husqvarna UK Ltd..
5. Efter enhver vedligeholdelse på kæden skal

produktet altid vendes tilbage til normal position, før du tænder.

6. Hold hænderne væk fra lineafskeereren på forkanten af beskyttelsesskærmen.
7. Rengør maskinen med en tør klud. Brug aldrig hårde genstande, som f. eks. metal, til rengøring.
8. Udfør regelmæssige eftersyn og vedligeholdelsesarbejde på trimmeren. Reparationer skal udføres af en autoriseret reparatør.
9. Skal opbevares på et tørt og køligt sted uden for børns rækkevidde. Må ikke opbevares udendørs.
10. Lad produktet køle af i mindst 30 minutter, før det sættes til opbevaring.

## Batterivedligeholdelse

### Vedligeholdelse af batterienheden

1. Hvis batterienheden hurtigt aflades efter en fuldstændig 6 timers opladning, skal enheden udskiftes.
2. Der vil stadig være lidt strøm i batterienheden, men for at sikre maksimal drifttid skal batteriet oplades i 6 timer før første brug.
3. For at forhindre permanente batteriskader må produktet aldrig gemmes i afladet tilstand.
4. Kontakt dit lokale godkendte servicecenter/forhandler/distributør for et udskiftningsbatteri og for sikker bortskaffelse af din gamle batterienhed.
5. **Batteri**  
18 Volt 1.7amp/t "High Power"

Vedligeholdelsesfri

- **VIGTIGT SØRG FOR SIKKER BORTSKAFNING AF DEN OPBRUGTE BATTERIENHED DEN MÅ IKKE SKÆRES ÅBEN ELLER BRÆNDES.**

### Vinteropbevaring

1. Oplad trimmeren i fulde 5-6 timer før den lægges til vinteropbevaring.
2. Genoplad batterienheden hver 3 til 4 måneder i en fuld 6 timers opladningsperiode for at sikre fuld batteriopladning under vinteropbevaring.
3. Undgå længere tids opbevaring uden genopladning.
4. Opbevar trimmeren på et køligt og tørt sted.

**For yderligere information om batteri udskiftning, skal du kontakte din lokale forhandler.**

## Opladning af batterienheden

### Fremgangsmåde ved første opladning

1. Brug kun opladeren indendørs.
2. Trimmeren og opladeren skal opbevares på et tørt sted, som er utilgængeligt for børn. Hold opladeren og batterienheden tæt på alle tidspunkter. Hold opladeren godt ventileret under opladning.
3. Fastgør opladerstikket (F1) til batterienheden.
4. Tilslut opladeren (F2) til en passende stikkontakt og tænd for strømmen.
5. Den røde lampe vil lyse uafbrudt under opladningen. (F3)
6. Fuld opladning opnås på 5-6 timer. Under opladning vil opladeren blive varm. Dette er ganske normalt og betyder, at opladeren fungerer korrekt.

### Genopladning af batterienheden

1. Genoplad batterienheden, så snart skærekraften i hækkeklipperen reduceres eller bliver langsommere.
2. Undgå at køre batterienheden i "dyb" afladning, dvs. undgå fuldstændig afladning.
3. Følg samme fremgangsmåde som beskrevet i "Fremgangsmåde ved første opladning".
4. Opladning af batterienheden i henhold til disse instruktioner vil sikre maksimal batterilevetid.

### Montering af batterienhed (G)

1. Monter batterienheden som vist i **figur G**; sørg for, at den klikker på plads, og er fastgjort.
2. Enheden fjernes ved at trykke på de to knapper (G1) på hver side af enheden og skub den af.

## Miljømæssige Oplysninger

- Miljøbevidsthed er en vigtig faktor ved bortskaffelse af produkter, der er slidt op.
- Kontakt om nødvendigt Deres lokale myndigheder for at få oplysninger om bortskaffelse.

### BATTERIBORTSKAFFELSE

- Dette produkt indeholder et NiMH-batteri og må ikke bortkaffes med almindeligt husholdningsaffald, når dets levetid udløber.
- Batteriet skal fjernes fra produktet, før det bortkaffes
- Batteriet skal bortkaffes på en miljøvenlig måde.
- Smid IKKE batterier i vand.
- NiMH batterier kan være skadelige og skal bortkaffes via anerkendte genbrugsfaciliteter i

- overensstemmelse med europæiske forordninger.
- Må IKKE antændes

Symbolet  på produktet eller emballagen angiver, at dette produkt ikke må behandles som almindeligt husholdningsaffald. Det skal i stedet indleveres på en genbrugsstation, hvor man tager sig af elektrisk og elektronisk udstyr. Når du bortskaffer dette produkt korrekt, er du med til at forhindre den negative indvirkning, der ellers kan være på sundhed og miljø. Du kan få yderligere oplysninger om genbrug af dette produkt ved at kontakte de lokale myndigheder, dit renoveringselskab eller den butik, hvor produktet er købt.

## Anbefalet eftersyn

- **Deres produkt er specielt identificeret med en produktmærkeplade i sølv og sort.**
- **Vi anbefaler stærkt, at produktet efterses mindst én gang om året og oftere, hvis der er tale om erhvervsmæssig anvendelse.**

## Garanti og garantipolice

Hvis en del inden for garantiperioden viser sig at være defekt som følge af en fejlproduktion, reparerer eller udskifter Husqvarna UK Ltd. gratis via en autoriseret servicereparatør fejlen, for så vidt:-

- Fejlen rapporteres direkte til det autoriserede servicecenter.
- Der kan fremvises en købsnota.
- Fejlen ikke skyldes misbrug, vanrøgt eller fejljustering fra brugerens side.
- Fejlen ikke er opstået som følge af slidage.
- Maskinen ikke er blevet efterset eller repareret, skilt ad eller pillet ved af andre personer end de af Husqvarna UK Ltd. autoriserede servicecentre.
- Maskinen ikke er blevet brugt til udlejning.
- Maskinen ikke er blevet anvendt til kommercielle formål.

\* Denne garanti udgør en tilføjelse til og mindsker på ingen måde kundens lovbestemte rettigheder. Sammenbrud på grund af det følgende er ikke dækket, og derfor er det vigtigt, at du læser instruktionerne i brugerhåndbogen og forstår, hvordan maskinen skal

anvendes og håndteres:

### Følj der ikke er dækket af garantien

- \* Svigt som resultat af ikke at have rapporteret en tidligere fejl.
- \* Svigt som følge af eller lignende slag.
- \* Sammenbrud som resultat af, at produktet ikke bruges i overensstemmelse med instruktionerne og anbefalingerne i brugerhåndbogen.
- \* Maskiner brugt til udlejning er ikke dækket af denne garanti
- \* De følgende ting er dele, der blive slidt, og deres levetid afhænger af jævnlig vedligeholdelse og er derfor ikke almindeligvis dækket af en gyldig garanti: Nylontråd, spole og line
- \* **Forsigtig!** Husqvarna UK Ltd. kan under garantien ikke påtage sig ansvaret for fejl, der helt eller delvist, direkte eller indirekte skyldes monteringen af reservedele eller ekstradele, der ikke er fremstillet eller godkendt af Husqvarna UK Ltd., eller at maskinen er blevet modificeret på nogen måde.

## Reservedele

### Spole og snor

Referencenummer: **FLY047**

Delnummer:

**510747890**

## EC OVERENSSTEMMELSESERKLÆRING

Husqvarna AB, S-561 82, Huskvarna, Sweden

Vi erklærer herved under eneansvar, at produktet/produkterne:

Betegnelse.....**Lawn Trimmer = Trimmer**  
 Betegnelsetype(r).....**CCT250-3**  
 Identifikation af serie.....**Se Produktmærkat**  
 Fremstillingsår.....**Se Produktmærkat**

Holder overensstemmelse med de væsentlige krav og bestemmelser i følgende EU-direktiver:

**2006/42/EC, 2004/108/EC, 2000/14/EC, 2011/65/EU**

på grundlag af følgende anvendte EU-harmoniserede standarder:

**EN60335-1, EN60335-2-91, EN60335-2-29**

Det maksimale A-vægtede lydtrykkniveau  $L_{pA}$  ved operatørens station, som måles i henhold til EN60335-2-91, er anført i tabellen.

Den maksimale vægtede  $a_{hv}$ -værdi for hånd-/armvibration, som er målt i henhold til EN ISO 20643 med en prøve fra ovennævnte produkt(er), er anført i tabellen.

2000/14/EF: De målte  $L_{wA}$ -værdier for målt og garanteret støjniveau er de opgivne tal i skemaet.

Procedure for overensstemmelsesvurdering..... Annex VI

Bemyndiget organ..... Intertek, Cleeve Road  
 Leatherhead, Surrey  
 KT22 7SB, England

Husqvarna 22/01/2013

P. Lameli

Øverste tekniske embedsmand

Indehaver af teknisk dokumentation

*Couli* **CE**

Type	CCT250-3
Klippebredde (cm)	25
Klippeenhedens rotationshastighed (rpm)	8,500
Målt støjniveau $L_{wA}$ (dB(A))	90
Garanteret støjniveau $L_{wA}$ (dB(A))	96
Lydtryk $L_{pA}$ (dB(A))	80.4
Usikkerhed $K_{pA}$ (dB(A))	2.5
Hånd-/armvibration $a_h$ ( $m/s^2$ )	2.19
Usikkerhed $K_{ah}$ ( $m/s^2$ )	1.5
Vægt (Kg)	2.2

DANSK - 3

## Precauciones de seguridad



**Aviso.** Tiene que seguir las normas de seguridad cuando utilice esta máquina. Por su propia seguridad y la de las personas que se encuentren cerca, lea estas instrucciones antes de utilizar la máquina. Guarde las instrucciones para su posterior consulta.

### Explicación de los símbolos en su aparato



Atención



Lea las instrucciones del usuario con atención para asegurarse de que comprende todos los controles y para qué sirven



Mantenga a los curiosos alejados. No opere la máquina mientras haya alguien, especialmente niños o animales, cerca de la zona



Lleve gafas de protección de los ojos



No opere cuando llueva ni deje los aparatos en el exterior cuando esté lloviendo



Desconecte. Quite el paquete de batería antes de realizar trabajos de mantenimiento o limpieza.

**Advertencia:** El cordón cortante continúa girando después de apagar la máquina.

seco y bien ventilado y fuera del alcance de los niños.

### General

- Los niños a partir de ocho años y las personas con minusvalías físicas, sensoriales o mentales o sin la experiencia y los conocimientos pertinentes pueden utilizar este producto bajo supervisión o si han recibido formación sobre cómo usarlo de forma segura y han comprendido los peligros que atañe. No se debe permitir a los niños jugar con el producto. Los niños no deben realizar tareas de limpieza ni de mantenimiento sin la debida supervisión. Se recomienda que los menores de 16 años no utilicen este producto.
- No permita nunca que niños o personas no familiarizadas con las instrucciones utilicen esta máquina.
- Detenga el uso de la máquina mientras otras personas estén cerca, especialmente niños o animales domésticos
- Utilice el Cortabordes solo tal y como se describen en estas instrucciones.
- No haga uso de la cortadora cuando se encuentre cansado, enfermo o bajo los efectos de alcohol, drogas o medicinas.
- El operario o usuario es responsable de accidentes o riesgos que ocurran a otras personas o su propiedad.

### Batería

**Los Productos sin Cordón Impulsados por Batería requieren un cuidado especial.**

- EVITE LA PUESTA EN MARCHA ACCIDENTAL. MANTENGA SUS MANOS Y SUS DEDOS FUERA DE LA PALANCA DE ENCENDIDO MIENTRAS TRANSPORTA LA CORTADORA.**
- Siempre cargar el producto bajo cubierto y guardar en un lugar seco y fresco - fuera del alcance de niños.
- Use únicamente el cargador proporcionado con su unidad. El uso de cualquier otro cargador puede dañar la batería y la cortadora de forma permanente.
- Use el cargador solamente con tomas eléctricas domésticas estándares.
- No haga mal uso del cargador o del cordón del cargador.
- No use el cargador en el caso de que el cargador o el cordón del cargador estén averiados.
- Use el cargador sólo dentro de la casa.
- No use el cargador al aire libre.
- Almacene y cargue esta unidad en un lugar fresco,

- No cargue la batería o use la unidad en un ambiente explosivo o corrosivo. Evite zonas en donde haya presentes gases o líquidos inflamables a fin de evitar un incendio o una explosión.
- No intente reparar la unidad incluyendo la batería. Los únicos elementos adecuados para ser tratados por el usuario son el reemplazo de la línea de nilón y la limpieza de la unidad.
- No inserte ningún objeto en el área del motor. Mantenga libre de residuos para evitar el recalentamiento.
- No incinere o rompa la batería. Las baterías contienen sustancias peligrosas. Deshágase de ellas de manera apropiada.

### Preparación

- Al usar el producto siempre utilice protección para ojos, botas protectoras y pantalones largos. No utilice esta herramienta con los pies descalzos ni con sandalias abiertas.
- Antes de usar la máquina y después de golpearla accidentalmente, comprobar si hay señal de desgaste o de daño y reparar si fuera necesario.
- Antes de utilizarla, inspeccione la zona que vaya a cortar. Retire objetos tales como piedras, vidrios, clavos, cables, cuerdas etc., ya que pueden saltar o enredarse en el cabezal del cortabordes.
- Antes de usar, revise el área por si se encuentran animales, especialmente erizos.
- Compruebe que el cabezal cortante, el conjunto rotor y la tapa están colocados correctamente.

### Uso

- Usar el trimer solamente en luz diurna o en buena luz artificial.
- Evite usar el trimer en pasto húmedo en lo posible.
- Tener cuidado en césped húmedo, se puede resbalar. Siempre ande, nunca corra.
- En inclinaciones, tener mayor cuidado con los pies y llevar calzado antideslizante.
- No caminar hacia atrás mientras usa el trimer, se puede dar un traspie.
- Mantenga el cabezal cortante por debajo del nivel de la cintura.
- Nunca usar el trimer con las guardas dañadas o sin las guardas puestas.
- No instale nunca elementos de corte metálicos.
- Mantener las manos y los pies alejados del medio de corte en todo momento y especialmente al poner en marcha el motor.
- No se incline sobre el protector del cortabordes - pueden saltar objetos despedidos por la línea cortadora.
- Si pega contra un obstáculo. No usar el trimer

## Precauciones de seguridad

- hasta que Ud. esté seguro que el trimmer está en buenas condiciones de trabajo;
- 12 Si el trimmer empieza a vibrar anormalmente. Examinar inmediatamente. Una vibración excesiva podría causar lesiones.

### Mantenimiento y almacenaje

- Mantener todos los pernos, tornillos, y tuercas apretados para asegurar que el trimmer esté en buenas condiciones de trabajo.
- Cambiar las partes gastadas o dañadas para mayor seguridad.
- Sólo usar el sedal de nilón de recambio especificado para este producto.
- Utilice solamente piezas de repuesto y accesorios recomendados por Husqvarna UK Ltd.
- Después de realizar cualquier tipo de

mantenimiento en la línea de corte, devuelva la máquina a su posición normal de funcionamiento, antes de encenderla.

- Mantenga los dedos y las manos apartados de la cortadora de línea en el borde delantero de la defensa.
- Limpie la unidad con un paño seco. Nunca use objetos metálicos para limpiar la unidad.
- Inspeccione y mantenga la recortadora regularmente. Las reparaciones deberán ser realizadas por un centro de reparación autorizado.
- Guarde en un lugar seco y frío y fuera del alcance de los niños. No almacene en el exterior.
- Deje que el producto se enfríe por lo menos durante 30 minutos antes de guardarlo.

## Cuidado de la batería

### Cuidado del paquete de batería

- Si, durante un periodo de tiempo, el paquete de batería se agota rápidamente después de una carga completa de 6 horas, hay que sustituir el paquete de batería.
- Habrà algo de carga en el paquete de batería, pero para garantizar el máximo tiempo de ejecución, debe cargar el paquete de batería durante 6 horas antes del primer uso.
- Para evitar daños permanentes en el paquete de batería, no lo almacene nunca descargado.
- Póngase en contacto con su centro/punto de venta/distribuidor de servicio para la sustitución del paquete de batería y el desechado seguro del paquete de batería antiguo.
- Batería**  
18 voltios 1.7 Amp/Hora "Alta potencia"  
No necesita mantenimiento

- IMPORTANTE DESECHE SU PAQUETE DE BATERÍA ANTIGUO DE FORMA SEGURA. NO LO CORTE, ABRA, QUEME NI INCINERE.**

### Almacenamiento durante el invierno

- Cargue totalmente durante 5-6 horas para almacenar durante el invierno.
- Recargue el paquete de batería cada 3 o 4 meses durante un periodo de carga de 6 horas hasta que la batería se cargue por completo durante el almacenamiento en invierno.
- Evite el almacenamiento prolongado sin recargar la batería.
- Almacene en un lugar fresco y seco.

**Para más información sobre el reemplazo de paquete de la batería, póngase en contacto con su distribuidor local.**

## Carga del paquete de batería

### Procedimiento inicial de carga

- Use el cargador únicamente en el interior de la casa. Asegúrese de que el cargador no esté expuesto a la humedad. Mantenga el cargador y el paquete de batería secos en todo momento. Mantenga el cargador bien ventilado durante la carga.
- Conecte el conector de cargador (C1) al paquete de batería.
- Enchufe el cargador (C2) en una adecuada toma eléctrica de pared doméstica.
- La luz roja indicadora brilla continuamente durante la carga. (C3)
- La carga completa se logrará en 5-6 horas. Durante la carga el cargador se calienta. Esto es normal y significa que el cargador está funcionando correctamente.

Recarga del paquete de batería

- Recargue el paquete de batería en cuanto la potencia de corte de su cortadora empiece a agotarse y reducirse.
- Evite ejecutar el paquete de batería en descarga "profunda", es decir, evite agotar el paquete de batería por completo.
- Siga el procedimiento descrito en el Procedimiento inicial de carga.
- La carga del paquete de batería según estas instrucciones debería garantizar la máxima vida útil de la batería.

### Conjunto del paquete de batería (D)

- Conecte el paquete de batería según se ilustra en la **Figura D**, asegurándose de que haga clic al encajar en su sitio y que esté correctamente colocada.
- Para quitarlo, pulse los dos botones (D1) a cada lado del paquete de batería y deslícelo hacia fuera.

## Información Ecológica

- Deberá eliminar el producto al 'final de su vida útil' de forma responsable con el medio ambiente.
- Si fuera necesario, consulte con la autoridad local para obtener información acerca de la mejor forma de desechar el producto.

### ELIMINACIÓN DE LA BATERÍA

- Este producto contiene una batería de NiMH que, cuando se acaba, no se puede tirar junto a los residuos domésticos normales.
- La pila se debe quitar del artículo antes de tirarla.
- La pila se debe tirar en un lugar destinado al efecto.
- No deseche la batería en el agua.
- Las baterías de NiMH pueden resultar nocivas y, de acuerdo con las regulaciones europeas, una vez gastadas deben depositarse en un lugar apropiado y acreditado para su reciclaje.

- NO los incinere

El símbolo  en el producto o en su envase indica que no se puede tratar este producto como desperdicio doméstico. Deberá por lo tanto depositarse en el punto de recogida aplicable para el reciclado de equipos eléctricos y electrónicos. Asegúrese de eliminar este producto correctamente, ayudará así a evitar consecuencias potenciales negativas para el medio ambiente y la salud humana, que podrían de lo contrario ocurrir con el manejo inapropiado de los residuos de este producto. Para obtener información más detallada sobre el reciclado de este producto, contacte con la oficina municipal local, con el servicio de eliminación de desperdicios domésticos o con la tienda donde compró el producto.



## Recomendaciones de Servicio

- Su producto está identificado como único por una etiqueta de régimen del producto en color plata y negro.
- Recomendamos encarecidamente servir su máquina por lo menos cada doce meses, más a menudo en una aplicación profesional.

## Garantía y Póliza de Garantía

### Garantía y Póliza de Garantía

Si se encuentra alguna pieza defectuosa debido a una fabricación incorrecta dentro del período de garantía, Husqvarna UK Ltd., a través de sus Reparadores de Servicio Autorizados, efectuarán la reparación o la sustitución gratuitamente para el cliente, con tal de que:-

- a) Se informe el fallo directamente al Reparador Autorizado.
  - b) Se provea prueba de compra.
  - c) El fallo no es el resultado de maltrato, descuido o mal ajuste por el usuario.
  - d) La máquina no haya ocurrido por uso y desgaste normal.
  - e) La máquina no haya tenido reparaciones o servicio, desmantelaje o interferencia por personas sin la autorización de Husqvarna UK Ltd..
  - f) La máquina no haya tenido uso de alquiler.
  - g) La máquina es la propiedad del comprador original.
  - h) La máquina no haya tenido uso comercial.
- \* Esta garantía es adicional a, y de ninguna manera disminuye, los derechos legales del cliente.

Los fallos debidos a lo siguiente no están cubiertos por la garantía, por lo que es importante leer las instrucciones

contenidas en el Manual del Operario y comprender cómo operar y mantener la máquina:

### Fallos no cubiertas por la garantía

- \* Fallos que resulten de no haber informado un fallo inicial.
  - \* Fallos que resulten de impactos repentinos.
  - \* Los fallos debidos a no haber utilizado el aparato según las instrucciones y recomendaciones contenidas en el manual del operario.
  - \* Máquinas que se usen para alquiler no están cubiertas por esta garantía.
  - \* Los siguientes elementos listados se consideran piezas de desgaste y su duración depende de su mantenimiento regular y no están, por lo tanto, sujetos normalmente a una reclamación de garantía válida: Cordón de nilón, carrete y línea
- \* Atención!**  
Husqvarna UK Ltd. no acepta responsabilidad bajo la garantía por defectos causados total o parcial, directa o indirectamente por el montaje de repuestos o partes adicionales que no sean de manufactura aprobada por Husqvarna UK Ltd., o si la máquina ha sido modificada en cualquier forma.

## Piezas de repuesto

### Carrete y cordel

Número de referencia:

**FLY047**

Número de pieza:

**510747890**

## EC DECLARACIÓN DE CONFORMIDAD

Husqvarna AB, S-561 82, Huskvarna, Sweden

Declaramos bajo nuestra exclusiva responsabilidad que el producto(s):

Designación.....**Lawn Trimmer = Cortacésped eléctrico**

Tipo(s) de designación.....**CCT250-3**

Identificación de la serie.....**Ver Etiqueta de Identificación Del**

Año de Construcción.....**Ver Etiqueta de Identificación Del**

Tiene conformidad con los requisitos esenciales y disposiciones de las siguientes Directivas de la CE:

**2006/42/EC, 2004/108/EC, 2000/14/EC, 2011/65/EU**

Basadas en las siguientes normativas armonizadas de la UE aplicadas:

**EN60335-1, EN60335-2-91, EN60335-2-29**

El nivel máximo de presión acústica de ponderación A en la posición del operador medido según EN60335-2-91 corresponde al nivel  $L_{pA}$  dado en la tabla.

El valor máximo de vibración media sufrido por la mano / brazo medido según EN ISO 20643 en una muestra del producto(s) anterior corresponde al valor  $a_{hp}$  dado en la tabla.

2000/14/CE: Los valores  $L_{WA}$  de potencia de ruido medido y potencia de ruido garantizado tienen conformidad con las cifras tabuladas.

Procedimiento de evaluación de conformidad..... Annex VI

Organismo notificado..... Intertek, Cleeve Road  
Leatherhead, Surrey  
KT22 7SB, England

Husqvarna 22/01/2013

P. Lameli

Director General Técnico

Archivo de documentación técnica

*Cameli* **CE**

Tipo	CCT250-3
Anchura de corte (cm)	<b>25</b>
Velocidad de rotación del dispositivo de corte (rpm)	<b>8,500</b>
Potencia sonora medida $L_{WA}$ (dB(A))	<b>90</b>
Potencia sonora garantizada $L_{WA}$ (dB(A))	<b>96</b>
Presión acústica $L_{pA}$ (dB(A))	<b>80.4</b>
Incertidumbre $K_{pA}$ (dB(A))	<b>2.5</b>
Vibración de mano / brazo $a_h$ (m/s <sup>2</sup> )	<b>2.19</b>
Incertidumbre $K_{ah}$ (m/s <sup>2</sup> )	<b>1.5</b>
Peso (Kg)	<b>2.2</b>

ESPAÑOL - 3

## Precauções de segurança



**Advertência.** A utilização da máquina implica a obrigatoriedade do cumprimento das regras de segurança. Para sua segurança e a de outros que o rodeiam, leia estas instruções antes de trabalhar com a máquina. Conserve as instruções em local seguro para posterior utilização.

### Explicação dos Símbolos do Seu Produto



Cuidado



Leia as instruções do utilizador cuidadosamente para ter a certeza de que compreende todos os controlos e a sua função



Mantenha as pessoas presentes afastadas da área. Não use a máquina enquanto estiverem pessoas presentes na área, principalmente crianças, ou animais



Use óculos de protecção



Não use a máquina à chuva, nem a deixe ao ar livre quando estiver a chover.



Desligue a máquina! Remova o conjunto da bateria antes de efectuar a manutenção ou limpar a máquina.

**Aviso:** A linha de corte continua a rodar depois de se ter desligado a máquina.

### Em geral

- Este produto não pode ser utilizado por pessoas (incluindo crianças) com deficiências físicas, sensoriais ou mentais, ou ainda com falta de experiência e conhecimentos, a menos que sejam supervisionadas ou recebam instrução relativamente à utilização do produto por uma pessoa responsável pela respectiva segurança. As crianças devem estar sob vigilância com o intuito de se garantir que as mesmas não façam do produto um brinquedo. Os regulamentos locais poderão impor restrições à idade do operador.
- Nunca permita que crianças ou pessoas que desconheçam estas instruções utilizem a máquina.
- Interrompa a utilização da máquina se houver pessoas, sobretudo crianças ou animais, nas imediações.
- Utilize o aparador apenas da maneira descrita nestas instruções e para as funções nelas especificadas.
- Nunca utilize o aparador de relva se estiver cansado, doente ou sob o efeito de álcool, drogas ou medicamentos.
- O operador ou utente é responsável por acidentes que ocorram a outras pessoas na sua propriedade.

### Bateria

**Os Produtos Sem Fios Alimentados a Bateria necessitam de cuidado especial.**

- EVITE LIGAR A MÁQUINA ACIDENTALMENTE. MANTENHA AS MÃOS E DEDOS AFASTADOS DA ALAVANCA DO INTERRUPTOR ENQUANTO TRANSPORTAR A CORTADORA.
- Carregue sempre o seu produto dentro de casa e guarde-o num local seco e frio - fora do alcance das crianças.
- Utilize apenas o carregador fornecido com o seu aparelho. A utilização de outros carregadores poderá danificar permanentemente a bateria e a cortadora.
- Utilize o carregador ligando-o apenas a tomadas de corrente domésticas.
- Tenha o devido cuidado com o carregador e o fio do mesmo.
- Não utilize o carregador se este ou o fio estiverem danificados.
- Utilize o carregador somente dentro de casa.
- Não utilize o carregador fora de casa.
- Guarde e carregue esta unidade num local fresco, seco e bem ventilado e fora do alcance das crianças.
- Não carregue a bateria nem utilize o aparelho num meio explosivo ou corrosivo. Evite áreas onde existam líquidos ou gases inflamáveis para evitar dar origem a um incêndio ou explosão.
- Não tente reparar o aparelho, incluindo a bateria. A substituição do fio de nylon e a limpeza do aparelho constituem o único tipo de manutenção a ser efectuada pelo utilizador.

- Não introduza qualquer objecto na área do motor. Mantenha-o livre de detritos para evitar sobreaquecimento.
- Não incinere nem mutile a bateria. As baterias contêm químicos perigosos. Descarte correctamente.

### Preparação

- Enquanto usar o seu produto, utilize sempre protecção nos olhos, calçado robusto e calças compridas. Não utilize o equipamento com os pés descalços ou com sandálias abertas.
- Antes de utilizar a máquina, e após qualquer choque, verifique se há sinais de desgaste ou danos e repare-os se for necessário.
- Inspeccione a área que vai ser cortada antes de utilizar o aparador. Retire todos os objectos tais como pedras, vidros partidos, pregos, arames, fios, etc., que podem ser projectados ou ficar emaranhados na cabeça do aparador.
- Antes de utilizar, verifique se existem animais selvagens na área, sobretudo ouriços-cacheiros.
- Verifique se a cabeça de corte, carreto e cobertura estão correctamente instalados.

### Utilização

- Utilize o aparador apenas durante o dia ou com boa luz artificial.
- Evite operar o aparador na relva molhada, onde possível.
- Em relva molhada tenha cuidado para não se descalçar. Ande sempre com um passo moderado. Não corra nunca.
- Em encostas tenha especial cuidado com o calçado, use calçado que não escorregue.
- Não caminhe para trás ao aparar, pode tropeçar.
- Mantenha a cabeça de corte abaixo do nível da cintura.
- Nunca opere o aparador com as protecções danificadas ou sem as protecções colocadas.
- Nunca instale elementos de corte de metal.
- Mantenha as mãos e os pés sempre afastados dos dispositivos de corte, especialmente quando ligar o motor.
- Nunca se incline sobre a protecção do aparador de relva - podem ser projectados objectos pela linha de corte.
- Se embater num objecto. Não use o aparador até ter a certeza de que todo ele está numa condição de funcionamento segura;
- Se o aparador começar a vibrar anormalmente. Verifique imediatamente. Uma vibração excessiva pode provocar ferimentos.

### Guardar e Manter

- Mantenha todas as porcas e parafusos apertados para ter a certeza de que o aparador está numa condição de funcionamento segura.

## Precauções de segurança

- Por razões de segurança substitua as peças gastas ou danificadas.
- Utilize apenas o fio de corte especificado para este produto.
- Use apenas peças de substituição e acessórios recomendados pela Husqvarna UK Ltd..
- Após qualquer manutenção associada à linha de corte, coloque sempre o equipamento na posição de funcionamento normal antes de o ligar.
- Mantenha os seus dedos e mãos afastados do cortador de linha na extremidade dianteira do resguardo.
- Limpe o aparelho com um pano seco. Nunca utilize objectos metálicos para limpar a unidade.
- Faça a inspeção e manutenção do aparador de relva com regularidade. Todas as reparações devem ser efectuadas por um técnico autorizado.
- Guardar em local fresco e seco, fora do alcance das crianças. Não guardar no exterior.
- Deixe o equipamento arrefecer durante pelo menos 30 minutos antes de guardar.

## Manutenção da Bateria

### Cuidados com o Conjunto da Bateria

- Se, passado um período de tempo, o Conjunto da Bateria se descarregar rapidamente após uma carga de 6 horas, é necessário um Conjunto de Bateria de substituição.
- O Conjunto da Bateria ainda terá alguma carga, mas para assegurar o máximo período de funcionamento, carregue o Conjunto da Bateria durante 6 horas antes da primeira utilização.
- Para evitar danos no Conjunto da Bateria, nunca o guarde se estiver totalmente descarregado.
- Se necessitar de adquirir um novo Conjunto de Bateria e para a eliminação correcta do Conjunto de Bateria velho, contacte o seu centro de serviço/concessionário/distribuidor local autorizado.
- Bateria**  
18 Volt 1.7 Amp/Hora  
"High Power" (Alta Potência)  
Não necessita de manutenção

### • IMPORTANTE

**ENTREGUE OU COLOQUE O CONJUNTO DE BATERIA VELHO NUM PONTO DE RECICLAGEM APROVADO NÃO CORTAR, NÃO ABRIR, NÃO QUEIMAR NEM INCINERAR.**

### Armazenagem durante o Inverno

- Recarregue durante 5-6 horas ao armazenar antes do Inverno.
- Durante a retirada de serviço da máquina no Inverno, recarregue o Conjunto da Bateria a cada 3 ou 4 meses, por um período de 6 horas.
- Evite o armazenamento durante períodos prolongados, sem recarregar.
- Conserve num local fresco e seco.

**Para mais informações sobre substituição de baterias, entre em contacto com o revendedor local.**

## Carregar o Conjunto da Bateria

### Procedimento Inicial de Carga

- O carregador só deve ser utilizado dentro de casa.
- Não permita que o carregador seja exposto a humidade. Mantenha o carregador e o Conjunto da Bateria sempre secos. Durante a carga, coloque o carregador em local bem ventilado.
- Ligue a ficha de carga (**F1**) ao Conjunto da Bateria.
- Ligue o carregador (**F2**) a uma tomada de corrente doméstica adequada e ligue o aparelho.
- A luz vermelha indicadora de carga brilha continuamente durante a carga. (**F3**)
- A carga completa será alcançada em 5-6 horas. Durante a carga o carregador fica quente. Isto é normal e significa que o carregador está a funcionar correctamente.

### Recarregar o Conjunto da Bateria

- Recarregue o Conjunto da Bateria logo que a

potência de corte da máquina comece a ficar mais fraca e mais lenta.

- Evite deixar o Conjunto da Bateria descarregar de forma profunda, ou seja, evite descarregá-lo na totalidade.
- Siga o procedimento descrito em "Procedimento Inicial de Carga".
- Carregar o Conjunto da Bateria de acordo com estas instruções assegura o máximo de vida útil da bateria.

### Instalar o Conjunto da Bateria (G)

- Instale o Conjunto da Bateria conforme indicado na **Figura G**, assegurando-se de que clica e fica bem instalado na sua posição.
- Para o remover, carregue nos dois botões (**G1**) de cada lado do Conjunto da Bateria e deslize-o para fora.

## Informação Ambiental

- Ao eliminar o produto no fim da sua vida útil é necessário estar alerta para as questões ambientais.
- Se necessário, contacte as autoridades locais para obter informações relativas à eliminação.

### ELIMINAÇÃO DAS BATERIAS

- Este equipamento integra uma bateria NiMH (níquel e cádmio) e não deve ser eliminado com o lixo doméstico no final da respectiva vida útil.
- A bateria deve ser retirada do equipamento antes da eliminação
- A bateria deve ser eliminada em segurança.
- NÃO descartar a bateria atirando-a para cursos de água.
- As baterias NiMH (cádmio-níquel) podem ser nocivas e devem ser eliminadas através de uma unidade de reciclagem reconhecida em conformidade com as

Regulamentações Europeias.

- NÃO incinerar

O símbolo  existente no produto ou na respectiva embalagem indica que o produto não pode ser tratado como lixo doméstico. Por conseguinte, deverá ser depositado no ponto de recolha aplicável para efeitos de reciclagem de equipamento eléctrico e electrónico. Ao assegurar-se de que a deposição deste produto é efectuada da forma correcta, estará a contribuir para evitar consequências potencialmente negativas para o ambiente e a saúde humana, que, de outro modo, poderiam ser causadas pelo manuseamento inadequado deste produto. Para mais informações sobre a reciclagem deste produto, contacte o gabinete municipal da sua localidade, o serviço de recolha de lixos domésticos ou a loja onde adquiriu o produto.

## Recomendações de Serviço

- O seu produto está identificado de forma única por uma etiqueta prateada e preta com as especificações do produto.
- Recomendamos vivamente que providencie a manutenção do seu produto pelo menos uma vez por ano, ou com mais frequência no caso de o utilizar numa aplicação profissional.

## Garantia & Condições de Garantia

No caso de verificar que uma peça está defeituosa por defeito de fabrico durante o período de garantia, a Husqvarna UK Ltd. efectuará a sua reparação ou substituição através dos seus Representantes de Assistência Técnica Autorizados, sem quaisquer encargos para o cliente, desde que:-

- O Centro de Serviços Autorizado seja informado directamente.
  - Seja apresentada prova de compra.
  - A avaria não seja devido a uso impróprio, negligência ou tentativa de reparação pelo utente.
  - A avaria não tenha ocorrido durante a utilização normal.
  - A máquina não tenha sido reparada, desmontada ou forçada por uma pessoa não autorizada pela Husqvarna UK Ltd..
  - A máquina não tenha sido alugada.
  - A máquina pertença à pessoa que a comprou.
  - A máquina não tenha sido usada para comércio.
- \* Esta garantia é adicional e não diminui os direitos estatutários do cliente.

As seguintes avarias não estão cobertas e portanto é importante ler as instruções do Manual do Operador e compreender como usar e manter a sua máquina:

### Avarias que a garantia não cobre

- \* Avarias resultantes da não comunicação de uma avaria prévia.
- \* Avarias resultantes de um embate brusco.
- \* Falhas resultantes de utilização do produto sem ser em conformidade com as instruções e recomendações do manual do operador.
- \* Máquinas para alugar não estão cobertas por esta garantia.
- \* Os itens listados a seguir são considerados peças sujeitas a desgaste e a sua vida útil depende de manutenção periódica. Portanto, a sua reivindicação ao abrigo da garantia não é válida: Linha de Nylon
- \* **Cuidado!**  
A Husqvarna UK Ltd. não toma responsabilidade nem por avarias causadas totalmente ou em parte, directa ou indirectamente pela reparação ou substituição de peças ou peças adicionais que não são manufacturadas ou aprovadas pela Husqvarna UK Ltd., nem quando a máquina foi modificada.

## Peças de substituição

### Bobina e linha

Número da referência:

FLY047

Referência:

510747890

## EC DECLARAÇÃO DE CONFORMIDADE

Husqvarna AB, S-561 82, Huskvarna, Sweden

Declaramos sob a nossa exclusiva responsabilidade que o(s) equipamento(s):  
 Designação.....**Lawn Trimmer = Corta-relva**  
 Designação do Tipo(s).....**CCT250-3**  
 Identificação da série.....**Consulte a Etiqueta de Especificações do**  
 Ano de fabrico.....**Consulte a Etiqueta de Especificações do**

Está(ão) em conformidade com os requisitos e disposições essenciais das seguintes Directivas da CE:

**2006/42/EC, 2004/108/EC, 2000/14/EC, 2011/65/EU**

baseado nas seguintes normas harmonizadas das EU aplicadas:

**EN60335-1, EN60335-2-91, EN60335-2-29**

O nível de pressão sonora máxima ponderada  $L_{pA}$  na posição do operador, avaliado em conformidade com a norma EN60335-2-91 é indicado na tabela.

O valor máximo ponderado de vibração mão/braço  $a_h$  avaliado em conformidade com a norma EN ISO 20643 numa amostra do(s) produto(s) supracitado(s) é indicado na tabela.

2000/14/EC: Os valores do nível sonoro ponderado  $L_{WA}$  e da potência sonora garantida  $L_{WA}$  estão em conformidade com os valores indicados nas tabelas.

Procedimento de avaliação da conformidade..... Annex VI  
 Organismo Notificado..... Intertek, Cleeve Road  
 Leatherhead, Surrey  
 KT22 7SB, England

Husqvarna 22/01/2013

P. Lameli

Direto técnico

Responsável pela documentação técnica



Tipo	CCT250-3
Largura de Corate (cm)	25
Velocidade de Rotação do Dispositivo de Corte (rpm)	8,500
Potência sonora medida $L_{WA}$ (dB(A))	90
Potência sonora garantida $L_{WA}$ (dB(A))	96
Pressão sonora $L_{pA}$ (dB(A))	80.4
Irregularidade $K_{WA}$ (dB(A))	2.5
Vibração da mão / braço $a_h$ (m/s <sup>2</sup> )	2.19
Incerteza $K_{ah}$ (m/s <sup>2</sup> )	1.5
Peso (Kg)	2.2

PORTUGUÊS - 3

## Precauzioni per la Sicurezza



**Avvertenza!** Durante l'utilizzo della macchina, attenersi scrupolosamente alle norme di sicurezza. Per la propria sicurezza e quella dei presenti, leggere attentamente le presenti istruzioni prima di azionare la macchina. Conservare le istruzioni in un luogo sicuro per consultazioni future.

### Spiegazione dei simboli affissi sul prodotto



Avvertimento



Leggere attentamente le istruzioni per l'utilizzatore e controllare di aver capito a fondo il funzionamento di tutti i comandi



Tenere persone distanti. Non azionare mentre delle persone, specialmente bambini o animali domestici siano nell'area



Indossare una protezione per gli occhi



Non adoperare sotto la pioggia o lasciare il prodotto all'aperto mentre piove



Spegnere il dispositivo. Rimuovere la batteria prima di eseguire qualsiasi operazione di manutenzione o pulizia.

**Avvertenza:** Il filo di taglio continua a ruotare anche dopo lo spegnimento della macchina.

### Regole Generali:

- Questo prodotto non deve essere utilizzato da bambini dagli 8 anni in su e persone con ridotte capacità fisiche, sensoriali o mentali o con scarsa esperienza e conoscenza, se non sotto la supervisione di una persona responsabile della loro sicurezza o dietro sue istruzioni sull'uso del prodotto e sui pericoli a esso correlati. I bambini devono essere supervisionati per impedire che possano giocare con il prodotto. I bambini devono essere supervisionati da un adulto durante le operazioni di pulizia e di manutenzione.  
Si sconsiglia l'utilizzo del prodotto da parte di bambini al di sotto dei 16 anni.
- Non permettere mai l'uso della macchina a bambini o persone che non abbiano familiarità con le presenti istruzioni.
- Interrompere l'utilizzo della macchina quando persone, soprattutto bambini, o animali si trovano nelle vicinanze.
- Il bordatore va utilizzato solo nel modo e per le ragioni indicate dalle istruzioni qui contenute.
- Il bordatore non va utilizzato quando si è stanchi, malati o sotto l'influenza di bevande alcoliche, droga o farmaci.
- L'utilizzatore è responsabile per eventuali incidenti a terzi o ai loro beni nonché per i pericoli cui questi vanno incontro.

### Batteria

**I prodotti a batteria richiedono una manutenzione attenta**

- EVITARE DI AVVIARLO ACCIDENTALMENTE. NEL TRASPORTARE IL BORDATORE TENERE LE MANI LONTANO DALLA LEVA DELL'INTERRUTTORE.**
- Caricare il prodotto solo in un luogo chiuso; riporlo in un ambiente asciutto e freddo, fuori dalla portata dei bambini.
- Usare soltanto il carica-batterie fornito con l'unità; l'uso di un altro carica-batterie potrebbe danneggiare la batteria ed il bordatore.
- Usare il carica-batterie soltanto su prese standard dell'elettricità ad uso domestico.
- Non utilizzare impropriamente il carica-batterie o il cavo dello stesso.
- Non usare il carica-batterie se questo o il cavo, sono stati danneggiati.
- Usare il carica-batterie solo al coperto.

- Non usare il carica-batterie all'aperto.
- Conservare e caricare la macchina lontano dai bambini in un luogo fresco, asciutto e ben ventilato.
- Non caricare la batteria o usare la macchina in zone dove sono presenti gas o liquidi infiammabili per far sì che non avvengano incendi o esplosioni.
- Non cercare di riparare la macchina, compresa la batteria. Le uniche operazioni consentite all'utente sono la pulizia della macchina ed il cambio del filo di nylon.
- Non inserire oggetti nella zona del motore. Per evitare la possibilità di surriscaldamento mantenerla sgombra.
- Disporre della batteria usata nel modo appropriato; non ridurla in cenere o aprirla dato che contiene delle sostanze chimiche pericolose.

### Preparazione

- Quando si utilizza il prodotto, indossare sempre occhiali protettivi, scarpe chiuse e robuste e pantaloni lunghi. Non utilizzare l'apparecchio con i piedi scalzi o i sandali aperti.
- Prima di usare la macchina e dopo qualsiasi impatto, controllare se vi sono segni di usura o di danni e riparare come richiesto.
- Prima dell'uso, ispezionare l'area da tagliare, rimuovendo pietre, pezzi di vetro, chiodi, fili metallici, pezzi di spago, ecc. che possono essere sollevati dalla testa di taglio, oppure attorcigliarsi attorno ad essa.
- Prima di utilizzare l'apparecchio, accertarsi che nella zona di lavoro non siano presenti animali selvatici, in particolare ricci.
- Controllare che la testa di taglio, la bobina e il coperchio siano montati nel modo corretto.

### Modalità d'uso

- Usare il bordatore solo durante il giorno o con luci artificiali forti.
- Entro i limiti del possibile, evitare di usare il bordatore su erba bagnata.
- Fare attenzione quando lo si usa su erba bagnata, poiché è possibile perdere l'equilibrio. Camminare, non correre.
- Prestare particolare attenzione a non scivolare quando lo si usa su pendii ed indossare sempre scarpe con suola antidrucciolo.
- Non camminare all'indietro quando si usa il bordatore, per evitare di inciampare.
- Fare attenzione a tenere l'apparato di taglio al di sotto della cintura.
- Non azionare il bordatore se le protezioni sono danneggiate o mancanti.
- Non montare mai elementi di taglio metallici.
- Tenere sempre mani e piedi lontani dai dispositivi di taglio, specialmente durante l'accensione del motore.

## Precauzioni per la Sicurezza

- Non sporgersi oltre la protezione del bordatore, in quanto è possibile che oggetti vengano sollevati e scagliati dal filo di taglio.
  - Quando si colpisce un oggetto, nel qual caso usarlo solo dopo aver accertato che sia in perfette condizioni di funzionamento;
  - Se il bordatore inizia a vibrare in modo anomalo. Controllare immediatamente. Delle vibrazioni eccessive possono causare lesioni.
- Manutenzione e Stoccaggio/Rimessaggio**
- Controllare che dadi, bulloni e viti siano sempre ben serrati, per assicurare il funzionamento sicuro del bordatore.
  - Per sicurezza d'uso, sostituire le parti danneggiate o logorate.
  - Sostituire il filo falciante unicamente con quello specifico per questo prodotto.
  - Usare solo parti di ricambio e accessori raccomandati da Husqvarna UK Ltd..
  - Dopo qualsiasi intervento di manutenzione sulla linea di taglio, far ritornare sempre il prodotto nella normale posizione operativa prima dell'accensione
  - Tenere le dita e le mani lontani dal tagliafilo sul bordo anteriore della protezione.
  - Usare soltanto del filo di nylon di ricambio originale Flymo. Non impiegare mai filo metallico, spago, corda, ecc.
  - Ispezionare ed eseguire la manutenzione del bordatore ad intervalli regolari. Le riparazioni devono essere eseguite presso un'officina autorizzata.
  - Conservare in un luogo fresco e asciutto e fuori dalla portata dei bambini. Non conservare all'esterno.
  - Prima di riporre il prodotto, lasciarlo raffreddare per almeno 30 minuti.

## Cura della batteria

### Manutenzione della batteria

- Se la batteria si consuma rapidamente dopo un ciclo di caricamento completo di 6 ore, è necessario sostituirla.
- Anche se solitamente la batteria è fornita con un po' di carica, per garantire una durata ottimale, è necessario eseguire un ciclo di caricamento completo di 6 ore prima del primo utilizzo del dispositivo.
- Per evitare di arrecare un danno permanente alla batteria, evitare di conservarla completamente scarica.
- Per la sostituzione e per un corretto smaltimento della vecchia batteria, contattare il centro assistenza, il rivenditore o il distributore autorizzato della propria zona.
- Dati tecnici della batteria**  
18 volt 1.7 Amp/ora "High Power"

Senza manutenzione

### IMPORTANTE

#### SMALTIRE LA VECCHIA BATTERIA IN MODO APPROPRIATO

#### NON TAGLIARE, BRUCIARE O INCENERIRE LA BATTERIA. Conservazione durante la stagione fredda

- Prima di metterla in magazzino caricare la batteria per 5-6 ore.
  - Eseguire un ciclo di caricamento completo di 6 ore della batteria ogni 3-4 mesi in modo da evitare che sia completamente scarica durante il periodo di conservazione invernale.
  - Evitare di tenere la macchina in magazzino per periodi lunghi senza ricaricarla.
  - Conservare in un luogo fresco ed asciutto.
- Per ulteriori informazioni sulla sostituzione della batteria Pack, contattare il rivenditore locale.**

## Caricamento della batteria

### Procedura per la carica iniziale

- Usare il carica-batterie soltanto in luoghi interni
- Assicurarsi che il carica-batterie non venga esposto all'umidità. Mantenere il caricatore e la batteria costantemente asciutti. Garantire una buona ventilazione del caricatore durante il funzionamento.
- Collegare il connettore del caricatore (F1) alla batteria.
- Innestare il carica-batteria (F2) in una presa adatta ad uso domestico e accendere.
- Durante la carica la spia rossa è sempre illuminata. (F3)
- Per caricarlo completamente si impiegano 5-6 ore; durante questo periodo il carica-batteria si riscalda, ma ciò è normale e significa che funziona bene.

### Nuovo ciclo di caricamento della batteria

- Eseguire un nuovo ciclo di caricamento della batteria non appena la potenza di taglio del tagliasiapi inizia a rallentare o a ridursi.
- Evitare di scaricare completamente la batteria.
- Seguire il procedimento spiegato nel paragrafo Procedura per la carica iniziale
- Per garantire una durata ottimale, caricare la batteria in base alle presenti istruzioni.

### Montaggio della batteria (G)

- Fissare la batteria come illustrato in **Figura G**, facendo in modo che il dispositivo scatti in posizione e sia saldamente posizionato.
- Per rimuovere la batteria, premere i due pulsanti (G1) su uno dei due lati e sfilarla.

## Informazioni di Carattere Ambientale

- Tenere attentamente in considerazione la tutela dell'ambiente, al momento di disperdere il prodotto.
- Rivolgersi all'ente locale preposto per ottenere informazioni utili allo smaltimento/riciclaggio.

### SMALTIMENTO DELLA BATTERIA

- Questo prodotto contiene una batteria al NiMH che non deve essere smaltita assieme ai normali rifiuti domestici al termine della vita utile.
- Prima di smaltire il prodotto occorre rimuovere la batteria
- Smaltire la batteria osserva le norme di sicurezza in materia.
- NON disperdere la batteria nell'acqua.
- Le batterie NiMH possono essere nocive e devono essere smaltite presso le strutture di riciclaggio preposte allo scopo conformemente alle norme

- europee in materia.
- NON bruciare

Il simbolo  che appare sul prodotto o sulla confezione indica che il prodotto non può essere smaltito come rifiuti domestici. Invece deve essere consegnato all'inerente punto di raccolta per il riciclo di apparecchi elettrici o elettronici. Assicurandosi che questo prodotto venga smaltito correttamente, si aiuta a prevenire potenziali conseguenze negative per l'ambiente e per la sanità delle persone, che potrebbero altrimenti essere causate con l'incorretto smaltimento di questo prodotto. Per ulteriori informazioni dettagliate sullo smaltimento, si prega di contattare il locale comune, il servizio dello smaltimento dei rifiuti oppure il negozio dove il prodotto è stato acquistato.

## Servizio manutenzione

- Il prodotto che avete acquistato è identificato da una esclusiva targhetta color argento e nero con i dati caratteristici.
- Raccomandiamo vivamente che il prodotto venga sottoposto a manutenzione per lo meno ogni 12 mesi, o più spesso in caso di utilizzo professionale.

## Garanzia e condizioni di garanzia

Se una qualsiasi parte dovesse guastarsi a causa di una lavorazione scadente nel periodo della garanzia, Husqvarna UK Ltd., tramite i suoi Centri di riparazione autorizzati, effettuerà gratuitamente la riparazione o la sostituzione, sempre che:

- a) Il guasto sia stato notificato direttamente al centro riparazioni autorizzato.
  - b) Venga presentata la ricevuta d'acquisto.
  - c) Il guasto non sia stato causato da uso improprio, negligenza o regolazioni errate da parte dell'utente.
  - d) Il guasto non sia dovuto al normale logoramento per uso.
  - e) La macchina non sia stata sottoposta a manutenzione né riparata, smontata o manomessa da persone non autorizzate da Husqvarna UK Ltd.
  - f) La macchina non sia stata noleggiata a terzi.
  - g) La macchina sia di proprietà dell'acquirente originale.
  - h) La macchina non sia stata adibita a uso commerciale.
- \* Questa garanzia è supplementare ai diritti legali del cliente e non li limita in alcun modo.

Guasti a causa dei seguenti non sono coperti, pertanto è importante leggere le istruzioni contenute nel Manuale dell'Operatore e comprendere come operare e mantenere la macchina.

### Guasti non coperti dalla garanzia.

- \* Guasti dovuti alla mancata notificazione del guasto originale.
- \* Guasti dovuti ad impatto improvviso.
- \* Guasti a causa di non usare il prodotto secondo le istruzioni e raccomandazioni contenute nel manuale dell'operatore.
- \* Non sono coperte da garanzia le macchine date a noleggio.
- \* Le seguenti voci elencate sono considerate come parti usuranti e la loro durata dipende dalla regolare manutenzione e non sono, normalmente soggette ad un valido reclamo di garanzia: Linea tagliente in nylon, bobina e linea
- \* **Attenzione**  
Entro i termini della presente garanzia Husqvarna UK Ltd. non accetta responsabilità alcuna per difetti dovuti nella loro totalità o in parte, direttamente o indirettamente, all'uso di parti di ricambio o parti accessorie non prodotte o autorizzate da Husqvarna UK Ltd. oppure a modifiche apportate in un modo qualsiasi alla macchina.

## Parti di ricambio

### Rocchetto e filo

Numero di riferimento:

**FLY047**

Codice articolo:

**510747890**

## EC DICHIARAZIONE DI CONFORMITÀ

Husqvarna AB, S-561 82, Huskvarna, Sweden

Dichiariamo sotto la nostra esclusiva responsabilità che il prodotto

Designazione.....**Lawn Trimmer = Rifilatore**

Designazione tipo(i).....**CCT250-3**

Identificazione serie.....**Vedi Etichetta Dati Prodotto**

Anno di costruzione.....**Vedi Etichetta Dati Prodotto**

è conforme ai requisiti e alle disposizioni essenziali delle seguenti direttive CEE:

**2006/42/EC, 2004/108/EC, 2000/14/EC, 2011/65/EU**

in base ai seguenti standard armonizzati UE applicati:

**EN60335-1, EN60335-2-91, EN60335-2-29**

Il livello massimo di pressione sonora ponderato  $L_{pA}$  nella posizione dell'operatore, misurato secondo la norma EN60335-2-91 è riportato in tabella.

Il livello massimo del valore ponderato  $a_{h1}$  per la vibrazione mano/braccio misurato secondo la norma EN ISO 20643 è riportato in tabella.

2000/14/CEE: il livello di potenza sonora  $L_{WA}$  misurata e i valori di potenza sonora  $L_{WA}$  garantiti corrispondono alle cifre riportate nelle tabelle.

Procedura di valutazione dalla conformità..... Annex VI

Organismo notificato..... Intertek, Cleeve Road  
Leatherhead, Surrey  
KT22 7SB, England

Husqvarna 22/01/2013

P. Lameli

Responsabile Tecnico

Possessore della documentazione tecnica

*Lameli* **CE**

Tipo	CCT250-3
Larghezza di taglio (cm)	<b>25</b>
Velocità di rotazione della lama (rpm)	<b>8,500</b>
Potenza sonora misurata $L_{WA}$ (dB(A))	<b>90</b>
Potenza sonora garantita $L_{WA}$ (dB(A))	<b>96</b>
Pressione Sonora $L_{pA}$ (dB(A))	<b>80.4</b>
Incertezza $K_{pA}$ (dB(A))	<b>2.5</b>
Vibrazione mano / braccio $a_{h1}$ (m/s <sup>2</sup> )	<b>2.19</b>
Incertezza $K_{a_{h1}}$ (m/s <sup>2</sup> )	<b>1.5</b>
Peso (Kg)	<b>2.2</b>

ITALIANO - 3

## Biztonsági intézkedések



**Figyelem.** A készülék használata közben be kell tartani a biztonsági szabályokat. A saját és a közelben tartózkodó mások biztonsága érdekében, kérjük, olvassa el ezeket az utasításokat a készülék üzemeltetése előtt. Kérjük, őrizze meg az utasításokat későbbi felhasználásra.

### A terméken feltüntetett jelölések magyarázata



Figyelmeztetés



Figyelmesen olvassa el a használati utasítást a vezérlő berendezés és annak működésének megértéséhez.



Ne legyen a közelben senki. Ne működtesse a gépet, amíg bárki, különösen gyermekek vagy háziállatok vannak az adott területen



Viseljen védőszemüveget!



Ne üzemeltesse esőben, vagy ne hagyja kinn a terméket, mikor esik



Kapcsolja ki a készüléket! Karbantartás vagy tisztítás előtt távolítsa el az akkumulátort.

### Figyelem!

A vágózsínór a gép kikapcsolása után egy ideig még forog.

### Általános tudnivalók

1. A terméket 8 éves és idősebb gyermekek, valamint fizikai, érzékszervi vagy mentális fogyatékossággal élők is használhatják, amennyiben megfelelő felügyeletet biztosítanak számukra, illetve ha elolvasták és megértették a termék biztonságos használatát és a fennálló veszélyeket ismertető útmutatást. Ne engedje, hogy a gyermekek a termékkel játsszanak. A tisztítást és a karbantartást gyermekek csak felügyelettel végezhetik. A termék használatát nem javasoljuk 16 évnél fiatalabbak számára.
2. Soha ne engedje, hogy gyermekek vagy a használati utasítást nem ismerő személyek használják a készüléket.
3. Állítsa le a készüléket, ha a közelben mások, különösen ha gyermekek vagy kisállatok vannak a közelben.
4. A fűnyírógépet csak a jelen útmutatóban leírt módon és célokra használja!
5. Fáradtan, betegen, alkohol vagy gyógyszer hatása alatt soha ne üzemeltesse a fűnyírógépet!
6. A berendezés üzemeltetője a felelős más személy balesetéről, ill. ezen személy tulajdonával szemben felmerülő bármely jellegű kockázatáról.

### Az akkumulátor

**A zsinór nélküli, teleppel működő berendezéseket különös gonddal kell kezelni.**

1. KERÜLJE EL A VÉLETLEN INDÍTÁST. TARTSA KEZEIT ÉS UJJAIT TÁVOL A KAPCSOLÓTÓL HA A KÉSZÜLÉKET AZ EGYIK KELYRŐL A MÁSIK HELYRE VISZI.
2. A telep feltöltését mindig épületen belül kell végezni, és a berendezést hűvös, száraz helyen, gyermekektől elzárva kell tartani.
3. Csak a fűnyíróval együtt szállított töltőt szabad használni. Más töltő használatát az akkumulátort és a fűnyírót is maradandóan károsíthatja.
4. Töltéshez kizárólag a szabványos háztartási feszültség csatlakozóját használja.
5. Vigyázzon, a töltő és töltő kábelének sértetlenségére.
6. Soha ne használja a töltőt, ha a töltő vagy a töltő kábele sérült.
7. A töltőt csak belső helyiségben szabad használni.
8. A szabadban a töltőt nem szabad használni.
9. A fűnyíró tárolását és töltését csak száraz, hideg megfelelően szellőző helyiségben szabad végezni, ahol a gyerekektől is megfelelően el van zárva.

10. Ne töltsé az akkumulátort illetve ne használja a készüléket robbanásveszélyes vagy korróziót okozó környezetben. Kerülje el az olyan környezetet, ahol gyúlékony folyadék, vagy gáz található, hogy ne keletkezzen tűz vagy robbanás.
11. Ne kísérlel meg se a készüléket se az akkumulátort javítani. A készülék tulajdonosa csak a vágófonal cseréjét és a készülék ápolását, tisztítását végezheti.
12. Ne tegyen semmiféle tárgyat a motor közelébe. Hagyjon minden nyílást szabadon, ezáltal megakadályozhatja, hogy a készülék, a motor túlmelegedjen.
13. Ne próbálja meg az akkumulátort elégetni, vagy szétszedni. Az akkumulátor veszélyes kémiai anyagokat tartalmaz. Tartsa be az utasításokat.

### Előkészületek

1. A szerszám használata közben mindig viseljen szemvédőt, megfelelő lábbelit és hosszúszerű nadrágot. Ne használja a készüléket meztialb vagy nyitott szandálban.
2. Használat előtt, vagy bármilyen ütődést követően, ellenőrizze, hogy a gép rongálódott-e vagy mennyire használódott el. Szükség esetén javíttassa meg.
3. A lenyírandó területet vágása előtt mindig ellenőrizze! Távolítson el minden olyan tárgyat - köveket, törött üveget, szökeget, drótot, zsineget stb. -, amit a fűnyírógép felcsaphat vagy ami belegabalyodhat a vágófejbe.
4. Használat előtt vizsgálja meg, nincsenek-e az adott területen védett kisállatok, különösen sündisznók!
5. Ellenőrizze, hogy a vágófej, az orsó és a sapka a helyükön vannak-e.

### A fűnyíró használata

1. Csak nappal, vagy jó világítás mellett használja a szegélynyíró!
2. Lehetőség szerint ne használja a szegélynyírórt nedves fűben!
3. Legyen elővigyázatos a nedves fű nyírás esetén, az elcsúszás veszélye áll fenn! Soha ne fusson, csak sétáljon!
4. Külön óvatosságot igényel a lejtős területen történő fűnyírás, - viseljen csúszásmentes lábbelit!
5. A szegélynyíró üzemeltetése során, az elbotlás veszélye miatt ne haladjon hátrafele!
6. A vágófejet mindig a derékvonalnál lejjebb tartsa!
7. Soha ne üzemeltesse a szegélynyírórt törött, megrongálódott védőlemezzel, vagy védőlemez nélkül!
8. Soha ne szereljen a gépre fémrészeket.
9. Ügyeljen arra, hogy a gép vágófelülete nehogy kéz- vagy lábközelbe kerüljön, különösen amikor bekapcsolja a motort.
10. Ne hajtjon a védőperem fölé, mivel a vágószál mindenféle tárgyat csaphat fel.



## Biztonsági intézkedések

11. Ha idegen tárgyba ütközik. Ne használja a szegélynyíró, amíg meg nem győződik annak abszolút biztonságos üzemállapotáról!
  12. Ha a szegélynyíró rendelkezésbe vibrálni kezd. Azonnal ellenőrizze az okot! A túlzott vibráció balesetet okozhat.
- Karbantartás és tárolás**
1. A szegélynyíró biztonságos üzemeltetése végett tartson minden csavart, csavaranyát szorosra húzott állapotban.
  2. A biztonságos üzemeltetés érdekében cserélje ki a kopott és megrongálódott alkatrészeket!
  3. Cseré esetén csak az ezen berendezés számára meghatározott vágódámit használja!
  4. Csak a Husqvarna UK Ltd. által javasolt cserealkatrészeket és tartozékokat használja.
  5. Miután bármilyen karbantartási műveletet végzett a vágóelemeken, a készüléket a bekapcsolás előtt mindig helyezze vissza normál üzemi pozícióba
  6. A sérülés veszélyének elkerülése érdekében ujjait és kezét tartsa távol a biztonsági perem szélétől!
  7. A készüléket egy száraz, tiszta, puha ronggyal végezze. Soha ne használjon fémtárgyat a készülék tisztításához.
  8. Rendszeresen vizsgálja meg és tartsa karban a trimmelőt. Csak képzett és engedéllyel rendelkező szerelő végezhet javításokat a gépen.
  9. Száraz, hűvös helyen, gyermekektől távol tartandó! Kültéri tárolás tilos.
  10. Hagyja a készüléket lehűlni legalább 30 percig tárolás előtt.

## Az akkumulátor gondozása

### Az akkumulátor ápolása

1. Ha az akkumulátor 6 órás töltést követően is gyorsan lemerül, akkor új akkumulátort kell beszerezni.
2. Az akkumulátorban az első alkalommal is van némi töltés, de a maximális üzemidő érdekében az első használat előtt töltsze az akkumulátort 6 órán keresztül.
3. Az akkumulátor károsodásának megelőzése érdekében soha ne tárolja azt lemerült állapotban.
4. Új akkumulátor beszerzéséhez, illetve a régi akkumulátor biztonságos ártalmatlanításához vegye fel a kapcsolatot a helyi hivatalos szervizközponttal/forgalmazóval/kirendeltséggel.
5. **Az akkumulátor**  
18 V, 1,7 A/Ó Nagyteljesítményű  
Gondozásmentes

### FONTOS

**A RÉGI AKKUMULÁTORT BIZTONSÁGOSAN KELL ÁRTALMATLANÍTANI TILOS AZ AKKUMULÁTORT FELNYITNI VAGY ELÉGETNI.**

#### Téli tárolás

1. Hielőtt tére elteszi a készüléket, csinálja meg a 5-6 órás töltést.
2. Az akkumulátort 3-4 havonta töltsze fel teljes 6 órás töltéssel, hogy a téli tárolás során is biztosítva legyen a töltöttsége.
3. Kerülje a feltöltés nélküli hosszabb tárolást.
4. A készüléket hideg, száraz helyen tárolja.

**Bővebb információ az akkumulátorcsomag cseréje, forduljon a helyi forgalmazóhoz.**

## Az akkumulátor töltése

### Az első feltöltés

1. A töltőt csak belső helyiségekben szabad használni, soha sem a szabadban.
2. Gondoskodni kell arról, hogy a töltő ne kerüljön nedves környezetbe. A töltőt és az akkumulátort mindig száraz helyen tárolja. A töltés során a töltő legyen jól szellőző helyen.
3. Csatlakoztassa a töltőcsatlakozót **(F1)** az akkumulátorhoz.
4. Csatlakoztassa a töltő csatlakozóját **(F2)** egy megfelelő hálózati csatlakozójazabta, és kapcsolja be.
5. A piros jelzőlámpa az egész töltési folyamat alatt világítani fog. **(F3)**
6. A 5-6 óra alatt az akkumulátor feltöltése befejeződik. Az töltés alatt a töltő melegszik. Ez normális folyamat és azt jelenti, hogy a töltő rendeltetésszerűen működik.

### Az akkumulátor újratöltése

1. Azonnal töltsze fel az akkumulátort, ha a készülék vágóereje érzékelhetően csökkenni kezd.
2. Ügyeljen arra, hogy az akkumulátorban ne történjen mélykisülés, azaz ne merítse le teljesen az akkumulátort.
3. Kövesse az **első feltöltés** szakaszban leírtakat.
4. Az akkumulátor maximális élettartamának biztosítása érdekében a töltést mindig itt szereplő utasítások szerint végezze.

### Az akkumulátor behelyezése (G)

1. Helyezze fel az akkumulátort a **G. ábrán** látható módon, hogy megfelelően a helyére kattanjon és rögzüljön.
2. Az eltávolításhoz nyomja meg az akkumulátor két oldalán található két gombot **(G1)**, és csúsztassa ki.

## Környezetvédelmi információk

- Az elhasználdott termék megsemmisítésekor vegye figyelembe a környezeti tényezőket.
- Szükség esetén további hulladéktármatlanítási információt kaphat a helyi hatóságoktól.

### AKKUMULÁTORHASZNOSÍTÁS

- Ez a termék NiMH akkumulátort tartalmaz, amelyet élettartama végén nem szabad a házi hulladékkal együtt kidobni.
- Az akkumulátort ki kell venni a készülék leselejtezése előtt.
- Az akkumulátort biztonságosan kell leselejtezni.
- Az akkumulátort TILOS vízbe dobni!
- NiMH akkumulátorok károsak lehetnek, és az európai szabályozásoknak megfelelően jóváhagyott újrahasznosító létesítményen keresztül kell hulladék mentesíteni.

- TILOS égetni!

Ez a  szimbólum a terméken vagy a csomagolásán azt jelzi, hogy ezt a terméket nem szabad háztartási hulladékként kezelni. Le kell adni az elektromos és elektronikus készülékek újrahasznosításra szolgáló megfelelő begyűjtő helyen. E termék megfelelő elhelyezésének biztosításával 'n segít megelőzni a környezetre és az emberi egészségre esetleg ártalmas olyan negatív következményeket, amelyeket egyébként okozhatna e termék nem megfelelő kidobása. E termék újrahasznosításával kapcsolatban részletesebb tájékoztatásért forduljon a helyi önkormányzathoz, a háztartási hulladék elhelyezési szolgáltatóhoz, vagy az üzlethez, ahol a terméket vásárolta.

## Szervizelési javaslatok

- Minden termék egyedülálló módon azonosítható egy ezüst és fekete termékminősítő címkével.
- Javasoljuk az Ön által vásárolt termék legalább évente egyszeri, de hivatásos alkalmazás esetén még többszöri szervizelését.

## Jótállás és jótállási irányelvek

A jótállás feltételeit a hatályos jogszabályok tartalmazzák, amelyekről a termékhez mellékelt Jótállási jegyben talál tájékoztatást. Ha a garanciális idő alatt bármely alkatrész meghibásodik gyártási hiba miatt, az Husqvarna UK Ltd. szervezeti díjmentesen elvégzik a javítást vagy cserét az alábbi feltételekkel:

- A hibabejelentés közvetlenül a megbízott szervizközponton keresztül történik.
  - A vevő fel tudja mutatni a vételi elismervényt.
  - A hiba nem rendellenes használatból, hanyagságból vagy hibás beállításból fakad.
  - A hiba nem elfogadható mértékű kopásból vagy elnyíródásból ered.
  - A berendezést a Husqvarna UK Ltd. által felhatalmazott személyen kívül más nem szervizelte, nem javította, nem szedte darabjaira ill. nem bolygatta.
  - A gép nem szolgált bérbeadási célokra.
  - A berendezés az eredeti vásárló tulajdonját képezi.
  - A berendezést nem használták kereskedelmi célokra.
- \* Ez a jótállás kiegészítésként szolgál, és semmiképp nem csökkenti a vevők törvényszerű jogait.

Az alábbiakból eredő hibákra nincs garancia, ezért fontos, hogy elolvassa a Használati utasításban foglalt utasításokat és megértse, hogyan működik a gépe, és hogyan kell karbantartani:

### A jótállás nem tér ki az alábbiakra:

- \* Eredeti hibabejelentésnek elmulasztásából fakadó meghibásodás.
- \* Hirtelen ütésből származó meghibásodások.
- \* A Használati utasításban foglalt utasítások és ajánlások betartásából eredő meghibásodások.
- \* Bérbe adott fűnyírókat nem fedezi a jótállás.
- \* Az alábbiakban felsorolt tételek gyorsan kopó alkatrészeknek minősülnek, és az élettartamuk a rendszeres karbantartástól függ, és ezért általában nem képezik a szokásos garanciális igény tárgyát: Damiel, orsó és vezeték
- \* **Figyelmeztetés!**  
A Husqvarna UK Ltd. nem vállal semminemű felelősséget a jótálláson belül az olyan jellegű meghibásodásért, amely részben vagy egészben, közvetlen vagy közvetett módon a nem a Husqvarna UK Ltd. által gyártott ill. jóváhagyott cserealkatrészekkel vagy kiegészítő tartozékokkal történő cseréből vagy a berendezés bármely módon történő módosításából fakad.

## Cserealkatrészek

### Orsó és sor

Hivatkozási szám:

**FLY047**

Alkatrészszám:

**510747890**

## EC MEGFELELŐSÉGI TANÚSÍTVÁNY

Husqvarna AB, S-561 82, Huskvarna, Sweden

Kizárólagos felelősséget vállalunk azért, hogy a termék(ek):

Jelölés..... **Lawn Trimmer = Fűkasza**  
 Tipusjelölés..... **CCT250-3**  
 Széria azonosítása..... **Lásd a Termékminősítő Cédulát**  
 Gyártási Év..... **Lásd a Termékminősítő Cédulát**

Megfelel az alábbi EK irányelvek alapvetőkövetelményeinek és rendelkezéseinek:

**2006/42/EC, 2004/108/EC, 2000/14/EC, 2011/65/EU**

Az alábbi EU harmonizált szabványok alkalmazásán alapul:

**EN60335-1, EN60335-2-91, EN60335-2-29**

A legnagyobb A-súlyozású, az EN60335-2-91 előírásnak megfelelően mért  $L_{PA}$  hangnyomásszint a kezelő helyén meg van adva a táblázatban.

A legnagyobb kéz/kar rázkódású súlyozott, az EN ISO 20643 előírásnak megfelelően mért  $a_{h1}$  érték a fenti termék mintáján feljegyezve, meg van adva a táblázatban.

2000/14/EK: A mért hangteljesítmény  $L_{WA}$  és a garantált hangteljesítmény  $L_{WA}$  értékek megfelelnek a táblázatban közölt értékeknek.

Megfelelőség értékelési eljárás.....

Annex VI

Kijelölt szerv..... Intertek, Cleeve Road  
 Leatherhead, Surrey  
 KT22 7SB, England

*Lamel* **CE**

Husqvarna 22/01/2013

P. Lamel

Műszaki igazgatóh

A technikai dokumentáció tartója.

Típus	CCT250-3
Vágószélesség (cm)	<b>25</b>
Vágóél forgássebessége (rpm)	<b>8,500</b>
Mért hangteljesítmény $L_{WA}$ (dB(A))	<b>90</b>
Garantált hangteljesítmény $L_{WA}$ (dB(A))	<b>96</b>
Hangnyomás $L_{PA}$ (dB(A))	<b>80.4</b>
Bizonytalanság $K_{PA}$ (dB(A))	<b>2.5</b>
Kéz/kar rázkódása $a_{h1}$ (m/s <sup>2</sup> )	<b>2.19</b>
Bizonytalanság $K_{ah}$ (m/s <sup>2</sup> )	<b>1.5</b>
Súly (Kg)	<b>2.2</b>

**MAGYAR - 3**

## Przepisy Bezpieczeństwa



**Ostrzeżenie.** Podczas korzystania z urządzenia należy ściśle przestrzegać zasad bezpieczeństwa. Dla bezpieczeństwa własnego i osób postronnych, przed użyciem urządzenia należy zapoznać się z niniejszą instrukcją użytkownika. Instrukcję należy zachować na przyszłość.

### Wyjaśnienie Symboli które znajdują się na Twoim Urządzeniu



Ostrzeżenie



Proszę uważnie przeczytać instrukcję obsługi i upewnić się, że wszystkie elementy układu sterowania oraz ich czynności są zrozumiałe.



Utrzymywać obserwatorów z dala od pracującego urządzenia. Nie używać urządzenia podczas gdy ludzie a zwłaszcza dzieci lub zwierzęta znajdują się w jego sąsiedztwie.



Używaj okularów ochronnych



Nie używać urządzenia gdy pada deszcz ani nie pozostawiać go na zewnątrz budynku podczas opadów deszczu.



Wyłączyć! Przed konserwacją lub czyszczeniem urządzenia wyjąć z niego akumulator.

### UWAGI!

Wykaszarka przeznaczona jest wyłącznie do prac przydomowych i nie może być używana do innych celów niż podkaszanie trawy.

### Wskazówki ogólne

1. Dzieci od 8 roku życia oraz osoby mające ograniczoną sprawność fizyczną, umysłową lub sensoryczną lub nieposiadające doświadczenia lub wiedzy z zakresu użycia produktu mogą używać produktu pod nadzorem lub jeśli instrukcje bezpiecznego użycia produktu zostały im przedstawione, a ryzyko związane z jego użyciem wyjaśnione. Dzieciom nie wolno bawić się produktem. Czyszczenie i konserwacja produktu musi zawsze odbywać się pod nadzorem osoby dorosłej.
2. Nigdy nie wolno pozwalać, by produktu używały dzieci lub osoby nie znające Instrukcji użytkownika.
3. Należy zaprzestać pracy narzędziem, jeśli w pobliżu znajdują się ludzie (zwłaszcza dzieci) lub zwierzęta.
4. Wykaszarkę wolno stosować jedynie do prac opisanych w niniejszej instrukcji.
5. Nie przystępuj do pracy jeżeli jesteś zmęczony, chory lub jeśli znajdujesz się pod wpływem alkoholu, narkotyków albo lekarstw obniżających sprawność.
6. Operator lub użytkownik jest odpowiedzialny za wypadki lub zagrożenia innych osób lub ich własności.

### Akumulator

#### ELEKTRYCZNE URZĄDZENIA BEZPRZEWODOWE WYMAGAJĄ SZCZEGÓLNEJ TROSKI.

1. **Uwaga na przypadkowe uruchomienie urządzenia. Ręce należy trzymać z dala od wyłącznika głównego.**
2. Urządzenie zawsze należy ładować i przechowywać w zamkniętym i suchym pomieszczeniu - poza zasięgiem dzieci.
3. Uważaj na kawałki żyłki, które będą odrywały się w trakcie pracy urządzeniem.
4. Do ładowania akumulatora stosuj wyłącznie oryginalne urządzenie do ładowania.
5. Do zasilania wolno stosować jedynie napięcie zgodne z podanym na tabliczce znamionowej.
6. Nie należy przeciążać urządzenia do ładowania.
7. Nie stosuj przewodów ani urządzenia do ładowania jeżeli są uszkodzone.
8. Ładowanie akumulatora może odbywać się jedynie w pomieszczeniach zamkniętych.
9. Nie wolno ładować akumulatora poza pomieszczeniami zamkniętymi.

10. Urządzenie należy przechowywać w suchych i zamkniętych pomieszczeniach.
11. Nie przystępuj do pracy ani nie ładuj akumulatora w pomieszczeniach gdzie istnieje niebezpieczeństwo wystąpienia gazów palnych lub wybuchowych.
12. Utrzymuj w czystości okolice silnika podkaszarki.
13. Zabrudzenie otworów wentylacyjnych urządzenia może doprowadzić do przegrzania silnika.

### Przed koszeniem

1. Podczas korzystania z produktu należy zawsze stosować ochronę oczu, odpowiednie obuwie oraz długie spodnie. Nie wolno obsługiwać urządzenia boso ani w sandałach.
2. Przed użyciem urządzenia oraz po wystąpieniu uderzenia, należy sprawdzić czy występują ślady zużycia lub zniszczenia i odpowiednio je usunąć lub naprawić.
3. Przed przystąpieniem do pracy skontroluj trawnik. Usuń wszystkie przedmioty, które mogą stanowić zagrożenie dla operatora lub osób postronnych.
4. Przed użyciem produktu należy upewnić się, że w obszarze pracy nie ma zwierząt, a szczególnie jeży.
5. Szczególnie starannie kontroluj zamocowanie głowicy.

### W czasie pracy

1. Przyniarka powinna być stosowana jedynie za dnia lub przy dobrym sztucznym oświetleniu.
2. Jeśli to możliwe, należy unikać stosowania przyniarki na mokrej trawie.
3. Uważaj na mokrej trawie, gdyż możesz się poślizgnąć. Należy chodzić, nie biegać.
4. Zachowuj szczególną ostrożność na zboczach i pracuj w obuwii przeciwpoślizgowym.
5. Aby uniknąć potknięcia podczas przycinania trawy nie należy chodzić do tyłu.
6. Głowicę tnącą należy prowadzić równo ponad powierzchnią trawnika.
7. Nigdy nie należy stosować przyniarki ze zniszczonymi osłonami lub bez nich.
8. Nigdy nie należy montować metalowych elementów tnących.
9. Zawsze, a szczególnie podczas włączania motoru należy trzymać ręce z dala od części tnącej.
10. Nie należy pochylać głowicy, gdyż obracająca się żyłka może zaczepić o leżący na ziemi przedmiot.
11. Jeśli natrafisz na jakiś przedmiot. Nie włączaj przyniarki ponownie, dopóki nie upewnisz się, że nie jest ona uszkodzona.
12. Jeśli przyniarka zaczyna nadmiernie wibrować. Sprawdź natychmiast, czy nie jest ona uszkodzona. Nadmierne wibracje mogą spowodować obrażenia ciała.

## Przepisy Bezpieczeństwa

### Utrzymanie ruchu i przechowywanie

1. Aby zapewnić bezpieczną pracę przycinarki wszystkie nakrętki, śruby powinny być starannie dokręcone.
2. Dla zapewnienia bezpieczeństwa wymieniaj części zużyte lub uszkodzone.
3. Używaj jedynie żyłki tnącej zalecanej dla danej przycinarki.
4. Należy używać tylko części i akcesoria zalecane przez firmę Husqvarna UK Ltd.
5. Po pracach konserwacyjnych skupiających się na linii cięcia zawsze przed włączeniem urządzenia należy ustawić go ponownie w jego zwykłej pozycji do pracy.
6. Aby wyeliminować możliwość skaleczenia nie wolno zbliżać rąk lub nóg do obracającej się głowicy.
7. Akumulator zawiera niebezpieczne substancje. Należy zachować szczególną ostrożność w trakcie kontroli stanu technicznego baterii..
8. Przycinarkę należy regularnie kontrolować i poddawać konserwacji. Wszystkie naprawy muszą być dokonywane przez upoważnionego technika.
9. Przechowywać w suchym, chłodnym miejscu, poza zasięgiem dzieci. Nie przechowywać na zewnątrz.
10. Przed odłożeniem produktu na miejsce przechowywania, należy pozostawić go do ostygnięcia na około 30 minut.

## Obsługa akumulatora

### Konserwacja akumulatora

1. Jeśli z czasem akumulator po pełnych 6 godzinach ładowania zaczyna szybko tracić moc, należy wymienić go na nowy.
2. Nowy akumulator będzie częściowo naładowany, ale aby zapewnić jego maksymalną moc działania, należy przed jego pierwszym użyciem ładować go przez 6 godzin.
3. Aby zapobiec uszkodzeniu akumulatora nigdy nie należy przechowywać go w stanie rozładowanym.
4. W celu wymiany akumulatora na nowy i utylizacji zużytego akumulatora należy skontaktować się z autoryzowanym punktem serwisowym/dystrybutorem/dealerem.
5. **Akumulator:**  
18 V 1.7 Amp / godz. "High power"

bezobsługowy.

- **WAŻNE**  
**AKUMULATORY NALEŻY UTYLIZOWAĆ W BEZPIECZNY SPOSÓB NIE PRZECINAĆ, NIE PALIĆ I NIE SPALAĆ.**

### Przechowywanie przez zimę.

1. Przed zimą przed włączeniem urządzenia należy w pełni naładować akumulator.
  2. Podczas okresu zimy doładowywać akumulator co 3 do 4 miesięcy przez pełne 6 godzin.
  3. Unikać dłuższego przechowywania urządzenia bez doładowywania baterii.
  4. Przechowywać urządzenie w suchym i chłodnym miejscu.
- Więcej informacji na temat wymiany akumulatora, należy skontaktować się z lokalnym dealerem.**

## Ładowanie akumulatora

### Ładowanie wstępne.

1. Ładowanie prowadzimy wyłącznie w pomieszczeniach zamkniętych.
2. Urządzenie do ładowania nie może być narażone na wilgoć. Ładowarkę i akumulator przechowywać w suchym miejscu. Podczas ładowania zagwarantować dobrą wentylację.
3. Podłączyć ładowarkę (F1) do akumulatora.
4. Włączyć wtyczkę urządzenia do ładowania do sieci, a następnie przestawić wyłącznik główny w pozycję ON. (F2)
5. Czerwona kontrolka powinna palić się w trakcie ładowania. (F3)
6. Pełne naładowanie osiągniemy po 5-6 godzinach.

### Ponowne ładowanie akumulatora

1. Akumulator należy naładować bezpośrednio po zauważeniu spadku mocy i prędkości pracy nożyc.
2. Należy unikać całkowitego wyładowywania akumulatora.
3. Doładowywanie przeprowadzamy analogicznie do ładowania wstępnego.
4. Ładowanie baterii zgodnie z powyższą instrukcją wydłuży jej okres eksploatacji.

### Montaż akumulatora (G)

1. Podłączyć akumulator zgodnie z instrukcją pokazaną na **rysunku G**, zapewniając, że zablokuje się w prawidłowej pozycji.
2. Aby zdjąć akumulator z urządzenia należy przycisnąć dwa przyciski (G1) znajdujące się po bokach akumulatora i zsunąć go z urządzenia.

## Informacje z Zakresu Ochrony Środowiska

- Podczas utylizacji zużytego produktu należy zachować wymogi ochrony środowiska.
- W razie potrzeby należy skontaktować się z lokalnymi władzami w celu uzyskania informacji na temat utylizacji produktu.

### UTYLIZACJA BATERII

- Ten produkt zawiera akumulator NiMH i po okresie eksploatacji nie wolno pozbywać się go wraz ze zwykłymi odpadami z gospodarstwa domowego.
- Przed pozbyciem się akumulatora należy wyjąć go z produktu (zob. część dot. wymiany akumulatorów)
- Akumulatorów należy pozbywać się w odpowiedni sposób.
- NIE WOLNO wyrzucać baterii do wody.
- Akumulatory NiMH mogą stanowić zagrożenie i należy je oddawać do odpowiednich punktów recyklingu, zgodnie z przepisami unijnymi.
- NIE WOLNO spalać.

Symbol  na produkcie lub jego opakowaniu oznacza, że po utracie wartości użytkowej dany wyrób nie może być traktowany tak jak inne odpady. Należy przekazać go do punktu zbiórki urządzeń elektrycznych i elektronicznych przeznaczonych do recyklingu. Przestrzegając zalecanych zasad postępowania ze użytym produktem zapobiegasz ewentualnym negatywnym konsekwencjom dla zdrowia i środowiska, jakie mogłyby nastąpić w wyniku niewłaściwego sposobu pozbycia się wyrobu. Szczegółowych informacji na temat recyklingu tego produktu mogą udzielić władze lokalne, służby zajmujące się wywozem śmieci lub pracownicy sklepu, w którym produkt został zakupiony.

## Zalecana obsługa techniczna

- Produkt jest oznaczony przy pomocy srebrno-szarej tabliczki znamionowej w sposób umożliwiający jednoznaczna identyfikację.
- Zalecamy, aby produkt poddawany był przeglądowi technicznemu przynajmniej raz na rok; przy czym częstotliwość przeglądów zwiększa się jeśli urządzenie jest używane dla celów profesjonalnych.

### INSTRUKCJA OBSŁUGI

Akumulatorowa podkaszarka do trawy  
Contour Cordless XT  
Instrukcja obsługi  
Wydanie I, 2008

### DANE TECHNICZNE

Napięcie zasilania 230V  
Klasa izolacji II  
Ciężar 2.2 kg

### UWAGA I

Znaki bezpieczeństwa na urządzeniu muszą być widoczne i utrzymywane w czystości. W razie ich uszkodzenia lub utraty należy je wymienić lub uzupełnić w autoryzowanym punkcie serwisowym

### UWAGA II

Podkaszarka przeznaczona jest wyłącznie do zastosowań przydomowych i nie może być używana w innym celu niż podkaszanie trawy i krawędziowanie brzegów trawnika.

Firma Flymo zastrzega sobie możliwość zmiany parametrów technicznych w ramach ciągłego unowocześniania urządzeń.

Druki gwarancji wydawane są przy zakupie urządzenia. Przepisy gwarancyjne określone są na Karcie Gwarancyjnej.

## Części zamienne

### Szpula i linka

Numer referencyjny:

**FLY047**

Numer części:

**510747890**

## EC DEKLARACJA ZGODNOŚCI

Husqvarna AB, S-561 82, Huskvarna, Sweden

Deklarujemy z całą odpowiedzialnością że nasz produkt(y) ;

Oznaczenie..... **Lawn Trimmer = Podkaszarka**  
Oznaczenie typu(ów)..... **CCT250-3**  
Identyfikacja serii..... **Patrz Tabliczka Znamionowa Wyrobu**  
Rok Produkcji..... **Patrz Tabliczka Znamionowa Wyrobu**

Spełniają zasadnicze wymagania i warunki następujących dyrektyw EC :

**2006/42/EC, 2004/108/EC, 2000/14/EC, 2011/65/EU**

na podstawie zastosowanych następujących norm EU :

**EN60335-1, EN60335-2-91, EN60335-2-29**

Maksymalny ważony poziom dźwięku  $A_{L_{pA}}$  na stanowisku operatora zmierzony zgodnie z normą EN60335-2-91 został podany w tabeli.

Maksymalna wartość ważona drgań dla ręki/ramienia  $a_{hV}$  zmierzona zgodnie z normą EN ISO 20643 w próbie powyższego produktu (produktów) została podana w tabeli.

2000/14/EC: Mierzony Poziom Natężenia Dźwięku  $L_{WA}$  oraz Gwarantowany Poziom Natężenia Dźwięku  $L_{WA}$  są zgodne z wielkościami podanymi w tabelach.

Procedura Oceny Zgodności..... Annex VI  
Organ Uprawniony..... Intertek, Cleeve Road  
Leatherhead, Surrey  
KT22 7SB, England

Husqvarna 22/01/2013

P. Lameli

Dyrektor ds. technicznych

Posiadacz dokumentacji technicznej

*Lameli* **CE**

Typ	CCT250-3
Szerokość koszenia (cm)	25
Prędkość Obrotowa Urządzenia Tnącego (rpm)	8,500
Mierzony Poziom Natężenia Dźwięku $L_{WA}$ (dB(A))	90
Gwarantowany Poziom Natężenia Dźwięku $L_{WA}$ (dB(A))	96
Ciężenie akustyczne $L_{pA}$ (dB(A))	80.4
Wątpliwość $K_{WA}$ (dB(A))	2.5
Wibracja miejscowa $a_{hV}$ (m/s <sup>2</sup> )	2.19
Niepewność $K_{ah}$ (m/s <sup>2</sup> )	1.5
Odwaznik (Kg)	2.2

POLSKI - 3

## Bezpečnostní upozornění



**Varování.** Při používání tohoto přístroje je nutno řídit se pravidly bezpečnosti práce. V zájmu bezpečnosti své a okolostojících osob si před použitím tohoto přístroje přečtěte tyto pokyny. Tyto pokyny si uschovejte pro budoucí použití.

### Vysvětlivky k symbolům na výrobku



**Výstraha**



Přečtěte si návod k používání a seznamte se s významem značek i bezpečnostních symbolů používaných v tomto návodu a na stroji



Udržujte přihlízející osoby v bezpečné vzdálenosti. Stroj nepoužívejte, pokud se v pracovním prostoru pohybují zejména děti nebo domácí zvířata



Noste ochranu očí



Nepoužívejte za deště a výrobek nenechávejte venku, když prší



Vypnout! Před údržbou nebo čištěním vyjměte akumulátor.

**Výstraha:** Po vypnutí vyžinače se strunová hlava se strunou nadále otáčí.

### Všeobecné pokyny

- Toto zařízení mohou používat děti starší 8 let a osoby se sníženými fyzickými, smyslovými nebo mentálními schopnostmi či s nedostatkem zkušeností a znalostí, ovšem pouze pokud jsou pod dohledem nebo pokud obdržely instrukce týkající se bezpečného používání zařízení a chápou možná rizika. Děti si nesmí s výrobkem hrát. Děti také nesmí bez dozoru provádět čištění a běžnou údržbu. Nedoporučujeme, aby tento výrobek používali osoby mladší 16ti let.
- Nedovoďte pracovat s pilou dětem a osobám neobeznámeným s těmito pokyny.
- Pokud jsou v okolí jiné osoby, zvláště děti, nebo domácí zvířata, přestaňte přístroj používat.
- Používejte tento vyžinač pouze způsobem a k účelům popsaným v tomto návodu.
- Vyžinač nikdy nepoužívejte jste-li unaveni, nemocní, pod vlivem alkoholu, drog nebo léků.
- Operátor nebo uživatel je zodpovědný za nehody anebo škody vzniklé jiným osobám nebo na jejich majetku.

### Baterie

**Bezdrátové výrobky na baterii vyžadují speciální údržbu.**

- Vyvarujte se náhodných startů. Při přenášení dejte pozor, abyste se rukama nebo prsty nedotýkali spínače.**
- Výrobek nabíjejte vždy v místnosti a skladujte na chladném a suchém místě - mimo dosah dětí.
- Používejte pouze nabíječku dodávanou spolu s vyžinačem. Při použití jiného typu by mohlo dojít k trvalému poškození akumulátoru nebo vyžinače.
- Nabíječku připojujte pouze do schválených domovních zásuvek.
- Při zacházení s kabelem nabíječky dodržujte platné předpisy a normy.
- Nepoužívejte nabíječku je-li přívodní kabel poškozen.
- Nabíječka je určena pouze pro použití ve vnitřním prostředí.
- Nepoužívejte nabíječku ve venkovním prostředí.
- Ošetřování a nabíjení vyžinače provádějte v chladné, suché a dobře větrané místnosti, mimo dosah dětí.
- Nenabíjejte vyžinač a nepracujte s ním v prostředí, kde hrozí nebezpečí výbuchu, nebo koroze. Vylučte místa, kde se nacházejí hořlaviny, nebo vybušné

- plyny. Zabráňte tak nabezpečí vzniku požaru.
- Nepokoušejte se sami opravovat přístroj, ani baterii. Výměna žací struny a čištění vyžinače jsou jediné práce, které smí provádět uživatel.
- Dbejte na to, aby ze žádné předměty ndostaly do prostoru motou. Udržujte větrací mřížku čistou, zabráníte přehřátí motoru.
- Nepokoušejte se baterii spálit, nebo jinak zničit. Baterie obsahují nebezpečné chemikálie. Při jejich likvidaci postupujte podle platných zákonů.

### Příprava

- Při používání produktu noste vždy ochranu očí, řádnou obuv a dlouhé kalhoty. Zařízení neprovazujte, jste-li naboso, nebo nosíte-li otevřené sandály.
- Než začnete sekačku používat a po nárazu, zkontrolujte, zda není poškozená či opotřebovaná. Pokud je třeba, proveďte opravu.
- Před každým použitím prohlédněte oblast, kterou máte v úmyslu sekat. Odstraňte všechny předměty, jako jsou kameny, skleněné střepy, hřebíky, dráty, provazy, apod., které by mohly být vtazeny nebo namotány na strunovou hlavu vyžinače.
- Před použitím se podívejte, zda v okolí nejsou divoká zvířata, zejména ježci.
- Zkontrolujte, zda je správně nasazena strunová hlava a cívka s krytem.

### Použití

- Vyžinač používejte pouze za denního světla nebo při dobrém umělém osvětlení.
- Vyhnete se použití vyžinače v mokré trávě, pokud je to možné.
- V mokré trávě postupujte opatrně, mohli byste uklouznout. Chodte, nikdy neběhejte.
- Na svahu noste protiskluzovou obuv.
- Při sekání necouvejte, mohli byste zakopnout.
- Dbejte na to, aby se strunová hlava vždy nacházela pod úrovní pasu.
- Nikdy nepoužívejte vyžinač s poškozenými kryty anebo bez správně umístěných krytů.
- Nikdy neinstalujte kovové řezné prvky.
- Neustále udržujte ruce a nohy mimo řezných nástrojů a zvláště při zapínání motoru.
- Nenahýbejte se nad úroveň ochranného krytu, rotující struna může vyvrstít různé předměty.
- Když narazíte na jakýkoli předmět. Váš vyžinač nepoužívejte dokud se neujistíte, že je v bezpečném provozním stavu;
- Když začne vyžinač neobvyklým způsobem vibrovat, okamžitě jej zkontrolujte. Nadměrné vibrace mohou být příčinou zranění.

ČESKY - 1

## Bezpečnostní upozornění

### Údržba a uskladnění

1. Udržujte všechny matice, šrouby utažené, abyste zajistili, že je vyžinač v bezpečném provozním stavu.
2. Z důvodu bezpečnosti vyměňujte opotřebené nebo poškozené části.
3. Používejte pouze náhradní nylonovou strunu Flymo určenou pro tento výrobek.
4. Používejte pouze náhradní díly a doplňky doporučené firmou.
5. Než zařízení po provedení údržby struny zapnete, vždy jej nejdříve vraťte do normální provozní polohy
6. Z důvodů zamezení rizika úrazu nepřibližujte Vaše

- ruce ani prsty ke zkracovači struny na náběžné hraně ochranného krytu.
7. Nikdy nečistěte vyžinač vodou, pouze hadrem, nebo měkkým kartáčem. Nepoužívejte kovové předměty, chemikálie a rozpouštědla.
  8. Pravidelně provádějte kontrolu a údržbu vyžinače. Opravy musí být prováděny autorizovanou opravnou.
  8. Skladujte v suchu a chladu a mimo dosah dětí. Neskladujte venku.
  10. Před uskladněním nechte nástroj nejméně 30 minut vychladnout.

## Údržba baterie

### Údržba akumulátoru

1. Pokud se akumulátor po 6 hodinách nabíjení rychle vybijí, je třeba jej vyměnit.
2. Ačkoli bude akumulátor při zakoupení do jisté míry nabitý, pro zajištění maximální délky provozu jej nechte před prvním použitím 6 hodin nabíjet.
3. Akumulátor zásadně neskladujte vybitý. V opačném případě by mohlo dojít k jeho trvalému poškození.
4. Požádejte nejbližší autorizované servisní středisko/prodejce/distributora o dodání náhradního akumulátoru a o bezpečnou likvidaci starého akumulátoru.
5. **Baterie**  
18 V 1.7 Ah "vysoký výkon"  
Nevyžaduje údržbu

- **DŮLEŽITÉ**  
**STARÝ AKUMULÁTOR ZLIKVIDUJTE BEZPEČNĚ**  
**NEROZŘEZÁVEJTE, NEZAPALUJTE ANI**  
**NEZPOPELŇUJTE.**

### Ošetřování v zimním období

1. Proveďte plně 5-6 hod. nabití před uložením vyžinače.
  2. Během zimního skladování nechte akumulátor každé 3 až 4 měsíce dobít po dobu 6 hodin.
  3. Vyvarujte se delšího uskladnění bez občasného dobíjení
  4. Uskladněte vyžinač na chladném a suchém místě.
- Pro další informace o bateriový zdroj výměn, obraťte se na svého místního prodejce.**

## Nabíjení akumulátoru

### První nabíjení

1. Nabíječku používejte pouze ve vnitřním prostředí
2. Dbejte na to, aby nebyla zapojena zvlhla nabíječka. Nabíječka a akumulátor musí být vždy v suchu. Během nabíjení musí být zajištěno dostatečné větrání nabíječky.
3. Připojte konektor nabíječky (F1) k akumulátoru.
4. Zástrčku nabíječky (F2) zasuněte do schválené zásuvky.
5. Červená kontrolka svítí po celou dobu nabíjení. (F3)
6. Během 24 hodin se dosáhne plného nabití. Během nabíjení je nabíječka horká. To je normální a dokazuje to správnou funkci nabíječky.

### Dobíjení akumulátoru

1. Akumulátor dobíjete, jakmile se začne snižovat sekací výkon plotostříhu.
  2. Zabraňte úplnému vybití akumulátoru.
  3. Dodržujte pokyny uvedené v bodu "První nabití".
  4. Při nabíjení akumulátoru podle těchto pokynů by měla být zajištěna jeho maximální životnost.
- Nasazení akumulátoru (G)**
1. Nasadte akumulátor podle obrázku G. Zajistěte, aby správně dosedl na místo.
  2. Chcete-li akumulátor vyjmout, stiskněte dvě tlačítka (G1) na obou stranách akumulátoru a vyjměte.

## Informace Týjající se Životního Prostředí

- Při likvidaci výrobku na konci jeho životnosti je nezbytné zachovávat doporučené postupy s ohledem na ochranu životního prostředí.
  - V případě nutnosti Vám bližší informace o likvidaci podá příslušný místní úřad.
- LIKVIDACE BATERIÍ**
- Tento výrobek obsahuje NiMH baterii a po skončení své životnosti nesmí být vyhozen do běžného domovního odpadu.
  - Před likvidací je nutno baterii vyjmout z produktu.
  - Baterie by měla být zlikvidována bezpečně.
  - Baterie NEvyhazujte do vody.
  - NiMH baterie mohou být škodlivé a měly by být zlikvidovány prostřednictvím recyklačního zařízení v souladu s normami EU.

- NESpalujte

Tento symbol symbol na výrobku nebo na obalu znamená, že s výrobkem nelze nakládat jako s odpadem domácnosti. Výrobek je třeba odnést do příslušného sběrného místa k recyklaci elektrických a elektronických zařízení. Zajištěním řádné likvidace výrobku pomůžete předejít potenciálním záporným vlivům na životní prostředí a lidské zdraví, které by se mohly projevit v případě likvidace tohoto výrobku nepatřičně způsobem. Podrobnější informace o recyklaci tohoto výrobku si vyžádejte na Vašem obecním úřadu, od firmy zabývající se likvidací domácího odpadu anebo v prodejně, kde jste výrobek zakoupili.

## Náhradní díly

### Cívka se strunou

Číslo jednací:

FLY047

Číslo součástky:

510747890

ČESKY - 2

## Servisní doporučení

- Každý výrobek je identifikován jedinečným stříbro-černým typovým štítkem.
- Důrazně doporučujeme provádět servis vašeho zařízení nejméně každých dvanáct měsíců a častěji, pokud zařízení používáte k profesionální aplikaci.

## Záruka a záruční politika

Pokud bude během záruční doby shledána vada kteréhokoliv dílu způsobená chybou výrobou, firma Husqvarna UK Ltd. prostřednictvím svého autorizovaného servisního střediska poskytne zákazníkovi bezplatnou opravu nebo výměnu za předpokladu, že:

- Vada je nahlášena přímo autorizovanou opravně.
  - Je předloženo potvrzení o nákupu.
  - Vada není způsobena nesprávným používáním, nedbalostí nebo nesprávným nastavením uživatelem.
  - K vadě nedošlo běžným opotřebením.
  - Na zařízení nebyl proveden servis nebo opravy, nebylo demontováno a nebyly na něm prováděny změny osobou, která není autorizovaná firmou Husqvarna UK Ltd..
  - Zařízení nebylo zapůjčováno.
  - Zařízení je ve vlastnictví původního kupujícího.
  - Zařízení nebylo používáno ke komerčním účelům.
- Tato záruka je dodatkem k zákonným právům zákazníka a žádným způsobem tato práva neomezuje.

Poruchy z následujících důvodů nejsou kryty, proto je důležité přečíst si pokyny v příručce operátora a porozumět, jak postupovat při obsluze a údržbě zařízení:

### Závady, které záruka nepokrývá:

- \* Vady důsledkem nenahlášení počáteční vady.
- \* Vady důsledkem náhlého nárazu.
- \* Poruchy vzniklé nepoužíváním výrobku v souladu s pokyny a doporučeními uvedenými v příručce operátora.
- \* Zařízení, která jsou zapůjčována, tato zato záruka nekryje.
- \* Dále uvedené díly jsou považovány za díly, které se opotřebovávají a jejich životnost závisí na pravidelné údržbě, a proto nejsou škodně předmětem platného nároku na náhradu škody podle záruky: Nylonové lanko, cívka a struna
- \* **Pozor!**  
Firma Husqvarna UK Ltd. nepřijímá zodpovědnost podle této záruky za vady způsobené zcela nebo částečně, přímo nebo nepřímo instalací nebo výměnou částí nebo instalací dodatečných částí, které nejsou vyrobeny nebo schváleny firmou Husqvarna UK Ltd. a nebo pokud bylo zařízení jakýmkoli způsobem modifikováno.

### CZ - TECHNICKÁ DATA

Šířka záběru	25 cm
Napětí	230V
Posuv struny	automatický
Hmotnost bez obalu	5.3 kg

### Likvidace stroje po skončení jeho životnosti

V souladu s platnými předpisy o odpadech a ochraně životního prostředí je třeba zachovat doporučené postupy likvidace jednotlivých (kovových, plastových) částí stroje, se kterými Vás seznámí nejbližší autorizované servisní místo.

## ES PROHLÁŠENÍ O SHODĚ

Husqvarna AB, S-561 82, Huskvarna, Sweden

Prohlašuje na základě výhradní odpovědnosti, že produkt(y):

Označení..... **Lawn Trimmer = Zastříhovač trávy**

Označení typů..... **CCT250-3**

Identifikace Série..... **Viz Výrobní štítek**

Rok výroby..... **Viz Výrobní štítek**

Splňuje základní požadavky a předpisy následujících směrnice ES:

**2006/42/EC, 2004/108/EC, 2000/14/EC, 2011/65/EU**

založeno na následujících použitých harmonizovaných norem EU:

**EN60335-1, EN60335-2-91, EN60335-2-29**

Maximální hladinu akustického tlaku  $L_{pA}$  přepočítanou dle váhového filtru A na stanovišti obsluhy a měřenou podle normy EN60335-2-91 udává tabulka.

Maximální váženou hodnotu  $a_h$  vibrací rukou / paží, měřenou podle normy EN ISO 20643 u výběru výše uvedených produktů, udává tabulka.

2000/14/ES: Hodnoty naměřená intenzity zvuku  $L_{WA}$  a zaručené intenzity zvuku  $L_{WA}$  odpovídají tabulkovým hodnotám.

Postup hodnocení shody..... Annex VI

Notifikován orgán..... Intertek, Cleeve Road  
Leatherhead, Surrey  
KT22 7SB, England

Husqvarna 22/01/2013

P. Lameli

Technický ředitel

Držitel technické dokumentace



Typ	CCT250-3
Šířka sekání (cm)	25
Rotací rychlost řezného nástroje (rpm)	8,500
Naměřená intenzita zvuku $L_{WA}$ (dB(A))	90
Zaručená intenzita zvuku $L_{WA}$ (dB(A))	96
Akustický tlak $L_{pA}$ (dB(A))	80.4
Nejistota $K_{pA}$ (dB(A))	2.5
Vibrace do rukou / paží $a_h$ (m/s <sup>2</sup> )	2.19
Výchyłka $K_{ah}$ (m/s <sup>2</sup> )	1.5
Váha (Kg)	2.2

ČESKY - 3



## Bezpečnostne Predpisy



**Upozornenie.** Pri kosení sa musia dodržiavať bezpečnostné pravidlá. Pre svoju vlastnú bezpečnosť, ako aj bezpečnosť okolo stojacich osôb, si prečítajte tieto pokyny pred použitím tohto stroja. Tieto pokyny si odložte pre budúce použitie.

### Vysvetlivky symbolov na vašom výrobku



Upozornenie



Pozorne si prečítajte návod na použitie a uistite sa, že rozumiete riadeniu a všetkým jeho funkciám



Zabezpečte, aby osoby stojace vôkol, boli v dostatočnej vzdialenosti. Výrobok nepoužívajte, ak sú ľudia a obzvlášť deti, alebo zvieratá na ploche, ktorú kosíte.



Používajte ochranu očí.



Nepoužívajte výrobok v daždi a nenechávajte ho vonku, keď prší



Vypnite! Pred údržbou alebo čistením vyberte batériu.

### Zahrievanie

Po vypnutí stroja rotujúci pohyb rezného lanka pokračuje.

### Všeobecné pokyny

1. Tento produkt sa smie používať len pod dozorom. Môžu ho používať aj deti vo veku 8 rokov a viac, ak im boli vysvetlené pokyny týkajúce sa bezpečného používania a ak pochopili výsledné riziká. To isté platí aj pre aj pre osoby s fyzickým, zmyslovým, alebo mentálnym postihnutím, či s chýbajúcimi skúsenosťami a vedomosťami. Nedovoľte deťom, aby sa s produktom hrali. Deti smú vykonávať čistenie a bežnú údržbu len pod dozorom.

Neodporúčame, aby tento produkt používali ľudia mladší ako 16 rokov.

2. Nikdy nedovoľte deťom alebo osobám, ktoré sa neoboznámili s týmito pokynmi, používať tento výrobok.
3. Výrobok nepoužívajte, ak sa v okolí nachádzajú osoby, obzvlášť deti alebo zvieratá.
4. Trimer používajte iba na tie účely a takým spôsobom, ako je uvedené v návode.
5. Nepracujte s trimrom, ak ste unavení, chorí alebo pod vplyvom alkoholu, liekov či drog.
6. Obsluhujúca osoba, alebo užívateľ je zodpovedný za nehody a riziká spôsobené iným osobám a ich majetku.

### Akumulátor

**Bezdrôtové výrobky s pohonnými batériami vyžadujú špeciálnu starostlivosť.**

1. **Zabráňte náhodným zapnutiam. Pri prenášaní držte trimmer tak, aby ste nemohli náhodne stlačiť vypínač.**
2. Prístroj nabíjajte vždy vnútri na suchom a chladnom mieste - mimo dosahu detí.
3. Používajte iba nabíjačku, dodávanú spolu s trimrom. Použitím inej nabíjačky hrozí zničenie akumulátora alebo trimra.
4. Nabíjačku zapájajte iba do schválených zásuviek.
5. Pri manipulácii s káblom nabíjačky dodržiavajte platné predpisy a normy.
6. Nepoužívajte nabíjačku, ak je prívodný kábel poškodený.
7. Nabíjačku používajte iba vo vnútornom prostredí
8. Zabráňte styku nabíjačky s vodou alebo vlhkým prostredím.
9. Údržbu a nabíjanie trimra vykonávajte v suchej, chladnej a dobre vetranej miestnosti, mimo dosah detí.
10. Nenabíjajte trimmer, ani s ním nepracujte v prostredí, kde hrozí nebezpečenstvo výbuchu alebo korózie.

Vylúčte miesta, kde sa nachádzajú horľaviny alebo výbušné plyny. Zabráňte tým nebezpečenstvu vzniku požiaru.

11. Svojpomocne neopravujte prístroj, ani akumulátor. Čistenie a výmena lanka sú jediné práce, ktoré smie užívateľ vykonávať sám.
12. Nevkladajte žiadne predmety do motorovej časti. Mohli by byť vymrštené rotujúcim ventilátorom.
13. Použitie akumulátory nevhadzujte do ohňa ani ich nerozoberajte! Obsahujú nebezpečné chemikálie. Pri ich likvidácii postupujte podľa platných predpisov.

### Príprava

1. Pri používaní výrobku noste vždy ochranu očí, riadnu obuv a dlhé nohavice. Výrobok nikdy nepoužívajte, ak máte bosé nohy alebo máte obuté otvorené sandále.
2. Pred použitím stroja a po akejkolvek manipulácii s ním, skontrolujte, či stroj nie je opotrebovaný alebo poškodený a prevedte potrebné opravy.
3. Pred začatím práce dôkladne prezrite pracovnú plochu. Odstráňte všetky kamene, sklenené črepy, drôty, haluze a podobné predmety, ktoré by mohli byť sekacou hlavou odrazené, prípadne by sa mohli na ňu namotať.
4. Pred použitím skontrolujte, či na ploche nie sú zvieratká, obzvlášť ježkovia.
5. Presvedčte sa, že cievka sekaciej hlavy a jej kryt sú správne upevnené.

### Použitie

1. Orezávač používajte iba za dobrého denného, alebo umelého osvetlenia.
2. Ak je to možné nepoužívajte orezávač na mokrej tráve.
3. Dávajte si pozor na mokrej tráve - mohli by ste sa šmyknúť. Pohybujte sa pomaly, nikdy nebežte.
4. Zvýšená starostlivosť o obuv je potrebná na svahoch. Noste protišmykovú obuv.
5. Pri práci necúvajte, mohli by ste zakopnúť.
6. Udržujte sekaciu hlavu pod výškou kolien.
7. Nikdy neobsluhujte orezávač s poškodenými krytmi, alebo bez krytov.
8. Nikdy nenastavujte kovové rezné elementy.
9. Vždy, a obzvlášť pri štartovaní motora, sa nedotýkajte ani rukami ani nohami rezných častí stroja.
10. Nenahýbajte sa nad ochranný kryt, sekacia hlava by mohla proti Vám odraziť predmety.
11. Ak narazíte na predmet; Orezávač nepoužívajte dokým sa nepresvedčíte o jeho celkovej prevádzkyschopnosti;
12. V prípade, že orezávač začne abnormálne vibrovať ho okamžite skontrolujte. Nadmerná vibrácia môže spôsobiť zranenie.

### Údržba a uskladňovanie

## Bezpečnostne Predpisy

1. Udržiavajte všetky matice, svorníky a skruty utiahnuté, aby ste zaistili bezpečný pracovný chod orezávača.
2. Kóli bezpečnosti vymieňajte opotrebované, alebo poškodené súčiastky.
3. Používajte iba náhradné rezné vlákno, ktoré je špecificky určené pre tento výrobok.
4. Na výmenu používajte len súčiastky a doplnky doporučené firmou Husqvarna UK Ltd..
5. Produkt po vykonaní údržby rezného lanka vždy vráťte do prirodzenej prevádzkovej polohy, až potom ho zapnite
6. Chráňte prsty a ruky pred orezávačom lanka umiestneným na prednej strane ochranného krytu. Nebezpečenstvo poranenia!
7. Nikdy nečistite trimmer vodou. Používajte handru a mäkkú kefku. Nepoužívajte na čistenie kovové predmety, chemikálie alebo rozpúšťadlá.
8. Pravidelne robte kontrolu a údržbu kosačky. Všetky opravy by mali byť vykonané v autorizovanej opravovni.
9. Hranite v suhem in hladnem prostoru ter zunaj dosega otrok. Ne hranite ga zunaj.
10. Pred uskladnením nechajte výrobok vychladnúť aspoň na 30 minút.

## Údržba akumulátora

### Starostlivosť o batériu

1. Ak sa po určitom čase batéria rýchle vybija po plnom 6-hodinovom nabíjaní, je nutná jej výmena.
2. V batérii je síce nejaké napätie aj pri dodaní, ale aby ste zabezpečili maximálnu dobu prevádzky, nechajte ju nabíjať 6 hodín pred prvým použitím.
3. Aby ste zabránili poškodeniu batérie, nikdy ju neskladujte úplne vybitú.
4. Ak potrebujete batériu vymeniť, alebo starú batériu bezpečne zlikvidovať, kontaktujte lokálne autorizované servisné centrum/predajcu/distribútora.
5. **Akumulátor**  
18 V 1.7 Ah "Vysoký výkon"  
Nevyžaduje údržbu

- **DÔLEŽITÉ**  
**STARÚ BATÉRIU ZLIKVIDUJTE BEZPEČNÝM SPÔSOBOM NEROZBJAJTE JU, NEHÁDŽTE DO OHŇA, ANI NESPALUJTE.**

### Starostlivosť v zimnom období

1. Pred uskladnením kosačky dajte akumulátor nabíť na 5-6 hodín.
  2. Batériu počas skladovania v zimnom období dobíjajte každé 3 až 4 mesiace po dobu celých 6 hodín.
  3. Vyvarujte sa dlhšieho skladovania bez občasného nabíjania.
  4. Kosačku uskladnite na suchom a chladnom mieste.
- Pre ďalšie informácie o batériový zdroj výmene, obráťte sa na svojho miestneho predajcu.**

## Nabíjanie batérie

### Prvé nabíjanie

1. Nabíjačku používajte iba vo vnútornom prostredí.
2. Bezdrôtový orezávač i nabíjačku udržiavajte stále suché. Nabíjačku a batériu vždy uchovávajte v suchu. Nabíjačka musí mať počas nabíjania zabezpečenú dostatočnú ventiláciu.
3. Konektor nabíjačky **(F1)** pripojte k batérii.
4. Zástrčku nabíjačky **(F2)** zastrčte do schválenej zásuvky.
5. Červená kontrolka svieti po celý čas nabíjania. **(F3)**
6. Po 5-6 hodinách je akumulátor plne nabitý. Počas nabíjania môže byť nabíjačka horúca. To je normálne a dokazuje to správnu činnosť nabíjačky.

### Dobíjanie batérie

1. Batériu dobite, akonáhle začne rezný výkon plotových nožníc klesať a rýchlosť rezania sa spomaľuje.
2. Nedopustte činnosť pri „hlbokom“ vybití batérie, došlo by k jej úplnému vybitiu.
3. Dpdržujte pokyny uvedené v časti **"Prvé nabíjanie"**.
4. Nabíjanie batérie podľa týchto pokynov zabezpečí jej maximálnu životnosť.

### Založenie batérie (G)

1. Batériu založte podľa postupu na **obrázku G**, dbajte na to, aby pevne zapadla na svoje miesto.
2. Vyberte ju stlačením dvoch tlačidiel **(G1)** na oboch stranách batérie a následným vysunutím.

## Informácie Ohľadne Ochrany Životného Prostredia

- Pri produktoch s limitovanou životnosťou je nutné brať do úvahy ochranu životného prostredia.
- V prípade potreby získania informácií o likvidácii odpadu, kontaktujte miestny úrad.

### LIKVIDÁCIA BATÉRIE

- Tento výrobok obsahuje NiMH batériu. Po vybití batériu nevyhadzujte s bežným domácim odpadom.
- Pred likvidáciou výrobku je nutné z neho vybrať batériu.
- Vyradenú batériu je potrebné bezpečne zlikvidovať.
- Nevhadzujte batériu do vody
- NiMH batérie môžu byť nebezpečné a ich likvidácia by sa mala zabezpečiť pomocou recyklačného príslušenstva v súlade s normami EU.
- Nespaľujte.

Symbol  na výrobku alebo na jeho obale označuje, že výrobok sa nesmie považovať za domáci odpad, a musí sa odovzdať do príslušného zberného centra, kde sa zrecykluje jeho elektrické a elektronické zariadenie. Zabezpečením správneho skartovania výrobku prispějete k prevencii potenciálnych negatívnych následkov na životné prostredie a zdravie človeka, ktoré mohli byť zapríčinené nesprávnou likvidáciou tohto výrobku. Ďalšie informácie o recyklovaní tohto výrobku sa dozviete na miestnom úrade, v organizácii, ktorá zabezpečuje likvidáciu domáceho odpadu alebo v predajni, kde ste výrobok kúpili.

## Servisné rady

- **Váš výrobok je označený originálnym štítkom striebornej a čiernej farby.**
- **Vysoko doporučujeme kontrolovať stav stroja minimálne každých dvanásť mesiacov, častejšie pri profesionálnom použití stroja.**

## Záruka a záručná politika

Firma Husqvarna UK Ltd. prostredníctvom svojich autorizovaných servisných stredísk vykoná opravu, alebo výmenu poškodeného výrobku bezplatne ak uplatní zákazník svoj nárok v čase platnosti záručnej doby a sú splnené nasledovné podmienky:

- a) závrada je nahlásená okamžite u predajcu výrobku
- b) bol predložený riadne vyplnený záručný list a pokladničný doklad
- c) závrada nebola spôsobená nesprávnym používaním, nedbalosťou alebo chybným nastavením zo strany užívateľa
- d) závrada nenastala následkom bežného opotrebovania
- e) stroj nebol nastavovaný opravovaným, alebo rozoberaným nikým iným ako osobou autorizovanou firmou Husqvarna UK Ltd.
- f) stroj nebol nikdy prenajímaný
- g) stroj je stále vo vlastníctve pôvodného majiteľa (kupujúceho)
- h) stroj nebol používaný mimo územia Slovenskej republiky
- i) stroj nebol používaný na komerčné účely

Závady ktoré sú uvedené nižšie nespádajú do záruky a preto je veľmi dôležité aby ste si prečítali pokyny uvedené v návode na použitie zakúpeného stroja a dokonale porozumeli jeho obsahu z hľadiska ovládania a údržby.

### Záruka sa nevzťahuje na nasledovné závady:

- 1) Výmena vyžínacieho lanka.
- 2) Závady, ktoré nastanú v dôsledku neohľadenia

počiatočnej závrady.

- 3) Závady, ktoré vznikli následkom nárazu na cudzí predmet
- 4) Závady, ktoré vzniknú v dôsledku nepoužívania výrobku v súlade s pokynmi a doporučeniami, ktoré sú uvedené v návode na použitie stroja.
- 5) Škody vzniknuté ohňom, nehodou, odcudzením zničením, alebo zanedbaním starostlivosti o výrobok. Na škody vzniknuté nesprávnou inštaláciou, úpravou alebo pozmenením technických parametrov stroja a na škody vzniknuté prepravou od alebo k zákazníkovi.
- 6) Pri neoprávnenej zmene údajov v záručnom liste.
- 7) Pri preťažení výrobku

Nasledujúce položky sú považované za spotrebné diely u ktorých dochádza počas prevádzky k opotrebovaniu a ich životnosť závisí od pravidelnej údržby a preto sa na ne nevzťahujú záručné podmienky:

Vyžínacie (rezné) lanká, vak na odpad, káble, kosiace nože, klinový remeň pohonu, vyžínacia hlava atí.

**Upozornenie:** Firma Husqvarna UK Ltd. nepreberá akúkoľvek zodpovednosť z titulu záruky za poruchy alebo škody, ktoré vznikli v dôsledku výmeny časti stroja alebo montáž takého príslušenstva k stroju, ktoré nebolo vyrobené alebo schválené firmou Husqvarna UK Ltd., alebo boli spôsobené akoukoľvek nepovolenou úpravou stroja. Prepravné doprava alebo cestovné náklady nie sú predmetom tejto záruky.

## Náhradné diely

**Čievka a lanko**

Referenčné číslo:

**FLY047**

Číslo dielu:

**510747890**

## EC PREHLÁSENIE O PRÁVNEJ SPÔSOBILOSTI TOVARU

Husqvarna AB, S-561 82, Huskvarna, Sweden

Potvrďujeme podľa nášho vedomia a svedomia, že výrobok:

Označenie.....**Lawn Trimmer = Vyžínáč**  
 Označenie typu(ov).....**CCT250-3**  
 Identifikácia série.....**Vid Štítko Parametrov Výrobku**  
 Rok výroby.....**Vid Štítko Parametrov Výrobku**

Je v súlade so základnými požiadavkami a nariadeniami nasledovných EC noriem:

**2006/42/EC, 2004/108/EC, 2000/14/EC, 2011/65/EU**

na základe nasledovných použitých EU harmonizovaných noriem.

**EN60335-1, EN60335-2-91, EN60335-2-29**

Maximálna A úroveň akustického tlaku  $L_{WA}$  na pozícii obsluhujúceho pracovníka, meraná podľa normy EN60335-2-91 je uvedená v tabuľke.

Maximálna nameraná hodnota otrasov ruky / ramena  $a_{RH}$ , meraná v zmysle normy EN ISO 20643 na vzorke vyššie uvedeného výrobku(ov) je uvedená v tabuľke.

2000/14/EC: Nameraná hodnoty intenzity hluku  $L_{WA}$  a garantovanej intenzity hluku  $L_{WA}$  sú v súlade s hodnotami v tabuľke.

Postup hodnotenia súladu..... Annex VI

Oficiálna organizácia..... Intertek, Cleeve Road  
 Leatherhead, Surrey  
 KT22 7SB, England

Husqvarna 22/01/2013

P. Lameli

Technický riaditeľ

Vlastník technickej dokumentácie



Typ	CCT250-3
Šírka skosu (cm)	<b>25</b>
Rýchlosť rotácií rezného telesa (rpm)	<b>8,500</b>
Nameraná hodnota úrovne hluku $L_{WA}$ (dB(A))	<b>90</b>
Garantovaná hodnota úrovne hluku $L_{WA}$ (dB(A))	<b>96</b>
Hladina hluku $L_{WA}$ (dB(A))	<b>80.4</b>
Neistota $K_{FA}$ (dB(A))	<b>2.5</b>
Vibrácia ruky/ramena $a_{RH}$ ( $m/s^2$ )	<b>2.19</b>
Odchýlka $K_{RH}$ ( $m/s^2$ )	<b>1.5</b>
Váha (Kg)	<b>2.2</b>

SLOVENČINA - 3

## Varnostna navodila



**Opozorilo.** Ko uporabljate napravo, morate upoštevati varnostna navodila. Za lastno varnost in za varnost drugih prisotnih oseb pred uporabo naprave preberite ta navodila. Navodila shranite za poznejšo uporabo.

### Razlaga Simbolov na Vašem proizvodu



Opozorilo



Preberite navodila za uporabo in se prepričajte, da razumete vse kontrolne funkcije in njihovo delovanje



Mimoidoče osebe naj se odmaknejo na primerno varnostno razdaljo. Ne vključujte obrezovalnika v primeru, če so v bližini ljudje in še posebej otroci ali živali



Nosite zaščitna očala



Ne imejte naprave vključene v dežju in ne puščajte je na prostem medtem ko dežuje



Izklopite! Odstranite akumulator pred vzdrževanjem ali čiščenjem.

**Opozorilo:** Rezalna vrstica se vrti še naprej, tudi ko je motor že ugasnjen.

### Splošna navodila

1. Ta izdelek smejo uporabljati tudi otroci, stari 8 let in več, in osebe z zmanjšanimi fizičnimi, zaznavnimi ali mentalnimi sposobnostmi ali s pomanjkanjem izkušenj in znanja, če se jih pri tem nadzoruje ali če so bile poučene glede varne uporabe izdelka in so razumele nevarnosti, ki jih lahko povzročijo uporaba izdelka. Otrokom se ne sme dovoliti, da bi se igrali z izdelkom. Otroci ne smejo čistiti in vzdrževati izdelka brez nadzora. Osebam, mlajšim od 16 let, odsvetujemo uporabo tega izdelka.
2. Nikoli ne dopustite, da bi napravo uporabljali otroci ali ljudje, ki niso seznanjeni z navodili za uporabo.
3. Ko so v bližini ljudi (še posebej otroci) ali domače živali, prenehajte uporabljati napravo.
4. Koso uporabljajte samo na način in namen opisan v teh navodilih.
5. Ne uporabljajte kose, če ste utrujeni, bolni, pod vplivom zdravil ali alkohola.
6. Uporabnik ali upravljalec je odgovoren za nesreče ali ogrožanje drugih oseb ali njihove lastnine.

### Akumulator

#### Akumulatorsko upravljanje brezžičnih naprav zahteva posebno pazljivost.

1. **Izogibajte se nenadnemu vklopu. Pri prenašanju Vašega kose ne držite rok in prstov v bližini ročice za vklop.A**
2. Napravo polnite vedno v zaprtem prostoru in jo hranite v suhem hladnem mestu tako, da je nedosegljiva otrokom.
3. Za polnjenje akumulatorja uporabljajte samo z aparatom dobavljeni polnilec. Uporaba drugega polnilca lahko povzroči okvaro akumulatorja in naprave
4. Polnilec priključite samo na vtičnico hišne napeljave.
5. Pazljivo rokujte s polnilcem in el. kablom.
6. Če sta polnilec ali kabel poškodovana, jih ne uporabljajte.
7. Uporaba polnilca je dovoljena samo znotraj zgradbe.
8. Ne polnite akumulatorja izven hiše
9. Shranjevanje naprave naj bo v hladnem in suhem prostoru, proč od dosega otrok.
10. Polnjenje akumulatorja v vlažnem ali pa eksploziji nevarnem prostoru ni dovoljeno. Izogibajte se uporabi v prostorih, kjer so vnetljivi plini ali tekočine, ki bi lahko povzročili eksplozijo.
11. Ne poizkušajte popravljati naprave, vključno z

- akumulatorjeur, sami. Edino opravilo, dovoljeno uporabniku, je čiščenje nepravne in zamenjava.
12. Z ničemer ne oblagajte področja okoli motorja. Vsaka zamašitev lahko povzroči pregrete motorja.
13. Pazite, da akumulator ne bo pregorel ali se poškodovala. V akumulatorju so nevarne kemikalije. Upoštevajte uradne predpise.

### Priprava

1. Med uporabo izdelka vedno uporabljajte zaščito za oči, primerno obutev in dolge hlače. Opreme ne uporabljajte bosi ali ko nosite odprte sandale.
2. Pred uporabo ali po kakršnemkoli trku aparata (udarec ali padec aparata), se prepričajte, da aparat ni obrabljen ali poškodovan in ga po potrebi popravite.
3. Pred uporabo preglejte območje košnje. Odstranite vse predmete, ki bi jih lahko odmetavala vrteča vrstica (kamni, steklo, žebelj, žica, itd.).
4. Pred uporabo se prepričajte, da na območju ni prostoživečih živali, še posebej jezev.
5. Preverite, da so rezalna glava, kolut in vrstica pravilno nameščeni.

### Uporaba

1. Koso uporabljajte samo pri dnevni svetlobi ali zelo močni razsvetljavi.
2. Če je le mogoče, se izogibajte košnji mokre trave.
3. Na mokri travi Vam lahko spodrsne, zato bodite previdni. Hodite in nikoli ne tecite.
4. Posebno pazite na pobočjih in obujte nedrsečo obutev.
5. Med obrezovanjem ne hodite hrbtno, ker se lahko spotaknete.
6. Rezalno glavo držite izpod bokov.
7. Nikoli ne uporabljajte kose s poškodovanimi ščitniki ali brez njih.
8. Nikoli ne montirajte kovinskih rezalnih delov.
9. Z rokami in nogami se ne približujte rezalnim delom aparata, posebno pri vžiganju motorja.
10. Ne nagibajte se preko kose - rezalna vrstica lahko odvrže kak predmet.
11. Če pri delu zadanete na trd predmet. Prenehajte z delom in se prepričajte, da je kosa še varna za delo.
12. Če začne kosa nenormalno vibrirati, prenehajte z delom in ugotovite vzrok. Prekomerno vibriranje lahko povzroči poškodbo.

### Vzdrževanje in shranjevanje

1. Tesno privijte vse vijake in matice, da ste sigurni, da je kosa pripravljena za varno delovanje.
2. Pravočasno zamenjajte obrabljene ali poškodovane dele.
3. Uporabljajte samo originalno nadomestno rezilno vrstico, za ta proizvod.

## Varnostna navodila

- Uporabljajte samo nadomestne dele in dodatke, ki jih priporoča Husqvarna UK Ltd..
- Po končanem katerem koli vzdrževanju, ki je povezano z rezalno vrstico, je pred vklopom vedno potrebno vrniti izdelek v običajen delovni položaj.
- Da preprečite nevarnost poškodbe se ne približujte s prsti oziroma roko rezalcu vrvice na robu ščilnika.
- Napravo čistite s suho tkanino. Sa čiščenjene ne uporabljajte kovinskih predmetov
- Redno vzdrževanje in pregledovanje kose je nujno potrebno. Vsa popravila mora opravljati pooblaščen servis.
- Skladujte na suhom a hladnom mieste, mimo dosahu deti. Neskladujte v exteriéri.
- Pred shranjevanjem naj se orodje vsaj 30 minut hladi.

## Vdrževanje akumulatorja

### Nega akumulatorja

- Če se akumulator čez nekaj časa hitro izprazni kljub polnem 6-urnem polnjenju, boste potrebovali nadomestni akumulator.
- Akumulator bo sicer vseboval nekaj napetosti, vendar priporočamo, da ga pred prvo uporabo polnite 6 ur, saj tako zagotovite maksimalen čas delovanja.
- Da preprečite trajne poškodbe akumulatorja, ga nikoli ne shranjujte v izpraznjem stanju.
- Stopite v stik s svojim lokalnim pooblaščenim servisnim centrom/trgovcem/distributerjem ter se pozanimajte glede nadomestnega akumulatorja in glede varnega odlaganja starega akumulatorja med odpadke.

### 5. Akumulator

18 Voltov 1.7 Amp/ur "High Power"  
ne potrebuje vzdrževanja.

- POMEMBNO**  
**STARI AKUMULATOR ODSTRANITE NA VAREN NAČIN NIKOLI GA NE ODPIRAJTE, PRIŽIGAJTE ALI SEŽIGITE.**

### Zimsko vzdrževanje

- Pred zimsko shrambo priključite akumulator za 5-6 ur na polnilec.
- Akumulator med zimskim skladiščenjem vsake 3 do 4 mesece polnite polnih 6 ur, da ga dodatno napolnite.
- Izogibajte se hrambi brez polnjenja.
- Hranite v suhem in hladnem prostoru.

**Za več informacij o zamenjavi baterije Pack, se obrnite na lokalnega prodajalca.**

## Polnjenje akumulatorja

### Prvo polnjenje

- Polnjenje akumulatorja opravite v prostoru.
- Pazite, da polnilec ni v vlažnem prostoru. Poskrbite, da sta polnilnik in akumulator vedno suha. Med polnjenjem poskrbite za dobro prezračevanje polnilnika.
- Priklopite konektor polnilnika (**F1**) v akumulator.
- Polnilec (**F2**) priključite v primerno vtičnico hišne napeljave.
- Med polnjenjem stalno sveti rdeča kontrolna lučka. (**F3**)
- V 5-6 urah je doseženo maksimalno polnjenje. Med polnjenjem se polnilec segreje. To je normalno in pomeni, da polnilec pravilno deluje.

### Ponovno polnjenje akumulatorja

- Ponovno napolnite akumulator, takoj ko moč rezanja obrezovalnika začne pešati in se upočasnjevati.
- Izogibajte se "globoki" izpraznitvi akumulatorja; to pomeni, da akumulatorja nikoli povsem ne izpraznite.
- Upoštevajte navodila iz poglavja "**Prvo polnjenje**".
- Akumulator vedno polnite v skladu s temi navodili, da zagotovite maksimalno življenjsko dobo akumulatorja.

### Vstavljanje akumulatorja (G)

- Priklopite akumulator, kot prikazuje **slika G**, ter zagotovite, da zaskoči v položaj in je trdno pritrjen.
- Akumulator odstranite tako, da pritisnete gumba (**G1**) na obeh straneh akumulatorja in ga izvilčete.

## Ekološki Podatki

- Kadar se nameravate znebiti proizvoda, ki je odslužil svojo delovno dobo, morate biti pozorni na varstvo okolja.
- Če je potrebno, se za informacije o tem obrnite na občino.
- KAKO SE ZNEBITI AKUMULATORJA**
- Ta izdelek vsebuje akumulator NiMH, ki ga ob koncu življenjske dobe ni dovoljeno zavreči med običajne gospodinjске odpadke.
- Akumulator morate odstraniti iz naprave, preden jo odvržete.
- Akumulator morate odstraniti na varen način.
- Odslužbenega akumulatorja NIKOLI NE odvrzite v vodo.
- Akumulatorji NiMH so lahko škodljivi in jih morate zavreči v priznani ustanovi za recikliranje skladno z evropskimi predpisi.
- NE zažigajte!

Znak  na produktu ali na njegovi embalaži označuje, da se s tem produktom ne sme ravnati kot z gospodinjскими odpadki. Namesto tega ga je potrebno oddati na ustrezno zbirno mesto, kjer reciklirajo električno in elektronsko opremo. Z ustreznim odlaganjem tega produkta boste pomagali preprečiti možne negativne posledice za okolje in človeško zdravje, ki bi bile v nasprotnem povzročene. Glede podrobnosti o recikliranju tega produkta prosimo kontaktirajte vaš občinski svet, komunalno podjetje ali trgovino, kjer ste produkt kupili.

## Priporočila servisiranja

- **Vaš aparat je posebno prepoznaven po srebrnem in črnem znaku kvalitete proizvoda.**
- **Priporočamo vam, da napravo servisirate vsaj enkrat na leto, pri profesionalni uporabi pa pogosteje.**

## Garancija & polica garancije

Če bi se v garancijski dobi pokazalo, da je kateri od delov aparata pokvarjen in je okvara posledica napake v proizvodnji, bo pooblaščen servis Husqvarna aparatov za uporabo na prostem, brezplačno popravil ali zamenjal okvarjeni del.

- da, napako prijavite direktno pooblaščenemu servisu.
  - predložite dokazilo o nakupu.
  - da, napaka ni vzrok nepravilne uporabe, malomarnosti ali napačne nastavitve.
  - da, napaka ni posledica naravne obrabe.
  - da, je bila naprava servisirana, popravljena, razstavljena ali drugače strokovno vzdrževana le od osebe pooblaščen od firme Husqvarna UK Ltd..
  - da, naprava ni bila na posodo
  - da, je naprava last prvotnega kupca
  - da naprava ni bila uporabljena v tržne namene.
- \* Ta dodatek h garanciji nikakor ne zmanjšuje kupčevih zakonitih pravic.

Okvare v zvezi z vzroki navedenimi spodaj ta priročnik ne pokriva, zato je pomembno, da si preberete navodila v **Priročniku za uporabo**, da boste lahko razumeli

upravljanje z Vašim proizvodom in njegovo ustrezno vzdrževanje:

### Okvare, ki jih garancija ne pokriva

- \* okvare, ki so nastale vsled nepravočasne prijave prvotne okvare.
- \* okvare zaradi nenadnega udarca.
- \* Okvare, ki nastanejo kot posledica neustrezne uporabe proizvoda in neupoštevanja navodil in priporočil, ki jih vsebuje priročnik za uporabo.
- \* naprave, ki se uporabljajo za izposojanje.
- \* Naslednji rezervni deli se smatrajo za potrošni material katerega življenjska doba je odvisna od rednega vzdrževanja in ne predstavljajo osnovno za garancijski zahtevek: najlonska nitka, vreteno in kabel
- \* **Opozorilo**  
Husqvarna UK Ltd. ne prevzame garancijske odgovornosti za okvare povzročene v celoti ali delno, direktno ali indirektno z zamenjavo nadomestnih ali dodatnih delov, ki niso proizvedeni ali potrjeni kot originalni deli Husqvarna UK Ltd.. Garancijska odgovornost preneha tudi če je bila naprava kakorkoli predelana.

## Nadomestni deli

### Tuljava in vrivca

Referenčna številka:

**FLY047**

Številka dela:

**510747890**

## EC IZJAVA PROIZVAJALCA O SKLADNOSTI PROIZVODA Z STANDARDI

Husqvarna AB, S-561 82, Huskvarna, Sweden

Prevzemamo izključno odgovornost, da so izdelki:

Oznaka..... **Lawn Trimmer = Kosilnica z nitko**  
 Oznaka tipa(ov)..... **CCT250-3**  
 Identifikacija serije..... **Glej Etiketo Označbe Proizvoda**  
 Leto izdelave..... **Glej Etiketo Označbe Proizvoda**

skladni z osnovnimi zahtevami in določili naslednjih direktiv ES:

**2006/42/EC, 2004/108/EC, 2000/14/EC, 2011/65/EU**

na osnovi naslednjih veljavnih harmoniziranih standardov EU:

**EN60335-1, EN60335-2-91, EN60335-2-29**

V tabeli je navedena največja raven zvočnega tlaka  $L_{pA}$  na položaju upravljavca, obteženega z A, izmerjena v skladu z EN60335-2-91.

V tabeli je navedena najvišja vrednost vibracij na dlani/roko  $a_{hV}$ , izmerjena v skladu s standardom EN ISO 20643 na vzorcu zgornjih izdelkov.

2000/14/EC: Vrednosti izmerjene jakosti dolgovalovnega zvoka in zagotovljene jakosti dolgovalovnega zvoka sta prikazani s številkami v tabeli

Postopek ocenjevanja skladnosti..... Annex VI  
 Priglašeni organ..... Intertek, Cleeve Road  
 Leatherhead, Surrey  
 KT22 7SB, England

Husqvarna 22/01/2013

P. Lameli

Glavni inženir

Skrbnik tehnične dokumentacije

*Candl* **CE**

Tip	CCT250-3
Širina reza (cm)	<b>25</b>
Hitrost rotacije naprave za rezanje (rpm)	<b>8,500</b>
Izmerjena jakost zvoka $L_{WA}$ (dB(A))	<b>90</b>
Zagotovljena jakost zvoka $L_{WA}$ (dB(A))	<b>96</b>
Zvočni tlak $L_{pA}$ (dB(A))	<b>80.4</b>
Negotovost $K_{pA}$ (dB(A))	<b>2.5</b>
Tresljaji roke/dlani $a_h$ (m/s <sup>2</sup> )	<b>2.19</b>
Negotovost $K_{ah}$ (m/s <sup>2</sup> )	<b>1.5</b>
Obtežiti (Kg)	<b>2.2</b>

SLOVENSKO - 3

## MJERE SIGURNOSTI



**Pozor** Morate slijediti sigurnosne upute kada koristite uređaj. Radi vaše osobne sigurnosti i sigurnosti osoba koje se nalaze u blizini, molimo vas pročitajte ove upute prije rukovanja uređajem. Molimo vas spremite upute na sigurno mjesto za kasniju uporabu.

### Objašnjenje simbola na vašem proizvodu



Upozorenje



Pažljivo pročitajte upute za upotrebu kako bi bili sigurni da razumijete sve kontrole i što one čine.



Ne dozvolite pasivnim promatračima da budu u blizini. Nemojte raditi dok su ljudi, posebice djeca ili ljubimci u blizini.



Nosite zaštitu za oči



Nemojte raditi po kiši i ne ostavljajte proizvod vani dok kiši.



Isključite! Izvadite baterije prije svakog održavanja ili čišćenja.

### Pozor

Uže za rezanje se nastavlja vrtjeti nakon što je uređaj bio isključen.

12. Ne ubacujte nikakve predmete u područje gdje je motor. Držite dalje od otpadaka kako bi izbjegli pregrijavanje.

13. Ne palite ili osakaćujte bateriju. Baterije sadrže opasne kemikalije. Pravilno ih se riješite.

### Priprema

1. Prilikom uporabe proizvoda uvijek rabite zaštitu za oči, izdržljivu obuću i duge hlače. Ne radite s uređajem kada ste bos ili kad nosite otvorene sandale.
2. Prije upotrebe aparata i nakon svakog korištenja provjerite da li ima znakova izlzanosti ili oštećenja i popravite ako je potrebno.
3. Pregledajte mjesto rezanja prije svake upotrebe. Uklonite sve predmeta kao što je kamenje, slomljeno staklo, čavli, žice, i sl. što uređaj može odbaciti ili se može zapetljati za glavu trimera.
4. Prije uporabe, provjerite ima li na području životinja, naročito jezeva.
5. Provjerite da je glava za rezanje, kalem i poklopac propisno postavljeni.

### Upotreba

1. Koristite proizvod samo pri dnevnom svjetlu ili dobrom umjetnom osvjetljenju.
2. Izbjegavajte upotrebu vašeg proizvoda na mokroj travi (kad je moguće).
3. Budite oprezni na mokroj travi, mogli biste se okliznuti.
4. Na kosinama, naročito dobro pazite kako hodate i nosite obuću u kojoj se ne kliče.
5. Ne hodajte unatraske dok upotrebljavate svoj proizvod, mogli biste se spotaknuti. Hodajte, nikad nemojte trčati.
6. Držite glavu za rezanje ispod razine struka.
7. Nikad ne upotrebljavajte proizvod sa oštećenim štitovima ili štitovima koji nisu na mjestu.
8. Nikada ne ugrađujte metalne komponente za rezanje.
9. Uvijek držite ruke i stopala podalje od dijelova za rezanje, a pogotovo kada palite motor.
10. Ne naginjte se preko štitnika trimera za vrijeme potkraćivanja ili obrade ivica, jer vas mogu pogoditi predmeti koje odbaci režno uže.
11. Ako pogodite nešto. Ne koristite vaš obrezivač dok niste sigurni da je cijeli obrezivač u sigurnom radnom stanju.
12. Ako obrezivač počne abnormalno vibrirati. Odmah ga provjerite. Pretjerano vibriranje može uzrokovati ozljede.

### Održavanje

1. Neka svi vijci i matice budu zategnuti kako bi se osiguralo sigurno radno stanje proizvoda.
2. Zamijenite oštećene ili istrošene dijelove radi sigurnosti.
3. Za zamjenu koristite samo za ovaj uređaj

### Osnovno

1. Djeca starija od 8 godina mogu se koristiti proizvodom pod nadzorom ili ako su im dane upute za sigurnu upotrebu proizvoda i ako razumiju opasnosti koje mogu proizaći iz upotrebe. To vrijedi i za osobe s fizičkim, osjetilnim ili mentalnim poteškoćama ili osobama kojima nedostaje iskustvo i znanje. Djeca se ne smiju igrati s proizvodom. Čišćenje i održavanje uređaja ne smiju obavljati djeca bez nadzora.

Ne preporučuje se da se proizvodom koriste osobe mlađe od 16 godina.

2. Nikad ne dozvolite djeci ili osobama koje nisu upoznate s ovim uputama da koriste uređaj.
3. Prestanite koristiti uređaj ako su ljudi, osobito djeca ili kućni ljubimci u blizini.
4. Proizvod koristite na način i samo u svrhe opisane u uputama.
5. Nikada ne koristite proizvod ako ste umorni, ili pod utjecajem alkohola, droge ili lijekova.
6. Rukovatelj ili korisnik je odgovoran za nesreće ili opasnosti koje se dogode drugim ljudima ili njihovom vlasništvu.

### Baterijska sigurnost

**Bežični proizvodi sa punjačem zahtijevaju posebnu skrb.**

1. IZBJEGAVAJTE SLUČAJNO PALJENJE DRŽITE RUKU I PRSTE DALJE OD PREKIDAČA DOK NOSITE OBREZIVAČ.
2. Uvijek punite proizvod u kući spremajte ga na hladno, suho mjesto- izvan doseg djece.
3. Koristite samo punjač dobiven sa vašim proizvodom. Upotreba bilo kojeg drugog punjača može trajno oštetiti bateriju i obrezivač.
4. Koristite punjač samo sa standardnim domaćim utičnicama u kućanstvu.
5. Ne zloupotrebljavajte punjač ili gajtan punjača.
6. Ne koristite punjač ako su punjač ili gajtan punjača oštećeni.
7. Punjač koristite samo u kući.
8. Ne koristite punjač izvan kuće.
9. Spremajte i punite ovaj proizvod na hladnom, suhom, dobro prozračenom prostoru izvan doseg djece.
10. Ne punite bateriju ili koristite proizvod na eksplozivnom ili hrdajućem području. Izbjegavajte područja gdje su prisutne zapaljive tekućine ili plinovi kako bi izbjegli izazivanje vatre ili eksplozije.
11. Ne pokušavajte popraviti proizvod, uključujući bateriju. Zamjena i čišćenje najlonске žice su jedini prihvatljivi kod održavanja.

## MJERE SIGURNOSTI

- specificirano rezno uže.
- Za zamjenu koristite samo dijelove i dodatke koje preporuča Husqvarna UK Ltd.
- Nakon svakog održavanja i rukovanja rezilom, uvijek vratite proizvod u normalni radni položaj prije uključivanja.
- Da biste izbjegli opasnost od ozljede, držite prste i ruke dalje od reznog užeta na rubu štitnika.
- Čistite uređaj suhom krpom. Nikada ne koristite metalne predmete za čišćenje uređaja.
- Redovito provjeravajte i održavajte trimer. Sve popravke treba obaviti ovlašteni servis.
- Spremite na hladno i suho mjesto van dosega djece. Ne ostavljajte vani.
- Pustite da se proizvod ohladi barem 30 minuta prije spremanja.

## Baterija

### Održavanje baterija

- Ako se s vremenom baterija brzo isprazni nakon 6 sati punjenja, potrebno je zamijeniti baterije.
- Baterija će posjedovati nešto energije ali da bi se osigurao maksimalni kapacitet, punite baterije 6 sati prije upotrebe.
- Sprječite trajno oštećivanje paketa baterija, nikad ih ne pohranjujte prazne.
- Obratite se lokalnom ovlaštenom servisnom centru/predstavniku/distributeru za nabavku zamjenskih baterija za sigurno odlaganje vašeg starog paketa baterija.

- Baterija**  
18 Volta 7 Amp/sat "High Power"  
Nepotrebno održavati
- VAŽNO**  
**SIGURNOSNO ODLOŽITE STARE BATERIJE NE OTVARAJTE, NE SPALJUJTE NITI NE UNIŠTAVAJTE.**

### Zimsko skladištenje

- Potpuno napunite 5 - 6 sati prije no što spremite po zimi.
- Ponovno napunite baterije svaka 3 do 4 mjeseca, punjenje mora trajati 6 sati kako bi se nadopunila napunjenost baterija tijekom zimskog skladištenja.
- Izbjegavajte dugo skladištenje bez ponovnog punjenja.
- Čuvajte na hladnom, suhom mjestu.

**Za daljnje informacije o bateriju zamjene, obratite se lokalnom zastupniku.**

## Ponovno punjenje baterija

### Početni postupak punjenja

- Koristite punjač samo u zatvorenim prostorijama.
- Osigurajte da punjač nije izložen vlazi. Pazite da su punjač i baterije uvijek suhi. Pazite da se punjač dobro prozračuje tijekom punjenja.
- Pričvrstite konektor punjača (**F1**) na baterije.
- Spojite punjač (**F2**) na podobnu zidnu utičnicu za domaćinstvo i uključite ga.
- crveni indikator lampica (**F3**) svijetli kontinuirano tijekom punjenja.
- Puna naboja će se postići u 5-6 sati. Tijekom punjenja punjač se zagrijava. Ovo je normalno i znači da punjač radi ispravno.

### Ponovno punjenje baterija

- Ponovno punite baterije odmah nakon što snaga rezanja uređaja počne slabiti i uređaj počne usporavati.
- Izbjegavajte dovoditi uređaj u stanje "duboke" ispražnjenosti, tj. izbjegavajte da baterija bude potpuno prazna.
- Slijedite postupke navedene u odjeljku **Početni postupak punjenja**.
- Punjenje baterija u skladu s navedenim uputama će osigurati maksimalni životni vijek baterije.

### Spremnik za baterije (G)

- Postavite baterije kao što je prikazano na **slici G**, svaka baterija mora kliknuti na svoj položaj i čvrsto se pričvrstiti.
- Želite li izvaditi baterije, pritisnite dvije tipke (**G1**) s obje strane spremnika i izvucite ih.

## OKOLIŠNE INFORMACIJE

- Briga za okoliš mora se uzeti u obzir pri bacanju proizvoda po isteku njegovog radnog vijeka.
- Ako je potrebno, kontaktirajte lokalne vlasti za informacije o bacanju smeća.

### BACANJE BATERIJA (ako je primjenljivo)

- na proizvod sadrži NiMH baterije koje se ne smiju baciti s normalnim kućnim otpadom nakon što su se potrošile.
- Bateriju treba izvaditi iz proizvoda prije bacanja.
- Bateriju treba baciti na za to predviđeno sigurno mjesto.
- NE BACAJTE bateriju u vodu.
- Baterije NiMH mogu biti štetne i treba ih se riješiti putem priznate ustanove za recikliranje u skladu s Europskim Propisima.
- NE PALITE baterije.

Simbol  na proizvodu ili njegovoj ambalaži indicira da se s tim proizvodom ne smije postupati kao s otpadom iz kućanstva. Umjesto toga, mora se predati u prikladni centar za skupljanje električnih i elektroničkih uređaja za recikliranje.

Osiguravanjem pravilnog odlaganja ovog proizvoda, vi ćete pomoći u sprečavanju potencionalnih negativnih posljedica na okoliš i ljudsko zdravlje, koje bi inače bile uzročene neprikladnim odlaganjem ovog proizvoda. Za detaljnije informacije o recikliranju ovog proizvoda, molimo kontaktirajte vaš lokalni županijski ili gradski ured, vašu službu za odlaganje otpada ili dućan gdje ste kupili proizvod.



## Servisne Preporuke

- Vaš proizvod je jedinstveno identificiran srebrno-crnim oznakom proizvoda.
- Izrazito preporučamo da servisirate vaš proizvod barem jednom svakih dvanaest mjeseci, a češće ako se koristi u profesionalnom poslu.

## Garancija i Pravilnik o Garanciji

Ako se, unutar roka garancije, neki dio pokaže defektnim zbog pogreške u proizvodnji, Husqvarna UK Ltd. će, kroz svoj Ovlašteni Servis, besplatno popraviti ili zamijeniti proizvod u sljedećim slučajevima:

- Greška je prijavljena izravno ovlaštenom serviseru.
  - Priložen je pokaz od kupnji.
  - Greška nije uzrokovana krivom upotrebom, nesarom ili krivim podešavanjem od strane korisnika.
  - Greška nije uzrokovana normalnom istrošenošću.
  - Stroj nije bio servisiran ili popravljan, rastavljan ili prepravlján od strane bilo koje osobe koja za to nema ovlaštenje Husqvarna UK Ltd.
  - Stroj nije bio iznajmljivan.
  - Stroj je u vlasništvu originalnog kupca.
  - Stroj nije bio korišten u komercijalne svrhe.
- \* Ova garancija je dodatak na, i ni u kojem slučaju ne umanjuje zakonska prava klijenta.

Kvarovi u sljedećim slučajevima nisu pokriveni, stoga je važno da pročitate upute sadržane u Priručniku za Korištenje i razumijete kako upravljati i održavati vaš stroj:

### Situacije koje garancija ne pokriva

- Zamjena istrošenih ili oštećenih oštrica, plastičnih

rezača, najlonske žice, žica za rezanje i glava za rezanje (Provjerite koji se dijelovi odnose na vaš proizvod).

- Kvarovi koji su rezultat neprijavlivanja početne greške.
- Kvarovi koji su rezultat udara.
- Kvarovi koji su rezultat korištenja proizvoda na način drukčiji od onog opisanog u uputama i preporukama sadržanim u priručniku za korištenje.
- Strojevi koji se iznajmljuju nisu pokriveni ovom garancijom.
- Sljedeći predmeti smatraju se potrošnim dijelovima i njihovo trajanje ovisi o redovito održavanju i stoga u normalnim slučajevima nisu pokriveni garancijom: Najlonsko uže, Kalem i uže
- Oprezi!**
- Husqvarna UK Ltd. ne preuzima garancijsku odgovornost za kvarove uzrokovane djelimično ili u potpunosti, izravno ili neizravno stavljanju ili zamjenjujući dijelove koji nisu proizvedeni ili odobreni od strane Husqvarna UK Ltd., ili ako je stroj modificiran na bilo koji način.

## Rezervni dijelovi

### Kalem i uže

Referentni broj:

FLY047

Broj rezervnog dijela:

510747890

## EC DEKLARACIJA EV O USKLAĐENOSTI

Husqvarna AB, S-561 82, Huskvarna, Sweden

Izjavljujemo pod vlastitom odgovornošću da je proizvod (da su proizvodi):

Oznaka ..... **Lawn Trimmer = Trimer za travu**  
 Oznaka tipa(-ova) ..... **CCT250-3**  
 Vrsta uređaja za rezanje..... **Rotirajuća oštrica**  
 Godina gradnje..... **Rotirajuća oštrica**

U skladu s osnovnim zahtjevima i odredbama sljedećih direktiva EV:

**2006/42/EC, 2004/108/EC, 2000/14/EC, 2011/65/EU**

temelje se na sljedećim harmoniziranim standardima europske unije:

**EN60335-1, EN60335-2-91, EN60335-2-29**

Maksimalna razina zvučnog tlaka  $L_{pA}$  prema krivulji A na položaju rukovatelja, mjerena u skladu s EN60335-2-91, navedena je u tablici.

Maksimalna vrijednost vibracija ruke/nadlaktice  $a_{hv}$ , izmjerena u skladu s EN ISO 20643 na uzorku proizvoda gore, navedena je u tablici.

2000/14/EC: Vrijednosti izmjerene snage zvuka  $L_{WA}$  / Guaranteed Sound Power  $L_{WA}$  su u skladu s tabeliranim ciframa.

Postupak za ocjenu sukladnosti..... Annex VI  
 Obaviještena ustanova..... Intertek, Cleeve Road  
 Leatherhead, Surrey  
 KT22 7SB, England

Husqvarna 22/01/2013

P. Lameli

Tehnički direktor

Skrbnik tehnične dokumentacije

*Cumeli* **CE**

Type	CCT250-3
Širina reza (cm)	25
Brzina rotacije reznog uređaja (rpm)	8,500
Izmjerena snaga zvuka $L_{WA}$ (dB(A))	90
Zajamčena snaga zvuka $L_{WA}$ (dB(A))	96
Zvučni tlak $L_{pA}$ (dB(A))	80.4
Neodređenost $K_{pA}$ (dB(A))	2.5
Vibracije ruke $a_h$ (m/s <sup>2</sup> )	2.19
Neodređenost $K_{ah}$ (m/s <sup>2</sup> )	1.5
Težina (Kg)	2.2

HRVATSKI - 3

## Saugumas



**Ispėjimas.** Naudojantis įrenginiu būtina laikytis saugos reikalavimų. Jūsų pačių ir šalia esančių žmonių saugumui perskaitykite šią instrukciją prieš pradėdami naudotis įrenginiu. Išsaugokite instrukciją vėlesniam naudojimui.

### Ant mašinos esančių simbolių paaiškinimai



Ispėjimas



Norint suprasti visų nustatymų paskirtį, įdėmiai perskaitykite visas instrukcijas.



Pašaliniai asmenys turi laikytis atokiai. Nesinaudokite mašina, kai šalia yra vaikai, ar naminiai gyvūnai.



Naudokite apsaugą akims



Nenaudokite lyjant, arba palikite gaminį lauke, kol lyja.



Išjunkite! Prieš pradėdami priežiūrą arba valyti, nuimkite akumulatoriaus bloką.

### Dėmesio

Pjaunantis lynas sukasi ir po to, kai mašina būna išjungta.

### Bendra

1. Ne jaunesni kaip 8 metų vaikai, fizinę, juslinę arba protinę negalią turintys asmenys arba nepakankamai patirties ir žinių turintys asmenys šį gaminį gali naudoti tik prižiūrimi arba išmokyti, kaip saugiai naudoti įrenginį, ir supratę galimus pavojus. Neleiskite vaikams žaisti su gaminiu. Neprižiūrimiems vaikams draudžiama gaminį valyti arba atlikti jo priežiūrą.

Gaminio nerekomenduojama naudoti jaunesniems nei 16 metų asmenims.

2. Niekada neleiskite vaikams arba žmonėms, nesusipažinusiems su šia instrukcija, naudotis įrenginiu.
3. Nustokite naudotis įrenginiu, jei šalia yra žmonių, ypač vaikų, arba gyvūnų.
4. Visada naudokite gaminį pagal paskirtį, aprašytą šiose instrukcijose.
5. Niekada nesinaudokite mašina pavargę, sergantys, ar apsvaigę nuo alkoholio, narkotikų ar vaistų.
6. Mašinos naudotojas yra atsakingas už nelaimes, ar pavojus, sukeltus kitiems žmonėms, ar jų nuosavybei.

### Baterija

**Belaidžiai prietaisai, maitinami iš baterijos, reikalauja specialios priežiūros.**

1. **VENKITE NETYČINIO ĮJUNGIMO LAIKYKITE DELNUS IR PIRŠTUS TOLIAU NUO ĮJUNGIMO RANKENOS, KOL NEŠATE PRIETAISĄ.**
2. Visada įkraukite prietaisą patalpoje, laikykite vėsiai ir sausai – vaikams nepasiekiamoje vietoje.
3. Naudokite tik prie prietaiso pridėdamą įkrovėją. Kitokio įkrovėjo naudojimas gali negrįžtamai pažeisti bateriją ir prietaisą.
4. Įkrovėją naudokite tik su standartiniais namų elektros kištukiniais lizdais.
5. Nepiktinaudžiaukite įkrovėju, ar įkrovėjo laidu.
6. Nenaudokite įkrovėjo, jei jis, ar jo laidas, yra pažeisti.
7. Įkrovėją naudokite tik vadinamoje patalpoje.
8. Nenaudokite įkrovėjo lauke.
9. Laikykite ir įkraukite šį prietaisą vėsioje, sausoje, gerai vėdinamoje patalpoje, vaikams nepasiekiamoje vietoje.
10. Nekraukite baterijos ir nenaudokite prietaiso sprogstamoje, ar korozinėje, aplinkoje. Venkite vietų, kur yra degių skysčių, ar dujų, kad neįvyktų gaisras, ar sprogimas.

11. Nebandykite taisyti prietaiso, kol neišimta baterija. Neilono linijos pakeitimas ir prietaiso valymas yra vieninteliai dalykai, tinkami eksploatuojant vartotojui.
12. Nedėkite jokių daiktų į variklio zoną. Laikykite švarų nuo atliekų, kad neperkaistų.
13. Nesudeginkite ir nesugadinkite baterijos. Baterijų sudėtyje yra pavojingų elementų. Tinkamai išmeskite.

### Pasiruošimas

1. Naudodami įrenginį visada būkite su apsauginiais akiniais, tvirta avalyne ir ilgomis kelnėmis. Nenaudokite įrangos basi arba apsiavę atvirus sandalus.
2. Prieš naudojant mašiną po susidūrimo, patikrinkite, ar nėra susidėvėjimo, ar žalos, ir sutaisykite, jei reikia.
3. Prieš kiekvieną naudojimą patikrinkite pjaunamą vietą. Pašalinkite visus objektus tokius kaip akmenys, stiklo šukės, viny, laidai, vielos ir t.t., kurie gali būti išmesti mechanizmo galvutės, ar įstrigti joje.
4. Prieš naudodamiesi apžiūrėkite, ar aplinkui nėra gyvūnų, ypač ežių.
5. Patikrinkite, kad pjovimo galvutė, ritė ir dangtelis būtų pritvirtinti teisingai.

### Naudojimas

1. Naudokite gaminį tiktai dienos šviesoje, arba, esant geram dirbtiniam apšvietimui.
2. Kur įmanoma, venkite gaminio naudojimą šlapioje žolėje.
3. Atsargiai dirbkite ant šlapios žolės, nes galite prarasti pėdas.
4. Būkite ypatingai atsargūs ant šlaitų, nešiokite neslystančią avalynę.
5. Pjaunant neikite atbulomis, nes galite suklupti. Visada eikite, o ne bėkite.
6. Pjovimo galvutę laikykite žemiau juosmens.
7. Niekada nenaudokite mašinos su pažeistom apsaugom, arba be jų.
8. Niekada nedėkite metalų pjaunamųjų elementų.
9. Rankas ir pėdas laikykite atokiai nuo pjovimo srities, ypač įjungiant mašiną.
10. Nepersisverkite per smulkintuvo apsaugą, kol pjaunate, ar lyginate kraštus – pjovimo zona gali išmesti objektus.
11. Jei atsitrenkėt į objektą. Nenaudokite įrenginio, kol nesate visiškai išitkinę, kad galima juo toliau saugiai naudotis;
12. Jei įrenginys pradės keistai drebtėti. Tuoj pat patikrinkite. Perdėta vibracija gali sukelti sužalojimus.

### Eksploatavimas ir laikymas

1. Laikykite visus varžtus, veržles ir sraigtus tvirtai priveržtus, užtikrinant gaminio saugų naudojimą.
2. Pakeiskite susidėvėjusias, ar pažeistas detales.

## Saugumas

- Pjovimo liniją pakeiskite tik šiam prietaisui nurodyta linija.
- Keičiamas dalis ir priedus naudokite tik rekomenduojamas Husqvarna lauko gaminių.
- Baigę bet kokią pjaunamojo valo priežiūrą, gaminį būtina nustatykite į įprastinę naudojimo padėtį ir tik tada įjunkite.
- Norėdami išvengti sužeidimo rizikos, nelaikykite pirštų ir delnų prie pjovimo linijos ant priekinio apsaugos krašto.
- Prietaisą valykite naudodami sausą medžiaga. Niekada nenaudokite metalinių objektų prietaiso valymui.
- Reguliariai tinkrinkite ir apžiūrėkite prietaisą. Bet koks remontas turėtų būti atliekamas įgalioto meistro.
- Laikykite vėsioje ir sausoje, vaikams nepasiekiamoje vietoje. Nelaikykite lauke.
- Prieš padėdami leiskite gaminiui atvėsti bent 30 minučių.

## Baterijos priežiūra

### Akumulatoriaus bloko priežiūra

- Jeigu 6 valandas įkrautas akumulatoriaus blokas ilgainiui greitai išsenka, jį reikia pakeisti nauju.
- Akumulatoriaus bloke dar bus likę šiek tiek krūvio, tačiau norėdami užtikrinti ilgiausią veikimo trukmę, prieš pirmąkart naudodami akumulatoriaus bloką 6 valandas įkraukite.
- Kad akumulatoriaus blokas nebūtų nepataisomai sugadintas, jokių būdų nelaikykite jo iškrauto.
- Norėdami įsigyti naują akumulatoriaus bloką ir saugiai pašalinti senąjį, kreipkitės į įgaliotą vietos techninės priežiūros centrą, pardavėją arba platintoją, kita, ir dėl senos baterijos saugaus išmetimo.

- Baterija**  
18V 1.7A/h "Aukšta galia"  
Nr privalomi techninės priežiūros darbai
- SVARBU SAUGIAI PAŠALINKITE SENĄ AKUMULIATORIAUS BLOKĄ DRAUDŽIAMA PJAUSTYTI IR DEGINTI.**

### Laikymas žiemą

- Pilnai kraukite 5-6 valandas prieš sandėliavimą žiemą.
- Žiemą nenaudojamą akumulatoriaus bloką kas 3–4 mėnesius įkraukite po 6 valandas, kad jis būtų nuolat įkrautas.
- Venkite ilgesnio laikymo be įkrovimo.
- Laikykite vėsioje sausoje vietoje.

**Dėl išsamesnės informacijos apie baterija pakeitimo, kreipkitės į vietinį pardavėją.**

## Akumulatoriaus bloko įkrovimas

### Pradinė įkrovimo procedūra

- Įkroviklį naudokite tik vidinėje aplinkoje.
- Užtikrinkite, kad įkroviklis nesudrėktų. Įkroviklis ir akumulatoriaus blokas turi būti visada sausi. Kraudami įkroviklį laikykite gerai vėdinamoje vietoje.
- Įkroviklio jungtį (F1) prijunkite prie akumulatoriaus bloko.
- Įkroviklį (F2) įkiškite į tinkamą namų elektros lizdą ir įjunkite.
- Vykstant įkrovimui, visda dega raudona indikatoriaus lemputė (F3).
- Pilnas įkrovimas bus pasiektas po 5-6 valandų. Vykstant įkrovimui, įkroviklis pasidaro šiltas. Tai yra normalu ir reiškia, kad įkroviklis veikia teisingai.

### Akumulatoriaus bloko įkrovimas

- Akumulatoriaus bloką įkraukite prietaisui pradėjus veikti silpniau ir lėčiau.
- Pržiūrėkite, kad akumulatoriaus bloko krūvis visiškai neišsektų.
- Sekite procedūra, aprašyta **Pradinėje įkrovimo procedūroje**.
- Pagal šiuos nurodymus įkraunant akumulatoriaus bloką, turėtų būti užtikrinama ilgiausia eksploataavimo trukmė.

### Akumulatoriaus bloko prijungimas (G)

- Kaip vaizduojama **G pav.**, prijunkite akumulatoriaus bloką. Pasirūpinkite, kad jis spragtelėdamas atsidurtų reikiamoje vietoje ir būtų gerai įtvirtintas.
- Norėdami akumulatoriaus bloką nuimti, nuspauskite abejuose jo pusėse esančius mygtukus (G1) ir nutraukite bloką.

## Aplinkos informacija

- Produkto veikimo pabaigoje, prieš išmetant jį, reikia atsižvelgti į aplinką.
- Jei reikia, susisiekite su vietine valdžia dėl išmetimo informacijos.

### BATERIJOS IŠMETIMAS

- Šiame produkte yra akumulatorius su NiMH, todėl pasibaigus jo naudojimo laikotarpiui jo negalima išmesti kartu su buitinėmis atliekomis.
- Prieš išmetant akumulatorius juos reikia išimti iš gaminio.
- Akumulatorius turi būti utilizuojamas saugiai.
- Neišmeskite baterijos į vandenį.
- NiMH baterijos gali pakenkti, todėl turi būti išmetamos tam specialiai skirtose vietose pagal Europos

- Sąjungos nuostatas.
- Nedeginkite.

Simbolis  ant gaminio, ar ant jo pakuotės, parodo, kad jis negali būti traktuojamas kaip buitinė atlieka. Vietoj to jis bus perduotas į reikiamą surinkimo vietą elektros įrangos perdirbimui. Užtikrinus, kad gaminys bus pašalintas teisingai. Jūs padėsite užkirsti kelią potencialiems neigiamiems padariniams gamtai ir žmonijai sveikatai, kurie gali būti padaryti dėl neteisingo elgimosi su nenaudojamu gaminiu. Dėl detalesnės produkto išmetimo informacijos, susisiekite su vietine valdžia. Jūsų namų šiukšlių išvežimo taryba ar parduotuve, kur pirkote gaminį.

## Techninės priežiūros rekomendacijos

- Jūsų produktas yra identifikuojamas pagal sidabrinę ir juodą gaminio klasės etiketę.
- Mes rekomenduojame, kad Jūsų gaminys būtų techniškai apžiūrimas kas 12 mėnesių, ir dažniau, profesionaliai naudojant.

Lietuvių kalboje - 2

## Garantija ir garantijos politika

Jeigu kuri nors dalis turi defektų, dėl klaidingos gamybos, garantijos metu Husqvarna lauko gaminiai, per įgaliotus remonto meistrus pašalinus gedimą, arba nemokamai pakeis, jei:

- (a) Apie gedimą pranešama įgaliotam meistriui.
  - (b) Pateikiamas pirkimo įrodymas;
  - (c) gedimas atsirado ne dėl netinkamo naudojimo, nepriežiūros, ar klaidingo naudotojo reguliavimo.
  - (d) gedimas neatsirado dėl susidėvėjimo ir pažeidimų.
  - (e) mašina nebuvo apžiūrima, taisoma, išardoma asmens, neįgalioto Husqvarna lauko gaminių įmonės.
  - (f) mašina nebuvo nuomojama.
  - (g) mašina priklauso pradiniam pirkėjui.
  - (h) mašina nebuvo naudojama komercinėje veikloje.
- \* Ši garantija papildo ir jokiais būdais nepažeidžia kliento teisių.

Pastarieji gedimai yra nepadengiami, todėl labai svarbu susipažinti su instrukcijomis, esančiomis šiame vartotojo vadove.

### Negarantiniai gedimai

- \* Susidėvėjusių, ar pažeistų geležčių pakeitimas;
- \* Gedimai, atsiradę nepranešus apie pirmąjį gedimą.
- \* Gedimai dėl netiktų susidūrimų
- \* Gedimai, atsiradę nesilaikant šio vartotojo vadovo instrukcijų.
- \* Mašinoms, naudojamoms nuomai, garantija netaikoma;
- \* Sekantys elementai yra vertinami, kaip nusidėvintys, ir jų ilgaamžiškumas priklauso nuo priežiūros, todėl dažniausiai jiems garantija netaikoma: Neilona aukla, Ritė ir lynas

### i\* Dėmesio!

Husqvarna Lauko Gaminiai neprisiima atsakomybės dėl defektų, kurie atsirado pakeičiant gaminių dalis ne originaliomis Husqvarna Lauko Gaminų dalimis, ar dėl bet kokių modifikavimų.

## Atsarginės dalys

### Ritė su lynu

Nuorodos numeris:

**FLY047**

Dalies numeris:

**513104690**

## ET ATITIKIMO DEKLARACIJA

Husqvarna AB, S-561 82, Huskvarna, Sweden

Atsakingai pareiškiamo, kad produktas(-ai);

Paskirtis.....**Lawn trimmer = Vejapjovė**  
 Tipo (-ų) aprašymas.....**CCT250-3**  
 Serijos identifikacija.....**Žr. gaminių įvertinimo etiketę**  
 Pagaminimo metai.....**Žr. gaminių įvertinimo etiketę**

Atitinka pagrindinius sekančių ET direktyvų reikalavimus ir nuostatus:

**2006/42/EC, 2004/108/EC, 2000/14/EC, 2011/65/EU**  
 remiantis šiais taikomais harmonizuotais ES standartais:  
**EN60335-1, EN60335-2-91, EN60335-2-29**

Didžiausias A svertinio garso slėgio lygis  $L_{PA}$  operatoriaus vietoje, išmatuotas pagal EN60335-2-91, yra nurodytas lentelėje.

Didžiausia plaštakos / rankos vibracijos svertinė reikšmė  $a_{hv}$ , išmatuota remiantis EN ISO 20643 naudojant minėto produkto (-ų) bandinį, yra nurodyta lentelėje.

2000/14/EC: Išmatuotos garso galios  $L_{WA}$  ir garantuojamos garso galios  $L_{WA}$  reikšmės yra pateiktos pagal lentelių skaičius.

Atitikimo įvertinimo procedūra..... Annex VI

Įstaiga, kuriai pranešta..... Intertek, Cleeve Road  
 Leatherhead, Surrey  
 KT22 7SB, England

Huskvarna 22/01/2013

P. Lameli

Vyriausias techninis pareigūnas

Techninės dokumentacijos savininkas

*Lameli* **CE**

Tipas	CCT250-3
Pjovimo plotis (cm)	<b>25</b>
Pjovimo įrenginio sukimosi greitis (rpm)	<b>8,500</b>
Išmatuota garso galia $L_{WA}$ (dB(A))	<b>90</b>
Garantuota garso galia $L_{WA}$ (dB(A))	<b>96</b>
Garso slėgis $L_{PA}$ (dB(A))	<b>80.4</b>
Netikrumas $K_{PA}$ (dB(A))	<b>2.5</b>
Vibracija, tenkanti plaštakai / rankai $a_{hv}$ (m/s <sup>2</sup> )	<b>2.19</b>
Neapibrėžtis $K_{av}$ (m/s <sup>2</sup> )	<b>1.5</b>
Svoris (Kg)	<b>2.2</b>

LIETUVIŲ KALBOJE - 3

## Меры предосторожности



**Внимание!** При использовании устройства важно соблюдать технику безопасности. Для обеспечения необходимой безопасности ознакомьтесь с данной инструкцией до начала использования устройства и сохраните ее для обращения к ней в дальнейшем.

### Объяснение символов на Вашей газонокосилке



Предупреждение



Внимательно прочитайте инструкции по использованию, чтобы убедиться, что Вы поняли, как действуют все устройства управления.



Не подключайте никого к месту работы. Остановите работу, если люди, особенно дети, или домашние животные, находятся в опасной зоне.



Используйте защиту для глаз



Не используйте газонокосилку под дождем и не оставляйте ее снаружи, если идет дождь.



Отключите! Перед обслуживанием или чисткой извлеките аккумуляторную батарею.

**Предупреждение:** Режущая струна продолжает вращаться после того, как машина была выключена.

### Общие положения

1. Данную газонокосилку могут использовать дети 8 лет и старше; лица с ограниченными физическими, умственными или сенсорными способностями, а также лица, не имеющие опыта и не знакомые ранее с работой газонокосилки, если они используют изделие под надзором ответственного лица или получили указания о безопасном использовании изделия и осознают возможные неблагоприятные последствия. Запрещается позволять детям играть с изделием. Запрещается очистка и техническое обслуживание изделия детьми без надзора ответственного лица.

Использование газонокосилки детьми, не достигшими возраста 16 лет, не рекомендуется

2. Не позволяйте детям и лицам, не ознакомленным с инструкцией, использовать устройство.
3. Не используйте устройство, если рядом находятся другие люди (особенно дети) или животные.
4. Используйте газонокосилку только так, как описано в инструкциях и только для целей, для которых она предназначена.
5. Никогда не работайте с газонокосилкой, если Вы устали, больны или находитесь под воздействием алкоголя, транквилизаторов или лекарств.
6. Оператор или пользователь несет ответственность за несчастные случаи или риск по отношению к другим людям или их собственности.

### Батарейный источник питания

Изделиям с беспроводным батарейным источником питания требуется специальный уход.

1. ИЗБЕГАЙТЕ СЛУЧАЙНОГО ЗАПУСКА. ПРИ ПЕРЕНОСКЕ ИЗДЕЛИЯ ДЕРЖИТЕ РУКИ И ПАЛЬЦЫ В СТОРОНЕ ОТ РУКОЯТКИ ВКЛЮЧЕНИЯ.
2. Всегда заряжайте триммер в помещении и храните его в сухом прохладном месте - вне досягаемости для детей.
3. Используйте только зарядное устройство, поставляемое с Вашим триммером. Использование любого другого зарядного устройства может навсегда повредить батарейный источник питания и триммер.
4. Подключайте зарядное устройство только к бытовым электрическим розеткам.
5. Осторожно обращайтесь с зарядным устройством и с кабелем зарядного устройства.
6. Не используйте зарядное устройство, если оно повреждено или поврежден его кабель.
7. Используйте зарядное устройство только в помещении.

8. Не используйте зарядное устройство на открытом воздухе.
9. Храните и заряжайте этот триммер в прохладном, сухом, хорошо вентилируемом помещении вне досягаемости для детей.
10. Не заряжайте батарейный источник питания и не используйте триммер во взрывоопасной или коррозионной среде. Избегайте помещений, где имеются легковоспламеняющиеся жидкости или газы, чтобы избежать возникновения пожара или взрыва.
11. Не пытайтесь ремонтировать триммер, включая батарейный источник питания. Технический уход пользователя включает в себя только замену нейлоновой струны и очистку триммера.
12. Не помещайте никаких предметов в область электродвигателя. Очищайте триммер от мусора, чтобы избежать перегрева.
13. Не сжигайте и не повреждайте батарейный источник питания. Батареи содержат опасные химические вещества. Выбросите батарею правильным образом.

### Подготовка к работе

1. Во время использования изделия всегда надевайте защитные очки, прочную обувь и длинные брюки. Не работайте с инструментом, когда Вы босиком или в открытых сандалиях.
2. Перед использованием газонокосилки и после любого удара проверьте, нет ли знаков повреждения или износа и, если необходимо, проведите ремонт.
3. Перед каждым использованием триммера обследуйте участок, который должен быть подстрижен. Удалите все предметы, такие, как камни, битое стекло, гвозди, проволока, пружины и т.п., которые могут быть отброшены или могут накрутиться на головку триммера.
4. Перед использованием изделия проверьте участок на наличие диких животных, в особенности ежей.
5. Проверьте, чтобы режущая головка, катушка и колпачок были правильно установлены.

### Использование

1. Используйте газонокосилку только при дневном свете или хорошем искусственном свете.
2. Избегайте использовать Вашу газонокосилку на мокрой траве, где это возможно.
3. Будьте осторожны на мокрой траве, Вы можете поскользнуться.
4. На склонах будьте особенно осторожны, чтобы не поскользнуться, и носите обувь на нескользкой подошве.
5. Не делайте шагов назад во время работы. Вы можете споткнуться. Ходите, никогда не бегите.
6. Держите режущую головку ниже уровня талии.
7. Никогда не работайте с газонокосилкой, у которой повреждены заслоны или без заслонов, установленных на своем месте.
8. Никогда не подгоняйте металлические режущие элементы.
9. Всегда держите руки и ноги в стороне от режущих поверхностей и особенно когда Вы включаете электродвигатель.
10. Не наклоняйтесь над предохранителем триммера во

## Меры предосторожности

- время стрижки или обработки кромок – обрезки могут отбрасываются режущей струной.
- 11 если Вы ударились о какой-либо предмет. Не используйте Вашу газонокосилку до тех пор, пока Вы не будете уверены, что она полностью в безопасном рабочем состоянии;
  - 12 если газонокосилка начала ненормально вибрировать. Немедленно проверьте. Чрезмерная вибрация может послужить причиной ранения.

### Уход и хранение

1. Держите все гайки, болты и винты крепко закрученными для обеспечения безопасного рабочего состояния газонокосилки.
2. Для безопасности заменяйте изношенные или поврежденные детали.
3. Для замены используйте только нейлоновую струну, предназначенную специально для этого триммера.
4. Для замены используйте только детали и комплектующие, рекомендованные компанией

- Husqvarna UK Ltd..
5. После проведения любых работ по техническому обслуживанию головки триммера следует сначала установить все детали на место и только затем включать триммер
  6. Чтобы избежать риска ранения, держите пальцы и руки в стороне от обрезателя струн на передней кромке предохранителя.
  7. Очищайте триммер сухой тканью. Никогда не используйте металлические предметы для очистки триммера.
  8. Регулярно проверяйте триммер и проводите техническое обслуживание. Любой ремонт должен проводиться только авторизованным мастером.
  9. Храните в прохладном сухом месте, недоступном для детей. Не храните вне помещений.
  10. Прежде чем поместить инструмент на хранение, позвольте ему остыть в течение 30 минут.

## Уход за батарейным источником питания

### Уход за аккумуляторной батареей

1. Если со временем аккумуляторная батарея будет быстро разряжаться после периода полной 6-часовой зарядки, необходимо заменить аккумуляторную батарею.
2. Аккумуляторная батарея будет заряжена, однако для обеспечения максимального времени работы зарядите батарею в течение 6 часов перед первым использованием.
3. Во избежание необратимого повреждения аккумуляторной батареи никогда не храните ее в разряженном состоянии.
4. Свяжитесь с местным авторизованным центром обслуживания/торговым представителем/распространителем для замены и безопасной утилизации аккумуляторной батареи.
5. **Батарея**  
18 вольт 1.7 ампер/час "Большая мощность"

Не требуется никакого технического обслуживания

- **ВАЖНО: УТИЛИЗИРУЙТЕ СТАРУЮ АККУМУЛЯТОРНУЮ БАТАРЕЮ БЕЗОПАСНЫМ СПОСОБОМ НЕ ВСНРЫВАЙТЕ И НЕ СНИГАЙТЕ**

### Зимнее хранение

1. Перед зимним хранением полностью зарядите батарею в течение 24 часов.
  2. Устанавливайте аккумуляторную батарею каждые 3–4 месяца на полный 6-часовой цикл зарядки, чтобы сохранить ее в заряженном состоянии во время зимнего хранения
  3. Избегайте продолжительного хранения без подзарядки.
  4. Храните в сухом прохладном месте.
- Для получения дополнительной информации по замене батарей, обратитесь к местному дилеру.**

## Зарядка аккумуляторной батареи

### Процедура первоначальной зарядки

1. Используйте зарядное устройство только в помещении.
2. Убедитесь, что зарядное устройство не подвергается воздействию влаги. Всегда держите зарядное устройство и аккумуляторную батарею сухими. Зарядное устройство должно хорошо проветриваться в ходе зарядки.
3. Подключите разъем зарядного устройства (**F1**) к аккумуляторной батарее.
4. Подсоедините зарядное устройство (**F2**) к подходящей бытовой электрической розетке и включите его.
5. Во время зарядки постоянно горит красная индикаторная лампочка (**F3**).
6. Полная зарядка осуществляется за 5-6 часа. Во время зарядки зарядное устройство нагревается. Это нормально и означает, что зарядное устройство работает правильно.

### Подзарядка аккумуляторной батареи

1. Подзаряжайте аккумуляторную батарею, как только интенсивность резания триммера начнет снижаться и замедляться.
2. Не рекомендуется подвергать аккумуляторную батарею «глубокой» разрядке, т.е. избежать того, чтобы батарея полностью разрядилась.
3. Следуйте процедуре, описанной в пункте "Процедура первоначальной зарядки".
4. Зарядка аккумуляторной батареи согласно этим инструкциям обеспечит максимальный срок службы аккумуляторов.

### Аккумуляторная батарея в сборе (G)

1. Надежно установите аккумуляторную батарею, как показано на **рис. G**, до щелчка.
2. Для снятия нажмите две кнопки (**G1**) по обеим сторонам аккумуляторной батареи и выдвиньте ее.

## Информация по охране окружающей среды

При выбрасывании изделия в конце срока службы следует позаботиться об охране окружающей среды. При необходимости свяжитесь с Вашей местной администрацией, чтобы получить информацию об утилизации.

### ВЫБРАСЫВАНИЕ БАТАРЕИ

- Это изделие содержит NiMH аккумулятор и не должно выбрасываться с обычным бытовым мусором в конце срока его службы.
- Аккумуляторная батарея должна быть вынута из изделия перед его утилизацией.
- Аккумуляторная батарея должна быть утилизирована безопасным способом.
- НЕ выбрасывайте батарею в воду.
- NiMH аккумуляторные батареи могут причинить вред здоровью и должны утилизироваться через посредство службы переработки для повторного использования в соответствии с предписаниями

Европейского Сообщества.

- НЕ сжигайте.

Символ  на изделии или на упаковке показывает, что это изделие нельзя выбрасывать вместе с бытовым мусором. Вместо этого оно должно быть отнесено на подходящий сборный пункт для утилизации электрического и электронного оборудования. Обеспечив, чтобы это изделие было выброшено правильным образом, Вы можете предотвратить потенциальные негативные последствия для окружающей среды и здоровья людей, что могло бы случиться при неправильном обращении с этим изделием, выброшенным в бытовой мусор. Для более подробной информации об утилизации этого изделия, пожалуйста, свяжитесь с офисом Вашего местного совета, службой удаления бытового мусора или с магазином, где Вы приобрели это изделие.

## Рекомендации по техническому обслуживанию

- Ваша газонокосилка однозначно идентифицируется по серебристо-черной этикетке с характеристиками изделия.
- Мы настоятельно рекомендуем проводить техническое обслуживание изделия по крайней мере каждые двенадцать месяцев и более часто, если изделие используется профессионально.

## Гарантия и гарантийная политика

Если во время гарантийного периода какая-либо деталь будет признана дефектной из-за неправильного изготовления, компания Husqvarna UK Ltd. через своих мастеров из авторизованных сервисных центров бесплатно произведет ее ремонт или замену для клиента, при условии, что:

- О дефекте было сообщено непосредственно авторизованному мастеру.
- Будет предъявлено доказательство покупки прибора.
- Дефект не был получен в результате неправильного использования, небрежности или неправильной регулировки прибора потребителем.
- Неисправность не случилась из-за обычного износа.
- Машина не обслуживалась, не ремонтировалась, не разбиралась или не была испорчена каким-либо лицом, не авторизованным компанией Husqvarna UK Ltd.
- Машина не была сдана внаем.
- Машина является собственностью первоначального покупателя.
- Машина не использовалась в коммерческих целях.

\* Эта гарантия является дополнением к законным правам клиента и ни в какой мере не уменьшает его законных прав.  
Неисправности, случившиеся из-за нижеперечисленных случаев, не покрываются этой гарантией, поэтому важно, чтобы Вы прочитали инструкции, содержащиеся в этом Руководстве оператора и поняли, как работать с Вашей

машиной и осуществлять за ней уход.

### Неисправности, не покрываемые гарантией

- Замена изношенных или поврежденных лезвий.
- Неисправности, полученные в результате первоначальной неисправности, о которой не было сообщено.
- Неисправности, полученные в результате внезапного удара.
- Неисправности, полученные в результате не использования продукта в соответствии с инструкциями и рекомендациями, содержащимися в этом Руководстве оператора.
- Машины, сданные внаем, не покрываются этой гарантией.
- Следующие нижеперечисленные элементы рассматриваются как детали, подверженные износу, и срок их службы зависит от регулярного ухода и, следовательно, они обычно не являются субъектами юридически действительного гарантийного требования: нейлоновая струна, катушка со струной

### Предупреждение!

Компания Husqvarna UK Ltd. не принимает обязательств по этой гарантии по неисправностям, вызванным в целом или частично, прямо или косвенно, установкой деталей для замены или дополнительных деталей, не изготовленных или не утвержденных компанией Husqvarna UK Ltd., или по машине, которая была изменена каким-либо способом.

## Запасные части

### Катушка и струна

Регистрационный номер:

FLY047

Номер детали:

510747890

## Декларация соответствия стандартам Европейского Сообщества

Husqvarna AB, S-561 82, Huskvarna, Sweden

Заявляем под нашу исключительную ответственность, что изделие (изделия):

Маркировка..... **Lawn trimmer = Триммер для газона**

Маркировка типа..... **CCT250-3**

Тип режущего устройства..... **См. этикетку с техническими данными изделия**

Год изготовления..... **См. этикетку с техническими данными изделия**

соответствует необходимым требованиям и положениям следующих Директив ЕС:

**2006/42/EC, 2004/108/EC, 2000/14/EC, 2011/65/EU**

основываясь на следующих применяемых согласованных стандартах Европейского Союза:

**EN60335-1, EN60335-2-91, EN60335-2-29**

Максимальный уровень звукового давления по шкале A ( $L_{pA}$ ) для оператора, измеряемый в соответствии со стандартами EN60745-2-91 указан в таблице.

Максимальное взвешенное значение вибрации  $a_{hv}$ , воздействующее на руку и измеряемое в соответствии со стандартами EN ISO 20643, указано на образце данного(ых) изделия(й) и в таблице.

2000/14/EC: Значения измеренной акустической мощности  $L_{WA}$  и гарантированной акустической мощности  $L_{WA}$  соответствуют табличным значениям.

Процедура оценки соответствия.....

Annex VI

Уведомляемая организация.....

Intertek, Cleeve Road  
Leatherhead, Surrey  
KT22 7SB, England

Husqvarna 22/01/2013

P. Lameli

Технический директор

Владелец технической документации

ТИП	CCT250-3
Ширина скашивания (см)	25
Скорость вращения режущего устройства (rpm)	8,500
Измеренная акустическая мощность $L_{WA}$ (dB(A))	90
Гарантированная акустическая мощность $L_{WA}$ (dB(A))	96
Звуковое давление $L_{pA}$ (dB(A))	80,4
Погрешность $K_{pA}$ (dB(A))	2,5
Вибрация кисти руки/предплечья $a_{hv}$ (m/s <sup>2</sup> )	2.19
Уровень неопределенности $K_{a_{hv}}$ (m/s <sup>2</sup> )	1.5
Вес (Kg)	2.2

РУССКИЙ - 3

## Ohutus



**Hoiatus.** Masinat kasutades peab järgima ohutuseeskirju. Teie ja kõrvalseisjate ohutuse huvides lugege palun need juhised läbi, enne kui asute masinaga töötama. Palun hoidke juhised alles, et saaksite neid ka hiljem kasutada.

### Teie tootel olevate sümbolite seletused



Hoiatus



Lugege kasutamisyhised hoolikalt läbi, veendumaks, et saate aru kõikidest nuppudest ning nende funktsioonidest.



Hoidke eemalseisjad tööalast kaugemal. Ärge kasutage antud toodet inimeste (eriti laste) või siis loomade juuresolekul.



Kanda silmade kaitset



Ärge kasutage vihmaga või jätke toodet vihma kätte.



Lülitage välja! Eemaldage aku enne hooldust või puhastust.

**Hoiatus.** Lõikejõhv jätkab pöörlemist pärast seadme väljalülitamist.

### Üldine

- 8-aastased ja vanemad lapsed ning füüsilise, sensoorse või vaimse puude või eelneva kogemuse ja eriteadmisteta isikud võivad toodet võivad kasutada järelevalve all või juhul, kui neile on eelnevalt selgitatud toote ohutu kasutamise põhimõtteid ja tootega kaasnevaid ohte. Ärge lubage lastel tootega mängida. Lapsed võivad puhastus- ja hooldustoiminguid teha vaid järelevalve all. Toodet ei soovitata kasutada alla 16-aastastel isikutel.

- Ärge lubage lastel või juhistega mitte tutvunud inimestel seda masinat kasutada.
- Seisake masin, kui lähedal on loomi või inimesi, eriti lapsi.
- Kasutage antud toodet ainult selles kasutusjuhendis kirjeldatud viisil ja eesmärkidel.
- Ärge mitte kunagi kasutage antud toodet kui te olete väsinud, haige või alkoholi, uimastite või ravimite mõju all.
- Niiduki operaator või kasutaja vastutab teiste inimestega või nende varaga juhtunud õnnetuste või ohtude eest.

### Aku

#### Juhtmeta, aku peal töötavad tooted vajavad erilist hooldust.

- VÄLTIGE JUHUSLIKKE KÄIVITAMISI HOIDKE KÄED JA NÄPUD TOOTE KANDMISE AJAL LÜLITI HOOVAST KAUGEMAL.
- Laadige antud toodet alati siseruumides, ning hoiustage jahedas ja kuivas kohas – laste käeulatusesst väljas.
- Kasutage ainult antud tootega kaasas olevat laadijat. Mõne muu laadija kasutamine võib akut ja toodet püsivalt kahjustada.
- Kasutage laadijat ainult standardse koduse majapidamise elektrivõrguga.
- Ärge kasutage laadijat või selle juhett halvasti.
- Ärge kasutage laadijat kui laadija või selle juhe on kahjustatud.
- Kasutage laadijat ainult siseruumides.
- Ärge kasutage laadijat välitingimustes.
- Hoiustage ja laadige seda toodet jahedas, kuivas ja hästi ventileeritud kohas, väljaspool laste käeulatust.
- Ärge laadige akut või kasutage antud üksust plahvatusohtlikus või roostetavas keskkonnas.

- Tulekahju või plahvatuse ärahoidmiseks vältige kohti, kus on kergestiisüttivad vedelikud või gaasid.
- Ärge proovige antud toodet või selle akut remontida. Kasutajale lubatud hoolduseks on ainult nailonnööri vahetamine ning toote puhastamine.
  - Ärge pange ühtegi objekti mootorialasse. Ülekuumenemise vältimiseks hoidke toode prahist vabana.
  - Ärge põletage ega vigastage akut. Akud sisaldavad ohtlikke kemikaale. Utiliseerige õigesti.

#### Ettevalmistamine

- Seadet kasutades kandke alati kaitseprille, tugevaid jalatseid ja pikki pükse. Ärge kasutage seadet paljajalu või kandes lahtisi sandaale.
- Enne masina kasutamist ja peale igat kokkupõrget kontrollige kulumise või kahjustuse märke, ning parandage nagu vaja.
- Kontrollige niidetavat ala enne igat kasutamist. Eemaldage kõik sellised objektid nagu kivid, klaasikillud, naelad, nõör jne, mis võivad õhku paiskuda või trimmeri pea külge kinni jääda.
- Enne kasutamist veenduge, et toote kasutuspiirkonnas ei leidu loomi, eelkõige siile.
- Kontrollige, et lõikepea, pool ja kork oleks korralikult kinnitatud.

#### Kasutamine

- Kasutage antud toodet ainult päevavalguses või hea kunstvalgustuse korral.
- Võimalusel vältige niiduki kasutamist märjal murul.
- Märjal murul olge ettevaatlik, võite jalgealuse kaotada.
- Kallakul olles olge eriti ettevaatlik oma jalgealuse suhtes ning kandke libisemisvastaseid jalanõusid.
- Niitmise ajal ärge kõndige tagurpidi, te võite komistada. Ärge mitte kunagi jookske, vaid kõndige.
- Hoidke lõikepea või kõrgusest allpool.
- Ärge mitte kunagi kasutage niidukit kahjustatud kaitsetega või kui kaitseid pole paigas.
- Ärge mitte kunagi paigaldage metallist lõikeelemente.
- Hoidke alati käed ja jalad masina lõikeosadest eemal, eriti mootori käivitamise ajal.
- Trimmides või piirates ärge kalduge üle trimmeri kaitse – lõikenõör võib objekte laiili lennutada.
- Mõne esemega kokku puutudes. Ärge kasutage niidukit enne, kui olete veendunud, et niiduk on üleni ohutus töökorras;
- Juhul kui niiduk hakkab tavatult värisema. Kontrollige seda koheselt. Liigne värisemine võib põhjustada vigastusi.

#### Hooldamine ja hoolestamine

- Hoidke kõik mutrid, poldid ja kruvid korralikult kinni,



## Ohutus

- |  |  |
|--|--|
| <p>et olla kindel seadme ohutus töökorras.</p> <ol style="list-style-type: none"> <li>Turvalisuse huvides asendage kulunud või kahjustatud osad uutega.</li> <li>Kasutage ainult sellele tootele mõeldud varulõikenööri.</li> <li>Kasutage ainult Husqvarna UK Ltd.i poolt soovitatud varuosid.</li> <li>Pärast lõikepiirkonna hooldamist lülitage seade enne sisselülitamist tavapärasesse talitusasendisse.</li> <li>Vigastuse riski vältimiseks hoidke näpud ja käed</li> </ol> | <p>lõikenööri eemal, kaitse juhtäärel.</p> <ol style="list-style-type: none"> <li>Puhastage toodet kuiva lapiga. Ärge mitte kunagi kasutage toote puhastamiseks metallobjekte.</li> <li>Kontrollige ja hooldage toodet regulaarselt. Kõik parandustööd peavad olema läbi viidud volitatud parandaja poolt.</li> <li>Hoidke jahedas ja kuivas kohas laste haardeulatusest väljas. Ärge hoidke välitingimustes.</li> <li>Laske tööriistal enne hoiustamist vähemalt 30 minutit jahtuda.</li> </ol> |
|--|--|

## Aku hooldus

### Aku hooldus

- Juhul kui aku saab pärast 6-tunnist täislaadimist kiiresti tühjaks, tuleb see välja vahetada.
- Kuigi akus on veel laeng olemas, tuleb akut maksimaalse tööaja saavutamiseks enne esmakasutust 6 tundi laadida.
- Aku püsiva kahjustamise vältimiseks ärge mitte kunagi hoiustage seda laadimata olekus.
- Uue aku hankimiseks ja vana ohutuks käitlemiseks võtke ühendust kohaliku tunnustatud teeninduskeskuse või edasimüüjaga.

### 5. Aku

18 Volti 1.7 A/h "Suur võimsus"  
Hooldust ei ole vaja

### • OLULINE KÄIDELGE VANU AKUSID OHUTULT ÄRGE LÕIGAKE LAHTI, PÕLETAGE EGA TUHASTAGE

#### Talveks hoiustamine

- Laadige toodet 24 tundi enne talveks hoiustamist.
- Laadige akut iga 3-4 kuu järel 6 tundi, et see oleks talvise hoiustamise ajal maksimaalse laenguga.
- Vältige pikemaajalist hoiustamist ilma laadimiseta.
- Hoiustage jahedas ja kuivas kohas.

**Täiendavat informatsiooni Aku asendamise, võtke ühendust kohaliku edasimüüjaga.**

## Aku laadimine

### Esimene laadimine

- Kasutage laadijat ainult siseruumides.
- Veenduge, et laadija ei puutuks kokku niiskusega. Hoidke laadija ja aku kogu aeg kuivana. Hoidke laadimise ajal laadija ümbrus korralikult ventileeritud.
- Kinnitage laadija pistik (F1) aku külge.
- Ühendage laadija (F2) sobivasse majapidamise elektripistikusse, ning lülitage see sisse.
- Punane indikaatorlüliti (F3) põleb laadimise ajal pidevalt.
- Täislaeng saavutatakse 5-6 tunniga. Laadimise ajal lähel laadija soojaks. See on täiesti normaalne, ning tähendab, et laadija töötab korrektselt.

### Aku uuesti laadimine

- Laadige akut uuesti, kui märkate trimmeri lõikamisvõime vähenemist ja aeglustumist.
- Hoiduge aku nii pikaajalisest kasutamisest, et see saab täielikult tühjaks.
- Järgige "esimese laadimise" all välja toodud punkte.
- Nende juhiste järgimine tagab aku maksimaalse tööea.

### Aku ühendamine (G)

- Kinnitage aku seadme külge vastavalt **joonisele G** ning veenduge, et see paigutub klõpsatuse saatel õigesse kohta ja jääb kindlalt paigale.
- Eemaldamiseks vajutage aku kummalgi küljel olevat nuppu (G1) ja libistage aku seadme küljest.

## Keskkonnateave

- Keskkonnateadlikkusega tuleb arvestada „oma aja ära elanud“ toote utiliseerimise puhul.
- Vajadusel pöörduge utiliseerimisteabe saamiseks kohaliku omavalitsuse poole.

### AKU UTILISEERIMINE

- Toode sisaldab NiMH-akut, mida ei tohiks pärast selle kasutuse lõppu hariilike olmejäätmete hulka visata.
- Enne käitlemist tuleb aku toote küljest eemaldada.
- Akut tuleb käidelda ohutult.
- ÄRGE visake kasutatud akut vette.
- NiMH-akud võivad olla ohtlikud ning need tuleks kasutuselt kõrvaldada heakskiidetud taaskasutusasutuse kaudu vastavalt Euroopa õigusaktidele.
- MITTE ahju visata.

Tootel või pakendil olev sümbol  viitab sellele, et antud toodet ei tohi käsitleda olmejäätmetena. See tuleb viia hoopis elektriliste ja elektrooniliste seadmete ümber töötlemiseks mõeldud kogumispunkti. Tagades selle toote korrekse utiliseerimise, aitate vältida keskkonnale ja inimesele tekkida võivad negatiivseid tagajärgi, mille põhjuseks võib olla antud toote vale käitlemine. Antud toote ümber töötlemise kohta edasise teabe saamiseks pöörduge palun oma kohaliku omavalitsuse, olmejäätmete käitlemisega tegeleva ettevõtte või toote edasimüüja poole.

## Hooldussoovitused

- Teie toode on unikaalselt identifitseeritud hõbedase ja musta kasutusvõimsuse tabeli abil.
- Me soovime tungivalt hooldada oma seadet vähemalt iga 12 kuu järel, professionaalsel eesmärgil kasutades isegi tihedamini.

## Varuosad

### Pool ja nõõr

Viitenumber:

FLY047

Osanumber:

510747890

EESTI - 2

## Garantii ja garantiipoliis

Juhul kui ükskõik millise osa tootjapoolne defektsus leiab kinnitust garantiiperioodi jooksul, parandab või asendab Husqvarna UK Ltd., volitatud hooldajate kaudu vea tasuta kui:

- Veast teatatakse otse volitatud hooldajate.
- Esitatakse ostu tõestav tšekk.
- Viga ei ole põhjustatud vales kasutamisest, hooletust või vigasest seadistamisest.
- Viga ei ole tulenenud kulumisest või mõranemisest.
- Masinat ei ole hooldanud, parandanud, lahti võtnud või näppinud ükski Husqvarna UK Ltd.'i poolt volitamata isik.
- Masinat ei ole välja laenutatud.
- Masina omanikuks on selle algne ostja.
- Masinat ei ole kasutatud kaubanduslikel eesmärkidel.

\* See garantii lisandub kliendi seadusjärgsetele õigustele, ning ei kahanda neid mitte mingil määral.

Järgnevatel põhjustel tekkinud vead ei käi garantii alla, mistõttu on oluline, et te loete antud kasutusjuhendis olevad juhised läbi, ning mõistate kuidas masinat kasutada ning hooldada:

### Vead, mis ei käi garantii alla

- \* Kulunud või kahjustatud lõiketerade vahetamine.
- \* Vead, mis tulenevad esialgselt veast teavitamata jätmisest.
- \* Järsust kokkupõrkest tulenevad vead.
- \* Vead, mis tulenevad toote kasutamisest viisil, mis ei ole vastavuses selles kasutusjuhendis olevate juhiste ja soovitusetega.
- \* Väljalaenutatud masinatele garantii ei kehti.
- \* Järgmised esemed on kuluvad osad ning nende eluiga sõltub regulaarsest hooldusest, ning seetõttu need ei käi tavaliselt kehtiva garanti alla: nailonjõhv, pool
- \* **Holatus!**  
Husqvarna UK Ltd. ei võta endale garantiivastutust defektide eest, mis on põhjustatud täielikult või osaliselt, otseselt või kaudselt Husqvarna UK Ltd.'i poolt mitte heakskiidetud varuosade või lisaosade kinnitamisest, või kui masinat on mingilgi määral muudetud.

## EÜ Vastavusdeklaratsioon

Husqvarna AB, S-561 82, Huskvarna, Sweden

Võtame endale ainuvastutuse, et toode:

Tähistus.....**Lawn trimmer = Murutrimmer**

Tüübi/tüüpide tähistus.....**CCT250-3**

Lõikeseade tüüp.....**Vaadake toote hinnangusilti**

Valmimisaasta.....**Vaadake toote hinnangusilti**

vastab järgmistele EÜ direktiivide nõuetele ja sätetele:

**2006/42/EC, 2004/108/EC, 2000/14/EC, 2011/65/EU**

põhinedes järgmistel EL-is kooskõlastatud standarditel:

**EN60335-1, EN60335-2-91, EN60335-2-29**

Maksimaalne A-kaalutud helirõhu tase  $L_{pA}$  kasutaja asukohas, mõõdetud kooskõlas standardiga EN 60335-2-91, on esitatud tabelis.

Maksimaalne käe/käsivarre vibratsiooni kaalutud väärtus  $a_{hv}$ , mõõdetud kõnealus(t)e too(de)te näidiseksmplari(de)l kooskõlas standardiga EN ISO 20643, on esitatud tabelis.

2000/14/EÜ: mõõdetud helivõimsuse  $L_{WA}$  ja garanteeritud helivõimsuse  $L_{WA}$  väärtused on toodud tabelis.

Vastavuse hindamise protseduur.....

Annex VI

Informeeritud organ.....

Intertek, Cleeve Road

Leatherhead, Surrey

KT22 7SB, England

Husqvarna 22/01/2013

P. Lameli

Ülemtehnik

Tehnilise dokumentatsiooni hoidja.



TUUP:	CCT250-3
Lõikelaius (cm)	25
Lõikeseadme pöörlemiskiirus (rpm)	8,500
Mõõdetud helivõimsus $L_{WA}$ (dB(A))	90
Garanteeritud helivõimsus $L_{WA}$ (dB(A))	96
Helirõhk $L_{pA}$ (dB(A))	80.4
Määramatus $K_{pA}$ (dB(A))	2.5
Käe/käsivarre vibratsioon $a_{hv}$ (m/s <sup>2</sup> )	2.19
Määramatuskonstant $K_{ah}$ (m/s <sup>2</sup> )	1.5
Kaal (Kg)	2.2

EESTI - 3

## Drošība



**Brīdinājums.** Lietojot ierīci, ievērojiet drošības noteikumus. Jūsu un apkārtējo cilvēku drošības labad pirms ierīces lietošanas, lūdzu, izlasiet šos norādījumus. Uzglabājiet norādījumus drošā vietā, lai turpmāk tos varētu izmantot.

### Uz izstrādājuma norādīto simbolu skaidrojums



Brīdinājums



Uzmanīgi izlasiet lietotāja norādījumus, lai pārliecinātos, ka pārzināt visas kontrolierīces un to funkcijas.



Neļaujiet jums pietuvoties citiem cilvēkiem. Nestrādājiet ar izstrādājumu, kamēr tā tuvumā atrodas citi cilvēki, it īpaši bērni, kā arī mājdzīvnieki.



Izmantojiet acu aizsardzības līdzekļus



Neizmantojiet šo izstrādājumu lietū, kā arī neatstājiet to ārā lietus laikā.



Izslēdziet! Pirms apkopes vai tīrīšanas noņemiet akumulatora bloku.

**Uzmanību!** Griežējauklai turpina rotēt pēc tam, kad mehānisms ir izslēgts.

### Vispārīgi jautājumi

- Ja tiek nodrošināta atbilstoša uzraudzība vai ir sniegti un izprasti norādījumi par drošu ierīces lietošanu un iespējamo apdraudējumu, šo ierīci var lietot bērni no 8 gadu vecuma, kā arī personas ar fizisku, sensorisku vai garīgu invaliditāti vai bez pieredzes un zināšanām. Bērni nedrīkst spēlēties ar ierīci. Tīrīšanu un apkopi, kas jāveic lietotājam, nedrīkst veikt bērni bez uzraudzības.  
Nav ieteicams šo ierīci lietot personām, kas ir jaunākas par 16 gadiem.
- Neļaujiet bērniem vai personām, kas nav iepazinušas ar šiem norādījumiem, lietot ierīci.
- Apturiet ierīci, ja tuvumā atrodas cilvēki (it īpaši bērni) vai mājdzīvnieki.
- Izmantojiet šo izstrādājumu tikai tādā veidā un tādu funkciju veikšanai, kādas aprakstītas šajos norādījumos.
- Nekad nestrādājiet ar šo izstrādājumu, kad esat noguris, slims vai lietojis alkoholu, narkotikas vai medikamentus.
- Operators vai lietotājs ir atbildīgs par negadījumiem vai riskiem, kas apdraud citas personas vai to īpašumu.

### Akumulators

#### Ierīcēm ar akumulatoru bez strāvas plevada ir nepieciešama īpaša apkope.

- IZVAIRIETIES NO NEJAUŠAS IESLĒGŠANAS NESOT ŠO IERĪCI, TURĪET ROKAS UN PIRKSTUS TĀLĀK NO SLĒDŽA SVIRAS.
- Vienmēr uzlādējiet ierīci telpās un glabājiet vēsā, sausā vietā, kur nevar piekļūt bērni.
- Izmantojiet tikai to lādētāju, kas nācis komplektā ar pašu iekārtu. Cita lādētāja izmantošana var sabojāt akumulatoru, kā arī pašu ierīci.
- Izmantojiet lādētāju tikai ar saimniecības standarta elektriskajām iezēm.
- Neizturieties nevērtīgi pret lādētāju un lādētāja vadu.
- Neizmantojiet lādētāju, ja lādētājs vai lādētāja vads ir bojāts.
- Lādētāju izmantojiet tikai telpās.
- Neizmantojiet lādētāju ārā.
- Glabājiet un lādējiet šo ierīci vēsā, sausā un labi vēdinātā vietā, kur nevar piekļūt bērni.
- Nelādējiet akumulatoru un neizmantojiet ierīci sprādziennedrošā vidē. Nestrādājiet vietās, kur ir viegli uzliesmojoši šķidrumi vai gāzes, lai izvairītos no ugunsgrēka vai sprādziena.
- Nemēģiniet pats remontēt ierīci, ieskaitot akumulatoru. Vienīgais, ko lietotājs drīkst darīt, ir:

- neilona auklas nomaiņošana un ierīces tīrīšana.
- Motorā zonā nenovietojiet nekādus priekšmetus. Motorā joslai jābūt tīrai, lai izvairītos no pārkaršanas.
- Nepārdēdziniet un nesabojājiet akumulatoru. Akumulatori satur bīstamas ķīmikālija. Pareizi atbrīvojieties no akumulatora.

### Sagatavošanās

- Izmantojot izstrādājumu, vienmēr lietojiet acu aizsargus, izturīgus apavus un garas bikses. Nelietojiet ierīci, ja esat ar basām kājām vai valējās sandalēs.
- Pirms mašīnas izmantošanas un pēc visa veida triecieniem pārbaudiet, vai nav manāmas diluma vai bojājumu pēdas, un, ja nepieciešams salabojiet.
- Pirms katras lietošanas reizes pārbaudiet teritoriju, kur strādāsiet. Aizvāciet tādus priekšmetus kā akmeņus, stikla lauskas, naglas, stieples, virves utt., kuras var tikt ierautas trimmera priekšgalā.
- Pirms lietošanas pārbaudiet, vai darba zonā nav dzīvnieku, īpaši — ežu.
- Pārbaudiet, vai griežējdaļa, spole un vāks ir piemontēti pareizi.

### Izmantošana

- Izmantojiet izstrādājumu tikai dienas gaismā vai labā maksimālajā apgaismojumā.
- Ja iespējams, neizmantojiet šo izstrādājumu slapjā zālē.
- Slapjā zālē esiet piesardzīgs, jo varat paslīdēt.
- Slīpumā esiet īpaši piesardzīgs, lai nezaudētu līdzsvaru, un valkājiet neslīdošus apavus.
- Strādājot ar zāles plāvēju, nekad nepārvietojieties atmuguriski, jo varat pakļupt. Soļojiet, bet nekad neskrīeniet.
- Turiet griežējdaļu zem vidukļa līnijas.
- Nekad nestrādājiet ar izstrādājumu, ja tā aizsargi ir bojāti vai neatrodas savā vietā.
- Nekad nepievienojiet metāla griešanas elementus.
- Nekad nestrādājiet ar izstrādājumu, ja tā aizsargi ir bojāti vai neatrodas savā vietā.
- Plaujot vai apmalojot, nenoliecieties pāri trimmera aizsargam – jums var tīrīt dažādi priekšmeti, kurus atsit griešanas stieple.
- Ja ir notikusi sadursme ar kādu priekšmetu; neizmantojiet savu izstrādājumu, kamēr neesat pārliecināts, ka tas ir labā darba kārtībā;
- Ja izstrādājums sāk neparasti vibrēt. Nekavējoties pārbaudiet. Parlietu liela vibrācija var izraisīt savainojumus.

### Apkope un uzglabāšana

- Nodrošiniet, lai visi uzgriežņi un skrūves būtu cieši pievilkta, lai būtu pārliecināts, ka izstrādājums ir drošā darba kārtībā.
- Drošības nolūkos nomainiet nodilušas vai bojātas detaļas.

## Drošība

- Nomainīšanai izmantojiet tikai to griešanas stiepli, kas paredzēta tieši šai ierīcei.
- Izmantojiet tikai tās rezerves daļas un piederumus, ko iesaka Husqvarna UK Ltd..
- Pēc jebkādas apkopes, strādājot ar griezējauklu, vienmēr novietojiet izstrādājumu atpakaļ tā parastajā darba stāvoklī, pirms to ieslēdzat.
- Lai izvairītos no traumām, turiet pirkstus un rokas tālāk no aizsarga priekšējās malas, kur atrodas griešanas stieple.
- Tīriet iekārtu ar sausu drānu. Tīrot iekārtu, nekad neizmantojiet metāla priekšmetus.
- Regulāri pārbaudiet un apkopiet ierīci. Remontdarbi jāveic pilnvarotam remontstrādniekam.
- Uzglabājiet vēsā, sausā un bērniem nepieejamā vietā. Neuzglabājiet ārā.
- Pirms ierīces noglabāšanas ļaujiet tai atdzist vismaz 30 minūtes.

## Akumulatora apkope

### Akumulatora bloka apkope

- Ja akumulatora bloks laika gaitā sāk ātri izlādēties pēc pilna 6 stundu ilga uzlādes cikla, ir nepieciešams rezerves akumulatora bloks.
- Akumulatora blokā būs neliels lādiņš, bet, lai nodrošinātu maksimāli ilgu darbības laiku, pirms lietošanas uzlādējiet akumulatora bloku 6 stundas.
- Lai novērstu neatgriezenisku akumulatora bloka bojājumu, nekad neuzglabājiet to izlādētā stāvoklī.
- Lai iegādātos rezerves akumulatora bloku un droši atbrīvotos no vecā, sazinieties ar vietējo pilnvaroto servisa centru/tirgotāju/izplatītāju.

### 5. Akumulators

18 volti 1.77 ampēri/stundā "High Power"  
Nav nepieciešama apkope

- SVARĪGI!**  
**PAREIZI ATBRĪVOJĒTIET NO VECĀ AKUMULATORA BLOKA NEATVERIET TO, NEDEDZINIET UN NESADEZINIET**

### Uzglabāšana ziemā

- Pirms uzglabāšanas ziemā pilnībā uzlādējiet akumulatoru (5-6 stundas).
- Uzlādējiet akumulatora bloku pilnas 6 stundas ik pēc 3 līdz 4 mēnešiem, lai papildinātu akumulatora uzlādes līmeni ziemas perioda glabāšanas laikā.
- Izvairieties no ilgstošas uzglabāšanas bez uzlādes.
- Glabājiet to vēsā, sausā vietā.

**Lai iegūtu sīkāku informāciju par Battery Pack nomaļu, sazinieties ar vietējo izplatītāju.**

## Akumulatora bloka uzlāde

### Sākotnējās uzlādes procedūra

- Lādētāju izmantojiet tikai telpās.
- Nodrošiniet, lai lādētājs netiktu pakļauts mitrumam. Lādētāju un akumulatora bloku vienmēr turiet sausumā. Uzlādes laikā nodrošiniet lādētājam labu ventilāciju.
- Pievienojiet lādētāja konektoru (**F1**) akumulatora blokam.
- Pieslēdziet lādētāju (**F2**) piemērotai sienas ligzdai un ieslēdziet to.
- Lādēšanas laikā sarkanā indikatorlampiņa (**F3**) nepārtraukti deg.
- Pilnīga uzlāde notiks 24 stundu laikā. Lādēšanas laikā lādētājs sasilst. Tas ir normāli un liecina, ka lādētājs strādā pareizi.

### Akumulatora bloka atkārtota uzlāde

- Atkārtoti uzlādējiet akumulatora bloku, tiklīdz trimmera griešanas spēja sāk samazināties un darbība palēninās.
- Nelaujiet akumulatora blokam pilnībā izlādēties.
- Sekojojt sadalā Sākotnējās uzlādes procedūra izklāstītajiem norādījumiem.
- Akumulatora bloka uzlāde saskaņā ar šiem norādījumiem nodrošinās maksimāli ilgu barošanas bloka ekspluatācijas laiku.

### Akumulatora bloka montāža (G)

- Pievienojiet akumulatora bloku, kā parādīts attēlā G, nodrošinot, ka tas nokļūst pareizā pozīcijā un atrodas stingri savā vietā.
- Lai noņemtu, nospiediet abas pogas (**G1**) abās akumulatora bloka pusēs un izbīdīet to laukā.

## Vides informācija

- Utilizējot izstrādājumu pēc tā kalpošanas mūža beigām, jāņem vērā vides apsvērumi.
- Ja nepieciešams, vaicājiet par utilizāciju attiecīgajai vietējai iestādei.

### ATBRĪVOŠANĀS NO AKUMULATORA

- Šīs ierīces komplektācijā ir NiMH akumulators, ko pēc darbības beigām nedrīkst likvidēt kopā ar parastajiem sadzīves atkritumiem
- Pirms atbrīvojaties no izstrādājuma, izņemiet no tā akumulatoru.
- Atbrīvojieties no akumulatora saskaņā ar drošības noteikumiem.
- NEatbrīvojieties no akumulatora, metot to ūdenī.
- NiMH akumulatori var būt kaitīgi, un tie jāutilizē atzītā pārstrādes rūpnīcā saskaņā ar ES regulām.
- NEdedziniet akumulatoru.

Šis simbols  uz izstrādājuma vai tā iepakojuma norāda, ka ar šo izstrādājumu nedrīkst rīkoties kā ar mājsaimniecības atkritumiem. Tā vietā tas jānodod attiecīgajā atkritumu savākšanas punktā, lai veiktu elektriskā un elektroniskā atlikuma pārstrādi otrreizējai izmantošanai. Nodrošinot ka šī izstrādājuma pareizu utilizāciju, jūs palīdzēsiet novērst tā iespējamo negatīvo ietekmi uz vidi un cilvēku veselību, ko varētu izraisīt šī izstrādājuma nepareiza izmešana atkritumos. Lai saņemtu plašāku informāciju par šī izstrādājuma pārstrādes un otrreizējai izmantošanai, lūdz, sazinieties ar savu vietējo pašvaldības biroju, mājsaimniecības atkritumu utilizācijas pakalpojumu sniedzēju vai veikalu, kurā iegādājāties šo izstrādājumu.

## Apkopes ieteikumi

- Jūsu izstrādājumu identificē izstrādājuma unikālā datu uzlīme, kas ir sudraba un melnā krāsā.
- Mēs iesakām veikt izstrādājuma apkopi vismaz reizi divpadsmit mēnešos vai biežāk, ja to izmanto profesionāli.

## Garantijas & garantiju politika

Ja garantijas periodā konstatē, ka kāda no detaļām ir defektīva, jo tā ir ražošanas brāķis, Husqvarna UK Ltd. ar savu pilnvaroto remontdarbu speciālistu starpniecību bez maksas salabo vai nomaina to, ja vien:

- par defektu paziņots tieši pilnvarotajam remontdarbu veicējam;
  - iesniegts pirkumu apliecināošs dokuments;
  - defektu nav izraisījis nepareiza izmantošana, lietotāja nolaidība vai nepareiza regulēšana;
  - defekts nav radies normāla nodiluma rezultātā;
  - neviena persona, ko Husqvarna UK Ltd. nav pilnvarojis, nav veikusi mašīnas apkopes darbus vai remontdarbus, nav to izjaukusi vai neatļauti iejaukusies tās darbībā;
  - mašīna nav bijusi iznomāta;
  - mašīna pieder tās sākotnējam pircējam;
  - mašīna nav izmantota komerciāliem mērķiem.
- \* Šī garantija papildina klienta ar likumu noteiktās tiesības un nekādi neierobežo tās.

Turpmāk norādīto iemeslu izraisītos defektus garantija nesedz, tādēļ ir svarīgi, lai jūs izlasītu šajā operatora rokasgrāmatā ietvertos norādījumus un saprastu, kā

izmantot savu mašīnu un veikt tās apkopi.

### Defekti, ko garantija nesedz:

- \* nolietotu vai bojātu asmeņu nomainā;
- \* defekti, ko izraisījis neinformēšana par sākotnējiem defektiem;
- \* defekti, kas radušies pēkšņa trieciena rezultātā;
- \* defekti, kas radušies tādēļ, ka izstrādājums nav izmantots saskaņā ar šajā operatora rokasgrāmatā ietvertajiem norādījumiem un ieteikumiem;
- \* šī garantija neattiecas uz mašīnām, kas tikušas iznomātas.
- \* Turpmāk norādītos elementus uzskata par dilstošām detaļām, un to kalpošanas mūžs ir atkarīgs no regulārajiem apkopes darbiem, un tādēļ parasti garantijas prasības uz tiem nevar attiecināt: neilona aukla, spole un aukla.

**Uzmanību!** Husqvarna UK Ltd. neuzņemas garantijas saistības attiecībā uz defektiem, ko daļēji vai pilnībā, tieši nav netieši izraisījuši tādu rezerves daļu vai papilddetalju uzstādīšana, ko Husqvarna UK Ltd. nav ražojusi vai apstiprinājusi, vai mašīnas pielāgošana jebkādā veidā.

## Rezerves daļas

### Spole un aukla

Atsauces numurs:

**FLY047**

Detaļas numurs:

**513104690**

## EK Atbilstības deklarācija

Husqvarna AB, S-561 82, Huskvarna, Sweden

Nosaka vienīgi mūsu atbildību par to, ka izstrādājums (-i);

Apzīmējums..... **Lawn trimmer = Zāliena trimmeris**  
 Tipa (-u) apzīmējums ..... **CCT250-3**  
 Griešanas ierīces veids..... **Sk. izstrādājuma nominālo datu uzlīmi**  
 Izgatavošanas gads..... **Sk. izstrādājuma nominālo datu uzlīmi**

atbilst Eiropas Komisijas direktīvu pamata prasībām un noteikumiem:

**2006/42/EC, 2004/108/EC, 2000/14/EC, 2011/65/EU**

balstīts uz šādiem ES (Eiropas Savienības) piemērotiem un saskaņotiem standartiem:

**EN60335-1, EN60335-2-91, EN60335-2-29**

Maksimālais A svērtais skaņas spiediena līmenis  $L_{WA}$  operatora pozīcijā, ko mēra saskaņā ar standartu EN 60335-2-91, ir norādīts tabulā.

Maksimālā plaukstu/rokas vibrācijas svērtā vērtība  $a_{hv}$ , ko mēra saskaņā ar standartu EN ISO 20643, izmantojot iepriekš minēto izstrādājumu paraugus, ir norādīta tabulā.

2000/14/EC: izmērītās skaņas stipruma  $L_{WA}$  un garantētās skaņas stipruma  $L_{WA}$  vērtības ir atbilstošas tabulās fiksētajām skaitliskajām vērtībām.

Atbilstības novērtēšanas procedūra..... Annex VI  
 "Notified Body"..... Intertek, Cleeve Road  
 Leatherhead, Surrey  
 KT22 7SB, England

Husqvarna 22/01/2013

P. Lameli

Tehniskās nodaļas vadītājs

Tehniskās dokumentācijas īpašnieks



Tips:	CCT250-3
Griešanas platums (cm)	<b>25</b>
Griešanas ierīces rotācijas ātrums (rpm)	<b>8,500</b>
Izmērītā skaņas intensitāte $L_{WA}$ (dB(A))	<b>90</b>
Garantētā skaņas intensitāte $L_{WA}$ (dB(A))	<b>96</b>
Skaņas spiediens $L_{pA}$ (dB(A))	<b>80.4</b>
Nedroši $K_{WA}$ (dB(A))	<b>2.5</b>
Rokas / plaukstu vibrācija $a_{hv}$ (m/s <sup>2</sup> )	<b>2.19</b>
Mainīgums $K_{ms}$ (m/s <sup>2</sup> )	<b>1.5</b>
Svars (Kg)	<b>2.2</b>

LATVIEŠU - 3

## Siguranța



**Avertisment.** La utilizarea acestei mașini se vor respecta toate prevederile privind siguranța. Pentru siguranța dumneavoastră și a celor din jur, citiți instrucțiunile înainte de operarea mașinii. Păstrați instrucțiunile pentru o consultarea ulterioară.

### Semnificația simbolurilor de pe produsul dumneavoastră



Avertisment



Citiți cu atenție instrucțiunile de utilizare pentru a vă asigura că ați înțeles toate comenzile și rolul acestora.



Țineți spectatorii departe. Nu utilizați mașina când în apropiere se află alte persoane, în special copii sau animale de casă.



Purtați ochelari de protecție



Nu utilizați mașina când ploaie și nu lăsați produsul în ploaie.



Opriiți înainte de întreținere sau curățare, scoateți setul baterie.

### Avertisment

Firul de tăiere continuă să se rotească după ce echipamentul a fost oprit.

### Generalități

1. Acest produs poate fi folosit de copiii de opt ani sau mai mari, precum și de persoanele cu dizabilități fizice, senzoriale sau mintale sau de cele lipsite de experiență și cunoștințe, sub supraveghere sau cu condiția ca acestora să le fie prezentate instrucțiunile privind utilizarea în siguranță a produsului și să fi înțeles pericolele care rezultă din utilizarea produsului. Nu permiteți copiilor să se joace cu produsul. Nu permiteți copiilor să realizeze curățarea și întreținerea produsului fără a fi supravegheați.

Nu se recomandă folosirea produsului de către persoane mai tinere de 16 ani.

2. Nu permiteți niciodată copiilor sau persoanelor nefamiliarizate cu aceste instrucțiuni să utilizeze mașina.
3. Opriiți utilizarea mașinii dacă în jurul dumneavoastră se află alte persoane, animale și în special copii.
4. Folosiți produsul numai în modul și pentru funcțiile descrise în aceste instrucțiuni.
5. Niciodată nu utilizați produsul dacă sunteți obosit, bolnav sau dacă vă aflați sub influența alcoolului, drogurilor sau a medicamentelor.
6. Operatorul sau utilizatorul este responsabil pentru accidentarea sau expunerea la pericole a altor persoane sau bunuri.

### Bateria

**Echipamentele alimentate cu baterie necesită grijă deosebită.**

1. EVITAȚI PORNIREA ACCIDENTALĂ A ECHIPAMENTULUI ȚINEȚI MÎNILE ȘI DEGETELE DEPARTE DE SELECTORUL DE VITEZĂ ÎN TIMP CE TRANSPORTAȚI PRODUSUL.
2. Întotdeauna încărcați bateria echipamentului în interior și depozitați-l într-un loc răcoros și uscat - nu lăsați echipamentul la îndemâna copiilor.
3. Utilizați numai încărcătorul livrat cu unitatea dumneavoastră. Utilizarea oricărui alte încărcătoare poate provoca deteriorarea permanentă a bateriei și produsului.
4. Utilizați încărcătorul numai cu prize electrice standard pentru produse electrocasnice.
5. Nu abuzați de încărcător sau de cablul de alimentare al încărcătorului.
6. Nu utilizați încărcătorul dacă acesta sau cablul acestuia este deteriorat.
7. Utilizați încărcătorul numai în interior.
8. Nu utilizați încărcătorul în aer liber.

9. Depozitați și încărcați acest echipament într-un loc răcoros, uscat și bine ventilat; nu lăsați produsul la îndemâna copiilor.
10. Nu încărcați bateria și nu utilizați unitatea într-un mediu exploziv sau corosiv. Evitați zonele în care sunt prezente lichide sau gaze inflamabile pentru a preveni izbucnirea unui incendiu sau producerea unei explozii.
11. Nu încercați să reparați unitatea și nici bateria. Înlocuirea firului de nylon și curățirea unității sunt singurele elemente de întreținere ce pot fi efectuate de utilizator.
12. Nu introduceți nici un obiect în zona motorului. Curățați echipamentul de materiale solide pentru a evita supraîncălzirea acestuia.
13. Nu incinerati sau deteriorați bateria. Bateriile conțin materiale chimice periculoase. Treceți-le la deșeuri în mod corespunzător.

### Pregătirea

1. În timp ce utilizați produsul, purtați întotdeauna ochelari de protecție, încălțăminte solidă și pantaloni lungi. Nu operați unealta în piciorul gol sau dacă purtați sandale deschise.
2. Înainte de a utiliza mașina și după orice impact, verificați-o pentru depistarea semnelor de uzură sau deteriorărilor și reparați-o dacă este necesar.
3. Examinați zona ce urmează a fi tunsă înainte de fiecare activitate. Îndepărtați toate obiectele, cum ar fi pietre, cioburi, cuie, sârme, sfiori etc. care pot fi proiectate sau care se pot prinde în capul de rețezare.
4. Înainte de utilizare, inspectați zona pentru depistarea micilor animale, în special aricii.
5. Verificați dacă capul de rețezare, rola și capacul sunt fixate corect.

### Utilizarea

1. Utilizați produsul numai la lumina zilei sau în lumină artificială corespunzătoare.
2. Evitați pe cât posibil utilizarea produsului pe iarbă umedă.
3. Aveți grijă în iarbă umedă, vă puteți pierde echilibrul.
4. Fiți foarte precaut privind echilibrul pe pante și purtați pantofi care nu alunecă.
5. Nu mergeți cu spatele în timpul utilizării mașinii, este posibil să cădeți. Mergeți, niciodată nu alergați.
6. Mențineți capul de tăiere sub nivelul șoldului.
7. Nu utilizați produsul cu dispozitive de protecție deteriorate sau dispozitive de protecție nemontate.
8. Niciodată nu tăiați elemente de metal.
9. Țineți întotdeauna departe mâinile sau picioarele de componentele ascuțite, mai ales atunci când porniți motorul.
10. Nu vă aplecați deasupra dispozitivului de protecție al capului de rețezare în timp ce tăiați sau utilizați echipamentul - obiectele pot fi proiectate de firul de tăiere.

## Siguranța

11. Dacă ați lovit un obiect. Nu utilizați produsul până când nu vă asigurați că produsul se află într-o stare de funcționare sigură;
  12. Dacă produsul începe să vibreze anormal. Efectuați imediat o verificare. Vibrațiile excesive pot provoca vătămări.
- Întreținerea și stocarea**
1. Mențineți strânse toate piulițele, șuruburile și butoanele pentru a avea siguranța că produsul poate fi exploatat în condiții de siguranță.
  2. Pentru siguranță, înlocuiți piesele uzate sau deteriorate.
  3. Utilizați numai fir de tăiere de schimb destinat acestui produs.
  4. Utilizați numai piese și accesorii de schimb recomandate de Husqvarna UK Ltd.
  5. După orice întreținere a firului de tăiere, înainte de a porni produsul, readuceți-l întotdeauna în poziția sa normală de funcționare.
  6. Pentru a evita expunerea la pericole, țineți degetele și mâinile cât mai departe de firul de tăiere.
  7. Curățați unitatea cu o cârpă uscată. Niciodată nu utilizați obiectele de metal pentru a curăța unitatea.
  8. Examinați și întrețineți produsul în mod regulat. Toate reparațiile trebuie executate de un reprezentant de service autorizat
  9. Păstrați produsul într-un loc rece și uscat, inaccesibil copiilor. A nu se depozita în exterior.
  10. Lăsați produsul să se răcească timp de 30 de minute înainte de depozitare.

## Îngrijirea bateriei

### Întreținerea setului baterie

1. Dacă, după o perioadă de timp, setul baterie se descarcă rapid după un interval complet de 6 ore de încărcare, este necesară înlocuirea setului baterie.
2. Este posibil ca setul baterie să aibă un anumit grad de încărcare, dar, pentru a asigura o perioadă maximă de funcționare, înainte de utilizare, încărcați setul baterie timp de 6 ore.
3. Pentru a preveni defectarea definitivă a setului baterie, nu îl depozitați niciodată în stare descărcată.
4. Contactați centrul/furnizorul/distribuitorul local de service autorizat pentru a înlocui setul baterie și pentru a elimina în siguranță vechiul set baterie.
5. **Bateria**  
18 V - 1.7 Ah "de mare putere"  
Nu necesită întreținere

### • IMPORTANT

**ELIMINAȚI ÎN SIGURANȚĂ VECHIUL SET BATERIE NU TĂIAȚI, ARDEȚI SAU ARUNCAȚI ÎN FOC.**

### Depozitarea pe timp de iarnă

1. Încărcați bateria timp de 24 de ore înainte de a o depozita pe timp de iarnă.
2. Reîncărcați setul baterie la fiecare 3 sau 4 luni pentru o încărcare completă timp de 6 ore, în vederea menținerii în stare bună a setului baterie pe timp de iarnă.
3. Evitați perioadele lungi fără reîncărcare.
4. A se păstra într-un loc uscat și rece.

**Pentru informații suplimentare privind înlocuirea acumulatorului, contactați distribuitorul local.**

## Încărcarea setului baterie

### Procedura de încărcare inițială

1. Utilizați încărcătorul numai în interior.
2. Asigurați-vă că încărcătorul nu este expus umezelii. Păstrați permanent încărcătorul și setul baterie într-un loc uscat. Păstrați încărcătorul într-un loc bine ventilat în timpul încărcării.
3. Atașați conectorul încărcătorului (F1) la setul baterie.
4. Conectați încărcătorul (F2) la o priză electrică corespunzătoare și porniți-l.
5. Becul indicator de culoare roșie (F3) este permanent aprins în timpul încărcării.
6. Un ciclu complet de încărcare se realizează în 5-6 de ore. Pe timpul procesului de încărcare, încărcătorul se încălzește. Acest lucru este normal și înseamnă că încărcătorul funcționează corect.

### Reîncărcarea setului baterie

1. Reîncărcați setul baterie cât mai repede după ce puterea de tăiere a ferăstrăului de tăiat gardul viu începe să dispară sau să scadă.
2. Evitați utilizarea setului baterie în condiții de descărcare „mare”, adică evitați descărcarea completă a setului baterie.
3. Urmați procedura descrisă în Procedura de încărcare inițială.
4. Încărcarea setului baterie conform acestor instrucțiuni va asigura setului baterie o durată de viață maximă.

### Ansamblu set baterie (G)

1. Atașați setul baterie conform **Figurii G**, asigurându-vă că se fixează cu un clic în poziție și că este poziționat ferm.
2. Pentru a-l scoate, apăsați cele două butoane (G1) de pe ambele părți ale setului baterie și glisați în afară.

## Informații privind medii

- Se va lua în considerare responsabilitatea în ceea ce privește mediul când se trece la deșeurile produsului ajuns la "sfârșitul ciclului de viață".

- Dacă este necesar, contactați autoritatea locală pentru informații privind trecerea la deșeurile a produsului.

### TRECEREA LA DEȘEURILE BATERIEI

- Acest produs conține un acumulator NiMH și nu se va trece la deșeurile casnice la sfârșitul duratei de funcționare.

Bateria trebuie îndepărtată din produs înainte de trecerea acestuia la deșeurile.

- Bateria trebuie trecută la deșeurile în condiții de siguranță.
- NU aruncați bateria în apă.
- Bateriile NiMH pot fi dăunătoare și trebuie trecute la deșeurile într-un centru de reciclare autorizat în

- conformitate cu reglementările europene.
- NU incinerati bateria.

Simbolul  de pe produs sau de pe ambalajul său indică faptul că este posibil ca acest produs să nu poată fi tratat ca deșeu casnic. În schimb, trebuie predat la un centru de colectare a deșeurilor pentru reciclarea echipamentelor electrice și electronice. Asigurându-vă că acest produs a fost trecut la deșeurile în mod corect, veți ajuta la prevenirea posibilelor consecințe negative asupra mediului și sănătății umane, ceea ce se poate întâmpla în cazul tratării necorespunzătoare a acestui produs ca deșeu. Pentru mai multe informații privind reciclarea produsului, vă rugăm să contactați oficiul consiliului local, serviciul de salubritate sau magazinul de unde ați achiziționat acest produs.

## Recomandări privind întreținerea

- Produsul dumneavoastră este identificat în mod unic printr-o etichetă de identificare de culoare argintie și neagră.
- Recomandăm cu tărie ca produsul dumneavoastră să fie întreținut cel puțin o dată la 12 luni, de preferat de către un specialist.

## Garanția și politica de garanție

Dacă pe perioada garanției se constată că o piesă este defectă datorită fabricării greșite, Husqvarna UK Ltd., prin reprezentantul său de service autorizat, va executa gratuit repararea sau înlocuirea acestuia cu condiția ca:

- defecțiunea să fi fost comunicată direct reprezentantului de service autorizat;
- să se prezinte dovada achiziționării;
- defecțiunea să nu fi fost cauzată de utilizare necorespunzătoare, neglijență sau reglare greșită făcută de utilizator;
- defecțiunea să nu fi fost produsă datorită uzurii mecanice;
- mașina să nu fi fost întreținută sau reparată, demontată sau modificată de o persoană neautorizată de către Husqvarna UK Ltd.;
- mașina să nu fi fost închiriată;
- mașina să fie deținută de cumpărătorul original;
- mașina să nu fi fost utilizată în scopuri comerciale.

\* Această garanție completează și în nici un caz nu diminuează drepturile statutare ale clientului.

Defecțiunile cauzate de următoarele cazuri nu sunt acoperite, din acest motiv este important să citiți instrucțiunile din acest Manual al utilizatorului și să înțelegeți modul de utilizare și

întreținere al mașinii dumneavoastră:

### Defecțiuni neacoperite de garanție

- \* Înlocuirea lamelor uzate sau deteriorate.
- \* Defecțiuni rezultate în urma necomunicării unei avarii inițiale.
- \* Defecțiuni rezultate în urma unui impact brusc.
- \* Defecțiuni rezultate în urma neutilizării produsului conform instrucțiunilor și recomandărilor din acest Manual al utilizatorului.
- \* Mașinile închiriate nu sunt acoperite de această garanție.
- \* Următoarele componente sunt considerate consumabile și durata lor de viață depinde de întreținerea periodică și, din această cauză, de obicei nu sunt incluse în drepturile oferite de garanție: Fir de nailon, Rolă și fir

### \* Atenție!

Husqvarna UK Ltd. își declină responsabilitatea de garanție pentru defecțiuni provocate echipamentului sau pieselor, direct sau indirect prin montarea sau înlocuirea pieselor sau pieselor adiționale care nu sunt fabricate sau aprobate de Husqvarna UK Ltd., sau orice modificare făcută la mașină.

## Piese de schimb

### Rolă și fir

Număr referință:

FLY047

Număr piesă:

510747890

## Declarație de conformitate CE

Husqvarna AB, S-561 82, Huskvarna, Sweden

Declarăm pe propria răspundere că produsul(e);

Denumire.....**Lawn Trimmer = Mașină de tuns iarba**

Denumirea tipurilor.....**CCT250-3**

Identificator de serie.....**Consultați eticheta de identificare a produsului**

Anul construcției.....**Consultați eticheta de identificare a produsului**

Se conformează cerințelor și reglementărilor fundamentale ale următoarelor Directive CE:

**2006/42/EC, 2004/108/EC, 2000/14/EC, 2011/65/EU**

bazate pe următoarele standarde armonizate UE aplicate:

**EN60335-1, EN60335-2-91, EN60335-2-29**

Nivelul maxim ponderat A de presiune acustică  $L_{WA}$  la nivelul operatorului, măsurat conform EN60335-2-91 este dat în tabel.

Valoarea ponderată maximă a vibrațiilor la nivelul mâinii/brațului măsurată conform EN ISO 20643 pe un eșantion din produsul(ele) de mai sus este dată în tabel.

2000/14/EC: Valorile Puterii Acustice Măsurate  $L_{WA}$  și Puterii Acustice Garantate  $L_{WA}$  sunt în concordanță cu diagramele tabelare.

Procedura de evaluare a conformității..... Annex VI

Autoritatea înștiințată..... Intertek, Cleeve Road

Leatherhead, Surrey

KT22 7SB, England

Husqvarna 22/01/2013

P. Lameli

Inginer șef

Documentație pentru utilizator sau tehnică

*Lameli*



Tip:	CCT250-3
Lățimea lamei (cm)	25
Viteza de rotație a dispozitivului de tăiere (rpm)	8,500
Nivelul puterii acustice măsurate $L_{WA}$ (dB(A))	90
Nivelul puterii acustice garantate $L_{WA}$ (dB(A))	96
Presiune sonoră $L_{WA}$ (dB(A))	80.4
Incertitudine $K_{WA}$ (dB(A))	2.5
Vibrații mână/braț $a_h$ (m/s <sup>2</sup> )	2.19
Incertitudine $K_{ah}$ (m/s <sup>2</sup> )	1.5
Greutatea (Kg)	2.2



## Προφυλάξεις Ασφάλειας



**Προειδοποίηση.** Κατά τη χρήση του μηχανήματος πρέπει να ακολουθούνται οι κανόνες ασφαλείας. Για την ασφάλεια τη δική σας και των παρευρισκομένων, διαβάστε αυτές τις οδηγίες πριν θέσετε σε λειτουργία το μηχάνημα. Φυλάξτε τις οδηγίες σε ασφαλές μέρος για μελλοντική χρήση.

### Εξήγηση των Συμβόλων στη συσκευή σας



Προειδοποίηση.



Διαβάστε προσεκτικά τις οδηγίες του χρήστη για να βεβαιωθείτε ότι καταλαβαίνετε όλους τους ελέγχους και το τι κάνουν.



Να αποφεύγετε να λειτουργείτε τη συσκευή όταν υπάρχουν κοντά άνθρωποι, ειδικά παιδιά.



Να φοράτε προστατευτικά ματιών



Μην λειτουργείτε τη συσκευή κάτω από τη βροχή και μην αφήνετε τη συσκευή έξω στο ύπαιθρο ενώ βρέχει.



Σβήστε τη συσκευή! Αφαιρέστε την κασέτα μπαταρίας πριν από τη διεξαγωγή της συντήρησης ή του καθαρισμού.

### Προειδοποίηση

Η μεσινέζα συνεχίζει να περιστρέφεται αφού σβήσει το μηχάνημα.

### Γενικά

- Αυτό το προϊόν μπορεί να χρησιμοποιηθεί υπό επίβλεψη, ή εάν παρασχεθούν οδηγίες σχετικά με την ασφαλή χρήση του προϊόντος και έχουν κατανοηθεί οι κίνδυνοι που προκύπτουν, από παιδιά ηλικίας 8 ετών και πάνω, καθώς και από άτομα με κινητικές, αισθητηριακές ή διανοητικές αναπηρίες ή με έλλειψη εμπειρίας και γνώσης. Δεν πρέπει να επιτραπεί στα παιδιά να παίζουν με το προϊόν. Ο καθαρισμός και η συντήρηση από το χρήστη δεν θα πρέπει να εκτελούνται από τα παιδιά χωρίς επίβλεψη. Δεν συνιστάται η χρήση αυτού του προϊόντος από νέους ηλικίας κάτω των 16 ετών.
- Ποτέ μην επιτρέπεται σε μικρά παιδιά ή σε άτομα που δεν είναι εξοικειωμένα με τις οδηγίες να χρησιμοποιούν το μηχάνημα.
- Διακόπτετε τη λειτουργία του μηχανήματος όταν βρίσκονται κοντά άλλα άτομα, ειδικά αν πρόκειται για παιδιά ή κατοικίδια ζώα.
- Να χρησιμοποιείτε μόνο τη συσκευή με τον τρόπο και για τις λειτουργίες που περιγράφονται σε αυτές τις οδηγίες.
- Μην ενεργοποιείτε ποτέ τη συσκευή όταν κουράζεστε, είστε άρρωστοι ή είστε κάτω από την επίρροη οινοπνεύματος, ναρκωτικών ή φαρμάκων.
- Ο χειριστής ή ο χρήστης είναι υπεύθυνοι για τα ατυχήματα ή τους κινδύνους που πραγματοποιούνται εις βάρος άλλων ανθρώπων ή της περιουσίας τους.

### Μπαταρία

#### Τα ασύρματα προϊόντα μπαταρίας απαιτούν ιδιαίτερη φροντίδα.

- ΑΠΟΦΕΥΓΕΤΕ ΤΗΝ ΑΚΟΥΣΙΑ ΕΝΑΡΞΗ ΛΕΙΤΟΥΡΓΙΑΣ ΔΙΑΤΗΡΕΙΤΕ ΤΑ ΧΕΡΙΑ ΚΑΙ ΤΑ ΔΑΧΤΥΛΑ ΜΑΚΡΙΑ ΑΠΟ ΤΟΝ ΜΟΧΛΟΔΙΑΚΟΠΤΗ ΟΤΑΝ ΜΕΤΑΦΕΡΕΤΕ ΤΟ ΠΡΟΪΟΝ.
- Πάντα να φορτίζετε το προϊόν σε εσωτερικό χώρο και να το φυλάτε σε ψυχρό και ξηρό μέρος - όπου δεν μπορούν να το φτάσουν μικρά παιδιά.
- Χρησιμοποιείτε μόνο τον φορτιστή που συνοδεύει τη συσκευή σας. Η χρήση οποιουδήποτε άλλου φορτιστή μπορεί να προκαλέσει μόνιμη βλάβη στην μπαταρία και στο προϊόν.
- Χρησιμοποιείτε τον φορτιστή μόνο σε συνήθεις οικιακές πρίζες ηλεκτρικού.
- Μην κακομεταχειρίζεστε τον φορτιστή ή το καλώδιο του φορτιστή.
- Μην χρησιμοποιείτε τον φορτιστή, αν το καλώδιο του είναι κατεστραμμένο.
- Χρησιμοποιείτε τον φορτιστή μόνο σε εσωτερικό χώρο.
- Μην χρησιμοποιείτε τον φορτιστή σε εξωτερικό χώρο.

- Φυλάτε και φορτίζετε το προϊόν σε ψυχρό, ξηρό και καλά αεριζόμενο μέρος, όπου δεν μπορούν να το φτάσουν μικρά παιδιά.
- Μην φορτίζετε τη μπαταρία και μην χρησιμοποιείτε τη συσκευή σε εκρηκτικό ή διαβρωτικό περιβάλλον. Αποφεύγετε τους χώρους στους οποίους υπάρχουν εύφλεκτα υγρά ή αέρια, ώστε να αποφεύγεται η πρόκληση πυρκαγιάς ή έκρηξης.
- Μην επιχειρείτε να επισκευάσετε τη συσκευή με τοποθετημένη την μπαταρία. Οι μόνες εργασίες συντήρησης που μπορεί να εκτελέσει ο χρήστης είναι η αντικατάσταση της μεσινέζας και ο καθαρισμός της συσκευής.
- Μην εισάγετε κανένα αντικείμενο στην περιοχή του μοτέρ. Διατηρείτε ελεύθερο από σκουπίδια για να μην υπερθερμαίνεται.
- Μην αποφερώνετε και μην μεταχίζετε την μπαταρία. Οι μπαταρίες περιέχουν επικίνδυνες χημικές ουσίες. Απορρίπτετε με τον ενδεδειγμένο τρόπο.

### Προετοιμασία

- Όταν χρησιμοποιείτε το προϊόν σας, φοράτε πάντα προστατευτικά για τα μάτια, κλειστά ανθεκτικά παπούτσια και μακρύ παντελόνι. Μην χειρίζεστε τον εξοπλισμό υπό αλκοόλη ή ενώ φοράτε ανοικτά πέδιλα.
- Προτού χρησιμοποιήσετε τη μηχανή και μετά από τυχόν αντίκτυπο, ελέγξτε για σημάδια φθοράς ή βλάβης και της επισκευής, ανάλογα με τις ανάγκες.
- Πριν από κάθε χρήση, επιθεωρείτε το σημείο όπου θα κόψετε. Αφαιρέτε όλα τα αντικείμενα όπως πέτρες, στασιμένα γυαλιά, καρφιά, σύρματα, σπάγκους κ.λπ., τα οποία μπορεί να εκτιναχθούν ή να μπλεχτούν στην κεφαλή με τη μεσινέζα.
- Πριν τη χρήση, επιθεωρήστε το χώρο για τυχόν ζώα, ιδιαίτερα σκαντζόχοιρους.
- Βεβαιωθείτε ότι η κεφαλή κοπής, το καρούλι και το καπάκι έχουν τοποθετηθεί σωστά.

### Χρήση

- Να χρησιμοποιείτε τη συσκευή μόνο στο φως ημέρας ή με καλό τεχνητό φως.
- Να αποφεύγετε να λειτουργείτε τη συσκευή σας σε υγρή χλόη, όπου είναι δυνατό.
- Να δίνετε ιδιαίτερη προσοχή στην υγρή χλόη, μπορεί να χάσετε το βάδιόμα σας.
- Στις κλίσεις, να είστε ιδιαίτερα προσεκτικοί και να φοράτε αντιολισθητικά υποδήματα.
- Μην περπατάτε προς τα πίσω όταν κάνετε κλάδεμα, υπάρχει κίνδυνος να σκοτώψετε.
- Διατηρείτε την κεφαλή κοπής κάτω από το ύψος της μέσης.
- Μην ενεργοποιείτε ποτέ τη συσκευή με χαλασμένους προφυλακτήρες ή χωρίς τους προφυλακτήρες εν ενεργεία.
- Ποτέ μην τοποθετείτε μεταλλικά κοπτικά στοιχεία.
- Να κρατάτε τα χέρια και τα πόδια σας μακριά από τα μέσα τομής πάντα και ειδικά κατά τον ξεκίνημα της μηχανής.
- Μην σκύβετε επάνω από τον προφυλακτήρα κοπής

## Προφυλάξεις Ασφάλειας

- όταν κάνετε κοπή ή καλλωπισμό - μοριερ να εκτιναχτούν κομμάτια από τη μεσινέζα.
- 11 εάν χτυπήσετε σε ένα αντικείμενο. Μην χρησιμοποιείτε τη συσκευή σας έως ότου είστε βέβαιοι ότι ολόκληρη η συσκευή είναι σε ασφαλή λειτουργική κατάσταση
  - 12 εάν η συσκευή αρχίσει να δονείται ανώμαλα, ελέγξτε την αμέσως. Η υπερβολική δόνηση μπορεί να προκαλέσει τραυματισμό.
- Συντήρηση και αποθήκευση**
1. Να κρατείτε όλα τα παξιμάδια, τα μπουλόνια και τις βίδες συγυρισμένα για να είστε βέβαιοι ότι η συσκευή είναι σε ασφαλείς συνθήκες εργασίας.
  2. Να αλλάζετε τα κατεστραμμένα ή χαλασμένα εξαρτήματα για λόγους ασφάλειας.
  3. Χρησιμοποιείτε μόνο ανταλλακτικά μεσινέζα με τις κατάλληλες προδιαγραφές για το προϊόν.
  4. Χρησιμοποιείτε μόνο ανταλλακτικά και εξαρτήματα που συνιστώνται από την Husqvarna UK Ltd.
  5. Μετά από κάθε συντήρηση που αφορά τη μεσινέζα, επαναφέρετε πάντοτε το προϊόν στην κανονική του θέση λειτουργίας πριν το ενεργοποιήσετε.
  6. Για να αποφύγετε τον κίνδυνο τραυματισμού κρατάτε τα δάχτυλα και τα χέρια σας μακριά από τον κόφτη μεσινέζας στην μπροστινή ακμή του προφυλακτήρα.
  7. Καθαρίζετε τη συσκευή με ένα στεγνό πανί. Ποτέ μην χρησιμοποιείτε μεταλλικά αντικείμενα για τον καθαρισμό της συσκευής.
  8. Επιθεωρείτε και συντηρείτε τη συσκευή κοπής τακτικά. Όλες οι επισκευές πρέπει να εκτελούνται από εξουσιοδοτημένο τεχνικό.
  9. Αποθηκεύστε σε δροσερό και ξηρό σημείο όπου δεν μπορούν να φτάσουν μικρά παιδιά. Μην αποθηκεύετε σε εξωτερικούς χώρους.
  - 10 Αφήστε τη συσκευή να κρυώσει τουλάχιστον για 30 δευτερόλεπτα, πριν την αποθηκεύσετε.

## Μπαταρία

### Φροντίδα κασέτας μπαταρίας

1. Αν με το πέρασμα του χρόνου, η κασέτα μπαταρίας εξαντλείται γρήγορα μετά από φόρτιση για 6 ολόκληρες ώρες, τότε χρειάζεται αντικατάσταση με νέα κασέτα μπαταρίας.
2. Η κασέτα μπαταρίας θα έχει μια μικρή ποσότητα φόρτισης, αλλά για να εξασφαλίσετε το μεγαλύτερο δυνατό χρόνο λειτουργίας, επαναφορτίστε την κασέτα μπαταρίας σας πριν από την πρώτη χρήση.
3. Για να αποφύγετε την πρόκληση μόνιμης βλάβης στην κασέτα μπαταρίας, ποτέ μην την αποθηκεύετε στην εκφορτισμένη κατάσταση.
4. Επικοινωνήστε με το τοπικό σας εξουσιοδοτημένο κέντρο/μεταπωλητή/διανομέα για μια ανταλλακτική κασέτα μπαταρίας και για ασφαλή απόρριψη της κασέτας μπαταρίας σας.
5. **Μπαταρία**  
18 Volt 1.7 αμπερώρια "High Power"

Δεν απαιτείται συντήρηση

- **ΣΗΜΑΝΤΙΚΟ**  
**ΑΠΟΡΡΙΨΤΕ ΤΗΝ ΠΑΛΙΑ ΚΑΣΕΤΑ ΜΠΑΤΑΡΙΑΣ ΜΕ ΑΣΦΑΛΕΙΑ ΜΗΝ ΑΝΟΙΓΕΤΕ ΚΟΒΟΝΤΑΣ, ΜΗΝ ΚΑΙΤΕ ΚΑΙ ΜΗΝ ΑΠΟΤΕΦΡΩΝΕΤΕ.**

### Φύλαξη τους χειμερινούς μήνες

1. Φορτίστε πλήρως για 5-6 ώρες, πριν τη χειμερινή φύλαξη.
2. Επαναφορτίστε την κασέτα μπαταρίας κάθε 3 με 4 μήνες για 6 ολόκληρες ώρες, ώστε να αναπληρώνεται η φόρτιση της κατά τη διάρκεια αποθήκευσης το χειμώνα.
3. Αποφεύγετε τη φύλαξη για παρατεταμένες περιόδους χωρίς επαναφόρτιση.
4. Αποθηκεύστε σε καθαρό και ξηρό σημείο.

**Για περισσότερες πληροφορίες σχετικά με την αντικατάσταση μπαταριών, επικοινωνήστε με τον τοπικό σας αντιπρόσωπο.**

## Φόρτιση της κασέτας μπαταρίας

### Διαδικασία αρχικής φόρτισης

1. Χρησιμοποιείτε τον φορτιστή μόνο σε εσωτερικό χώρο.
2. Φροντίστε ο φορτιστής να μην είναι εκτεθειμένος σε υγρασία. Διατηρείτε τον φορτιστή και την κασέτα μπαταρίας πάντοτε στεγνά. Φροντίστε ο φορτιστής να αερίζεται πάντα καλά κατά τη διάρκεια της φόρτισης.
3. Συνδέστε το φως του φορτιστή (**F1**) στην κασέτα μπαταρίας.
4. Συνδέστε τον φορτιστή (**F2**) σε μια κατάλληλη οικιακή πρίζα ηλεκτρικού και ανάψτε τον.
5. Οι κόκκινες ενδεικτικές λυχνίες (**F3**) παραμένουν σταθερά αναμμένες όσο διαρκεί η φόρτιση.
6. Η πλήρης φόρτιση επιτυγχάνεται εντός 5-6 ωρών. Κατά τη διάρκεια της φόρτισης, ο φορτιστής θερμαίνεται. Αυτό είναι φυσιολογικό και σημαίνει ότι ο φορτιστής λειτουργεί κανονικά.

### Επαναφόρτιση της κασέτας μπαταρίας

1. Επαναφορτίστε την κασέτα μπαταρίας μόλις αρχίσει να εξασθενεί η κοπτική ισχύς του προϊόντος σας και λειτουργεί πιο αργά.
2. Αποφεύγετε να λειτουργείτε την κασέτα μπαταρίας μέχρι να αποφορτιστεί, δηλαδή μην αποφορτίζετε πλήρως την κασέτα μπαταρίας.
3. Ακολουθήστε την διαδικασία που περιγράφεται στην ενότητα **Διαδικασία αρχικής φόρτισης**.
4. Αν φορτίζετε την κασέτα μπαταρίας σύμφωνα με αυτές τις οδηγίες, εξασφαλίζετε τη μέγιστη δυνατή διάρκεια ζωής της μπαταρίας.

### Συναρμολόγηση της κασέτας μπαταρίας (G)

1. Συνδέστε την κασέτα μπαταρίας όπως εμφανίζεται στην **Εικόνα G**, διασφαλίζετε ότι θα ακουστεί ένα κλικ όταν μπει στη θέση της και σταθεροποιηθεί πλήρως.
2. Για να την αφαιρέσετε, πατήστε τα δυο κουμπιά (**G1**) και στις δυο πλευρές της κασέτας μπαταρίας και σύρτε έξω.

## Περιβαλλοντικές Πληροφορίες

- Η συνειδητοποίηση του περιβάλλοντος πρέπει να εξετάζεται όταν πετάτε τη συσκευή κατά το 'τέλος της ζωής' της.
  - Εάν είναι απαραίτητο, ελάτε σε επαφή με τις τοπικές αρχές σας για τις πληροφορίες της διάθεσης της συσκευής.
- ΑΠΟΡΡΙΨΗ ΤΗΣ ΜΠΑΤΑΡΙΑΣ**
- Το προϊόντος περιέχει NiMH λιθίου, οι οποίες δεν πρέπει να απορρίπτονται μαζί με τα κανονικά οικιακά απόβλητα στο τέλος της διάρκειας ζωής τους.
  - Η μπαταρία πρέπει να αφαιρείται από το προϊόν πριν την απόρριψή του
  - Η απόρριψη της μπαταρίας πρέπει να γίνεται με ασφάλεια.
  - ΜΗΝ απορρίψετε τη μεταχειρισμένη μπαταρία με τα οικιακά απορρίμματα.
  - ΜΗΝ απορρίψετε την μπαταρία στο νερό.
  - NiMH μπαταρίες μπορεί να είναι επιβλαβείς και πρέπει να απορρίπτονται μέσω αναγνωρισμένης εγκατάστασης ανακύκλωσης σύμφωνα με τους ευρωπαϊκούς κανονισμούς.
  - ΜΗΝ αποτεφρώνετε..

Το σύμβολο  στη συσκευή ή στη συσκευασία του δείχνει ότι αυτή η συσκευή δεν μπορεί να παραδοθεί στο κατάλληλο σημείο συλλογής για την ανακύκλωση του ηλεκτρικού και ηλεκτρονικού εξοπλισμού. Με την εξασφάλιση ότι αυτή η συσκευή πετάγεται σωστά, θα βοηθήσετε να αποτρέψετε τις πιθανές αρνητικές συνέπειες για το περιβάλλον και την ανθρώπινη υγεία, τα οποία θα μπορούσαν να προκληθούν με τον ακατάλληλο χειρισμό αποβλήτων αυτής της συσκευής. Για περισσότερες αναλυτικές πληροφορίες για την ανακύκλωση αυτής της συσκευής, παρακαλώ ελάτε σε επαφή με το τοπικό γραφείο του Δήμαρχιού σας, την υπηρεσία διάθεσης οικιακών αποβλήτων σας ή το κατάστημα όπου αγοράσατε τη συσκευή.

## Συστάσεις Υπηρεσίας

- Η συσκευή σας προσδιορίζεται ειδικά από μια ασημένια και μαύρη ετικέτα κατάταξης προϊόντων.
- Σας συνιστούμε ιδιαίτερα όπως η συσκευή σας συντηρείται τουλάχιστον κάθε δώδεκα μήνες, συχνότερα σε επαγγελματική εφαρμογή.

## Εγγύηση και Πολιτική Εγγύησης

Εάν τυχόν μέρος βρεθεί ελαττωματικό λόγω ελαττωματικής κατασκευής εντός της εγγυητικής περιόδου, η Husqvarna UK Ltd., μέσω των Εξουσιοδοτημένων Υπηρεσιών Επίσκευών της θα εκτελέσουν την επισκευή ή την δωρεάν αντικατάσταση στους πελάτες, δεδομένου ότι:

- Το ελάττωμα αναφέρεται άμεσα στον Εξουσιοδοτημένο Επιδιορθωτή.
- Χορηγείται απόδειξη της αγοράς.
- Το ελάττωμα δεν προκαλείται από κακή χρήση, παραμέληση ή ελαττωματική ρύθμιση από το χρήστη.
- Η αμέλεια δεν έχει εμφανιστεί μέσω της κανονικής φθοράς λόγω χρήσης.
- Η μηχανή δεν έχει συντηρηθεί ή έχει επισκευαστεί, δεν έχει αποσυναρμολογηθεί ή έχει πειραχτεί από τυχόν πρόσωπο που δεν εγκρίνεται από την Husqvarna UK Ltd.
- Η μηχανή δεν έχει χρησιμοποιηθεί για μίσθωση.
- Η μηχανή είναι ιδιοκτησία του αρχικού αγοραστή.
- Η μηχανή δεν έχει χρησιμοποιηθεί για εμπορικούς σκοπούς.

\* Αυτή η εγγύηση είναι πρόσθετη, και σε καμία περίπτωση δεν καταργεί τα νομικά δικαιώματα του πελάτη.

Παραλείψεις λόγω των ακόλουθων δεν καλύπτονται, επομένως είναι σημαντικό όπως διαβάσετε τις οδηγίες που περιλαμβάνονται σε αυτό το εγχειρίδιο του χειριστή και καταλαβαίνετε πώς να ενεργοποιήσετε και να διατηρήσετε τη μηχανή σας:

### Παραλείψεις που δεν καλύπτονται από την εγγύηση

- \* Αντικατάσταση των κατεστραμμένων ή χαλασμένων λεπίδων, Κλωστή Νάιλον.
- \* Παραλείψεις ως αποτέλεσμα της μη υποβολής εκθέσεων ενός αρχικού ελαττώματος.
- \* Παραλείψεις ως αποτέλεσμα ξαφνικού αντίκτυπου.
- \* Παραλείψεις ως αποτέλεσμα της μη χρησιμοποίησης της συσκευής σύμφωνα με τις οδηγίες και τις συστάσεις που περιλαμβάνονται σε αυτό το εγχειρίδιο του χειριστή.
- \* Μηχανές που χρησιμοποιούνται για μίσθωση δεν καλύπτονται από αυτήν την εγγύηση.
- \* Τα ακόλουθα στοιχεία που απαριθμούνται θεωρούνται ως φθορές των ανταλλακτικών και η ζωή τους εξαρτάται από την κανονική συντήρηση και, επομένως, δεν υπάγονται κανονικά σε μια έγκυρη αξίωση εξουσιοδότησης: Μεσίντζα, καρούλι και κορδόνη
- \* **Προσοχή!**  
Η Husqvarna UK Ltd. δεν αποδέχεται ευθύνη κάτω από την εξουσιοδότηση για ατέλειες που προκαλούνται ως σύνολο ή ως μέρος, άμεσα ή έμμεσα από τη συναρμολόγηση των μερών αντικατάστασης ή των πρόσθετων μερών που είτε δεν κατασκευάζονται ή εγκρίνονται από την Husqvarna UK Ltd. είτε από τη μηχανή που έχει τροποποιηθεί από καμιά άποψη.

**Ανταλλακτικά****Καρούλι και μισινέζα**

Αριθμός αναφοράς:

**FLY047**Αριθμός εξαρτήματος: **510747890****ΕC ΔΗΛΩΣΗ ΣΥΜΜΟΡΦΩΣΗΣ**

Husqvarna AB, S-561 82, Huskvarna, Sweden

Δηλώνουμε με αποκλειστικά δική μας ευθύνη ότι το προϊόν/τα προϊόντα

Προσδιορισμός.....**Lawn Trimmer = Μηχάνημα φινιρίσματος γκαζόν**Προσδιορισμός τύπου/ων.....**CCT250-3**Προσδιορισμός της Σειράς.....**Ανατρέξτε στην πινακίδα χαρακτηριστικών προϊόντος**Έτος κατασκευής.....**Ανατρέξτε στην πινακίδα χαρακτηριστικών προϊόντος**

Συμμορφώνονται με τις ουσιώδεις απαιτήσεις και όρους των παρακάτω οδηγιών ΕΚ:

**2006/42/EC, 2004/108/EC, 2000/14/EC, 2011/65/EU**

βάσει των ακόλουθων εφαρμοζόμενων εναρμονισμένων προτύπων της ΕΕ:

**EN60335-1, EN60335-2-91, EN60335-2-29**Η μέγιστη Α-σταθμισμένη στάθμη ακουστικής πίεσης  $L_{pA}$  στη θέση του χειριστή, η οποία μετρήθηκε σύμφωνα με το πρότυπο EN60335-2-91, παρουσιάζεται στον πίνακα.Η μέγιστη σταθμισμένη τιμή κραδασμών άκρου χεριού / βραχίονα  $a_{h1}$ , η οποία μετρήθηκε σύμφωνα με το EN ISO 20643 σε δείγμα των παραπάνω προϊόντων, παρουσιάζεται στον πίνακα.2000/14/ΕΚ: Οι τιμές μετρηθείσας  $L_{WA}$  ηχητικής ισχύος και εγγυημένης  $L_{WA}$  ηχητικής ισχύος συμφωνούν με αυτές που παρουσιάζονται στον πίνακα.

Διαδικασία διαπίστωσης συμμόρφωσης..... Annex VI

Ενήμερος φορέας ..... Intertek, Cleeve Road  
Leatherhead, Surrey  
KT22 7SB, England

Husqvarna 22/01/2013

P. Lameli

Επικεφαλής Τεχνικού Τμήματος

Φορέας διαφύλαξης της τεχνικής τεκμηρίωσης



Τύπος	CCT250-3
Πλάτος κοπής (cm)	25
Ταχύτητα περιστροφής κοπτικής συσκευής	8,500
Μετρηθείσα ηχητική ισχύς $L_{WA}$ (dB(A))	90
Εγγυημένη ηχητική ισχύς $L_{WA}$ (dB(A))	96
Ακουστική πίεση $L_{pA}$ (dB(A))	80.4
Αβεβαιότητα $K_{pA}$ (dB(A))	2.5
Κραδασμοί στο χέρι/στον βραχίονα $a_{h1}$ (m/s <sup>2</sup> )	2.19
Αβεβαιότητα $K_{a1}$ (m/s <sup>2</sup> )	1.5
Βάρος (Kg)	2.2

## Güvenlik Önlemleri



**Uyarı.** Makineyi kullanırken, güvenlik kurallarına uyulması gerekir. Kendi güvenliğinizin ve çevrenizdeki kişilerin güvenliği için, makineyi kullanmadan önce lütfen bu talimatları okuyun. Lütfen bu talimatları ileride başvurabileceğiniz bir kaynak olarak saklayın.

### Ürünün üzerindeki Sembollerin tanımı



Uyarı.



Tüm kumandaları ve ne işe yaradıklarını kesin olarak anlamak için kullanıcı talimatlarını dikkatle okuyun.



Yakınlarda başkaları, özellikle çocuklar, varsa çalıştırmaktan kaçının.



Koruyucu gözlük



Üniteyi yağmur yağarken kullanmayın ve yağmur altında bırakmayın.



Kapatın! Bakım veya temizlikten önce pil takımını çıkarın.

### Uyarı

Makine devreden çıkartıldıktan sonra kesim ipi dönmeye devam eder.

temizleyebilir.

12. Motor bölgesine herhangi bir nesne sokmayın. Aşırı ısınmayı önlemek için artıkları temizleyin.
13. Pili ateşe atmayın veya bozmayın. Piller zararlı kimyasallar içerir. Kullandıktan sonra pili uygun bir şekilde atın.

### Hazırlık

1. Ürününüzü kullanırken daima gözü koruyucu donanım takın ve dayanıklı ayakkabı ve uzun pantolon giyin. Yalın ayak veya açık sandaletlerle ekipmanı çalıştırmayın.
2. Makineyi kullanmadan önce ve herhangi bir darbeden sonra, ünitenizde yıpranma ya da hasar olup olmadığını kontrol edip, gerekiyorsa tamir edin.
3. Her kullanım öncesi kesilecek alanı kontrol edin. Atılabilecek veya kesici başlığı içinde kalmış olan taş, kırık cam, çivi, tel, şerit vb. gibi tüm cisimleri çıkartın.
4. Ürünü kullanmadan önce, çevrede vahşi hayvan, özellikle, kirpi olup olmadığını kontrol edin.
5. Kesim başlığının, makarının ve kapağın doğru takıldığını kontrol edin.

### Kullanım

1. Ürünü sadece güne ışığında veya iyi derecede yapay ışıkta kullanın.
2. Ürününüzü mümkün mertebe ıslak çimenlerde çalıştırmaktan kaçının.
3. ıslak çimenlere dikkat edin, ayağınız kayabilir.
4. Yokuşlarda ayağınızı kaymamasına ayrıca dikkat edin ve kaymayan ayakkabı giyin.
5. Ürününüzü çalıştırırken geriye doğru yürümeyin, devirebilirsiniz. Yürüyün kesinlikle koşmayın.
6. Kesim başlığını bel seviyesinin altında tutun.
7. Hasarlı veya yerinde olmayan koruma donanımları ile ürünü kesinlikle çalıştırmayın.
8. Kesinlikle metal kesim elemanları takmayın.
9. Ellerinizi ve ayaklarınızı her zaman ve özellikle motor çalışırken kesme donanımlarından uzak tutun.
10. Kesme veya kenar yapma sırasında kesici siperliği üzerine eğilmeyin – kesim ipi tarafından cisimler atılabilir.
- 11 Şebekeden fişi ayırın. Eğer ürün anormal titreşmeye başlarsa, tüm ürünün emniyetli işletme durumu içinde olduğuna emin oluncaya kadar ürününüzü kullanmayın.
- 12 Hemen kontrol edin. Aşırı titreşim yaralanmaya neden olabilir.

### Bakım ve depolama

1. Ürünün, emniyetli çalışma durumu içinde olduğuna emin olmak için tüm somunların, civataların ve vidaların sıkı olmasını sağlayın.
2. Yıpranmış veya hasarlı parçaları emniyet için değiştirin.
3. Sadece bu ürün için belirtilmiş olan yedek kesim ipini kullanın.
4. Sadece Husqvarna UK Ltd. tarafından önerilen yedek parçaları ve aksesuarları kullanın.

### Genel

1. Bu ürün, 8 ve üzeri yaştaki çocukların yanı sıra, fiziki, duyuşal veya zihinsel engelleri bulunan ya da deneyim ve bilgi sahibi olmayan kişiler tarafından, gözetim altında ya da ürünün güvenli biçimde kullanımına dair talimatlar sağlanmış ve yol açabileceği tehlikeler anlaşılmış ise kullanılabilir. Çocukların ürünle oynamalarına izin verilmemelidir. Çocuklar tarafından, gözetim altında olmaksızın temizlik ve bakım işlemleri yapılmamalıdır.
- Bu ürünün 16 yaşından küçük olanlar tarafından kullanılması tavsiye edilmemektedir.
2. Hiçbir zaman çocukların veya talimatları bilmeyen kişilerin makineyi kullanımına izin vermeyin.
3. Başta çocuklar olmak üzere yakınızdaki insanlar veya evcil hayvanlar varsa, makineyi durdurun.
4. Ürünü yalnızca bu talimatlarda anlatılan şekilde ve burada belirtilen işlemler için kullanın.
5. Ürünü yorgun, hasta ya da alkol, uyuşturucu madde ya da ilaç etkisi altında olduğunuz zaman asla kullanmayın.
6. Başkalarına veya onların mallarına gelebilecek kaza ve zararlardan kullanıcı sorumludur.

### Pil

#### Kablosuz Pille Çalışan Ürünler özel dikkat gerektirir.

1. ÜRÜNÜ TAŞIRKEN KAZAYLA ÇALIŞTIRMAMAK İÇİN ELLERİNİZİ VE PARMAKLARINIZI ÇALIŞTIRMA KOLUNDAN UZAK TUTUN.
2. Ürünü her zaman iç mekanlarda şarj edin ve serin, kuru ve çocukların erişemeyeceği bir yerde saklayın.
3. Yalnızca ürütle birlikte gönderilen şarj cihazını kullanın. Başka bir şarj cihazını kullanırsanız, pil ve ürün kalıcı bir şekilde zarar görebilir.
4. Şarj cihazını, yalnızca evlerde kullanılan standart elektrik prizleriyle kullanın.
5. Şarj cihazını veya şarj cihazı kablosunu zorlamayın.
6. Şarj cihazı veya şarj cihazı güç kablosu hasar görmüşse, şarj cihazını kullanmayın.
7. Şarj cihazını yalnızca iç mekanlarda kullanın.
8. Şarj cihazını dış mekanlarda kullanmayın.
9. Bu birimi serin, kuru, iyi havalandırılan ve çocukların erişemeyeceği bir yerde saklayın ve şarj edin.
10. Pili, patlayıcı veya aşındırıcı bir ortamda şarj etmeyin veya ürünü böyle ortamlarda kullanmayın. Yanıcı sıvıların veya gazların bulunduğu alanlarda, bir kılıcım veya patlama oluştırmaktan kaçının.
11. Pili içeren ürünü onarmayı denemeyin. Kullanıcı yalnızca naylon boruyu değiştirebilir ve ürünü

## Güvenlik Önlemleri

5. Kesim hattı ile yapılan çalışmadaki her türlü bakım işleminin ardından, ürünü açmadan önce daima normal çalışma konumuna döndürün.
6. Yaralanma tehlikesinden kaçınmak için parmaklarınızı ve ellerinizi siperliğin ön kenarındaki ip kesicisinden uzak tutun.
7. Birimi, kuru bir bez ile temizleyin. Birimi temizlemek için kesinlikle metal cisimler kullanmayın.
8. Kesici birimi düzenli olarak kontrol edin ve bakımını yapın. Herhangi bir onarım işi yetkili bir kişi tarafından yapılmalıdır.
9. Serin, kuru bir yerde ve çocukların ulaşamayacağı şekilde saklayın. Açık alanlarda depolamayın.
10. Ürünü saklamadan önce, en az 30 dakika boyunca soğumaya bırakın.

## Pil

### Pil Takımının Bakımı

1. Eğer Pil Takımının gücü 6 saatlik tam şarj etme süresinin ardından belirli bir süre içinde hızla biterse değiştirme amaçlı Pil Takımına gerek vardır.
2. Pil Takımı içinde bir ölçüde şarj olacaktır, ancak maksimum çalışma süresini sağlamak için, Pil Takımınızı ilk kullanımdan önce 6 saat boyunca şarj edin.
3. Pil Takımının kalıcı hasar görmesini önlemek için onu asla şarjı bitmiş durumda saklamayın.
4. Değiştirme amaçlı Pil Takımı veya eski Pil Takımınızın güvenli biçimde bertaraf edilmesi için bulunduğunuz yerdeki onaylı hizmet merkezi/satıcı/dağıtıcı ile temasa geçin.

### 5. Pil

18 Volt 1.7 Amp/Saat "Yüksek Güçlü"  
Bakım gerektirmez

### • ÖNEMLİ

**ESKİ PİL TAKIMINIZI GÜVENLİ BİÇİMDE BERTARAF EDİN PİLİ KESİP AÇMAYIN, YAKMAYIN VEYA ATEŞE ATMAYIN.**

### Kışın Saklama

1. Kışlama önce 5-6 saat boyunca tam şarj edin.
2. Pil Takımını, kış mevsiminde saklama sırasında pil şarjını en üst düzeye çıkarmak için, 6 saatlik tam şarj etme süresinin ardından 3 ila 4 ayda bir şarj edin.
3. Ürünü yeniden şarj etmeden uzun süre saklamaktan kaçının.
4. Serin ve kuru yerde saklayın.

**Pil Paketi değiştirme hakkında daha fazla bilgi için, lütfen yerel satıcınıza başvurun.**

## Pil Takımının Şarj Edilmesi

### İlk Şarj Etme İşlemi

1. Şarj cihazını yalnızca iç mekânlarda kullanın.
2. Şarj cihazının neme maruz kalmadığından emin olun. Şarj cihazını ve Pil Takımını sürekli olarak kuru tutun. Şarj cihazını, şarj işlemi sırasında iyi bir şekilde havalandırın.
3. Şarj cihazı bağlantı parçasını (F1) Pil Takımına takın.
4. Şarj cihazını (F2) uygun bir ev elektrik prizine takın ve açın.
5. Şarj işlemi sırasında, kırmızı göstergelik ışık (F3) sürekli yanar.
6. Tam şarj 5-6 saat içinde elde edilecektir, şarj şarj sırasında ısınır. Bu normaldir ve şarj doğru çalıştığını gösterir.

### Pil Takımının Şarj Edilmesi

1. Pil Takımını, kırıncının kesme kuvveti bitmeye ve yavaşlamaya başlar başlamaz şarj edin.
2. Pil Takımının "derin" deşarj durumuna gelecek kadar çalıştırılmasından kaçının. Başka bir deyişle, Pil Takımının şarjının tamamen bitmesinden kaçının.
3. **İlk Şarj Etme İşlemi** konusunda anlatılanları gerçekleştirin.
4. Pil Takımının bu talimatlara göre şarj edilmesi maksimum pil ömrünü sağlamalıdır.

### Pil Takımı Düzeneği (G)

1. Pil Takımını, **Şekil G**'de gösterildiği, gerekli konuma tık sesiyle geçecek ve sıkıca oturacağı şekilde takın.
2. Çıkarmak için, Pil Takımının her iki tarafındaki iki düğmeye (G1) basın ve kaydırarak çıkarın.

## Çevreye İlişkin Bilgiler

- Ürün, ömrü sonunda bertaraf edilirken, çevre koruma hususları göz önüne alınmalıdır.
- Gerektiğinde, bertaraf etme bilgileri için bulunduğunuz yerdeki yetkili makamlara başvurun.

### PİLLERİN ATILMASI

- Bu ürün bir NiMH pil içeren ömrünün sonunda normal evsel atıklarla birlikte atılır olmamalıdır.
- Ürünü atmadan önce pili üründen çıkarmalısınız
- Pil güvenli bir şekilde elden çıkarılmalıdır.
- Pilleri ev atıklarıyla birlikte **ATMAYIN**.
- Pilleri suya **ATMAYIN**.
- NiMH piller zararlı olabilir ve Avrupa Düzenlemeleri ile uyumlu olduğu bilinen bir geri dönüşüm tesisi aracılığıyla imha edilmelidir.
- **YAKMAYIN**.

Ürünün ya da ambalajının üzerindeki  sembolü, bu ürüne evlerden çıkan olağan atık madde muamelesi yapılamayacağını belirtir. Bu ürün bertaraf edileceği zaman, elektrikli ve elektronik cihazların geri dönüşümünü sağlamak için uygun toplama noktasına götürülmelidir.

Bu ürünün gerektiği gibi bertaraf edilmesini sağlayarak çevre ve insan sağlığı için oluşturacağı muhtemel olumsuz sonuçların önlenmesine yardım etmiş olacaksınız. Aksi takdirde, bu ürün için uygun olmayan atık madde muamelesi yapıldığında yukarıda sözü edilen olumsuz sonuçlar meydana gelebilir.

Bu ürünün geri dönüşümü hakkında daha ayrıntılı bilgi için lütfen bulunduğunuz yerdeki geri dönüşüm bürosuna, çöp toplama servisine ya da ürünü satın aldığınız mağazaya danışın.

## Servis Önerileri

- Ürününüz, gümüş ve siyah renkli ürün sınıflandırma etiketleyle kesin olarak tanımlanmıştır.
- Ürününüzün en az on iki ayda bir, profesyonel uygulamalarda ise daha sık olarak, servis edilmesi önerilir.

## Garanti ve Garanti Politikası

Bu ürünün herhangi bir parçasının hatalı üretim nedeniyle kusurlu olduğu garanti dönemi içinde ortaya çıkarsa, Husqvarna UK Ltd., aşağıdaki koşullar yerine getirildiği takdirde Yetkili Servis Merkezleri aracılığıyla ürünün müşteri için ücretsiz olarak tamir edilmesini ya da değiştirilmesini sağlayacaktır:

- (a) Anza doğrudan Yetkili Servis Merkezine bildirilmelidir.  
 (b) Satın alma kanıtı (fatura/fiş) sağlanmalıdır.  
 (c) Kullanıcının ürünü kötü kullanması, ihmalkar davranması ya da hatalı ayarlaması nedeniyle oluşan arızalar garanti kapsamına girmez.  
 (d) Ürünün normal kullanımı sonucundaki aşınma ve yıpranma nedeniyle oluşan arızalar garanti kapsamına girmez.  
 (e) Makine, yetkili Husqvarna UK Ltd. temsilcileri dışındaki bir şahıs tarafından servis veya tamir edilmiş, sökülmemiş veya kurcalanmamış olmalıdır.  
 (f) Makine, kiralık olarak kullanılmamış olmalıdır.  
 (g) Makinenin sahibi, ilk satın alan şahıs olmalıdır.  
 (h) Makine, ticari amaçla kullanılmamış olmalıdır.  
 \* Bu garanti ek nitelikte olup, müşterinin yasalarda verilmiş haklarını hiçbir şekilde azaltmaz.

Aşağıdaki nedenlerden dolayı oluşan arızalar garanti kapsamına girmez; dolayısıyla, bu Çalıştırma Elkitabının

içerdiği talimatları okumanız ve makinenizin nasıl çalıştırılması ve bakımının nasıl yapılması gerektiğini öğrenmeniz önemlidir.

### Aşağıdakiler bu garantinin kapsamına girmez:

- \* Yıpranmış ya da hasar görmüş bıçakların değiştirilmesi, Naylon Misina
- \* İlk arızanın bildirilmemesi sonucunda oluşan arızalar.
- \* Ani darbe sonucunda oluşan arızalar.
- \* Ürünün bu Çalıştırma Elkitabında verilen talimatlar ve öneriler uyarınca kullanılmaması sonucunda oluşan arızalar.
- \* Kiralık kullanılan makineler bu garanti kapsamına girmez.
- \* Aşağıdaki parçalar aşınan parçalar sayılır ve ömürleri düzenli bakıma bağlı olarak değişir; dolayısıyla bunlar normal olarak geçerli bir garanti talebine tabi değildir: Naylon İp, Makara ve İp
- \* **Dikkat!**  
Husqvarna UK Ltd., kısmen veya tümüyle, dolaylı veya dolaysız olarak, Husqvarna UK Ltd. tarafından üretilmemiş ya da onaylanmamış yedek veya ek parçaların kullanılması ya da makine üzerinde herhangi bir şekilde yapılan değişiklikler nedeniyle oluşan arızalar için garanti kapsamı içinde sorumluluk kabul etmez.

## Yedek Parçalar

### Kablo Makara

Referans Numarası:

**FLY047**

Parça Numarası:

**510747890**

## EC UYGUNLUK BEYANNAMESİ

Husqvarna AB, S-561 82, Huskvarna, Sweden

Ürünün; uygulanmış olan aşağıdaki AB uyumlu standartlara dayanarak(s):

Gösterim ..... **Lawn Trimmer = Çim Kesme Makinesi**  
 Tip Gösterimi..... **CCT250-3**  
 Kesme Cihazının Tipi..... **Ürün Değerlendirme Etiketine Bakın**  
 Yapım Yılı..... **Ürün Değerlendirme Etiketine Bakın**

aşağıdaki EC Direktiflerinin esas gereksinimleri ve ön koşulları ile uyumlu olduğunu

**2006/42/EC, 2004/108/EC, 2000/14/EC, 2011/65/EU**

ana sorumluluğumuza dayanarak beyan ederiz:

**EN60335-1, EN60335-2-91, EN60335-2-29**

Tabloda belirtilen EN60335-2-91'ye göre operatör konumunda ölçülen maksimum A ağırlıklı ses basınç düzeyi  $L_{pA}$ .

Tabloda belirtilen ürün/ürünlerin numunesi üzerinde EN ISO 20643'e göre ölçülmüş maksimum el / kol titreşimi ağırlıklı değeri  $a_{h1}$ 'dir.

2000/14/EC: Ölçülen Güvenilir Güç  $L_{WA}$  ve Garanti Edilen Güvenilir Güç  $L_{WA}$  değerleri çizelge haline getirilmiş resimlere göre olmaktadır.

Uygunluk Değerlendirme Prosedürü..... Annex VI  
 Belirtilen Cisim..... Intertek, Cleeve Road  
 Leatherhead, Surrey  
 KT22 7SB, England

Husqvarna 22/01/2013  
 P. Lameli  
 Baş Teknik Sorumlu  
 Teknik dokümantasyon sorumlusu

*Cameli* **CE**

Tip	CCT250-3
Kesim Genişliği (cm)	25
Kesim Aygıtının Dönüş Hızı (rpm)	8,500
Ölçülen Ses Gücü $L_{WA}$ (dB(A))	90
Garanti Edilen Ses Gücü $L_{WA}$ (dB(A))	96
Ses Basıncı $L_{pA}$ (dB(A))	80.4
Belirsizlik $K_{WA}$ (dB(A))	2.5
El / Kol Titreşimi $a_h$ ( $m/s^2$ )	2.19
( $m/s^2$ ) belirsizlik $K_{ah}$	1.5
Ağırlık (Kg)	2.2

TÜRKÇE - 3

**Deutschland / Germany**  
GARDENA  
Manufacturing GmbH  
Central Service  
Hans-Lorenser-Straße 40  
D-89079 Ulm  
Produktfragen:  
(+49) 731 490-123  
Reparaturen:  
(+49) 731 490-290  
service@gardena.com

**Albania**  
COBALT Sh.p.k.  
Rr. Siri Kodra  
1000 Tirana

**Argentina**  
Husqvarna Argentina S.A.  
Av.del Libertador 5954 –  
Piso 11 – Torre B  
(C1428ARF) Buenos Aires  
Phone: (+54) 11 5194 5000  
info.gardena@  
ar.husqvarna.com

**Armenia**  
Garden Land Ltd.  
61 Tigran Mets  
0005 Yerevan

**Australia**  
Husqvarna Australia Pty. Ltd.  
Locked Bag 5  
Central Coast BC  
NSW 2252  
Phone: (+61) (0) 2 4352  
7400  
customer.service@  
husqvarna.com.au

**Austria / Österreich**  
Husqvarna Austria GmbH  
Industriezeile 36  
4010 Linz  
Tel.: (+43) 732 77 01 01-485  
service.gardena@  
husqvarnagroup.com

**Azerbaijan**  
Firm Progress  
a. Aliyev Str. 26A  
1052 Baku

**Belgium**  
GARDENA Belgium NV/SA  
Sterrebeekstraat 163  
1930 Zaventem  
Phone: (+32) 2 7 20 92 12  
Mail: info@gardena.be

**Bosnia / Hercegovina**  
SILK TRADE d.o.o.  
Industrijska zona Bukva bb  
74260 Tešanj

**Brazil**  
Husqvarna do Brasil Ltda  
Av. Francisco Matarazzo,  
1400 – 19º andar  
São Paulo – SP  
CEP: 05001-903  
Tel: 0800-112252  
marketing.br.husqvarna@  
husqvarna.com.br

**Bulgaria**  
Хускварна България  
ЕООД  
Бул. „Андрей Лягчев“ № 72  
1799 София  
Tel.: (+359) 02/9753076  
www.husqvarna.bg

**Canada / USA**  
GARDENA Canada Ltd.  
100 Summerlea Road  
Brampton, Ontario L6T 4X3  
Phone: (+1) 905 792 93 30  
info@gardenacanada.com

**Chile**  
Maquinarias Agroforestales  
Ltda. (Maga Ltda.)  
Santiago, Chile  
Avda. Chesterton  
# 8355 comuna Las Condes  
Phone: (+56) 2 202 4417  
Dalton@maga.cl  
Zipcode: 7560330  
Temuco, Chile  
Avda. Valparaiso # 01466  
Phone: (+56) 45 222 126

Zipcode: 4780441  
**China**  
Husqvarna (China) Machinery  
Manufacturing Co., Ltd.  
No. 1355, Jia Xin Rd.,  
Ma Lu Zhen, Jia Ding Dist.,  
Shanghai  
201801  
Phone: (+86) 21 59159629  
D Domestic Sales  
www.gardena.com.cn

**Colombia**  
Husqvarna Colombia S.A.  
Calle 16 No. 68 D-31, zona  
Industrial de Montevideo  
Bogotá, Cundinamarca  
Tel. 571 2922700 ext. 105  
jairo.salazar@  
husqvarna.com.co

**Costa Rica**  
Compania Exim  
Euroberoamericana S.A.  
Los Colegios, Moravia,  
200 metros al Sur del Colegio  
Saint Francis – San José  
Phone: (+506) 297 68 83  
exim\_euro@racsa.co.cr

**Croatia**  
SILK ADRIA d.o.o.  
Josipa Lončara 3  
10090 Zagreb  
Phone: (+385) 1 3794 580  
silk.adria@zg.t-com.hr

**Cyprus**  
Med Marketing  
17 Digeni Akrita Ave  
P.O. Box 27017  
1641 Nicosia

**Czech Republic**  
Husqvarna Cesko s.r.o.  
Türkova 2319/5b  
149 00 Praha 4 – Chodov  
Bezplatná infolinka :  
800 100 425  
servis@cz.husqvarna.com

**Denmark**  
GARDENA / Husqvarna  
Consumer Outdoor Products  
Salgsafdelning Danmark  
Box 9003  
S-200 39 Malmö  
info@gardena.dk

**Dominican Republic**  
BOSQUESA, S.R.L  
Carretera Santiago Licey  
Km. 5 ½  
Esquina Copal II.  
Santiago

Dominican Republic  
Phone: (+809) 736-0333  
joserbosquesa@claro.net.do

**Ecuador**  
Husqvarna Ecuador S.A.  
Arupos E1-181 y 10 de  
Agosto Quito, Pichincha  
Tel. (+593) 22800739  
francisco.jacom@  
husqvarna.com.ec

**Estonia**  
Husqvarna Eesti OÜ  
Consumer Outdoor Products  
Kesk tee 10, Aaviku küla  
Rae vald  
Harju maakond  
75305 Estonia  
kontakt.et@husqvarna.ee

**Finland**  
Oy Husqvarna Ab  
Consumer Outdoor Products  
Lautatarhankatu 8 B / PL 3  
00581 HELSINKI  
info@gardena.fi

**France**  
Husqvarna France  
9/11 Allée des pierres mayettes  
92635 Gannesvilliers Cedex  
France  
http://www.gardena.com/fr  
N° AZUR: 0 810 00 78 23  
(Prix d'un appel local)

**Georgia**  
ALD Group  
Beliasvili 8  
1159 Tleilisi  
**Greet Britain**  
Husqvarna UK Ltd  
Preston Road  
Aycliffe Industrial Park  
Newton Aycliffe  
County Durham  
DL5 6UP  
info.gardena@  
husqvarna.co.uk

**Greece**  
Π.ΠΑΠΑΔΟΠΟΥΛΟΣ ΑΕΒΕ  
Λεωφ. Αθηνών 92  
Αθήνα  
T.K:104 42  
ΕΛΛΑΔΑ  
Tηλ. (+30) 210 5193100  
info@papadopoulos.com.gr

**Hungary**  
Husqvarna Magyarországi Kft.  
Ezred u. 1-3  
1044 Budapest  
Telefon: (+36) 1 251-4161  
vevoszolgalat.husqvarna@  
husqvarna.hu

**Iceland**  
Ó. Johnson & Kaaber  
Tunguhalsi 1  
110 Reykjavik  
ojo@oik.is

**Ireland**  
Husqvarna UK Ltd  
Preston Road  
Aycliffe Industrial Park  
Newton Aycliffe  
County Durham  
DL5 6UP  
info.gardena@  
husqvarna.co.uk

**Italy**  
Husqvarna Italia S.p.A.  
Via Como 72  
23868 VALMADRERA (LC)  
Phone: (+39) 0341.203.111  
info@gardenaitalia.it

**Japan**  
KAKUICHI Co. Ltd.  
Sumitomo Realty &  
Development Kojimachi  
BLDG., 8F  
5-1 Nibanncyo  
Chiyoda-ku  
Tokyo 102-0084  
Phone: (+81) 33 264 4721  
m\_ishihara@kaku-ichi.co.jp

**Kazakhstan**  
LAMED Ltd.  
155/1, Tazhibayevy Str.  
050060 Almaty  
IP Schmidt  
Abayavenue 3B  
110 005 Kostanay

**Korea**  
Kyung Jin Trading CO.,LTD.  
107-4, SunDuk Bld.,  
YangJae-dong,  
Seochu-gu,  
Seoul, (zipcode: 137-891)  
Phone: (+82) (0)2 574-6300

**Kyrgyzstan**  
Alye Maki  
av. Moladaya Guardir J 3  
720014  
Bishkek

**Latvia**  
Husqvarna Latvija  
Consumer Outdoor Products  
Bākužu iela 6  
LV-1024 Rīga  
info@husqvarna.lv

**Lithuania**  
UAB Husqvarna Lietuva  
Consumer Outdoor Products  
Aiteities pl. 77C  
LT-52104 Kaunas  
centras@husqvarna.lt

**Luxembourg**  
Magasins Jules Neuberg  
39, rue Jacques Stas  
Luxembourg-Gasperich 2549  
Case Postale No. 12  
Luxembourg 2010  
Phone: (+352) 40 14 01  
api@neuberg.lu

**Mexico**  
AFOSA  
Av. Lopez Mateos Sur # 5019  
Col. La Calma 45070  
Zapopan, Jalisco  
Mexico  
Phone: (+52) 33 3818-3434  
icomex@afosa.com.mx

**Moldova**  
Comel S.R.L.  
290A Muncesti Str.  
2002 Chisinau

**Netherlands**  
GARDENA Nederland B.V.  
Postbus 50176  
1305 AD ALMERE  
Phone: (+31) 36 521 00 00  
info@gardena.nl

**North Antilles**  
Jonka Enterprises N.V.  
Sta. Rosa Weg 196  
P.O. Box 8200  
Curaçao  
Phone: (+599) 9 767 66 55  
pjm@jonka.com

**New Zealand**  
Husqvarna New Zealand Ltd.  
PO Box 76-437  
Manukau City 2241  
Phone: (+64) (0) 9 9202410  
support.nz@husqvarna.co.nz

**Norway**  
GARDENA  
Husqvarna Consumer  
Outdoor Products  
Salgskontor Norge  
Klevereiven 6  
1540 Vestby  
info@gardena.no

**Peru**  
Husqvarna Perú S.A.  
Jr. Ramón Cárcamo 710  
Lima 1  
Tel: (+51) 1 3320400 ext. 416  
juan.remuzog@  
husqvarna.com

**Poland**  
Husqvarna  
Poland Spółka z o.o.  
ul. Wysockiego 15 b  
03-371 Warszawa  
Phone: (+48) 22 330 96 00  
gardena@husqvarna.com.pl

**Portugal**  
Husqvarna Portugal, SA  
Lagoa - Albarraque  
2635 - 595 Rio de Mouro  
Tel.: (+351) 21 922 85 30  
Fax: (+351) 21 922 85 36  
info@gardena.pt

**Romania**  
Madex International Srl  
Soseava Odai 117- 123,  
RO 013603 Bucuresti, S1  
Phone: (+40) 21 352.76.03  
madex@ines.ro

**Russia / Россия**  
ООО «Хускварна»  
141400, Московская обл.,  
г. Химки,  
улица Ленинградская,  
владение 39, стр.6  
Бизнес Центр  
„Химки Бизнес Парк“,  
помещение ОВ02\_04  
http://www.gardena.ru

**Serbia**  
Domel d.o.o.  
Autoput za Novi Sad bb  
11273 Belgrade  
Phone: (+381) 118 48 88 12  
miroslav.jejina@domel.rs

**Singapore**  
Hy-Ray PRIVATE LIMITED  
40 Jalan Pemimpin  
#02-08 Tat Ann Building  
Singapore 577185  
Phone: (+65) 6253 2277  
shiyang@hyray.com.sg

**Slovak Republic**  
Husqvarna Česko s.r.o.  
Türkova 2319/5b  
149 00 Praha 4 – Chodov  
Bezplatná infolinka:  
800 154 044  
servis@sk.husqvarna.com

**Slovenia**  
Husqvarna Austria GmbH  
Consumer Products  
Industriezeile 36  
4010 Linz  
Tel.: (+43) 732 77 01 01-90  
consumer.service@  
husqvarna.at

**South Africa**  
Husqvarna  
South Africa (Pty) Ltd  
Postnet Suite 250  
Private Bag X6,  
Cascades, 3202  
South Africa  
Phone: (+27) 33 846 9700  
info@gardena.co.za

**Spain**  
Husqvarna España S.A.  
C/ Basauri, nº 6  
La Florida  
28023 Madrid  
Phone: (+34) 91 708 05 00  
atencioncliente@gardena.es

**Suriname**  
Agrofix n.v.  
Verlengde Hogestraat #22  
Phone: (+597) 472426  
agrofix@sr.net  
Pobox: 2006  
Paramaribo  
Suriname – South America

**Sweden**  
Husqvarna AB  
S-561 82 Huskvarna  
info@gardena.se

**Switzerland / Schweiz**  
Husqvarna Schweiz AG  
Consumer Products  
Industriestrasse 10  
5506 Mägenwil  
Phone: (+41) (0) 62 887 37 90  
info@gardena.ch

**Turkey**  
GARDENA Dost Diş Ticaret  
Müesseslik A.Ş.  
Sanayi Cad. Adil Sokak  
No: 1/B Kartal  
34873 Istanbul  
Phone: (+90) 216 38 93 939  
info@gardena-dost.com.tr

**Ukraine / Україна**  
ТОВ «Хускварна Україна»  
вул. Васильківська, 34,  
офіс 204-ч  
03022, Київ  
Тел: (+38) 044 498 39 02  
info@gardena.ua

**Uruguay**  
FELISA SA  
Entre Rios 1083 CP 11800  
Montevideo – Uruguay  
Tel: (+598) 22 03 18 44  
info@felisa.com.uy

**Venezuela**  
Corporación Casa y Jardín C.A.  
Av. Caroni, Edif. Trezmen, PB.  
Cinolas de Bello Monte.  
1050 Caracas.  
Tlf: (+58) 212 992 33 22  
info@casayjardin.net.ve

Husqvarna AB,  
S-561 82  
Husqvarna  
Sweden

